

# 取扱説明書

ご使用になる前に必ずお読みください。

# SAMBAR TRUCK

---

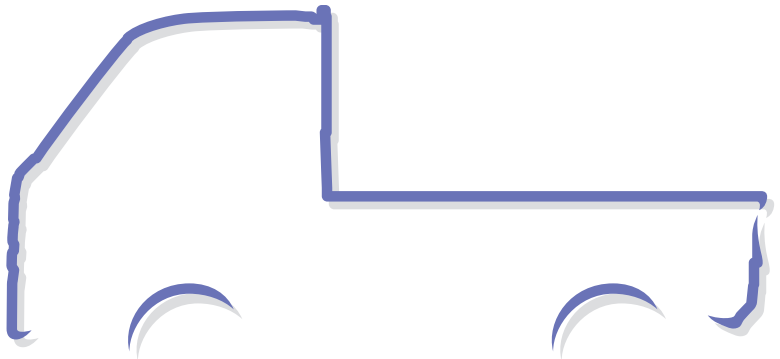

**SUBARU**

## このたびは、SUBARU車をお買い上げいただき、 ありがとうございます。

- 本書は、サンバートラック・サンバークランドキャブの正しい取り扱い方や、お手入れの方法などについて説明しているほか、お車を操作する上で必ず守っていただきたいこと、また、万一のときの処置についても記載しています。  
安全で快適なカーライフをお楽しみいただくために、ご使用前に必ずお読みください。
- 特装車両にお乗りの方は、本書とともに別冊の取扱説明書をご覧ください。

### ご愛車のために

- 車種によって取り扱い方法が異なる場合は、車両型式やエンジン型式を確認した上で操作を行ってください。車両型式、エンジン型式は本書の「ご愛車に関するメモ」にあらかじめ記入しておくとう便利です。
- お車をゆずられる際は、次のオーナーのために必ず本書をお車に付けておいてください。
  - 本書は別冊の「メンテナンスノート」とともに、いつもお車に保管しておいてください。
  - ご不明な点は、ご購入先のSUBARU販売店（営業スタッフ）におたずねください。

## ご愛車に関するメモ

記入される記号・番号は、車検証、ネームプレートをご覧ください。

ご愛車のメモ	
車名および型式	車名：
	型式：
車台番号	
エンジン型式	KF 型エンジン
総排気量	658cc
車体色（番号）	
トランスミッション	●CVT ●マニュアルトランスミッション

ネームプレートは助手席ドアを開けたところに貼り付けしてあります。

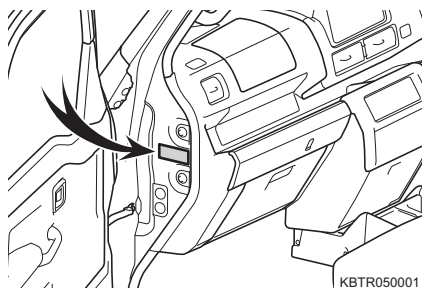



## イラスト目次

イラストから検索

### 1 安全・安心のために

お客様に必ずお読みいただきたいこと

### 2 計器の見方

メーター・警告灯／表示灯の種類・見方など

### 3 各部の操作

ドア・ドアガラスの開閉や、運転操作前の調整など

### 4 運転

運転に必要な操作やアドバイス

### 5 オーディオ

オーディオの使い方など

### 6 室内装備・機能

室内装備の使い方など

### 7 お手入れのしかた

お車のお手入れ・メンテナンスの方法

### 8 万一の場合には

故障したときや、緊急時などの対処

### 9 車両情報

お車の仕様やお好みに合わせて選べる機能の情報など

## さくいん

症状から検索

音から検索

アルファベットで検索

五十音で検索

知っておいていただきたいこと	6
本書の見方	10
検索のしかた	11
イラスト目次	12

## 1 安全・安心のために

1-1. 安全にお使いいただくために	
運転する前に	20
安全なドライブのために	22
シートベルト	24
SRS エアバッグ	29
排気ガスに対する注意	34
1-2. お子さまの安全	
お子さまを乗せるときは	35
チャイルドシート	36
1-3. 盗難防止装置	
イモビライザー (盗難防止用エンジン始動 ロックシステム)	46

## 2 計器の見方

2-1. 計器の見方	
警告灯／表示灯	48
計器類	54
マルチインフォメーション ディスプレイ	55

## 3 各部の操作

3-1. キー	
キー	68
3-2. ドアの開閉、ロックのしかた	
キーレスアクセス	71
ドア	80
ゲート	86
3-3. シートの調整	
シート	92
3-4. ハンドル位置・ミラー	
ハンドル	94
インナーミラー	95
スマートインナーミラー	96
ドアミラー	104
サイドアンダーミラー	107
3-5. ドアガラスの開閉	
パワーウィンドウ	109
手動式ウィンドウ	112

## 4 運転

### 4-1. 運転にあたって

運転にあたって	114
荷物を積むときの注意	124

### 4-2. 運転のしかた

エンジン（イグニッション） スイッチ（キーレスアクセス 非装着車）	126
エンジン（イグニッション） スイッチ（キーレスアクセス 装着車）	130
CVT 車の運転	135
マニュアルトランス ミッション車の運転	138
方向指示レバー	140
パーキングブレーキ	141

### 4-3. ランプのつけ方・

#### ワイパーの使い方

ランプスイッチ	142
ハイビームアシスト	146
ADB（アダプティブ ドライビングビーム）	150
フォグランプスイッチ	155
ワイパー & ウォッシャー	156

### 4-4. 給油のしかた

フューエルリッド （燃料給油口）の開け方	158
-------------------------	-----

### 4-5. 運転支援装置について

スマートアシスト	162
衝突警報機能（対車両・ 対歩行者）、衝突回避支援 ブレーキ機能（対車両・ 対歩行者）	173
ブレーキ制御付誤発進 抑制機能（前方・後方）	184
車線逸脱警報機能・ 路側逸脱警報機能/ 車線逸脱抑制制御機能	194
ふらつき警報	201
先行車発進お知らせ機能	204
標識認識機能（進入禁止/ 最高速度/一時停止）	206
アイドリングストップ システム	210
コーナーセンサー	220
リヤビューカメラ	227
4WD システム	231
Hi-Lo モード切替機構	235
デフロック	237
運転を補助する装置	239

### 4-6. 運転のアドバイス

寒冷時の運転	245
--------	-----

**5 オーディオ****5-1. オーディオの基本操作**

オーディオの種類	250
ラジオの使い方	251
アンテナ	255

**6 室内装備・機能****6-1. エアコンの使い方**

マニュアルエアコン	258
-----------	-----

**6-2. 室内灯のつけ方**

室内灯一覧	263
-------	-----

**6-3. 収納装備**

収納装備一覧	265
--------	-----

**6-4. その他の室内装備の使い方**

その他の室内装備	271
----------	-----

**7 お手入れのしかた****7-1. お手入れのしかた**

外装のお手入れ	278
内装のお手入れ	282

**7-2. 簡単な点検・部品交換**

エンジン点検口	286
ガレージジャッキ	291
エンジンオイルについて	292
ウォッシャー液の補充	293
タイヤについて	295
タイヤ空気圧について	298
エアコンフィルターの 交換	300
ワイパーゴムの交換	302
キーの電池交換	304
ヒューズの点検・交換	307
電球（バルブ）の交換	310



## 8 万ーの場合には

### 8-1. まず初めに

故障したときは ……………	328
非常点滅表示灯 (ハザードランプ) ……………	329
発炎筒 ……………	330
車両を緊急停止するには ……	332
水没・冠水したときは ……	334
車中泊が必要なときは ……	335

### 8-2. 緊急時の対処法

けん引について ……………	336
フューエルポンプ シャットオフシステム ……	343
警告灯がついたときは ……	344
「スマアシ停止」が 表示されたときは ……	351
パンクしたときは ……………	353
エンジンが かからないときは ……	366
アクセスキーが 正常に働かないときは (キーレスアクセス 装着車) ……………	367
バッテリーが あがったときは ……………	369
オーバーヒート したときは ……………	373
スタックしたときは ……	376

## 9 車両情報

### 9-1. 仕様一覧

メンテナンスデータ (指定燃料・ オイル量など) ……………	378
--------------------------------------	-----

### 9-2. カスタマイズ機能

カスタマイズ機能一覧 ……	384
---------------	-----

### 9-3. 初期設定

初期設定が必要な項目 ……	388
---------------	-----

## さくいん

こんなときは (症状別さくいん) ……………	390
お車から音が鳴ったときは (音さくいん) ……………	394
アルファベット順さくいん ……	395
五十音順さくいん ……………	396

## 知っておいていただきたいこと

### 本書の内容について

本書はオプションを含むすべての装備の説明をしています。

そのため、お客様のお車にはない装備の説明が記載されている場合があります。また、車の仕様変更により、内容がお車と一致しない場合がありますのでご了承ください。

SUBARU 販売店で取り付けられた装備（販売店オプション）の取り扱いについては、その商品に付属の取扱説明書をお読みください。

イラストは、記載している仕様などの違いにより、お客様のお車の装備と一致しない場合があります。

### 不正改造について

- SUBARU が国土交通省に届け出をした部品以外のものを装着すると、不正改造になることがあります。
- 車高を下げたり、ワイドタイヤを装着するなど、お車の性能や機能に適合しない部品を装着すると、故障の原因となったり、事故を起こし、重大な傷害を受けるおそれがあり危険です。
- ハンドルの改造は絶対にしないでください。ハンドルには SRS エアバッグが内蔵されているため、不適切に扱うと、正常に作動しなくなったり、誤ってふくらみ、重大な傷害におよぶか、最悪の場合死亡につながるおそれがあります。
- 次の場合は SUBARU 販売店にご相談ください。
  - ・ タイヤ・ディスクホイール・ホイール取り付けナットの交換  
異なった種類や指定以外のものを使用すると、走行に悪影響をおよぼしたり、不正改造になることがあります。
  - ・ 電装品・無線機の取り付け・取り外し  
電子機器部品に悪影響をおよぼしたり、故障や車両火災など事故につながるおそれがあり危険です。  
RF 送信機の取り付けについては P. 9 も参照してください。
- フロントウィンドウガラス、および運転席・助手席のドアガラスに着色フィルム（含む透明フィルム）などを貼り付けしないでください。視界を妨げるばかりでなく、不正改造につながるおそれがあります。

## 故障診断コネクターなどへの電装品取り付けについて

故障診断コネクターなどに、点検整備用の故障診断装置以外の電装品を取り付けしないでください。電子機器に悪影響をおよぼしたり、バッテリーがあがったりするなど、思わぬトラブルを招くおそれがあります。

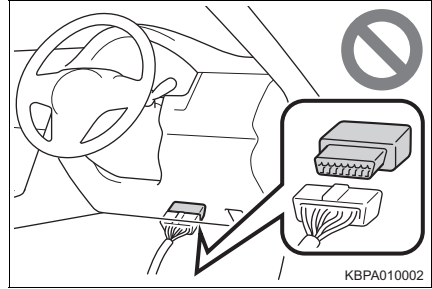

## 車両データの記録について

お車には、車両を制御するためのコンピューターが複数装備されており、車両の制御や操作に関するデータなどを記録しています。

グレード・オプション装備により記録されるデータ項目は異なります。

なお、コンピューターは会話などの音声や車内の映像は記録しません。

### ●データの取り扱いについて

SUBARUおよびSUBARUが委託した第三者はコンピューターに記録されたデータを車両の故障診断・研究開発・品質の向上を目的に取得・利用することがあります。

なお、次の場合を除き、SUBARU および SUBARU が委託した第三者は取得したデータを第三者へ開示または提供することはありません。

- お車の使用者の同意（リース車は借主の同意）がある場合
- 警察・裁判所・政府機関などの法的強制力のある要請に基づく場合
- 統計的な処理を行う目的で、使用者や車両が特定されないように加工したデータを研究機関などに提供する場合

【ここでいう SUBARU は、株式会社 SUBARU を意味しています。】

## イベントデータレコーダー

お車には、イベントデータレコーダー（EDR）が装備されています。EDRは、一定の衝突や衝突に近い状態（SRSエアバッグの作動および路上障害物との接触など）が発生したときに車両システムの作動状況に関するデータを記録します。EDRは車両の動きや安全システムに関するデータを短時間記録するように作られています。ただし、衝突の程度と形態によっては、データが記録されない場合があります。

EDRは次のようなデータを記録します。

- 車両の各システムの作動状況
- アクセルペダルおよびブレーキペダルの操作状況
- 車速

これらのデータは、衝突や傷害が発生した状況を把握するのに役立ちます。

注意：EDRは衝突が発生したときにデータを記録します。通常走行時にはデータは記録されません。また、個人情報（例：氏名・性別・年齢・衝突場所）は記録されません。ただし、事故調査の際に法執行機関などの第三者が、通常の手続きとして収集した個人を特定できる種類のデータとEDRデータを組み合わせ使用することがあります。EDRで記録されたデータを読み出すには、特別な装置を車両またはEDRへ接続する必要があります。SUBARUに加え、法執行機関などの特別な装置を所有する第三者が車両またはEDRに接続した場合でも情報を読み出すことができます。

### ●EDRデータの情報開示

次の場合を除き、SUBARUはEDRで記録されたデータを第三者へ開示することはありません。

- ・お車の使用者の同意（リース車は借主の同意）がある場合
- ・警察・裁判所・政府機関などの法的強制力のある要請に基づく場合
- ・SUBARUが訴訟で使用する場合

ただし、SUBARUは

- ・データを車両安全性能の研究に使用することがあります。
- ・使用者・車両が特定されないデータを調査目的で第三者に開示することがあります。

【ここでいうSUBARUは、株式会社SUBARUを意味しています。】

## RF 送信機の取り付けについて

お車へ RF 送信機を取り付けると、次のようなシステムに影響をおよぼす可能性があります。

- 燃料噴射システム
- スマートアシスト
- VSC (VDC)
- SRS エアバッグ
- シートベルトプリテンショナー

悪影響を防ぐための措置や取り付け方法については、必ず SUBARU 販売店にお問い合わせください。

ご希望により、RF 送信機の取り付けに関する詳しい情報（周波数帯域・電力レベル・アンテナ位置・取り付け条件）を SUBARU 販売店にてご提供します。

## 保証および点検について

保証および点検整備については、別冊「メンテナンスノート」に記載していますので、併せてお読みください。

日常点検整備や定期点検整備は、お客様の責任において実施してください。（法律で義務付けられています）

## 本書の見方



**警告**

お守りいただかないと、お客様ご自身と周囲の人々が死亡、または重大な傷害につながるおそれがあることを説明しています。



**注意**

お守りいただかないと、お車や装備品の故障や破損につながるおそれがあることを説明しています。

1 2 3... 操作・作業の手順を示しています。番号の順に従ってください。

➡: 押す・回すなど、していただきたい操作を示しています。

⇨: ふたが開くなど、操作後の作動を示しています。

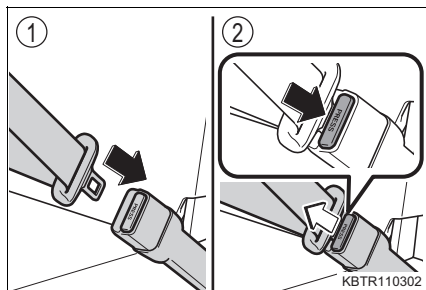

➡: 説明の対象となるもの・場所を示しています。

⊘: “してはいけません”  
“このようにしないでください”  
“このようなことを起こさないでください”という意味です。

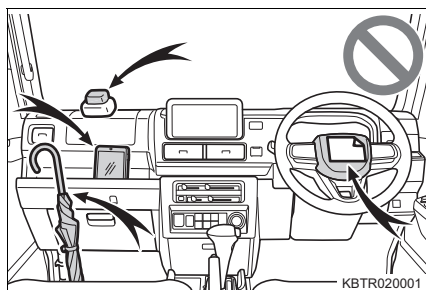

**知識**

機能や操作方法の説明以外で知っておいていただきたい、知っておくと便利なことを説明しています。

## 検索のしかた

### ▶ 名称から探す

- 五十音順さくいん …………… 396
- アルファベット順さくいん …… 395

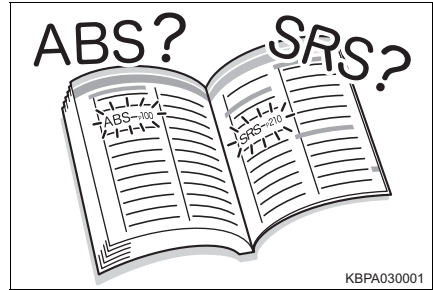

### ▶ 取り付け位置から探す

- イラスト目次 …………… 12



### ▶ 症状や音から探す

- こんなときは  
（症状別さくいん） …………… 390
- お車から音が鳴ったときは  
（音さくいん） …………… 394

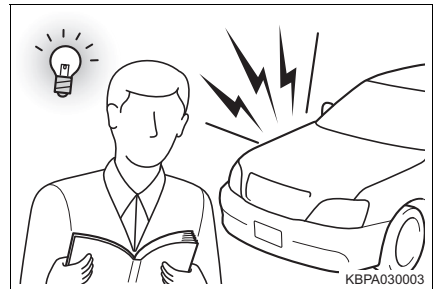

### ▶ タイトルから探す

- 目次 …………… 2

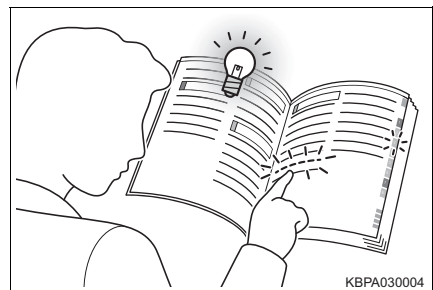

## イラスト目次

## 外観

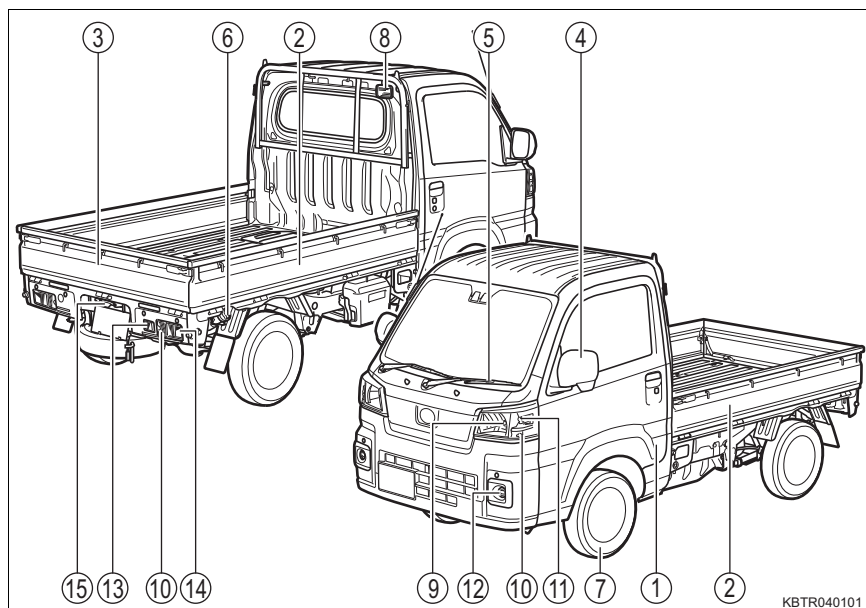

K8TR040101

- ① ドア ..... P. 80  
 施錠／解錠 ..... P. 71, 80  
 ドアガラスの開閉 ..... P. 109, 112  
 キーでの施錠／解錠 ..... P. 81  
 警告灯 ..... P. 344
- ② サイドゲート★ ..... P. 86
- ③ テールゲート★ ..... P. 86
- ④ ドアミラー ..... P. 104  
 鏡面の角度調整 ..... P. 104  
 ミラーの格納 ..... P. 105
- ⑤ ワイパー ..... P. 156  
 冬季の注意 ..... P. 245  
 ワイパーゴムの交換 ..... P. 302

★：グレード、オプションなどにより、装備の有無があります。



⑥	フューエルリッド .....	P. 158
	給油方法 .....	P. 158
	燃料の種類・燃料タンク容量 .....	P. 378
⑦	タイヤ .....	P. 295
	サイズ・空気圧 .....	P. 382
	冬用タイヤ・タイヤチェーン .....	P. 245
	点検・ローテーション .....	P. 295
	パンク時の対処 .....	P. 353
⑧	作業灯★ .....	P. 87

### 走行にかかわる外装のランプバルブ

(交換要領：P. 310, ワット数：P. 383)

⑨	ヘッドランプ .....	P. 142
⑩	方向指示灯 .....	P. 140
⑪	車幅灯 .....	P. 142
⑫	フォグランプ★ .....	P. 155
⑬	後退灯	
	シフトポジションを R にする .....	P. 135, 138
⑭	尾灯 .....	P. 142
⑮	番号灯 .....	P. 142

## インストルメントパネル

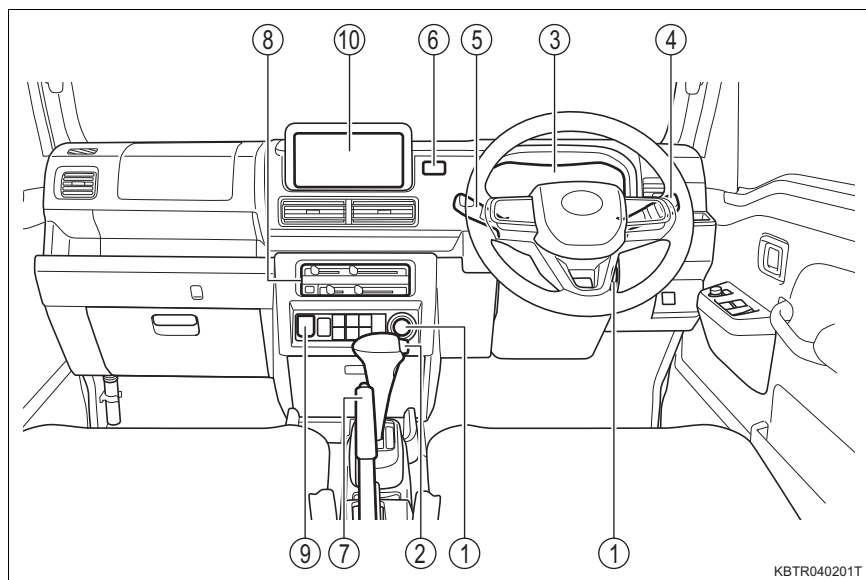

- ① エンジンスイッチ ..... P. 126, 130  
 エンジンの始動・モード切り替え ..... P. 126, 130  
 エンジンの緊急停止 ..... P. 332  
 エンジンが始動できないときの対処 ..... P. 366  
 警告灯★ ..... P. 344
- ② シフトレバー ..... P. 135, 138  
 シフトポジションの切り替え ..... P. 135, 138  
 けん引時の注意 ..... P. 336  
 シフトレバーが動かないときの対処★ ..... P. 136
- ③ メーター ..... P. 54  
 見方・明るさの調整 ..... P. 58  
 警告灯／表示灯 ..... P. 48  
 警告灯点灯時の対処 ..... P. 344  
 マルチインフォメーションディスプレイ ..... P. 55  
 表示内容 ..... P. 55

★：グレード、オプションなどにより、装備の有無があります。

④ 方向指示レバー .....	P. 140
ランプスイッチ .....	P. 142
ヘッドランプ・車幅灯・尾灯など .....	P. 142
フロントフォグランプ★ .....	P. 155
⑤ ワイパー&ウォッシャースイッチ .....	P. 156
使い方 .....	P. 156
ウォッシャー液の補充 .....	P. 293
⑥ 非常点滅表示灯スイッチ .....	P. 329
⑦ パーキングブレーキ .....	P. 141
かける・解除する .....	P. 141
冬季の注意 .....	P. 245
警告ブザー .....	P. 344
⑧ エアコン .....	P. 258
操作方法 .....	P. 258
⑨ アクセサリーソケット .....	P. 273
⑩ オーディオ★※ .....	P. 250

※純正ナビゲーションシステムは、付属の取扱説明書を参照してください。

## スイッチ類

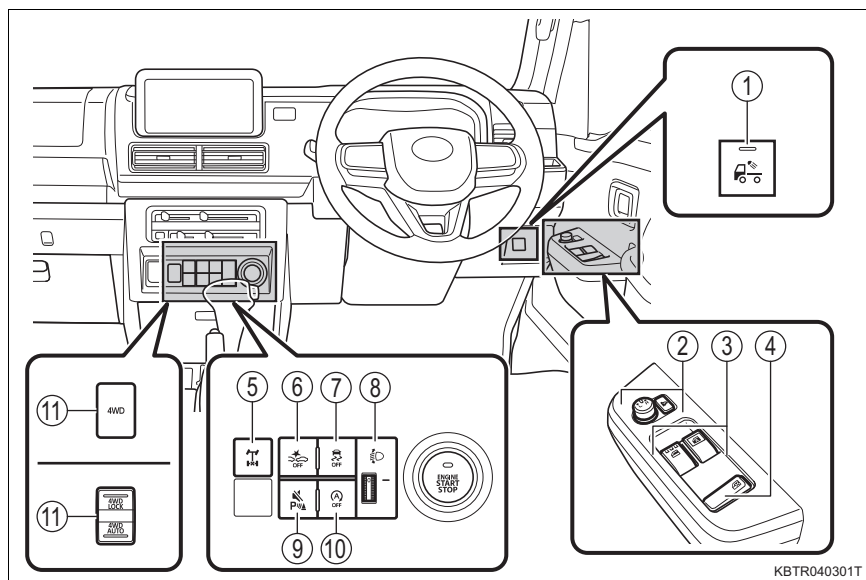

KBTR040301T

- ① 作業灯スイッチ★ ..... P. 87
- ② ドアミラースイッチ★ ..... P. 104
- ③ パワーウィンドウスイッチ★ ..... P. 109
- ④ ウインドウロックスイッチ★ ..... P. 109
- ⑤ デフロックスイッチ★ ..... P. 237
- ⑥ スマートアシスト OFF スイッチ ..... P. 166
- ⑦ VSC (VDC) ・ TRC OFF スイッチ ..... P. 240
- ⑧ 手動光軸調整ダイヤル★ ..... P. 143
- ⑨ コーナーセンサーブザー OFF スイッチ ..... P. 222
- ⑩ アイドリングストップキャンセルスイッチ ..... P. 211
- ⑪ 4WD スイッチ★ ..... P. 232

★：グレード、オプションなどにより、装備の有無があります。

## 室内

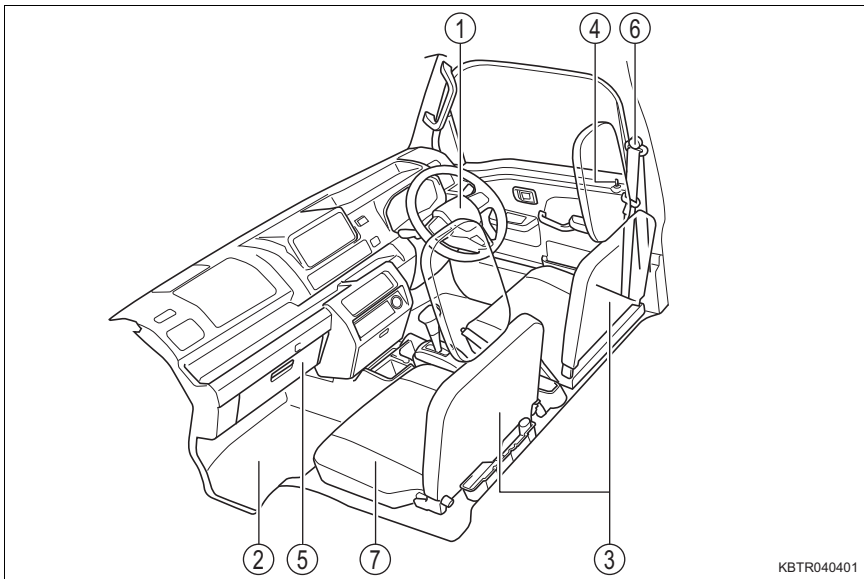

KBTR040401

- ① SRSエアバッグ ..... P. 29
- ② フロアマット ..... P. 20
- ③ シート ..... P. 92
- ④ ロックボタン ..... P. 81
- ⑤ グローブボックス ..... P. 266
- ⑥ シートベルト ..... P. 24
- ⑦ エンジン点検口 ..... P. 286
- エンジンオイル ..... P. 378

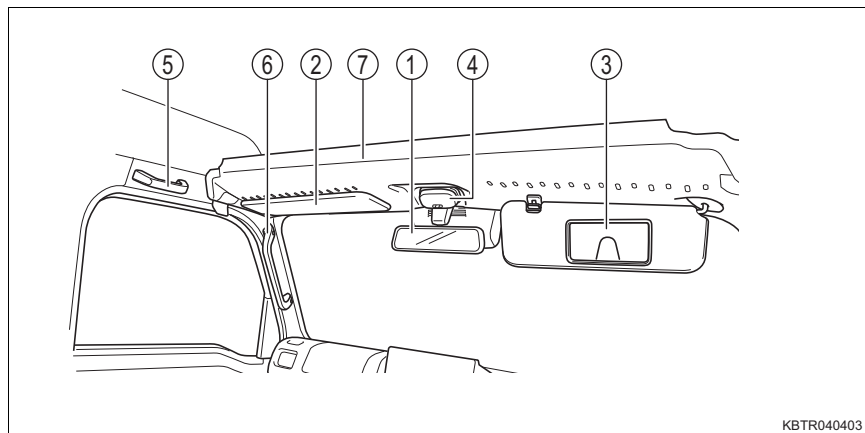

KBTR040403

- ① インナーミラー ..... P. 95, 96
- ② サンバイザー※ ..... P. 271
- ③ バニティミラー★ ..... P. 271
- ④ ルームランプ ..... P. 263
- ⑤ アシストグリップ ..... P. 274
- ⑥ 乗降用グリップ ..... P. 274
- ⑦ オーバーヘッドシェルフ★ ..... P. 267

※ やむを得ず助手席にチャイルドシートを取り付ける場合には、チャイルドシートを後ろ向きに取り付けしないでください。重大な傷害におよぶか、最悪の場合死亡につながるおそれがあります。(→ P. 36)



KBGR040404

★ : グレード、オプションなどにより、装備の有無があります。

## 安全・安心のために

～必ずお読みください～

# 1

- 1-1. 安全にお使いいただくために
  - 運転する前に …………… 20
  - 安全なドライブのために …… 22
  - シートベルト …………… 24
  - SRS エアバッグ …………… 29
  - 排気ガスに対する注意 …… 34
- 1-2. お子さまの安全
  - お子さまを乗せるときは …… 35
  - チャイルドシート …………… 36
- 1-3. 盗難防止装置
  - イモビライザー  
(盗難防止用エンジン始動  
ロックシステム) …………… 46

## 運転する前に

### 点検整備

日常点検整備や定期点検整備は、お客様の責任において実施していただくことが法律で義務付けられています。適切な時期に点検整備を実施し、お車に異常がないことを確認してください。

日常点検整備や点検項目などの詳細については、別冊「メンテナンスノート」を参照してください。

異常が見つかった場合は、SUBARU 販売店で必ず点検整備を受けてください。

### フロアマット

専用のフロアマットを、フロアカーペットの上にしっかり固定してお使いください。

- ① 固定フック（クリップ）にフロアマット取り付け穴をはめ込む

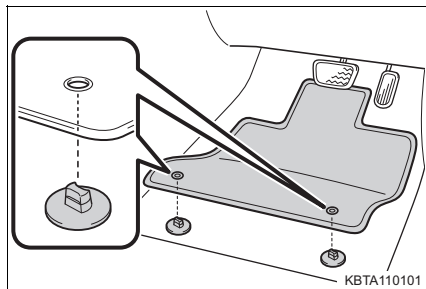

- ② 固定フック（クリップ）上部のレバーを回して、フロアマットを固定する

※ △マークを必ず合わせてください。

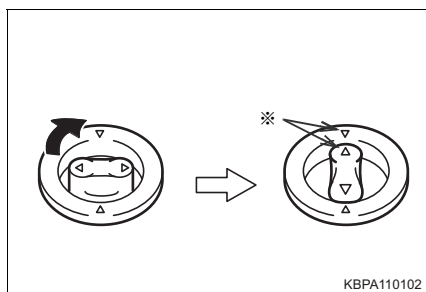

固定フック（クリップ）の形状はイラストと異なる場合があります。



**警告**

次のことを必ずお守りください。

お守りいただかないと、フロアマットがずれて運転中に各ペダルと干渉し、思わぬスピードが出たりお車を停止しにくくなるなど、事故の原因になり重大な傷害におよぶか、最悪の場合死亡につながるおそれがあります。

**■ 運転席にフロアマットを敷くとき**

- SUBARU 純正品であっても、他車種および異なる年式のフロアマットは使用しない
- 運転席専用のフロアマットを使用する
- 固定フック（クリップ）を使って、常にしっかり固定する
- 他のフロアマット類と重ねて使用しない
- フロアマットを前後逆さまにしたり、裏返して使用しない

**■ 運転する前に**

- フロアマットがすべての固定フック（クリップ）で正しい位置にしっかり固定されていることを定期的を確認し、特に洗車後は必ず確認を行う
- エンジン停止およびシフトレバーが P（CVT 車）または N（マニュアルトランスミッション車）の状態、各ペダルを奥まで踏み込み、フロアマットと干渉しないことを確認する

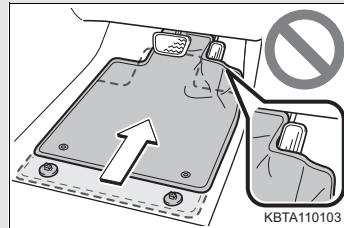

## 安全なドライブのために

安全に運転するために、走行前にシートやミラーなどを適切に調整してください。

### 正しい運転姿勢について

- ① グランドキャブ仕様車：まっすぐ座り、運転操作時に背もたれから離れないよう、背もたれの角度を調整する（→ P. 92）
- ② ペダルをしっかりと踏み込め、ハンドルを握ったときにひじが少し曲がるようなシート位置にする（→ P. 92）
- ③ シートベルトを正しく着用する（→ P. 24）

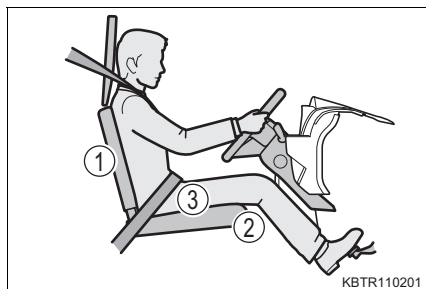

### シートベルトを正しく着用する

すべての乗員は、走行前に必ずシートベルトを正しく着用してください。（→ P. 24）

シートベルトを正しく着用できない小さなお子さまを乗せるときは、適切なチャイルドシートをご用意ください。（→ P. 36）

### ミラーを調整する

後方が確実に確認できるように、インナーミラー・ドアミラーを正しく調整してください。（→ P. 95, 96, 104）

**▲ 警告**

次のことを必ずお守りください。

お守りいただかないと、事故の原因になり重大な傷害におよぶか、最悪の場合死亡につながるおそれがあります。

- 走行中は運転席の調整をしないでください。運転を誤るおそれがあります。
- 背もたれと背の間にクッションなどを入れないでください。  
正しい運転姿勢が取れないばかりか、衝突したとき、シートベルトやヘッドレストなどの効果が十分に発揮されないおそれがあります。
- シートの下にものを置かないでください。  
ものが挟まるとシートが固定されず、思わぬ事故や調整機構の故障の原因になります。
- ペダル操作が確実にできる履物を着用してください。ペダル操作が確実に行えないと、思わぬ事故につながるおそれがあります。
- 公道を走行するときは、法定速度や制限速度を遵守してください。
- 他車や歩行者など、周囲の状況に常に注意を払い、安全運転を心がけてください。
- 飲酒運転は絶対にしないでください。お酒を飲むと注意力と判断力がにぶり、思いがけない事故を引き起こすおそれがあります。また、眠気をもよおす薬を飲んだときも運転を控えてください。
- 運転中に携帯電話を使用したり、装置の調節などをしないでください。周囲の状況などへの注意が不十分になり、大変危険です。ハンズフリー以外の自動車電話や携帯電話を運転中に使用することは法律で禁止されています。
- 長距離ドライブの際は、疲れを感じる前に定期的に休憩してください。  
また、運転中に疲労感や眠気を感じたときは、無理に運転せず、ただちに休憩してください。

## シートベルト

走行前にすべての乗員は必ずシートベルトを正しく着用してください。

### 正しく着用する

- 肩部ベルトを肩に十分かける  
首にかかったり、肩から外れないようにしてください。
- 腰部ベルトを必ず腰骨のできるだけ低い位置に密着させる
- グランドキャブ仕様車：背もたれを調整し、上体を起こし、深く腰かけて座る
- ねじれがないようにする

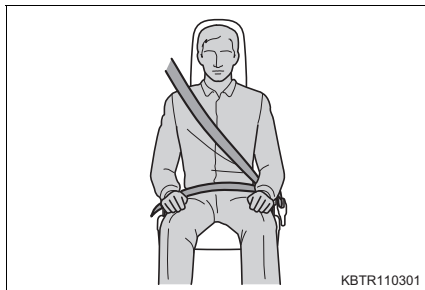

### 着け方・外し方

- ① ベルトを固定するには、“カチッ”と音がするまでプレートをバックルに差し込む
- ② ベルトを解除するには、解除ボタンを押す  
ベルトは自動的に収納されますので、ねじれや引っかかりなどがいないかを確認しながら、プレートに手を添えてゆっくり戻してください。

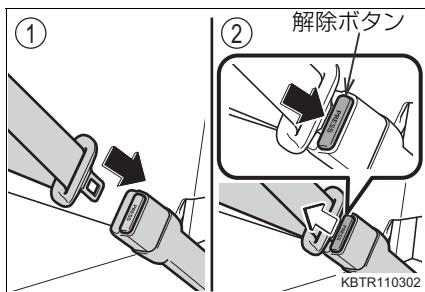

## シートベルトプリテンショナー & フォースリミッター

### ■ プリテンショナー

前方から強い衝突を受けたとき、シートベルトを引き込むことで適切な乗員拘束効果を確保します。

前方からの衝撃が弱いときや、後ろからの衝撃、横転のときは通常は作動しません。

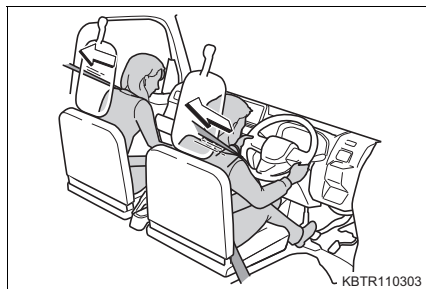

### ■ フォースリミッター

前方からの強い衝撃を受けた場合、シートベルトにある一定以上の荷重がかかったときに、それ以上荷重がかからないようにする機構で、乗員の胸部への衝撃を緩和します。

前方からの衝撃が弱いときや、後ろからの衝撃、横転のときは通常は作動しません。

### □ 知識

#### ■ シートベルトロックの解除方法

急停止や衝撃があったときベルトがロックされます。急に体を前に倒したり、シートベルトをすばやく引き出してもロックする場合があります。シートベルトがロックしたまま引き出せないときは、一度ベルトを強く引いてからゆるめ、ゆっくり動かせば、ベルトを引き出すことができます。

#### ■ シートベルトプリテンショナー & フォースリミッターについて

シートベルトプリテンショナー&フォースリミッターは一度しか作動しません。玉突き衝突などで連続して衝撃を受けた場合でも、一度作動したあとは、その後の衝突では作動しません。

**警告**

急ブレーキや事故の際のけがを避けるため、次のことを必ずお守りください。お守りいただかないと、重大な傷害におよぶか、最悪の場合死亡につながるおそれがあります。

**■ シートベルトの着用について**

- 全員がシートベルトを着用する
- シートベルトを正しく着用する
- シートベルトの経路を妨げる荷物の積みかたはしない



- ハンドルやメーターに必要以上に近付いて運転しない
- シートベルトに、洗濯ばさみやクリップなどでたるみを付けない
- シートベルトは一組につき一人で使用する  
お子さまでも一組のベルトを複数の人で使用しない
- 背もたれは必要以上に倒さず（グランドキャブ仕様車）、上体を起こし、シートに深く座る
- 肩部ベルトを腕の下に通して着用しない
- 腰部ベルトはできるだけ低い位置に密着させ着用する

**■ お子さまのシートベルトの使い方**

このお車のシートベルトは、シートベルトを装着するのに十分な、大人の体格を持った人用に設計されています。

- シートベルトを正しい位置で着用できない小さなお子さまの場合は、お子さまの体に合ったチャイルドシートを使用してください。（→ P. 36）
- シートベルトを正しい位置で着用できるお子さまの場合は、シートベルトの着用のしかたに従ってください。（→ P. 24）

**警告****■ 妊娠中の女性の場合**

医師に注意事項を確認の上、必ず正しく着用してください。(→ P. 24)

通常の着用のしかたと同じように、腰部ベルトが腰骨のできるだけ低い位置にかかるとお腹のふくらみの下に、肩部ベルトは確実に肩を通し、お腹のふくらみを避けて胸部にかかると着用してください。

ベルトを正しく着用していないと、衝突したときなどに、母体だけでなく胎児までが重大な傷害を受けたり、最悪の場合死亡につながるおそれがあります。

**■ 疾患のある方の場合**

医師に注意事項を確認の上、必ず正しく着用してください。

**■ お子さまを乗せるとき**

→ P. 35

**■ シートベルトが汚れた場合**

中性洗剤を使用してください。ベンジンなどの有機溶剤を使用すると、シートベルトの性能が落ち、十分な効果を発揮できません。同様にシートベルトの脱色や染色もやめてください。

**■ シートベルトプリテンショナー & フォースリミッターについて**

シートベルトプリテンショナーが作動すると、SRSエアバッグ／プリテンショナー警告灯が点滅します。その場合は、シートベルトを再使用することができないため、必ずSUBARU販売店で交換してください。

 **警告****■ シートベルトの損傷・故障について**

- ベルトやプレート・バックルなどは、シートやドアに挟むなどして損傷しないようにしてください。
- シートベルトが損傷したときはシートベルトを修理するまでシートは使用しないでください。
- バックルや巻き取り装置の内部に異物などを入れないようにしてください。
- プレートがバックルに確実に差し込まれているか、シートベルトがねじれていないかを確認してください。うまく差し込めない場合はただちに SUBARU 販売店に連絡してください。
- もし重大な事故にあったときは、明らかな損傷が見られない場合でも、シート、シートベルトを交換してください。
- シートベルトの取り付けや取り外し・改造をしないでください。衝突時に十分な効果を発揮できないおそれがあります。
- プリテンショナー & フォースリミッター付きシートベルトの取り付けや取り外し・分解・廃棄などは、SUBARU 販売店以外でしないでください。不適切に扱くと、正常に作動しなくなるおそれがあります。



## SRS エアバッグ

SRSエアバッグは乗員に重大な危害がおよぶような強い衝撃を受けたときにふくらみ、シートベルトが体を拘束する働きと併せて乗員への衝撃を緩和させます。

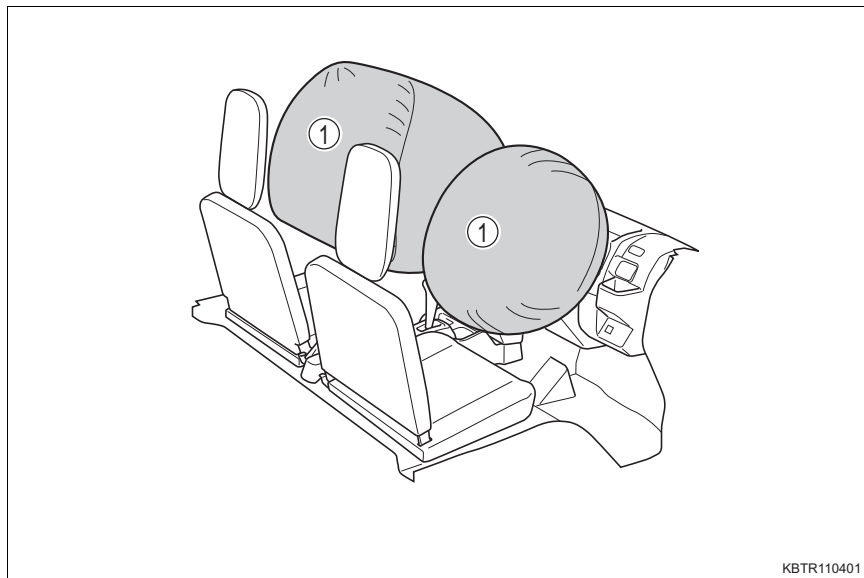

### ◆ フロント SRS エアバッグ

- ① 運転席 SRS エアバッグ／助手席 SRS エアバッグ  
(運転者と助手席乗員の頭や胸などへの衝撃を緩和)

#### ⚠ 警告

##### ■ SRS エアバッグについて

次のことを必ずお守りください。

お守りいただかないと、重大な傷害におよぶか、最悪の場合死亡につながるおそれがあります。

- 運転者と乗員すべてがシートベルトを正しく着用してください。  
SRS エアバッグはシートベルトを補助するためのものです。
- 助手席 SRS エアバッグは強い力でふくらむため、シートの背もたれを調整して、シートをできるだけ SRS エアバッグから離し（グランドキャブ仕様車）、まっすぐに座ってください。

## 警告

- お子さまが小さくてシートベルトを使用できないときは、チャイルドシートでしっかり固定してください。(→ P. 36)
- シートの縁に座ったり、ダッシュボードにもたれかかったりしない



- お子さまを助手席 SRS エアバッグの前に立たせたり、ひざの上に抱いたりしない
- 運転者および助手席乗員は、ひざの上に何も持たない

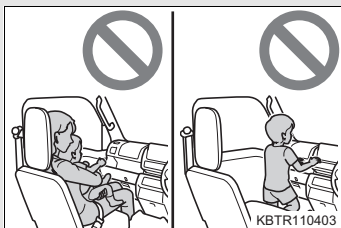

- ダッシュボード・ハンドルのパッド部分やその周辺には何も取り付けたり、置いたりしない

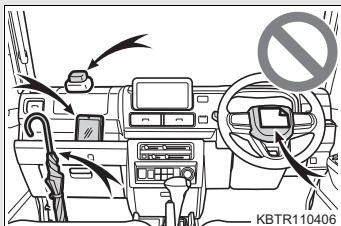

- ハンドルやその周辺にものを置いたり、ケーブルなどをひっかけたりしないでください。

スイッチの誤操作を引き起こす原因になるおそれがあるだけでなく、SRS エアバッグシステムが正常に作動しなくなるおそれがあります。

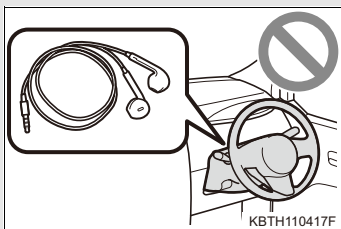

- SRS エアバッグシステム構成部品の周辺は、強くたたくなど過度の力を加えないでください。  
SRS エアバッグが正常に作動しなくなるおそれがあります。

## 警告

- SRS エアバッグがふくらんだ直後は、構成部品が熱くなっているため、触れないでください。
- SRS エアバッグがふくらんだあとに、もし呼吸が苦しく感じたら、ドアやドアガラスを開けて空気を入れるか、安全を確認して車外に出てください。皮膚の炎症を防ぐため、残留物はできるだけ早く洗い流してください。
- SRS エアバッグが収納されているパッド部に傷が付いていたり、ひび割れがあるときは、そのまま使用せず SUBARU 販売店で交換してください。

### ■ SRS エアバッグが作動するとき

- SRS エアバッグは高温のガスにより非常に高い速度でふくらむため、すり傷・やけど・打撲などを受けることがあります。

### ■ 改造・廃棄について

SUBARU 販売店への相談なしに、次の改造・廃棄をしないでください。

SRS エアバッグが正常に作動しなくなったり、誤ってふくらむなどして、重大な傷害におよぶか、最悪の場合死亡につながるおそれがあります。

- SRS エアバッグの取り外し・取り付け・分解・修理
- ハンドル・インストルメントパネル・ダッシュボード・インストルメントパネル内の SRS エアバッグセンサー周辺の修理・取り外し・改造
- フロントフェンダー・フロントバンパー・車内側面部の修理・改造
- グリルガード（ブルバー・カンガルーバーなど）・除雪装置・ウインチなどの取り付け
- サスペンションの改造
- CD プレーヤー・無線機などの電化製品の取り付け

### ■ エアバッグセンサーについて

インストルメントパネル内に SRS エアバッグのセンサーが装着されていますので、次のことをお守りください。お守りいただかないと、SRS エアバッグが正常に作動しなくなったり、誤ってふくらむなどして、重大な傷害におよぶか、最悪の場合死亡につながるおそれがあります。

- エアバックセンサーおよびその周辺を蹴ったり、強い衝撃を与えない
- エアバックセンサーおよびその周辺に水などをかけない
- エアバックセンサーを取り外さない

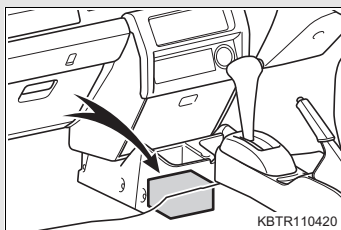

## 知識

### ■ SRS エアバッグが作動するとき

- 作動音とともに白いガスが発生します。
- エアバッグ構成部品（ハンドルのハブ・エアバッグカバー・インフレーター）が数分間熱くなることがあります。エアバッグそのものも熱くなります。
- フロントウインドウガラスが破損することがあります。
- フロント SRS エアバッグは、衝撃の強さが設定値（移動も変形もしない固定された壁に、車速約 20 ～ 30km/h で正面衝突した場合の衝撃の強さに相当する値）以上の場合に作動します。  
ただし、次のような場合はエアバッグが作動する車速は設定値より高くなります。
  - ・ 前方約30° 以上の角度でコンクリートの壁やガードレールなどに衝突したとき
  - ・ 駐車している車や標識のような衝撃によって移動や変形するものに衝突した場合
  - ・ もぐり込むような衝突の場合（例えば、車両前部がもぐり込む、下に入り込む、トラックの下敷きになるなど）
- 衝突条件によってはシートベルトプリテンショナーのみ作動する場合があります。

### ■ 衝突以外で作動するとき

次のような状況で車両下部に強い衝撃を受けたときも、フロント SRS エアバッグが作動する場合があります。

- 縁石や歩道の端など、固いものにぶつかったとき
- 深い穴や溝に落ちたり、乗り越えたとき
- ジャンプして地面にぶつかったり、道路から落下したとき

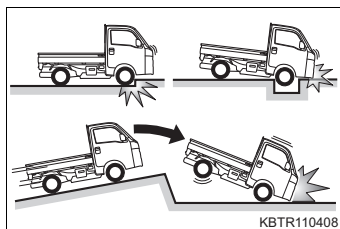

## 知識

### ■ SRS エアバッグが作動しないとき

- SRS エアバッグはエンジンスイッチが“OFF”、“ACC”のときに衝突しても作動しません。
- フロント SRS エアバッグは、側面や後方からの衝撃・横転・または低速での前方からの衝撃では、通常は作動しません。ただし、それらの衝撃が前方への減速を十分に引き起こす場合には、フロント SRS エアバッグが作動することがあります。
  - ・ 側面からの衝突
  - ・ 後方からの衝突
  - ・ 横転

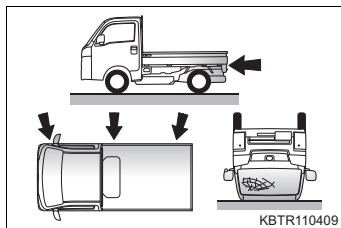

### ■ SUBARU 販売店に連絡が必要な場合

次のような場合には、修理・点検などが必要になります。できるだけ早くSUBARU 販売店へご連絡ください。

- いずれかの SRS エアバッグがふくらんだとき
- フロント SRS エアバッグはふくらまなかったが、事故で車両の前部を衝突したとき、または破損・変形などがあるとき

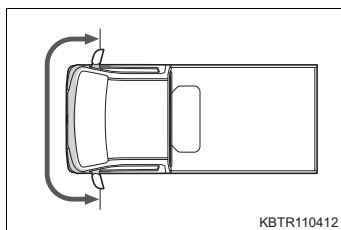

- ハンドルのパッド部分・ダッシュボードの助手席 SRS エアバッグ付近が傷付いたり、ひび割れたり、その他の損傷を受けたとき

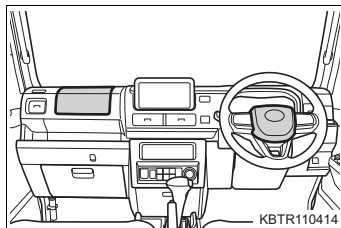

## 排気ガスに対する注意

排気ガスには吸引すると人体に有害な物質が含まれています。

### 警告

排気ガスには無色・無臭で有害な一酸化炭素（CO）が含まれているため、次のことを必ずお守りください。

お守りいただかないと、排気ガスが車内に侵入し、多量の排気ガスが眠気を招き事故の原因となるほか、重大な健康障害におよぶか、最悪の場合死亡につながるおそれがあります。

#### ■ 走行中の留意事項

車内で排気ガス臭がするときは、ドアガラスを開けて空気を入れ替え、ただちに SUBARU 販売店で点検整備を受けてください。

#### ■ 駐車するとき

- 車庫内など換気が悪い場所や囲まれた場所では、エンジンを停止してください。
- 長時間エンジンをかけたままにしないでください。  
やむを得ないときは、開かれた場所にお車を止め、排気ガスが車内に入っていないことを確認してください。
- 降雪時や雪が積もった場所では、エンジンをかけたままにしないでください。  
まわりに積もった雪で排気ガスが滞留して、車内に侵入するおそれがあります。

#### ■ 排気管について

排気管は定期的に点検する必要があります。排気管などの腐食などによる穴や亀裂、および継ぎ手部の損傷、また、排気音の異常などに気付いた場合は、必ず SUBARU 販売店で点検を受けてください。

## お子さまを乗せるときは

お子さまを乗せるときは、次のことをお守りください。

- お子さまにも必ずシートベルトを着用させてください。シートベルトを正しく着用できない小さなお子さまを乗せるときは、適切なチャイルドシートをご用意ください。(→ P. 36)
- パワーウィンドウ★を誤操作しないように、ウィンドウロックスイッチ★(→ P. 109) を使用してください。
- 小さなお子さまには、パワーウィンドウ★・ドアやシートなど、体を挟まれるおそれがある装備類を操作させないでください。

### 警告

- お子さまをお車の中に残したままにしないでください。車内が高温になって熱射病や脱水症状になり、重大な健康障害におよぶか、最悪の場合死亡につながるおそれがあります。  
また、お子さまが車内の装置を操作し、ドアガラスなどに挟まれたり、発炎筒などでやけどしたり、運転装置を動かして、思わぬ事故につながるおそれがあります。
- お車にお子さまを乗せる場合は、お子さまの安全を確保するための注意事項やチャイルドシートの取り付け方などをまとめた P. 36 を参照してください。

★：グレード、オプションなどにより、装備の有無があります。

## チャイルドシート

ここでは、お車にチャイルドシートを取り付ける前にお守りいただきたいことや、チャイルドシートの種類および取り付け方法を記載しています。

- シートベルトを正しく着用できない小さなお子さまを乗せるときは、チャイルドシートを使用してください。  
取り付け方法は、商品に付属の取扱説明書に必ず従ってください。

### 知っておいていただきたいこと

- チャイルドシートに関する注意事項および法規について、優先してお守りください。
- お子さまが成長し、適切にシートベルトを着用できるようになるまではチャイルドシートを使用してください。
- お子さまの年齢・体格に合わせて、適切なチャイルドシートをお選びください。
- すべてのチャイルドシートがすべての車両に適合するわけではありません。チャイルドシートの使用・購入の際は、あらかじめ取り付けのシート位置との適合性を確認してください。(→ P. 40)

### チャイルドシートの適合性について

#### ■ 質量グループについて

UN (ECE) R44\* の基準に適合するチャイルドシートはお子さまの体重により次の5種類に分類されます。

グループ0： 10kgまで

グループ0<sup>+</sup>： 13kgまで

グループI： 9～18kg

グループII： 15～25kg

グループIII： 22～36kg

\*UN (ECE) R44 は、チャイルドシートに関する国際法規です。



## チャイルドシートの種類

### ▶ベビーシート

UN (ECE) R44 基準のグループ 0、  
0<sup>+</sup> に相当

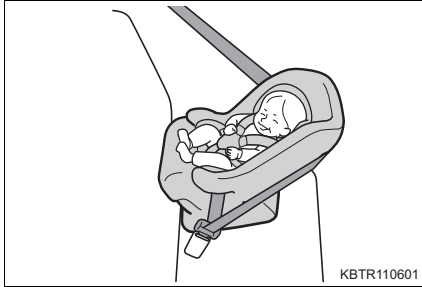

### ▶チャイルドシート

UN (ECE) R44 基準のグループ 0<sup>+</sup>、  
I に相当



### ▶ジュニアシート

UN (ECE) R44 基準のグループ II、  
III に相当

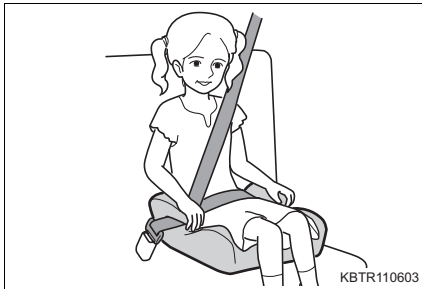

**警告****■ お子さまを乗せるときは**

次のことを必ずお守りください。

お守りいただかないと、重大な傷害におよぶか、最悪の場合死亡につながるおそれがあります。

- 事故や急停止の際、効果的にお子さまを保護するために、必ず正しく取り付けられたチャイルドシートを使用して、しっかり体を固定してください。お子さまに最適なチャイルドシートについては、チャイルドシート製造業者、または販売業者にご相談ください。
- SUBARU では、お子さまの年齢や体格に合った適切なチャイルドシートを取り付けることを推奨します。
- お子さまを腕の中に抱くのはチャイルドシートの代わりにはなりません。事故の際、お子さまがフロントウィンドウガラスや乗員、車内の装備にぶつかるおそれがあります。

**■ チャイルドシートについて**

次のことをお守りいただかないと、急ブレーキをかけたときや衝突したときなどに飛ばされるなどして、重大な傷害におよぶか、最悪の場合死亡につながるおそれがあります。

- 事故などで車両に強い衝撃を受けた場合は、チャイルドシートにも目に見えない破損があるおそれが強いので、再使用しないでください。
- チャイルドシートによっては、取り付けができない、または取り付けが困難な場合があります。その場合は、お車への取り付けに適したチャイルドシートであるか確認してください（→ P. 40）。本書のチャイルドシート固定方法およびチャイルドシートに付属の取扱説明書をよくお読みの上、確実に取り付け、使用方法をお守りください。
- チャイルドシートを使用しないときであっても、シートに適切にしっかり取り付けた状態にしてください。ゆるめた状態で客室内に置くことは避けてください。
- チャイルドシートの取り外しが必要な場合は、車両から外して保管してください。

## チャイルドシートを使用するときは

### 警告

#### ■チャイルドシートを取り付けるとき

次のことを必ずお守りください。

お守りいただかないと、重大な傷害におよぶか、最悪の場合死亡につながるおそれがあります。

- 助手席にチャイルドシートを取り付ける場合には、チャイルドシートを後ろ向きに取り付けしないでください。

後ろ向きに取り付けていると、事故などで助手席 SRS エアバッグがふくらんだとき、重大な傷害におよぶか、最悪の場合死亡につながるおそれがあります。助手席側のサンバイザーに、同内容のラベルが貼られています。併せて参照してください。



- グランドキャブ仕様車：助手席に前向きにチャイルドシートを取り付ける場合には、助手席シートをいちばん後ろに下げて取り付けてください。

助手席 SRS エアバッグはかなりの速度と力でふくらむので、お守りいただかないと、重大な傷害におよぶか、最悪の場合死亡につながるおそれがあります。

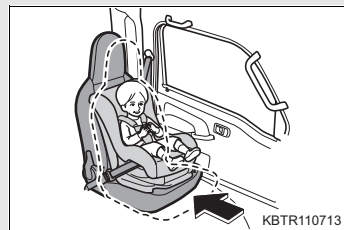

## 警告

### ■ チャイルドシートを使用するとき

- ジュニアシートを使用している場合は、肩部ベルトが常にお子さまの肩の中心にくるようにしてください。ベルトを首から離すとともに肩から落ちないようにしてください。
- お子さまの年齢や体格に合ったチャイルドシートを使用して、取り付けてください。

## シート位置別チャイルドシートの適合性

### ■ シート位置別チャイルドシートの適合性について

シート位置別チャイルドシートの適合性（→ P. 41）は、使用可能なチャイルドシートの種類や取り付け可能な座席位置を記号で表しています。

次に記載されている、「シート位置別チャイルドシートの適合性を確認する前に」も併せて確認してください。

### ■ シート位置別チャイルドシートの適合性を確認する前に

#### ① チャイルドシートの規格を確認する

UN (ECE) R44<sup>※1</sup> に適合したチャイルドシートを使用してください。適合したチャイルドシートには、次の認可マークが表示されています。チャイルドシートに付いている認可マークを確認してください。

#### ▶ 法規番号の表示例

UN (ECE) R44 認可マーク<sup>※2</sup> 対象となるお子さまの体重の範囲が記載されています。

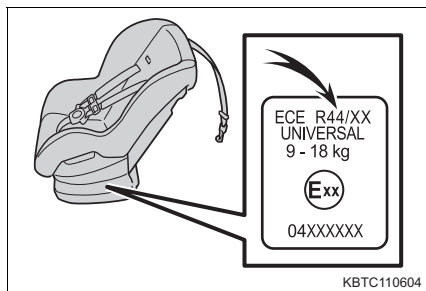

※1 UN (ECE) R44 は、チャイルドシートに関する国連法規です。

※2 表示されているマークは、商品により異なります。

## 2] チャイルドシートのカテゴリーを確認する

チャイルドシートのカテゴリーが次のどのカテゴリーに該当するのか、チャイルドシートの認可マークを確認ください。  
また、ご不明な場合はチャイルドシートに付属の取扱説明書を確認いただくか、または販売業者へ確認してください。

- ユニバーサル  
「universal (汎用)」
- セミユニバーサル  
「semi-universal (準汎用)」
- リストリクティッド  
「restricted (限定)」
- ビークルスペシフィック  
「vehicle specific (特定車両)」

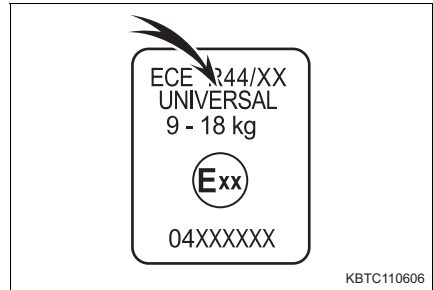

## ■ シート位置別チャイルドシートの適合性

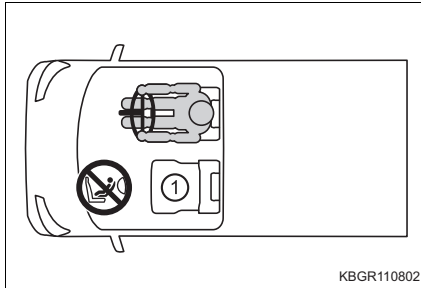

① ※1,2	U ※3
--------	------

**U** 車両のシートベルトで固定するタイプのユニバーサル（汎用）カテゴリーのチャイルドシートに適しています。

 助手席にチャイルドシートを取り付ける場合には、チャイルドシートを後ろ向きに取り付けないでください。

※1 グランドキャブ仕様車：背もたれを一旦前に倒し、1 段目の固定位置（①）まで起こした位置に調整してください。

- ※2 グランドキャブ仕様車：シートをいちばん後ろに下げた状態で取り付けてください。

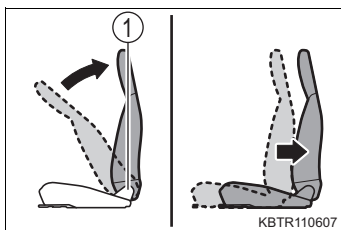

- ※3 チャイルドシートは必ず前向きで使用してください。

### ■ チャイルドシート取り付けに関する詳細情報

着座位置	
シート位置の番号	①
ユニバーサル（汎用）ベルト式に搭載可能な着座位置（有／無）	有
ベルト固定の推奨チャイルドシートに適する着座位置（有／無）	無
i-Size 着座位置（有／無）	無
搭載可能な横向きチャイルドシート着座位置の治具（L1 / L2）	×
搭載可能なうしろ向きチャイルドシートの治具（R1 / R2X / R2 / R3）	×
搭載可能な前向きチャイルドシートの治具（F2X / F2 / F3）	×
搭載可能なジュニアシートの治具（B2 / B3）	×

ISOFIX チャイルドシートはいくつかの「治具」に分かれています。上記の表に示す「治具」の着座位置でチャイルドシートを使用することができます。「治具」の種類は、次の表を確認ください。

チャイルドシートの「治具」の種類を確認するために、チャイルドシートに付属の取扱説明書を確認してください。お手持ちのチャイルドシートに「治具」の種類がない（または必要な情報が表の中にない）場合は、チャイルドシートの「車種別適合リスト」を参照するか、販売業者へお問い合わせの上、適合性を確認してください。

治具	使用の向き・形状・大きさ
F3	全高前向きチャイルドシート
F2	低型前向きチャイルドシート
F2X	低型前向きチャイルドシート
R3	大型後ろ向きチャイルドシート
R2	小型後ろ向きチャイルドシート
R2X	小型後ろ向きチャイルドシート
R1	後ろ向きチャイルドシート
L1	左向き寝台式チャイルドシート
L2	右向き寝台式チャイルドシート
B2	ジュニアシート
B3	ジュニアシート

### 警告

チャイルドシートを使用するときは、運転者の肩部ベルトが確実に肩を通り、腰部ベルトが腰骨のできるだけ低い位置に密着することを確認してください。チャイルドシートの種類によっては、運転者の体またはシートベルトがチャイルドシートと干渉するためシートベルトが正しく着用できず、十分な効果を発揮できない場合があります。その場合は、チャイルドシートを使用しないでください。お守りいただかないと、重大な傷害におよぶか、最悪の場合死亡につながるおそれがあります。

## チャイルドシートをシートベルトで固定する

### ■ シートベルトで固定する

チャイルドシートに付属の取扱説明書に従ってチャイルドシートを取り付けてください。

お手持ちのチャイルドシートの情報が表の中にない場合は、チャイルドシートメーカーが提供する「車種別適合リスト」を参照するか、販売業者へお問い合わせの上、適合性を確認してください。（→ P. 41）

- ① グランドキャブ仕様車：シートをいちばん後ろに下げる

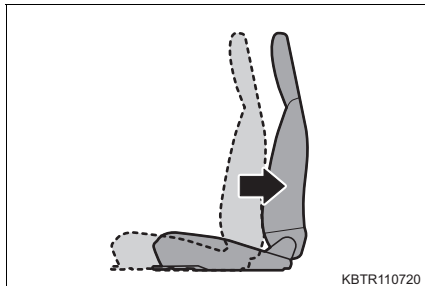

- ② グランドキャブ仕様車：背もたれを一旦前に倒し、1段目の固定位置①まで起こした位置に調整する

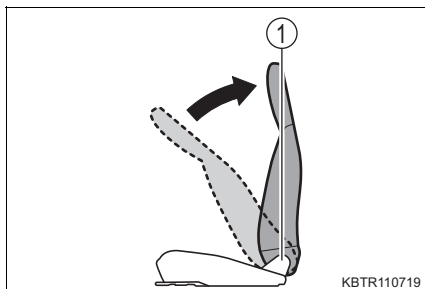

- ③ チャイルドシートにシートベルトを取り付け、プレートをバックルに“カチッ”と音がするまで差し込み、ベルトがねじれていないようにする

チャイルドシートに付属の取扱説明書に従い、シートベルトをチャイルドシートにしっかり固定させてください。

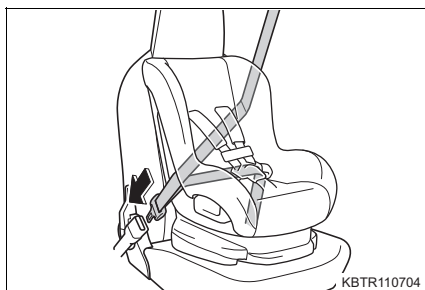

- ④ 取り付け後はチャイルドシートを前後左右にゆすり、しっかり固定されていることを確認する



## ■ チャイルドシートの取り外し

バックルの解除ボタンを押し、シートベルトをチャイルドシートから取り外す

バックル解除時に、シートクッションの反発により、チャイルドシートが跳ね上がることがあります。チャイルドシートを押さえながらバックルの解除をしてください。

シートベルトは自動的に巻き取られますので、ゆっくり戻してください。

### 警告

#### ■ チャイルドシートを取り付けるとき

次のことを必ずお守りください。

お守りいただかないと、重大な傷害におよぶか、最悪の場合死亡につながるおそれがあります。

- お子さまをシートベルトで遊ばせないでください。万一ベルトが首に巻き付いた場合、窒息など重大な傷害におよぶか、最悪の場合死亡につながるおそれがあります。誤ってそのような状態になってしまい、バックルも外せない場合は、ハサミなどでシートベルトを切断してください。
- シートベルトのプレートとバックルがしっかり固定されて、ベルトがねじれていないか確認してください。
- チャイルドシートを前後左右にゆすって、しっかり固定されているか確認してください。
- チャイルドシートを固定したあとは、シートを調整しないでください。
- ジュニアシートを使用している場合は、肩部ベルトが常にお子さまの肩の中心にくるようにしてください。ベルトを首から離すとともに肩から落ちないようにしてください。
- 必ずチャイルドシートに付属の取扱説明書をよくお読みの上、確実に取り付け、使用方法をお守りください。

## イモビライザー (盗難防止用エンジン始動ロックシステム)★

キーに信号発信機が内蔵してあり、あらかじめ登録されたキー以外ではエンジンを始動できません。

車両から離れる場合は、車内にキーを残さないでください。

このシステムは車両盗難の防止に寄与する機能であり、すべての車両盗難に対する完全なセキュリティを保証するものではありません。

エンジンスイッチを“OFF”にすると、システムの作動を知らせるためにメーター内のセキュリティ表示灯が点滅します。

登録されたキーを携帯し、エンジンスイッチを“ACC”または“ON”にするとシステムが解除され、メーター内のセキュリティ表示灯が消灯します。

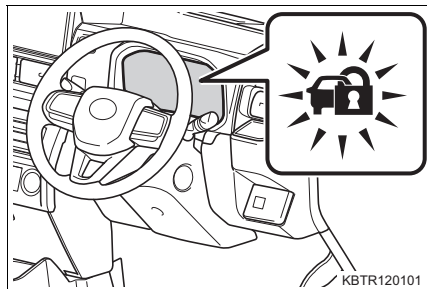

### □ 知識

#### ■ メンテナンスについて

イモビライザー（盗難防止用エンジン始動ロックシステム）のメンテナンスは不要です。

#### ■ システムが正常に作動しないとき

- キーが金属製のものに接したり、覆われているとき
- キーが他車のセキュリティシステム用キー（信号発信機内蔵キー）と重なっているときや接近しているとき

### ⚠ 注意

#### ■ イモビライザー（盗難防止用エンジン始動ロックシステム）を正常に作動させるために

システムの改造や取り外しをしないでください。  
システムが正常に作動しないおそれがあります。

## 計器の見方

# 2

### 2-1. 計器の見方

警告灯／表示灯	48
計器類	54
マルチインフォメーション ディスプレイ	55

## 警告灯／表示灯

メーターの警告灯／表示灯でお車の状況をお知らせします。  
次のイラストは、説明のためすべての警告灯／表示灯を示しています。

### ◆ メーター

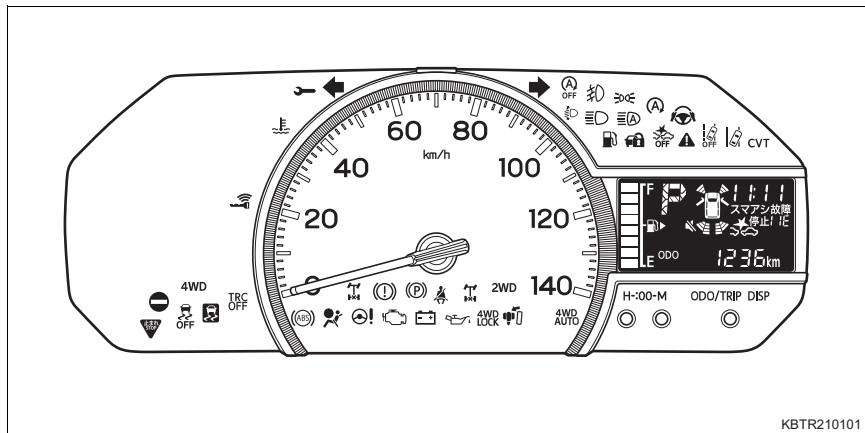

## 警告灯

万一のシステム異常などを警告します。

警告灯		参照先
※1		ブレーキ警告灯 344
※1		充電警告灯 344
※1		油圧警告灯 344
※1		高水温警告灯（赤色） 344
※1		エンジン警告灯 344
※1		CVT 警告灯★ 344
※1		SRS エアバッグ／プリテンショナー警告灯 345
※1		ABS 警告灯 345
※1		ステアリング制御警告灯（赤色／黄色） 345
※1		LED ヘッドランプオートレベリング警告灯★ 345
※1,2		キーレスアクセス警告灯★ 345
※1		ハイビームアシスト／ADB 警告灯（黄色） 345
※1,3		スマートアシスト OFF 表示灯 （点灯または点滅） 345
※1,4		車線逸脱警報 OFF 表示灯（点灯または点滅） 345
※1,5		マスターウォーニング 345

★：グレード、オプションなどにより、装備の有無があります。

警告灯		参照先
	 スマアシ故障	スマートアシスト故障警告灯 345
	 スマアシ 停止	スマートアシスト停止警告灯 346
※6		コーナースエンサー表示灯 346
※1、7		VSC (VDC) 作動表示灯 (点灯) 346
※1		デフロック警告灯 (黄色)★ 346
※8		アイドリングストップキャンセル表示灯 (点滅) 346
※1		アイドリングストップ表示灯 (高速点滅) 350
※1		4WD 警告灯 (黄色)★ 346
※1		ブレーキオーバーライドシステム警告灯/ ドライブスタートコントロール警告灯★ 347
※1		手放し運転警告灯 347
		半ドア警告灯 347
		燃料残量警告灯 347
		運転席シートベルト警告灯 347
※1		エンジンオイル劣化警告灯 347
		パーキングブレーキ未解除警告灯 348

★：グレード、オプションなどにより、装備の有無があります。

- ※1 作動確認のためにエンジンスイッチを“ON”にすると点灯し、数秒後またはエンジンをかけると消灯します。点灯しない場合や点灯したままのときは、システム異常のおそれがあります。SUBARU 販売店で点検を受けてください。
- ※2 点灯した場合はシステム異常のおそれがあります。点滅した場合はアクセスキー★が作動範囲外にある、またはアクセスキー★の電池切れに近い状態であることを示します。(→ P. 349)
- ※3 スマートアシストの機能を停止にしたときも点灯します。
- ※4 車線逸脱警報機能・路側逸脱警報機能・車線逸脱抑制制御機能・ふらつき警報を停止にしたときも点灯します。
- ※5 スマートアシストが作動したときも点灯します。
- ※6 コーナーセンサーが作動したときも点灯します。
- ※7 点滅した場合はシステムが作動していることを示し、点灯した場合はシステム異常のおそれがあります。
- ※8 アイドリングストップシステムを非作動にしたときは点灯します。

## 表示灯

システムの作動状況を表示します。

表示灯		参照先
		方向指示器表示灯 140
		ハイビーム表示灯 143
		フロントフォグランプ表示灯★ 155
※1		低水温表示灯 (青色) —
		セキュリティ表示灯★ 46
		ライティングスイッチ表示灯 142
※2		VSC (VDC) 作動表示灯 (点滅) 240
※2		VSC (VDC) OFF 表示灯 241

★：グレード、オプションなどにより、装備の有無があります。

表示灯		参照先
※2		TRC OFF 表示灯 240
		デフロック表示灯（緑色）★ 237
※2		アイドリングストップ表示灯（点灯） 210
※3		アイドリングストップキャンセル表示灯（点灯） 211
		2WD 表示灯★ 232
		4WD AUTO 表示灯★ 232
		4WD LOCK 表示灯★ 232
		4WD 表示灯（緑色）★ 232
※2		スマートアシスト作動灯 168
※2,4		スマートアシスト OFF 表示灯（点灯） 166
※2		車線逸脱警報作動灯 169
※2,4		車線逸脱警報 OFF 表示灯（点灯） 166
		標識認識（進入禁止）表示灯 206
		標識認識（一時停止）表示灯 206
		ハイビームアシスト／ADB 作動灯（緑色） 146, 151
※5		コーナーセンサー表示灯 220

★：グレード、オプションなどにより、装備の有無があります。



表示灯		参照先
	コーナースエンサーブザー OFF 表示灯	222

- ※1 エンジン冷却水温が低いとき点灯します。エンジンの暖機を十分続けていても青色に点灯したままの場合は、SUBARU 販売店で点検を受けてください。
- ※2 作動確認のためにエンジンスイッチを“ON”にすると点灯し、数秒後またはエンジンをかけると消灯します。点灯しない場合や点灯したままのときは、システム異常のおそれがあります。SUBARU 販売店で点検を受けてください。
- ※3 アイドリングストップシステムに異常があるときは点滅します。
- ※4 スマートアシストに異常があるときは点滅します。
- ※5 コーナースエンサーに異常があるときも点灯します。

### 警告

#### ■安全装置の警告灯が点灯しないとき

ABS や SRS エアバッグなどの安全装置の警告灯が、エンジンスイッチを“ON”にしても点灯しない場合や、数秒後またはエンジンを始動しても点灯したままの場合は、事故にあったときに正しく作動せず、重大な傷害におよぶか、最悪の場合死亡につながるおそれがあります。

ただちに SUBARU 販売店で点検を受けてください。

### 注意

#### ■エンジンや構成部品への損傷を防ぐために

水温計の代わりに高水温警告灯（→ P. 344）が装備されています。高水温警告灯が赤色点滅または点灯したときは、オーバーヒートのおそれがあるため、ただちに安全な場所に停車してください。（→ P. 373）

## 計器類

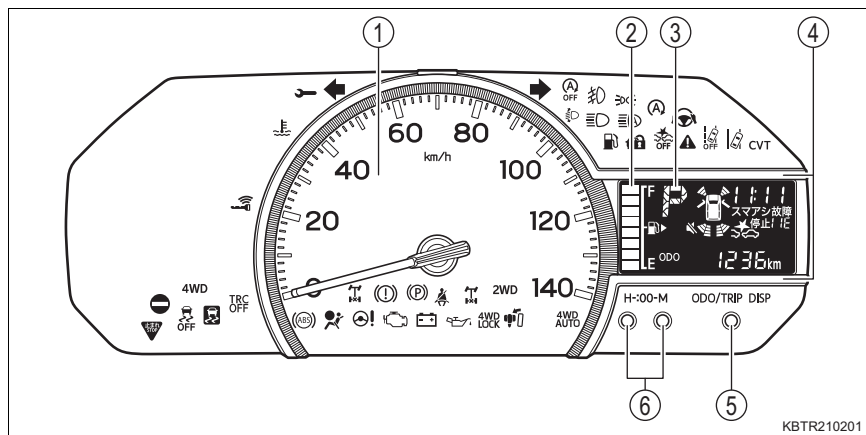

- ① スピードメーター  
車両の走行速度を示します。
- ② 燃料計  
燃料残量を示します。
- ③ シフトポジション表示  
  - 選択されているシフトポジションを表示します。(→ P. 135, 138)
  - マニュアルトランスミッション車は、シフトレバーをRにしたときのみ「R」を表示します。
- ④ マルチインフォメーションディスプレイ  
車両に関する様々な情報を表示・設定します。(→ P. 55)
- ⑤ 表示切り替えスイッチ  
マルチインフォメーションディスプレイの表示を切り替えます。(→ P. 57)
- ⑥ 時計調整スイッチ (→ P. 56)

## 知識

### ■メーター・ディスプレイの作動条件

エンジンスイッチが“ON”のとき

### ■液晶ディスプレイについて

ディスプレイに小さな斑点や光点が表示されることがあります。これは液晶ディスプレイ特有の現象でそのまま使用しても問題ありません。

# マルチインフォメーションディスプレイ

## 表示内容

マルチインフォメーションディスプレイは、外気温や走行に関する様々な情報を表示します。

### ●トリップインフォメーション (→ P. 57)

表示される項目は次の通りです。

- ・ オドメーター
- ・ トリップメーター A / B
- ・ 平均燃費
- ・ 航続可能距離
- ・ 外気温
- ・ アイドリングストップ時間
- ・ アイドリングストップ積算時間
- ・ メーター照度調整

### ●燃料計

燃料残量を示します。

### ●シフトポジション表示 (→ P. 135, 138)

### ●時計表示 (→ P. 56)

### ●スマートアシスト機能停止コード 表示 (→ P. 351)

### ●コーナースエンサー表示灯 (→ P. 220)

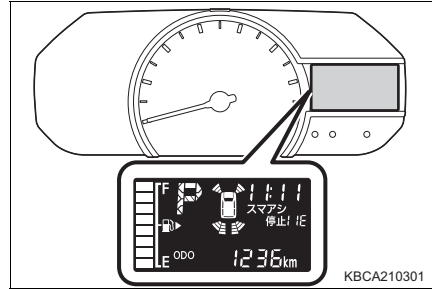

## 表示切り替え

トリップインフォメーションの表示を切り替えるには、表示切り替えスイッチを押します。

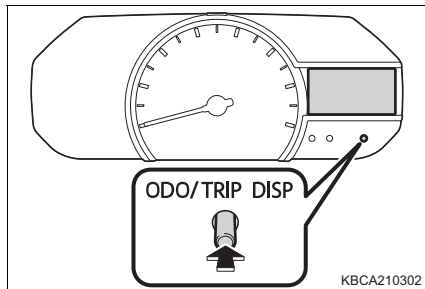

## 時計表示

時計調整スイッチを押して時刻を調整することができます。

ユーザーカスタマイズ画面で時刻の自動補正を ON にした場合は、時刻の調整はできません。(→ P. 60)

- ① “時” を調整する (H)
- ② “分” を調整する (M)
- ③ “分” を 00 にする\*

時計調整スイッチ (①)、(②) を同時に長押しします。

\* (例) 1:00 ~ 1:29 → 1:00  
1:30 ~ 1:59 → 2:00

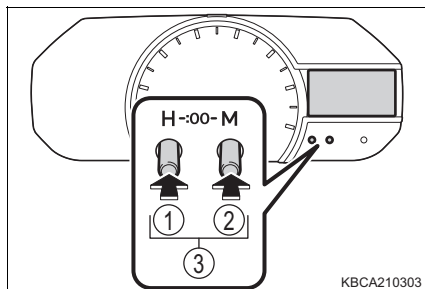

## トリップインフォメーション

表示切り替えスイッチを押すごとに次のように切り替わります。

### ■ オドメーター



走行した総距離を表示します。

### ■ トリップメーター A※ / トリップメーター B※

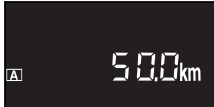

リセットしてからの走行距離を表示します。



リセットするには、トリップメーター A またはトリップメーター B の表示中に表示切り替えスイッチを長押しします。

※ 区間距離は、トリップ A、トリップ B の 2 種類で使い分けことができます。

### ■ 平均燃費



リセットしてからの平均燃費を表示します。

- リセットするには、平均燃費表示中に表示切り替えスイッチを長押しします。
- 表示される平均燃費は、参考として利用してください。

### ■ 航続可能距離



現在の燃料残量で走行できる、およその距離を表示します。

- 表示される距離は過去の平均燃費をもとに算出されるため、表示される距離を実際に走行できるとは限りません。
- 航続可能距離表示中に表示切り替えスイッチを約 5 秒以上長押しすると、過去の平均燃費のデータが消去され、表示が更新されることがあります。
- 燃料給油量が少量の場合、表示が更新されないことがあります。

## ■ 外気温



- 外気温を表示します。

外気温：-30℃～60℃の間で表示します。

- 外気温が 3℃以下になると路面凍結警告を表示します。

温度表示が点滅し、路面凍結の可能性あることを表示します。

## ■ アイドリングストップ時間

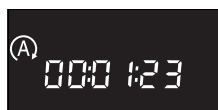

エンジンスイッチを“ON”から“OFF”にするまでのアイドリングストップ時間(アイドリングストップによるエンジン停止時間)を通算で表示します。

## ■ アイドリングストップ積算時間

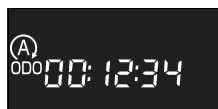

リセットしてからのアイドリングストップ時間(アイドリングストップによるエンジンの停止時間)を通算で表示します。

リセットするには、アイドリングストップ積算時間表示中に表示切り替えスイッチを長押しします。

## ■ メーター照度調整



昼照度または夜照度(→ P. 64)のメーター照度を表示します。

- メーター照度調整表示中に表示切り替えスイッチを長押しすることで、メーター照度を5段階で調整できます。
- 昼照度は周囲が明るいとき、または車幅灯を消灯しているときに調整します。
- 夜照度は周囲が暗いときに車幅灯を点灯して調整します。

## ユーザーカスタマイズ画面

ユーザーカスタマイズ画面に切り替えることで、メーターの表示、機能の設定を変更することができます。

車両走行中は操作できません。必ず安全な場所に停車して操作してください。

### ■ 設定変更のしかた

- ① オドメーター表示中に表示切り替えスイッチを長押しし、ユーザーカスタマイズ画面に切り替える
- ② 表示切り替えスイッチを押し、設定を変更する項目を表示する  
スイッチを押すごとに項目が切り替わります。
- ③ 表示切り替えスイッチを長押しし、設定を変更する  
スイッチを長押しするごとに表示が切り替わります。

ユーザーカスタマイズ画面を終了するには、画面に **End** が表示されるまで表示切り替えスイッチを押したあと、スイッチを長押ししてください。

### ■ 設定変更できる項目

項目	設定内容	表示（初期設定）
平均燃費の給油時リセット	ON	
	OFF	
給油時のトリップメーター A リセット	ON	
	OFF	
アイドリングストップ時間の表示自動切り替え	ON	
	OFF	
先行车発進お知らせ機能のブザー音量 (→ P. 204)	大きい <b>Hi</b>	
	小さい <b>Lo</b>	

項目	設定内容	表示 (初期設定)
車線逸脱警報機能・路側逸脱警報機能のブザー音量 (→ P. 194)	大きい 	
	小さい 	
時刻の自動補正 (純正ナビゲーションシステム装着車)	ON	
	OFF	
標識認識ブザー (進入禁止) (→ P. 206)	ON	
	OFF	
先行車発進お知らせ機能 (→ P. 204)	ON	
	OFF	
先行車発進お知らせ機能の発進告知タイミング (→ P. 204)	標準 	
	やや早い 	
	早い 	
衝突警報機能の警報タイミング (→ P. 173)	遅い 	
	標準 	
	早い 	



項目	設定内容	表示 (初期設定)
車線逸脱警報機能の警報タイミング (→ P. 194)	標準 01	14 01
	早い 02	
ふらつき警報 (→ P. 201)	ON	16 0n
	OFF	
車線逸脱抑制制御機能 (→ P. 194)	ON	17 0n
	OFF	
標識認識機能 (→ P. 206)	ON	18 0n
	OFF	
アンサーバックブザー音量★ (→ P. 71)	00 (消音)	25 05
	01 (小さい) から	
	07 (大きい)	
電波式リモコン作動合図 (非常点滅表示灯)★ (→ P. 71)	ON	26 0n
	OFF	
ウェルカムドアロック解除★ (→ P. 82)	ON	27 OFF
	OFF	

★ : グレード、オプションなどにより、装備の有無があります。

項目	設定内容	表示 (初期設定)
車速感应式間欠ワイパー作動 (→ P. 156)	ON	
	OFF	
方向指示レバーを途中まで操作したときに方向指示器表示灯が 3 回点滅する機能 (→ P. 140)	ON	
	OFF	
ウェルカムランプ設定 (ルームランプ連動) (アクセスキーを携帯して車両に近付くと、室内灯が点灯)★ (→ P. 84)	ON	
	OFF	
ウェルカムランプ設定 (テールランプ連動) (ドアロック解除時に車幅灯、番号灯、尾灯が点灯)★ (→ P. 84)	ON	
	OFF	

★ : グレード、オプションなどにより、装備の有無があります。

## ■ 設定初期化のしかた

- 1 オドメーター表示中に表示切り替えスイッチを長押しし、ユーザーカスタマイズ画面に切り替える
- 2 **DEFAULT** が表示されるまで表示切り替えスイッチを押す
- 3 **DEFAULT** の表示中に表示切り替えスイッチを長押しし、**CLEAR** を表示後、再度長押しする  
**CLEAR** の表示が点滅後、オドメーター表示に戻り、次の項目が初期化されます。

項目	初期設定
平均燃費の給油時リセット	OFF
給油時のトリップメーター A リセット	OFF
アイドリングストップ時間の表示自動切り替え	ON
先行車発進のブザー音量	大きい
車線逸脱警報・路側逸脱警報のブザー音量	大きい
時刻の自動補正（純正ナビゲーションシステム装着車）	ON
標識認識ブザー（進入禁止）	OFF

## エンジンオイル劣化警告初期化

エンジンオイルを交換した後に操作してください。

エンジンオイルが劣化しているとき、またはエンジンオイルの交換時期が近付いているとき、エンジンオイル劣化警告灯が点灯、または点滅します。（→ P. 347）

- 1 表示切り替えスイッチを押してトリップメーター A を表示する
- 2 エンジンスイッチを“OFF”にする
- 3 表示切り替えスイッチを押しながらエンジンスイッチを“ON”にする

エンジンは始動しないでください。

エンジンオイル劣化警告灯が消灯するまで表示切り替えスイッチを押したままにしてください。

- 4 エンジンオイル劣化警告灯が速く点滅していることを確認する

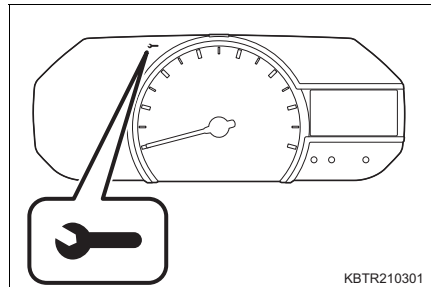

 知識**■ 時計表示について**

時刻の表示は、12 時間表示です。

**■ 平均燃費について**

- エンジンスイッチを“ON”にした直後は、前回エンジンを停止したときの値を表示します。
- 表示を更新するときにデータが受信できない、または無効なデータを受信した場合は、平均燃費が表示されません。

**■ 航続可能距離について**

- 表示の更新時間は、運転状況（走行中・停車中）によって異なります。
- 新車を受け取った際に、航続可能距離として表示される数値は正しい数値を表示しないことがあります。
- 異常検出したときは、航続可能距離がしばらく表示されないことがあります。

**■ 外気温について**

- 外気温の測定が正しく行われなときは「-℃」と表示されます。
- 次の場合は、正しい外気温が表示されなかったり、温度表示の更新が遅くなったりすることがありますが、故障ではありません。
  - ・ 停車しているときや、低速走行（約 20km/h 以下）のとき
  - ・ 外気温が急激に変化したとき（車庫、トンネルの出入り口付近など）
- 実際の外気温が変化していなくても、車両の状態（車速・風向きなど）により、外気温表示が変動することがあります。

**■ 路面凍結警告表示について**

- 路面凍結警告表示は目安です。必ず路面状況を確認してください。
- エンジンスイッチを“ON”にしたとき、外気温がすでに 3℃以下の場合、警告表示されません。
- 路面凍結警告が一旦表示されると、外気温が 4℃以上に上がってから、3℃以下に下がらないと再度警告表示されません。

**■ メーター照度について（昼照度と夜照度）**

- メーターの照度には昼照度と夜照度があり、次のときに照度が切り替わります。
  - ・ 昼照度：周囲が明るいとき、または車幅灯を消灯しているとき
  - ・ 夜照度：周囲が暗いときに車幅灯を点灯しているとき
- 夜照度になるとメーター照明が減光されます。ただし、夜照度の設定をいちばん明るくした状態では、照明が減光しません。

**■ バッテリー端子の脱着をしたとき**

バッテリー端子の脱着を行うと、時計のデータはリセットされます。

 知識

## ■ 時刻の自動補正について

純正ナビゲーションシステム以外を装着した場合は、時刻の自動補正の設定はできません。

## ■ ユーザーカスタマイズ画面について

ユーザーカスタマイズ画面で操作を行っても、設定を変更できない場合は、「FAIL」が表示されます。

 警告

## ■ 走行中の警告

表示切り替えスイッチ、または時計調整スイッチを使うときは、安全のため走行中に操作をしないでください。走行中の操作はハンドル操作を誤るなど思わぬ事故につながるおそれがあり危険です。

お車を停車させてから操作をしてください。なお、走行中にディスプレイを見るときは、必要最小限の時間にしてください。

## ■ 設定を変更するとき

エンジンがかかった状態で操作を行うため、車庫内など囲まれた場所では、十分に換気をしてください。換気をしないと、排気ガスが充満し、排気ガスに含まれる一酸化炭素（CO）により、重大な健康障害におよぶか、最悪の場合死亡につながるおそれがあります。

 **注意****■ 低温時の画面表示について**

画面の温度が極めて低いときは、画面表示の切り替えが遅れる場合がありますので、車室内を暖めてから使用してください。

**■ ディスプレイの設定を変更するとき**

バッテリーあがりを起こす可能性がありますので、確実にエンジンがかかっている状態で実施してください。

**■ 航続可能距離について**

航続可能距離がまだ十分走行できる数値であっても、燃料計が“E”に近付くか、燃料残量警告灯が点灯したら、早めに燃料を補給してください。

**各部の操作****3**

<b>3-1. キー</b>	
キー	68
<b>3-2. ドアの開閉、ロックのしかた</b>	
キーレスアクセス	71
ドア	80
ゲート	86
<b>3-3. シートの調整</b>	
シート	92
<b>3-4. ハンドル位置・ミラー</b>	
ハンドル	94
インナーミラー	95
スマートインナーミラー	96
ドアミラー	104
サイドアンダーミラー	107
<b>3-5. ドアガラスの開閉</b>	
パワーウインドウ	109
手動式ウインドウ	112

# キー

## キーについて

お客様へ次のキーをお渡しします。

### ▶キーレスアクセス非装着車

- ① キー
- ② キーナンバープレート

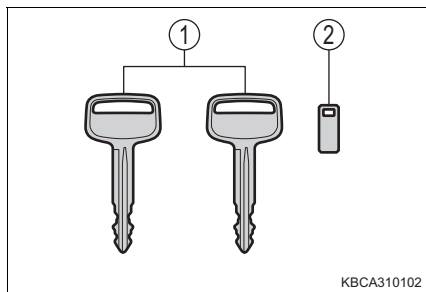

### ▶キーレスアクセス装着車

- ① アクセスキー  
キーレスアクセスの作動 (→ P. 71)  
電波式リモコン機能の作動 (→ P. 80)
- ② メカニカルキー
- ③ キー
- ④ キーナンバープレート

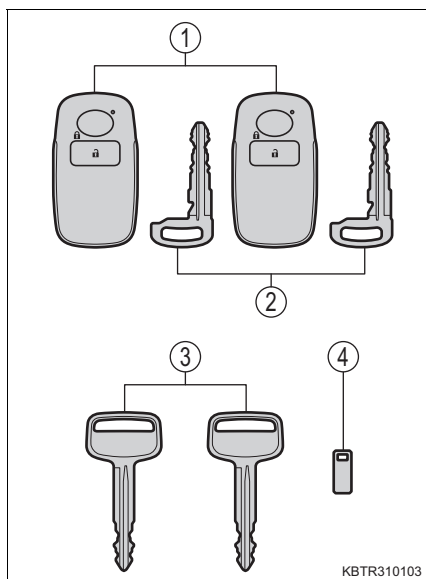



## メカニカルキーを使うには（キーレスアクセス装着車）

- ① ノブをスライドする
- ② メカニカルキーを取り出す

使用後はもとに戻し、アクセスキーと一緒に携帯してください。アクセスキーの電池が切れたときやキーレスアクセスが正常に作動しないとき、メカニカルキーが必要になります。（→ P. 367）

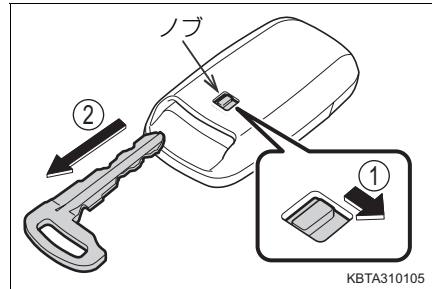

### 知識

#### ■ キーまたはメカニカルキー（キーレスアクセス装着車）を紛失したとき

キーナンバープレートに打刻されたキーナンバーと残りのキーから、SUBARU 販売店で SUBARU 純正品の新しいキーを作ることができます。

キーナンバープレートはお車の中以外の安全な場所（財布の中など）に保管してください。

#### ■ 航空機に乗るとき（キーレスアクセス装着車）

航空機にキーを持ち込む場合は、航空機内でキーのスイッチを押さないでください。また、かばんなどに保管する場合でも、簡単にスイッチが押されないように保管してください。スイッチが押されると電波が発信され、航空機の運行に支障をおよぼすおそれがあります。

#### ■ 電池の消耗について（キーレスアクセス装着車）

→ P. 78

#### ■ 電池の交換方法（キーレスアクセス装着車）

→ P. 304

#### ■ キーのご購入について（キーレスアクセス装着車）

アクセスキーは最大 4 個まで設定することができます。ご購入方法、ご使用方法については SUBARU 販売店にご相談ください。

**⚠ 注意****■ キーの故障を防ぐために（キーレスアクセス装着車）**

- 直射日光や高温下に放置しない
- アクセスキーをズボンなどの後ろポケットに入れない
- 落としたり、強い衝撃を与えたり、曲げたりしない
- 湿度の高いところに長時間放置しない
- めらしたり超音波洗浄器などで洗ったりしない
- キーに金属製または磁気を帯びた製品を取り付けたり、近付けたりしない
- 分解しない
- キー表面にシールなどを貼らない
- テレビやオーディオ・電磁調理器などの磁気を帯びた製品や、低周波治療器などの電気医療機器の近くに置かない

**■ キー取り扱いの注意（キーレスアクセス装着車）**

アクセスキーは電波法の認証に適合しています。必ず次のことをお守りください。

- 電池交換時以外は、不用意に分解しないでください。分解、改造したものを使用することは法律で禁止されています。
- 必ず日本国内で使用してください。

**■ キーを携帯するとき（キーレスアクセス装着車）**

電源を入れた状態の電化製品とは 10cm 以上離して携帯してください。10cm 以内にあると電化製品の電波と干渉し正常に機能しない場合があります。

**■ キーレスアクセス★の故障などで SUBARU 販売店に車両を持っていくとき**  
車両に付属しているすべてのアクセスキーをお持ちください。**■ アクセスキー★を紛失したとき**

アクセスキーを紛失した状態で放置すると、盗難の危険性が極めて高くなります。車両に付属している残りのアクセスキーをすべてお持ちの上、ただちに SUBARU 販売店にご相談ください。

## キーレスアクセス★

### 機能概要

アクセスキーをポケットなどに携帯すると、次の操作が行えます。(必ず運転者が携帯してください)

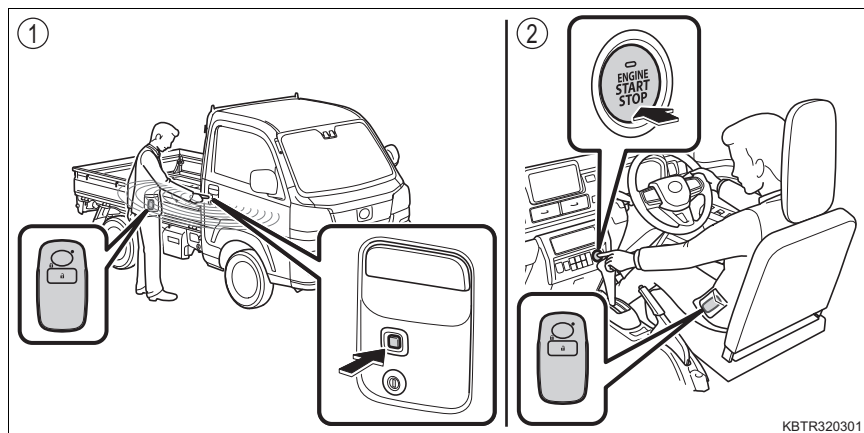

- ① 全ドアを施錠・解錠する (→ P. 80)
- ② エンジンを始動する (→ P. 130)

### 知識

#### ■ 作動の合図

ドアの施錠・解錠を、ブザーと非常点滅表示灯の点滅で知らせます。(施錠は 1 回、解錠は 2 回)

#### ■ カスタマイズ機能

作動の合図を変更することができます。

(カスタマイズ機能一覧：→ P. 384)

(マルチインフォメーションディスプレイの設定画面から変更可能：→ P. 384)

#### ■ 解錠操作のセキュリティ機能

→ P. 82

## アンテナの位置と作動範囲

### ■ アンテナの位置

- ① 車外アンテナ
- ② 車室内アンテナ

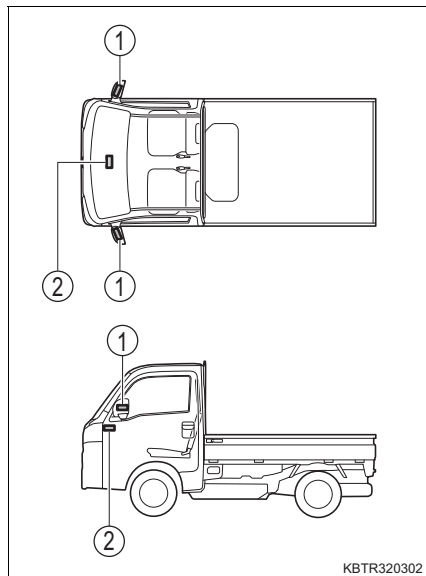

### ■ 作動範囲 (アクセスキーの検知範囲)

- : ドアの施錠・解錠時  
 ドアハンドルから周囲約 80cm 以内でアクセスキーを携帯している場合に作動します。  
 (アクセスキーを検知しているドアハンドルのみ作動します)
- : エンジン始動時またはモード切り替え時  
 車内でアクセスキーを携帯している場合に作動します。

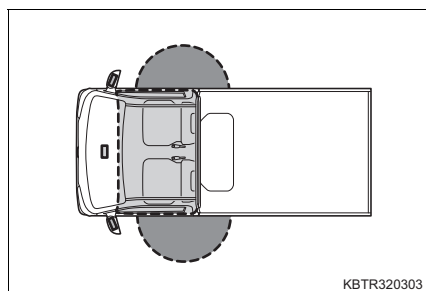

 知識

### ■ 警告音と警告灯について

誤操作などによる予期せぬ事故や盗難を防ぐため、警告音が鳴って、警告灯が点灯することがあります。警告灯が点灯した場合は、状況に応じて適切に対処してください。(→ P. 344)

警告音が鳴る場合の状況と対処方法は次の通りです。

警告音	状況	対処方法
車内から“ピピピピピ”、車外から“ピッピッピッ”と鳴る	エンジンスイッチが“ACC”または“ON”のときに、いずれかのドアを開けてアクセスキーを車外に持ち出しドアを閉めた	アクセスキーを携帯して乗車してください
車内から“ポーンポーンポーン…”と鳴り続ける	運転席ドアが開いている状態でエンジンスイッチを“ACC”にした(“ACC”のときに運転席ドアを開いた)	エンジンスイッチを“OFF”にして、ドアを閉めてください
車外から“ピーツ”と鳴る	エンジンスイッチが“ACC”または“ON”のときに、ドアのリクエストスイッチで施錠しようとした	エンジンスイッチを“OFF”にして施錠してください
	車内にアクセスキーを置いたまま、ドアのリクエストスイッチで施錠しようとした	アクセスキーを携帯して施錠してください
	いずれかのドアが開いているときに、ドアのリクエストスイッチや電波式リモコンで施錠しようとした	すべてのドアを閉めて施錠してください
車外から“ピーツ”と鳴って、すべてのドアが解錠した	エンジンスイッチが“OFF”のときに、車内にアクセスキーを置いたまま、車内の運転席ドアのロックボタンを施錠側にして運転席のドアハンドルを引いたままドアを閉めた	アクセスキーを携帯して施錠してください

 知識

警告音	状況	対処方法
車外から“ピーツ”と鳴って、すべてのドアが解錠した	エンジンスイッチが“OFF”のときに、車内にアクセスキーを置いたまま、すべてのドアが施錠されている状態で運転席以外のドアのロックボタンを解錠側にし、ドアを開けて閉めた	アクセスキーを携帯して施錠してください
車内から“ピッピッピッ”と鳴る	アクセスキーの電池切れが近いときに、エンジンスイッチを“OFF”にした※	新しい電池に交換してください (→ P. 304)
車内から“ポーンポーンポーン…”と鳴り続ける	運転席ドアが開いているときに、エンジンスイッチを“ON”から“OFF”にした	運転席ドアを閉めてください

※ 電池切れが近い状態を継続すると、エンジンスイッチを“ACC”または“ON”にしたときも警告ブザーが鳴ります。

## 知識

### ■ アクセスキーの節電モードについて

- 節電モードに設定すると、アクセスキーによる電波の受信待機を停止し、アクセスキーの電池の消耗を抑えることができます。

アクセスキーの施錠スイッチ (①) を押しながら、解錠スイッチ (②) を 2 回押し、アクセスキーのインジケータが 4 回点滅することを確認してください。

節電モード中は、キーレスアクセスを使用できません。節電モードを解除するには、アクセスキーのいずれかのスイッチを押してください。

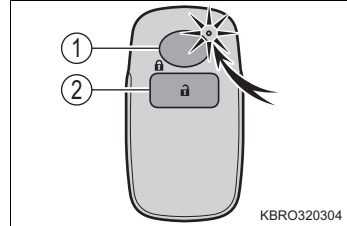

- 長期間使用しないアクセスキーは、節電モードにしておくことをおすすめします。
- アクセスキーの電池交換後に節電モードにするときは、約 10 秒経過してから行ってください。

### ■ 機能が正常に働かないおそれのある状況

キーレスアクセスは微弱な電波を使用しています。次のような場合はアクセスキーと車両間の通信を妨げ、キーレスアクセスや電波式リモコン、イモビライザー（盗難防止用エンジン始動ロックシステム）が正常に作動しない場合があります。（対処方法：→ P. 367）

- アクセスキーの電池が消耗しているとき
- 近くにテレビ塔や発電所・ガソリンスタンド・放送局・大型ディスプレイ・コインパーキング・空港があるなど、強い電波やノイズの発生する場所にいるとき
- アクセスキーが、次のような金属製のものに接していたり、覆われたりしているとき
  - ・ アルミ箔などの金属の貼られたカード
  - ・ アルミ箔を使用したタバコの箱
  - ・ 金属製の財布やかばん
  - ・ 小銭
  - ・ カイロ
  - ・ CD や DVD などのメディア
- 近くで他の電波式リモコンを使用しているとき

## 知識

- アクセスキーを、次のような電波を発信する製品と同時に携帯しているとき
  - ・ 無線機や携帯電話・コードレス式電話などの無線通信機器
  - ・ 他車のアクセスキーや電波式リモコン
  - ・ パソコンや携帯情報端末（電子手帳）
  - ・ デジタルオーディオプレーヤー
  - ・ ポータブルゲーム機器

- 充電器など電子機器の近くにアクセスキーを置いた場合

### ■ ご留意いただきたいこと

- アクセスキーが作動範囲内（検知範囲内）にあっても、次のような場合は正しく作動しないことがあります。
  - ・ ドアの施錠・解錠時にアクセスキーがドアガラスやドアハンドルに近付き過ぎる、または地面の近くや高い場所にある場合
  - ・ エンジン始動時またはモード切り替え時にアクセスキーがインストルメントパネルやフロア上・ドアポケットまたはグローブボックス内などに置かれていた場合
- アクセスキーをポケットに携帯していても、ポケットの位置や形状によっては、正しく作動しないことがあります。（作動範囲：→ P. 72）
- インストルメントパネル上面・ドアポケット付近にアクセスキーを置いたまま車外に出ると、電波の状況によっては車外アンテナに検知されて車外からのドアロックが可能になる場合があります、アクセスキーが車内に閉じ込められるおそれがあるため注意してください。
- アクセスキーが作動範囲内にあれば、アクセスキーを携帯している人以外でも施錠・解錠できます。ただし、アクセスキーを検知しているドア以外では、解錠できません。  
場合によっては、解錠操作を行ったドアと反対側のドア付近にアクセスキーがある場合でも、アクセスキーを検知し、解錠されることがあります。
- 車外でもドアガラスに近い位置にアクセスキーがあるときは、エンジンの始動が可能になる場合があります。
- アクセスキーを携帯して洗車などで高圧な水をドアハンドルにあるスイッチにかけた場合、解錠・施錠を繰り返すことがあります。その場合は、次のような処置をしてください。（ドアの開閉操作がなければ、解錠されても約 30 秒後に自動で施錠されます）
  - ・ キーを車両から約 3m 以上離れた場所に置く（盗難に注意してください）
  - ・ キーを節電モードに設定してキーレスアクセスの作動を停止する（→ P. 75）



 知識

- 車室内または車両に近い位置にアクセスキーがあるときに電波式リモコンなどで施錠を行うと、キーレスアクセスによる解錠ができなくなることがあります。(電波式リモコンで解錠すると復帰します)
- ドアハンドルにあるスイッチは確実に押して、施錠・解錠したことを確認してください。スイッチを早押しした場合、施錠・解錠されないことがあります。
- ドアハンドルにあるスイッチに氷や雪、泥が付着した場合、スイッチが押せない場合があります。押せない場合は表面に付着した氷や雪、泥を取り除いて再度操作してください。
- ドアハンドルにあるスイッチを操作するときに、爪がドアに当たる場合があります。ドアを傷付けたり、爪を割ったりしないように注意してください。
- 周囲の状況により、ドアのリクエストスイッチを押しても施錠・解錠できないときがあります。電波式リモコン機能、またはメカニカルキーを使用して施錠・解錠してください。(→ P. 80, 367)
- 次のような状況では、アクセスキーの電池の消耗と車両のバッテリーあがりを防止するために節電機能が働き、キーレスアクセスによる施錠・解錠に時間がかかることがあります。
  - ・ 車両の周辺約 3m 以内にアクセスキーを約 2 分以上放置した
  - ・ 約 5 日間以上キーレスアクセスを使用しなかった

**■ 施錠時の留意事項**

車内にアクセスキーがあるときに、洗車機で洗車するなどして水をドアハンドルにあるスイッチにかけた場合、車内のブザーが鳴ることがあります。

**■ 解錠時の留意事項**

- ドアハンドルにあるスイッチを押しながらドアハンドルを引いたときは、解錠されない場合があります。その場合は、ドアハンドルを一度もとの位置に戻してから再度スイッチを押し、解錠されたことを確認してからドアハンドルを引いてください。
- 作動範囲内に他のアクセスキーがあるときは、ドアハンドルにあるスイッチを押してから解錠するまでの時間が少し長くなる場合があります。

 知識**■ 長期間運転しないとき**

- 盗難防止のため、アクセスキーを車両から約 3m 以上離しておいてください。
- あらかじめキーレスアクセスを非作動にすることができます。  
詳しくは SUBARU 販売店にお問い合わせください。

**■ システムを正しく作動させるために**

アクセスキーを必ず携帯した上で作動させてください。また、車外から操作する場合はアクセスキーを車両に近付け過ぎないようにしてください。

作動時のアクセスキーの位置や持ち方によっては、アクセスキーが正しく検知されず、システムが正しく作動しないことがあります。(誤って警報が鳴ったり、キー閉じ込み防止機能が働かないこともあります。: → P. 82)

**■ キーレスアクセスが正常に作動しないとき**

- ドアの施錠・解錠 : → P. 367
- エンジンの始動 : → P. 367

**■ 電池の消耗について**

- 電池の標準的な寿命は 1 ~ 2 年です。
- 電波式リモコンを使用しなくても電池は消耗します。また、アクセスキーは常に電波を受信しているため、使用していない間でも電池が消耗します。次のような状態になったときは、電池が消耗している可能性があります。新しい電池に交換してください。
  - ・ キーレスアクセスや電波式リモコンが作動しない
  - ・ 作動範囲が狭くなった
  - ・ アクセスキーの LED が点灯しない
- 電池残量が少なくなると、エンジンを停止した際に車内から警告ブザーが鳴ります。(→ P. 349)
- 電池の著しい消耗を防ぐため、次のような磁気を発生する電化製品の 1m 以内にアクセスキーを保管しないでください。
  - ・ TV
  - ・ オーディオ
  - ・ パソコン
  - ・ AC アダプター
  - ・ 携帯電話やコードレス電話機、および充電器
  - ・ 電気スタンド
  - ・ 低周波治療器などの医療用電気機器
  - ・ 液晶表示器
  - ・ モーター類
  - ・ 電磁調理器

 知識

- 車内、または車両の近くにアクセスキーを置かないでください。アクセスキーと車両が常時通信状態になるため、電池が著しく消耗します。  
常時通信状態になると、アクセスキーのインジケーターが点滅しますので、消灯するまでアクセスキーを車両から離してください。
- 長期間使用しないアクセスキーは、節電モードにすることで電池の消耗を抑えることができます。(→ P. 75)

**■ 電池が切れたとき**

→ P. 304

**■ SUBARU 販売店で設定可能な機能**

キーレスアクセスを非作動にすることができます。

(カスタマイズ機能一覧：→ P. 384)

**■ SUBARU 販売店でキーレスアクセスを非作動にしたとき**

- ドアの施錠・解錠：電波式リモコン機能、またはメカニカルキーを使ってドアの施錠・解錠ができます。(→ P. 80, 367)
- エンジンの始動・エンジンスイッチモードの切り替え：→ P. 367
- エンジンの停止：→ P. 131

 警告**■ 電波がおよぼす影響について**

- 植込み型心臓ペースメーカー、植込み型両心室ペーシングパルスジェネレーターおよび植込み型除細動器を装着されている方は、アンテナ (→ P. 72) から約 22cm 以内に近付かないようにしてください。電波により植込み型心臓ペースメーカー、植込み型両心室ペーシングパルスジェネレーターおよび植込み型除細動器の作動に影響を与えるおそれがあります。
- 植込み型心臓ペースメーカー、植込み型両心室ペーシングパルスジェネレーターおよび植込み型除細動器以外の医療用電気機器を使用される場合は、電波による影響について医療用電気機器製造業者などに事前に確認してください。電波が医療用電気機器の作動に影響を与えるおそれがあります。

キーレスアクセスを非作動にすることもできます。

詳しくは SUBARU 販売店にお問い合わせください。

 注意

- ドアハンドルにあるスイッチは強い力で押ししたり、鋭利なもので押さないでください。スイッチが破損するおそれがあります。

## ドア

### ドアの施錠／解錠

キーレスアクセス★や電波式リモコン機能★、キー、ロックボタンを使って施錠・解錠できます。

#### ■ キーレスアクセス★

アクセスキーを携帯し、リクエストスイッチを押して全ドアを解錠・施錠する

スイッチを確実に押してください。

施錠したときは、必ず施錠されたことを確認してください。

施錠操作後約 3 秒間は解錠できません。

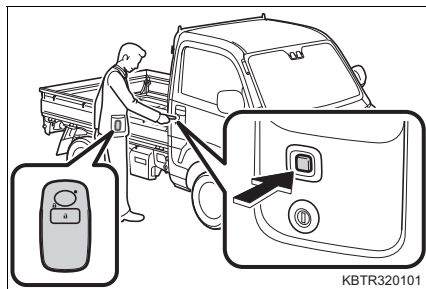

#### ▶ ウェルカムドアロック解除★

アクセスキーを携帯してキーの解錠範囲に入ると、すべてのドアが解錠する (→ P. 82)

ウェルカムドアロック解除では施錠できません。

#### ■ 電波式リモコン機能 (キーレスアクセス装着車)

##### ① 全ドアを施錠する

必ず施錠されたことを確認してください。

##### ② 全ドアを解錠する

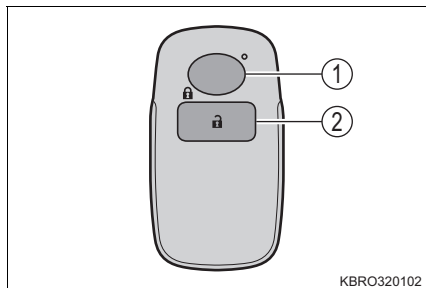

#### ▶ 作動範囲

● : 車両中心から周囲約 3m 以内

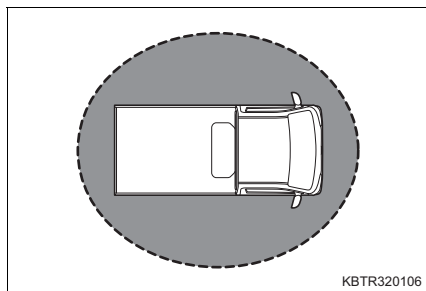

★ : グレード、オプションなどにより、装備の有無があります。

## ■ キー

キーを操作すると、ドアが次のように作動します。

- ① ドアを施錠する
- ② ドアを解錠する

キーレスアクセス装着車：運転席のドアを解錠（または施錠）すると、すべてのドアが解錠（または施錠）されます。

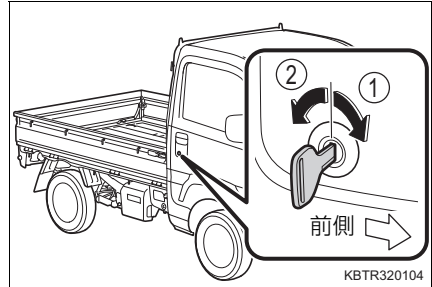

### ▶ キーレスアクセス装着車

メカニカルキーを使ってドアを施錠・解錠できます。（→ P. 367）

## ■ ロックボタン

- ① ドアを施錠する
- ② ドアを解錠する

キーレスアクセス装着車：運転席のドアを解錠（または施錠）すると、すべてのドアが解錠（または施錠）されます。

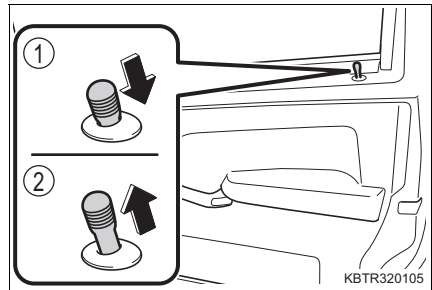

### キーを使わずに外側からドアを施錠するとき

- ① ロックボタンを施錠側にする
- ② ドアハンドルを引いたままドアを閉める

### ▶ キーレスアクセス装着車

エンジンスイッチが“ACC”または“ON”のときや車内にアクセスキーが放置されているときは施錠されません。

キーが正しく検知されずに施錠される場合があります。

## ウェルカムドアロック解除★

アクセスキーを携帯して解錠範囲に入ると、すべてのドアが解錠します。

### ■ ウェルカムドアロック解除の解錠範囲

- : 解錠範囲  
 ドアミラーから周囲約 1.5m 以内で  
 アクセスキーを携帯している場合に  
 作動します

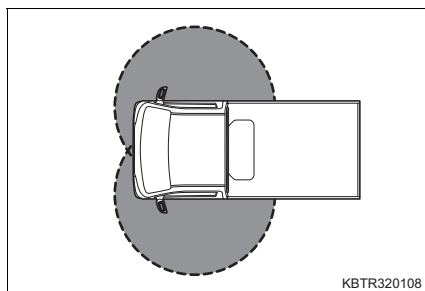

### ■ 予約のしかた

- 1 お車から降り、キーレスアクセスまたは電波式リモコン機能で施錠する（予約待機）
- 2 解錠範囲から出て、約 5 秒経過すると予約が完了する  
 予約の有効期間は約 5 日間です。有効期間を過ぎると、予約がキャンセルされます。

### □ 知識

#### ■ 解錠操作のセキュリティ機能

キーレスアクセス★や電波式リモコン★による解錠操作後、約 30 秒以内にドアを開けなかったときは、盗難防止のため自動的に施錠されます。

#### ■ キー閉じ込み防止機能★

キーを車内に残したまま、施錠することを防ぐ機能です。

- エンジンスイッチが“ACC”または“ON”のときに、次の操作をするとキー閉じ込み防止機能が作動して、すべてのドアが解錠されます。
  - ・ 運転席ドアが開いている状態で、運転席ドアのロックボタンを施錠側にしたとき
  - ・ すべてのドアが施錠されている状態で、運転席以外のロックボタンを車内から解錠し、ドアを開けて閉めたとき（エンジンスイッチが“ON”のときは作動しません）
- エンジンスイッチが“OFF”で車内にアクセスキーがあるときに、次の操作をするとキー閉じ込み防止機能が作動して、すべてのドアが解錠されます。
  - ・ 車内の運転席ドアのロックボタンを施錠側にし、運転席ドアハンドルを引いたままドアを閉めたとき
  - ・ すべてのドアが施錠されている状態で、運転席以外のロックボタンを車内から解錠し、ドアを開けて閉めたとき

★：グレード、オプションなどにより、装備の有無があります。

## 知識

### ■ 半ドア走行時警告ブザー

→ P. 347

### ■ 機能が正常に働かないおそれのある状況

→ P. 75

### ■ カスタマイズ機能

キーレスアクセス★の機能の一部、ウェルカムドアロック解除★を変更することができます。

(カスタマイズ機能一覧：→ P. 384)

(マルチインフォメーションディスプレイの設定画面から変更可能：→ P. 384)

### ■ ウェルカムドアロック解除★の作動について

- ウェルカムドアロック解除でドアを解錠したときは、ブザーと非常点滅表示灯の点滅（2回）で知らせます。
- 次のいずれかの場合は、ウェルカムドアロック解除の予約はできません。
  - ・ カスタマイズ機能でキーレスアクセスまたはアクセスキーの室外自動検知機能を非作動にしたとき（→ P. 384）
  - ・ ウェルカムドアロック解除を OFF にしたとき（→ P. 82）
- ドアロック後、解錠範囲を出てから約 5 秒以内に解錠範囲に入ったときは予約が完了せず、ウェルカムドアロック解除は作動しません。
- アクセスキーが解錠範囲内にあっても、アクセスキーがドアガラスなどやドアハンドルに近付き過ぎる、または地面の近くや高い場所にある場合は正しく作動しないことがあります。
- アクセスキーをポケットに携帯していても、ポケットの位置や形状によっては、正しく作動しないことがあります。
- 予約が完了するまでの間に次の状況になると予約がキャンセルされます。
  - ・ ドアを施錠したあと、解錠範囲内にアクセスキーがある状態が約 2 分以上続いたとき
- 解錠範囲に入りドアが解錠されてから、ドアを開けずに約 15 秒経過すると、ドアが自動的に施錠され予約がキャンセルされます。
- 予約完了後、車両の近くにアクセスキーがあると意図せずウェルカムドアロック解除が作動する場合があります。

### ■ ウェルカムドアロック解除★が正常に働かないおそれのある状況

キーレスアクセスが正常に働かないおそれのある状況にある（→ P. 75）

### ■ ウェルカムドアロック解除★使用時のアクセスキーについて

第三者にアクセスキーを受け渡すときは、予約していることを伝えてください。

★：グレード、オプションなどにより、装備の有無があります。

---

 知識

---

**■ ウェルカムランプ設定（テールランプ連動）★について**

次の方法でドアロックを解除したときに車幅灯・番号灯・尾灯を約 15 秒間点灯させ、ドアロック解除をお知らせすることができます。（→ P. 62）

- キーレスアクセスによるドアロック解除（ウェルカムドアロック解除によるドアロック解除を含む）
- 電波式リモコン機能によるドアロック解除

**■ ウェルカムランプ設定（ルームランプ連動）★について**

● 次の条件をすべて満たしている場合、アクセスキーを携帯して車両に近付いた（ウェルカムドアロック解除の解錠範囲に入った）ときに、室内灯を点灯させることができます。

- ・ アクセスキーの室外自動検知機能の作動（→ P. 384）が有効になっている
  - ・ ウェルカムランプ設定（ルームランプ連動）が有効になっている（→ P. 62）
  - ・ 室内灯のスイッチがドアポジションになっている
- 室内灯の点灯時間は、イルミネーテッドエントリーシステム（→ P. 264）の点灯時間に連動します。



 **警告****■ 事故を防ぐために**

運転中は次のことを必ずお守りください。

お守りいただかないと、不意にドアが開き車外に放り出されるなど、重大な傷害におよぶか、最悪の場合死亡につながるおそれがあります。

- シートベルトを必ず使用する
- すべてのドアを確実に閉め、施錠する
- 走行中はドア内側のドアハンドルを引かない

特に、運転席はロックボタンが施錠側になっていてもドアが開くため、注意してください。

**■ ドアを開閉するときの留意事項**

- 傾斜地・ドアと壁などの間が狭い場所・強風など、周囲の状況を確認し、予期せぬ動きにも対処できるよう、ドアハンドルを確実に保持してドアを開閉してください。
- ドアを閉めるとき指などを挟まないように注意してください。

**■ お子さまを乗せているときは**

お子さまにドアの開閉をさせたり、いたずらをさせないでください。思わぬ事故の原因となり、重大な傷害におよぶか、最悪の場合死亡につながるおそれがあります。

## ゲート★

テールゲート、およびサイドゲートは次の方法で開閉することができます。

### テールゲートの開閉

- 1 1 テールゲートのロックを外す

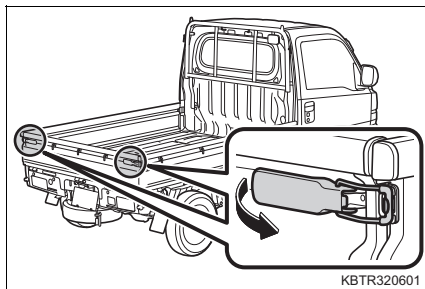

- 2 2 テールゲートを開ける  
3 3 閉めるときは、逆の手順で行う

### サイドゲートの開閉

- 1 1 テールゲートとサイドゲートの  
ロックを外す

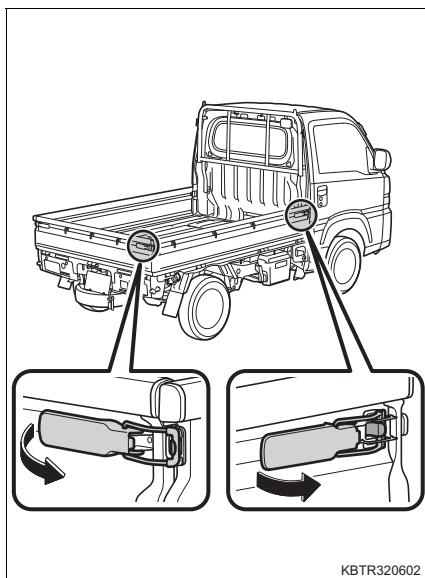

- 2 2 サイドゲートを開ける  
3 3 閉めるときは、逆の手順で行う

★：グレード、オプションなどにより、装備の有無があります。

## 作業灯★

周囲が暗いとき、荷台を照らすことができます。  
エンジンスイッチが“ON”のときに使用できます。

### ■ 点灯のしかた

パーキングブレーキをかけて、作業灯スイッチを押す。

スイッチの作業表示灯が点灯します。  
消灯するときは再度スイッチを押します。

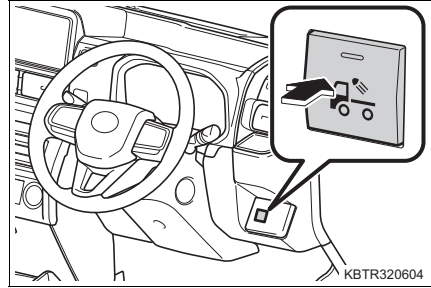

## 知識

### ■ テールゲートチェーン★について

- サイドゲート側に取り付けると、テールゲートを保持することができます。
- 走行中は必ず、テールゲート側に取り付けておいてください。(①)
- チェーンを外すときは、テールゲートを少し持ち上げて、金具を動かして外してください。(②)

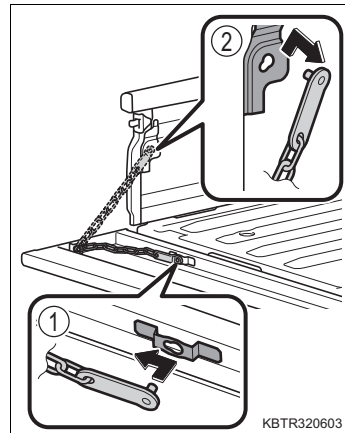

### ■ あゆみ板掛け溝について

テールゲートを全開にすると、テールゲート内側にあゆみ板（別売）のツメを引っかける溝があります。

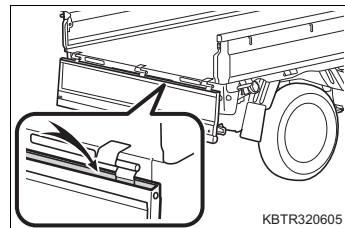

★：グレード、オプションなどにより、装備の有無があります。

## 知識

### ■ ランバーステーストッパーについて

- ランバーステアに積荷を載せる場合は、必ずストッパー間に載せ、ロープなどで固定してください。
- 長尺ものは図のように固定してください。

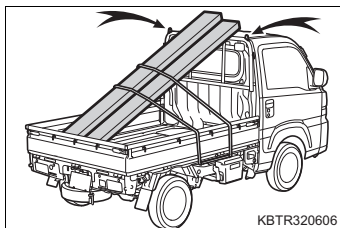

### ■ 荷台昇降用ステップ

荷台へ乗降する際、サイドゲートを乗り越えるための足置き場として使用してください。

#### ▶ グランドキャブ仕様車以外

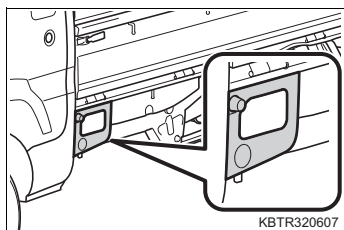

#### ▶ グランドキャブ仕様車

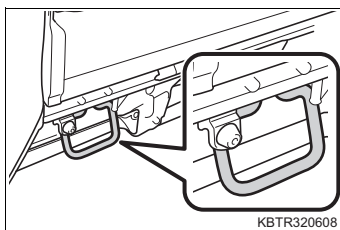

## 知識

### ■ 平シートフック

荷台シートや幌を固定するために使用してください。

▶ グランドキャブ仕様車以外

▶ グランドキャブ仕様車

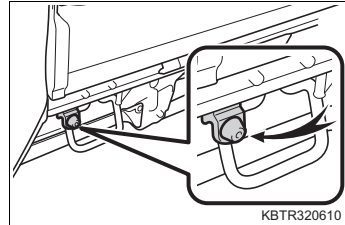
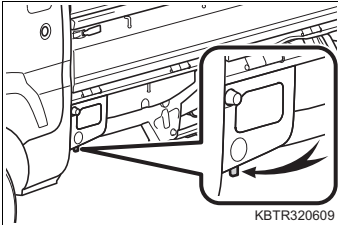

## 警告

次のことをお守りください。

お守りいただかないと、重大な傷害におよぶか、最悪の場合死亡につながるおそれがあります。

### ■ 走行前の警告

- 走行中はテールゲート、およびサイドゲートを閉めてください。開けたまま走行すると、ゲートが車外のものに当たったり荷物が投げ出されたりして、思わぬ事故につながるおそれがあります。
- 走行前にテールゲート、およびサイドゲートが完全に固定されていることを確認してください。ゲートが完全に固定されていないと、走行中にゲートが突然開き、思わぬ事故につながるおそれがあります。
- 荷台には絶対に人を乗せないでください。急ブレーキをかけたときや衝突したときなどに、重大な傷害におよぶか、最悪の場合死亡につながるおそれがあります。

### ■ お子さまを乗せているときは

お子さまにはテールゲート、およびサイドゲートの開閉操作をさせないでください。不意にゲートが動いたり、閉めるときに手・頭・首などを挟んだりするおそれがあります。

**警告****■ゲートの使用にあたって**

- テールゲート、およびサイドゲートを開閉するときは、十分に周囲の安全を確かめてください。
- 人がいるときは、安全を確認し動かすことを知らせる「声かけ」をしてください。
- 強風時の開閉には十分注意してください。テールゲート、およびサイドゲートが風にあおられ、勢いよく開いたり閉じたりするおそれがあります。
- テールゲート、およびサイドゲートを閉めたときは、確実に固定されたことを確認してください。
- 傾斜地では、平坦な場所よりもテールゲート、およびサイドゲートの開閉がしにくくなる場合があります。  
また、急にゲートが開いたり閉じたりするおそれがあります。指などを挟まないように十分注意してください。
- テールゲート、およびサイドゲートを閉めるときは、指などを挟まないよう十分注意してください。
- エンジンをかけたまま荷物の積み降ろしをするときは、排気管の後方に立たないでください。排気熱でやけどをするおそれがあります。
- チェーンを使用するときに、テールゲートの上に乗ったり重いものを載せたりしないでください。けがをしたり、テールゲートやチェーンが破損したりするおそれがあります。

**■ゲートを開けて駐停車するときは**

車両後方に停止表示板、または停止表示灯を置いてください。ゲートで非常点滅表示灯などが見えなくなるため、思わぬ事故につながるおそれがあります。

**■システムが正常に作動しないおそれのある状態**

テールゲートを開けた状態では、次の機能が正常に作動しないおそれがあります。

- リヤコーナーセンサー：→ P. 220
- 誤発進抑制制御機能（後方）：→ P. 162
- スマートインナーミラー★：→ P. 96
- リヤビューカメラ★：→ P. 96

## ⚠ 注意

### ■ ゲートやチェーンの損傷を防ぐために

- テールゲート、およびサイドゲートを開くときは、必ず手を添えて行ってください。手放しで行うと、ゲートを損傷するおそれがあります。
- ゲートには積荷の荷重をかけないでください。また、ゲートを閉めるときはチェーンがかみ込まないように注意してください。

### ■ サイドゲートについて

- サイドゲートを閉めるときは、レバーを起こしながら閉めてください。起こさずに閉めると、レバーが破損するおそれがあります。
- グランドキャブ仕様車は、運転席側のサイドゲートを開けると、レバーが倒れていることを必ず確認してください。  
レバーが起きた状態でサイドゲートを開けると、バッテリーに当たって破損するおそれがあります。

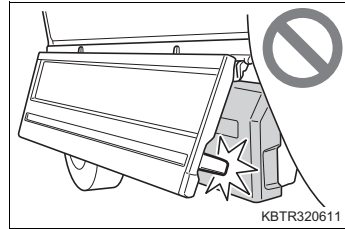

### ■ ゲートを開けて駐停車するときは

長時間エンジンをかけたまま、荷物などでテールゲートと荷台のすき間をふさがないでください。排気熱で周辺の部品が高温になり損傷するおそれがあります。

### ■ あゆみ板掛け溝について

あゆみ板は必ずテールゲートの溝にかけてください。テールゲートと荷台の間にかけて、テールゲートが損傷したり、リフレクタやリヤコンビランプ、ソナーが破損するおそれがあります。

### ■ 作業灯★について

- バッテリーあがりを防止するために、エンジンを停止した状態で長時間使用しないでください。
- 使用しないときは作業灯スイッチを OFF にしてください。ON のままで信号などで停車し、パーキングブレーキをかけると、作業灯が点灯して後続車の迷惑になります。

### ■ 平シートフックについて

ロープをかけて使用しないでください。フックが変形したり、ロープがゆるみ、荷物が走行中に落下するおそれがあります。

## シート

### 調整のしかた

#### ▶ グランドキャブ仕様車以外

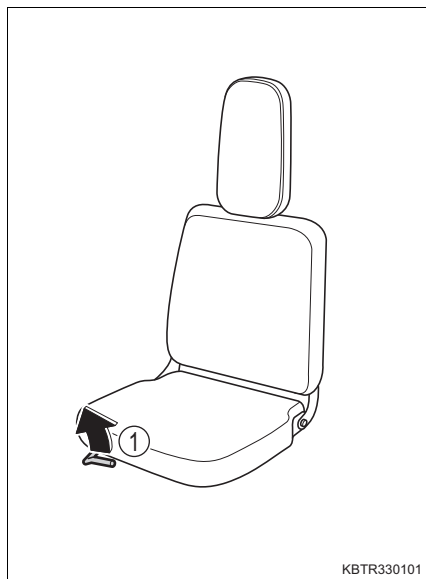

#### ▶ グランドキャブ仕様車

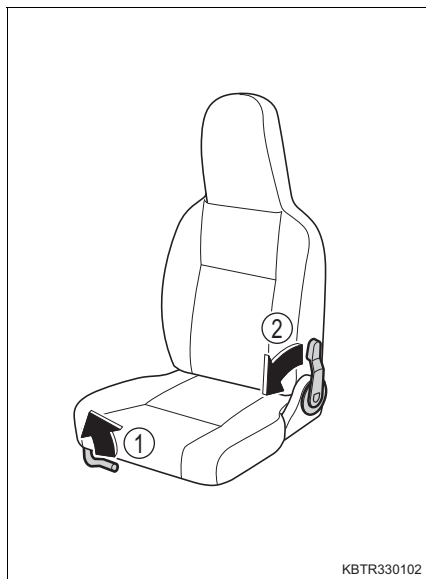

① 前後位置調整※

② リクライニング調整★

※ グランドキャブ仕様車以外は運転席のみ

★ : グレード、オプションなどにより、装備の有無があります。



**警告****■ シートを調整するとき**

- 同乗者がシートに当たってけがをしないように注意してください。
- シートの下や動いている部分に手を近付けないでください。  
指や手を挟み、重大な傷害を受けるおそれがあり危険です。
- 足元のスペースを確保し足を挟まないように注意してください。

**■ リクライニング調整について（グランドキャブ仕様車）**

- 必ず背もたれを手で押さえながら操作してください。背もたれが急に倒れるおそれがあります。
- 背もたれにあまり力をかけないでください。背もたれに強い力がかかっていると急に背もたれが倒れ、けがをするおそれがあります。
- 背もたれは必要以上に倒さないでください。  
必要以上に倒し過ぎると、事故のときに体がシートベルトの下にもぐり込み、腹部などに強い圧迫を受けたり肩部ベルトが首にかかるなどして、重大な傷害におよぶか、最悪の場合死亡につながるおそれがあります。
- シート調整後はシートがきちんと固定されていることを確認してください。

**注意****■ リクライニング調整について（グランドキャブ仕様車）**

必ず背もたれを手で押さえながら操作してください。インストルメントパネルやハンドルに当たって損傷するおそれがあります。

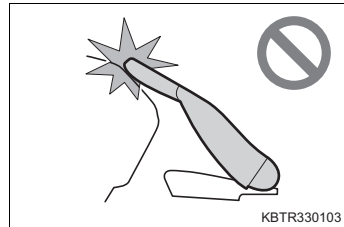

## ハンドル

### ホーン（警音器）

ハンドルの  周辺部を押すとホーンが鳴ります。

エンジンスイッチの位置に関係なく鳴ります。

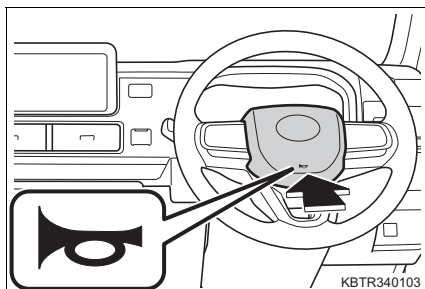

### 警告

#### ■ SRS エアバッグについて

ハンドルやその周辺にものを置いたり、ケーブルなどをひっかけたりしないでください。

スイッチの誤操作を引き起こす原因になるおそれがあるだけでなく、SRS エアバッグシステムが正常に作動しなくなるおそれがあります。

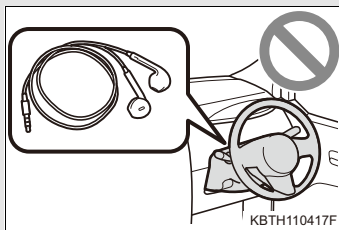

## インナーミラー★

後方を十分に確認できるようにミラーの角度を調整することができます。

### 調整のしかた

運転姿勢に合わせてインナーミラーの角度を調整することができます。

インナーミラー本体を持って調整する

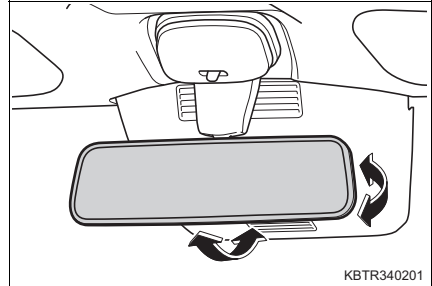

### ⚠ 警告

#### ■ 走行中の警告

運転中はミラーの調整をしないでください。

運転を誤って、重大な傷害におよぶか、最悪の場合死亡につながるおそれがあります。

## スマートインナーミラー★

車両後方カメラの映像をミラー内のディスプレイに表示する装置です。切り替えレバーを操作することで、鏡面ミラーモードからデジタルミラーモードに切り替えることができます。

荷物などで視界をさえぎられずに後方を確認することができます。

- デジタルミラーモードのときにシフトレバーをRにすると、リヤビューカメラの映像（→ P. 227）がミラー内に表示されます。\*

\* 純正ナビゲーションシステム装着車は、ナビゲーションシステムの画面に表示されます。

### ⚠ 警告

次のことをお守りください。お守りいただかないと、重大な傷害におよぶか、最悪の場合死亡につながるおそれがあります。

#### ■ スマートインナーミラーをお使いになる前に

- 走行前に必ずミラー調整を行ってください。（→ P. 98）
  - ・ 鏡面ミラーモードに切り替えて鏡面を後方が正しく映る位置に調整する
  - ・ デジタルミラーモードに切り替えて、ディスプレイに表示される映像を調整する
- ディスプレイに表示される映像と鏡面ミラーに映る範囲は異なりますので、あらかじめ違いを確認してください。

### 各部の名称

- ① 調整／選択スイッチ  
ディスプレイの調整、選択を行います。
- ② 切り替えレバー  
デジタルミラーモードと鏡面ミラーモードの切り替えを行います。
- ③ 作動表示灯  
システムが正常に作動していることを示します。
- ④ メニュースイッチ  
調整する機能の切り替えを行います。（調整アイコンの表示が切り替わります）
- ⑤ アイコン表示エリア  
調整アイコン（→ P. 99）が表示されます。

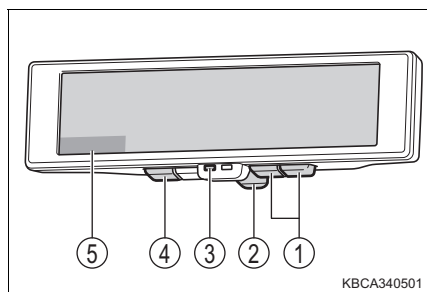

★：グレード、オプションなどにより、装備の有無があります。

## モードを切り替えるには

切り替えレバーを操作することで、デジタルミラーモードと鏡面ミラーモードに切り替えることができます。

### ① デジタルミラーモード

車両後方の映像を表示します。

ディスプレイに  が表示されます。

### ② 鏡面ミラーモード

映像が消え、鏡面ミラーとして使用できます。

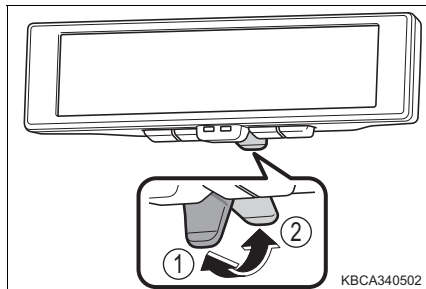

## リヤビューカメラの映像を映すには

デジタルミラーモードで使用中にシフトレバーをRにすると、リヤビューカメラ（→ P. 227）の映像がミラー内に表示されます。\*

表示位置を左右入れ替えることができます。（→ P. 99）

\*純正ナビゲーションシステム装着車は、ナビゲーションシステムの画面に表示されます。

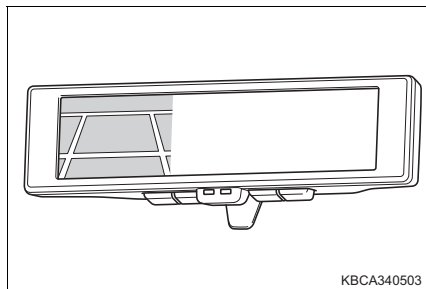

## 知識

### ■ デジタルミラーモードの作動条件

エンジンスイッチが“ON”のとき

### ■ デジタルミラーモードについて

●ミラーの反射や汚れ、カメラに水滴や雪が付いているなどでディスプレイに表示される映像が見えにくい場合や、後続のランプのちらつきや圧迫感が気になる場合は、鏡面ミラーモードに切りかえてください。

## 知識

- 夜間など暗いところでは、次のような現象が発生することがありますが、異常ではありません。
  - ・ 映像の色と実際の色が異なって見える
  - ・ 後続車のランプの高さなどによっては、後続車の周囲が白くぼやけて見える
  - ・ 周辺を明るく見せるために映像が自動的に調整されることにより、特有のちらつきが発生する

映像が見えにくい場合や、ちらつきが気になる場合は、鏡面ミラーモードに切り替えてください。

- 素早い動きには表示が追従できない場合があります。
- ミラー本体が発熱することがありますが、異常ではありません。
- ミラー本体が低温になると、映像が遅れることがあります。
- 体調・年齢などにより、ディスプレイに表示される映像に焦点が合うまで時間がかかる場合があります。焦点が合わせづらいつきを感じたときは、鏡面ミラーモードに切り替えてください。
- 同乗者がディスプレイを凝視すると、車酔いを起こすおそれがあります。

### ■ システムに異常が発生したら

システムに異常が発生した場合、作動表示灯が消灯し、ディスプレイの映像が非表示になります。鏡面ミラーモードに切り替え、SUBARU 販売店で点検を受けてください。

## 調整のしかた

### ■ ミラー本体の調整

運転姿勢に合わせてミラーの角度を調整することができます。

鏡面ミラーモードに切り替えて、インナーミラー本体を持って調整する

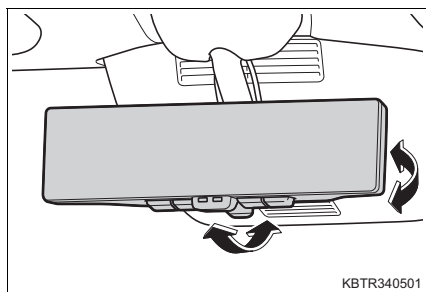

KBTR340501

## ■ ディスプレイの調整（デジタルミラーモード）

デジタルミラーモードの各種調整ができます。

- 1 デジタルミラーモードにする
- 2 メニュースイッチ (①) を押して、調整する項目を選択する  
調整アイコン (②) が表示されます。
- 3 調整／選択スイッチ (③)、(④) を押して調整、選択をする

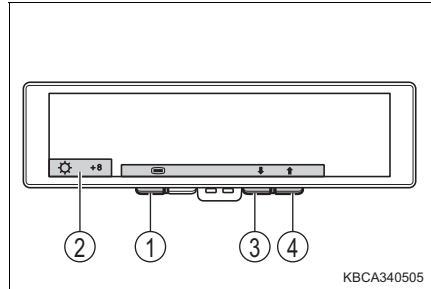

項目	調整アイコン	調整／選択スイッチ	
	②	③	④
明るさ調整		暗い	明るい
視野上下調整		下	上
視野左右調整		左	右
視野回転調整		反時計回り	時計回り
リヤビューカメラ表示位置		左	右
ボタン照明		消灯 <b>OFF</b>	点灯 <b>ON</b>

## 知識

### ■ ディスプレイの調整について（デジタルミラーモード）

- ミラー内にリビューカメラの映像を表示しているときは、メニュースイッチを押してディスプレイの調整をすることができません。
- 約5秒以上スイッチを操作しなかったときは、調整アイコンの表示が消えます。
- ディスプレイの調整を行うと、映像が歪む場合がありますが故障ではありません。
- ディスプレイが明る過ぎると、目が疲れることがあります。適度な明るさに調整してください。  
目が疲れた場合には、鏡面ミラーモードに切り替えて使用してください。
- ディスプレイの明るさは、車両前方の明るさに合わせて自動で替わります。

### ■ センサーの誤作動防止

センサーの誤作動を防ぐため、センサーに触れたりセンサーを覆ったりしないでください。

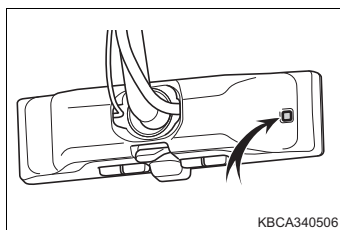

## 警告

### ■ 走行中の留意事項

次のことを必ずお守りください。お守りいただかないと、重大な傷害におよぶか、最悪の場合死亡につながるおそれがあります。

- 走行中は、スマートインナーミラーの位置やディスプレイに表示される映像を調整しないでください。  
スマートインナーミラーの操作スイッチは、安全な場所に停車して操作してください。走行中に操作すると、ハンドル操作を誤るなど、思わぬ事故につながるおそれがあり危険です。
- 必ず車両周辺の状況を直接確認してください。  
デジタルミラーモード使用時は、ディスプレイ上に映る車両や障害物が実際の大きさとは異なる場合があります。後退時は、必ず後方や周囲の安全を直接確認しながら運転してください。また、夜間など暗いところで後続車が接近したときは、周囲が暗く映る場合があります。

### ■ 安全にお使いいただくために

煙が出る、異臭がするなど異常な状態で使用すると、発火の原因になります。ただちに使用を中止してSUBARU販売店にご相談ください。



## お手入れについて

### ■ スマートインナーミラーのお手入れについて

ミラー表面が汚れていると、映像が見えにくくなる場合があります。あらかじめ、乾いたやわらかい布などで汚れをそっとふき取ってください。

### ■ カメラのお手入れについて

カメラに水滴、雪、泥などの異物や汚れが付着していると、鮮明な画像を見ることができません。この場合、大量の水でカメラの汚れを流し、水で湿らせたやわらかい布でカメラレンズをふき取ってください。

## 知識

### ■ カメラについて

- スマートインナーミラーのカメラは、図の位置にあります。

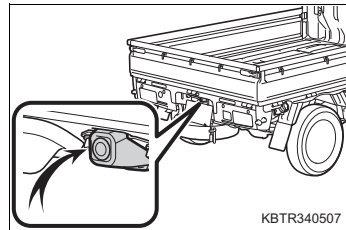

- スマートインナーミラーのカメラ装着車には、字光式ナンバープレートを取り付けることができません。

## ⚠ 注意

### ■ スマートインナーミラーの故障や誤作動を防ぐために

- ミラーをふくときはシンナー・ベンジン・アルコールなどの溶剤を使用しないでください。変色・劣化・故障の原因になります。
- ミラーの近くでは、喫煙したりマッチやライターなどで火を起こしたりしないでください。故障や車両火災につながるおそれがあり危険です。
- ミラー本体の取りはずし・分解・改造はしないでください。
- 無線機のアンテナなどをミラー近くに取付けないでください。無線機の電波により、映像が乱れる場合があります。

## ⚠ 注意

### ■ カメラの故障や誤作動を防ぐために

- スマートインナーミラーが正常に作動しなくなるおそれがありますので、次のことにご注意ください。
  - ・ カメラ部を強くたたいたり、ものをぶつけたりするなど、強い衝撃を与えないでください。カメラの位置・取り付け角度がずれるおそれがあります。
  - ・ カメラ部は取りはずし・分解・改造をしないでください。
  - ・ 有機溶剤・ワックス・油膜取り剤・ガラスコーティングなどが付着したときはすぐにふき取ってください。
  - ・ カメラレンズを洗うときは、大量の水でカメラの汚れを流したあと、水で濡らせたやわらかい布でカメラのレンズを拭き取ってください。カメラレンズを強くこするとレンズが傷付いて、鮮明な画像を見ることができなくなるおそれがあります。
  - ・ カメラのカバーは樹脂ですので、有機溶剤・ボディワックス・油膜取り剤・ガラスコート剤などを付着させないでください。付着したときは、すぐにふき取ってください。
  - ・ 寒いときにお湯をかけるなどして急激な温度変化を与えないでください。
  - ・ 洗車時に高圧洗浄機でカメラやカメラ周辺に直接水を当てないでください。強い水圧により衝撃が加わり、装置が正常に作動しなくなるおそれがあります。
- カメラ部をぶつけたときは、カメラの故障などのおそれがあります。早めにSUBARU 販売店で点検を受けてください。

### ■ バッテリーあがりを防止するために

エンジンが停止した状態で、デジタルミラーモードで長時間使用しないでください。

## 故障とお考えになる前に

デジタルミラーモード使用時に次のような症状で気になったときやお困りになったときは、考えられる原因と処置を参考に、再度確認してください。処置をしても直らないときは、SUBARU 販売店で点検を受けてください。

症状	考えられる原因	処置
ディスプレイに表示される映像が見にくい	ミラー表面が汚れている	乾いたやわらかい布などで汚れをそっとふき取ってください。
	強い光（太陽やヘッドランプの光など）がスマートインナーミラーに当たった	鏡面ミラーモードに切り替えてください。

症状	考えられる原因	処置
ディスプレイに表示される映像が見にくい	<ul style="list-style-type: none"> <li>●夜間など暗いところで使用した</li> <li>●テレビ塔・放送局・発電所など、強い電波やノイズが発生する場所の近くで使用した</li> <li>●カメラ付近の温度が高い、または低い</li> <li>●外気温が低い</li> <li>●雨天時など湿度が高い</li> <li>●太陽やヘッドランプの光が直接カメラのレンズに当たった</li> <li>●蛍光灯・ナトリウム灯・水銀灯などの照明の下で使用した</li> <li>●排気ガスが映り込んでいる</li> </ul>	<p>鏡面ミラーモードに切り替えてください。 (カメラおよびその周辺環境が改善されてから、再度デジタルミラーモードを使用してください)</p>
	<p>カメラのレンズに水滴、雪、泥などの異物や汚れが付着している</p>	<p>鏡面ミラーモードに切り替えてください。 水でカメラの汚れを流したあと、水で湿らせたやわらかい布でカメラレンズをふき取ってから、再度デジタルミラーモードを使用してください。</p>
後方の映像がディスプレイに表示されない	テールゲートが開いている	テールゲートを閉めてください。
ディスプレイに表示される映像がずれている	カメラ部に強い衝撃が与えられた	鏡面ミラーモードに切り替えて、SUBARU 販売店で点検を受けてください。
作動表示灯が消灯し、ディスプレイの映像が非表示になった	システムに異常が発生した	鏡面ミラーモードに切り替えて、SUBARU 販売店で点検を受けてください。

## ドアミラー

### 調整のしかた（手動タイプ）

ミラー全体を手で動かして調整する

調整後は運転席に座って、後方確認ができることを確認してください。

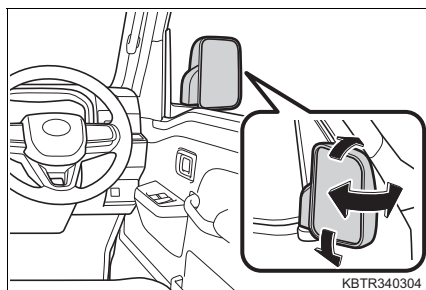

### 調整のしかた（電動タイプ）

スイッチで鏡面の角度調整をします。

#### 1 調整するミラーを選ぶ

- ① 左
- ② 右

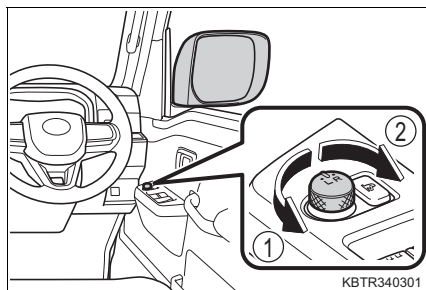

#### 2 ミラーの鏡面を調整するにはスイッチを操作する

- ① 上
- ② 右
- ③ 下
- ④ 左

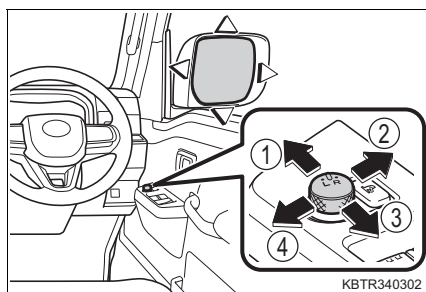

**ドアミラーを格納する（手動タイプ）**

ドアミラーを手で後方に押し格納する

手で前方に押しもとの位置に戻します。

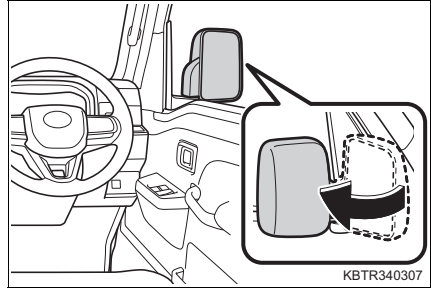
**ドアミラーを格納する（電動タイプ）**

スイッチを押してドアミラーを格納する

再度押すと復帰します。

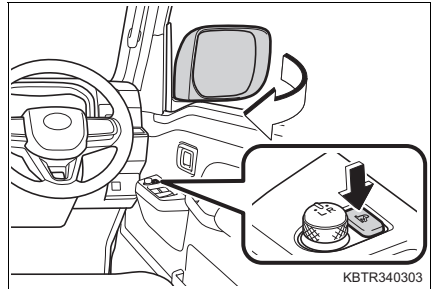
**知識**

- **ドアミラースイッチの作動条件（電動タイプ）**  
エンジンスイッチが“ACC”または“ON”のとき

 **警告****■ 走行中の留意事項**

走行中は次のことを必ずお守りください。

お守りいただかないと、運転を誤って重大な傷害におよぶか、最悪の場合死亡につながるおそれがあります。

- ミラーの調整をしない
- ドアミラーを格納したまま走行しない
- 走行前に必ず運転席側および助手席側のミラーをもとの位置に戻して、正しく調整する

**■ ミラーが動いているとき**

手を触れないでください。

手を挟んでけがや、ミラーの故障などの原因になるおそれがあります。

**■ ミラーを調整するとき（手動タイプ）**

汚れた手で調整しないでください。鏡面に汚れが付くと夜間など後方からのランプが乱反射し、視認が困難になるなどして大変危険です。

## サイドアンダーミラー

発進時またはごく低速時に、助手席側車両側面を確認するときに役立ちます。

### ▶ 電動格納式ドアミラー以外

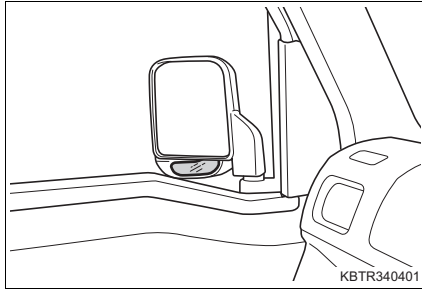

### ▶ 電動格納式ドアミラー

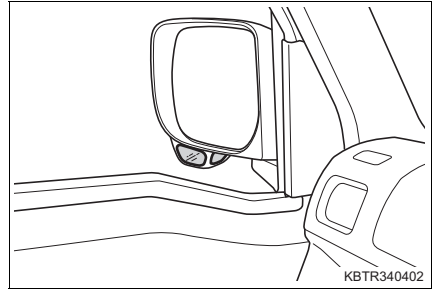

## ☐ 知識

### ■ ミラーに映るおよその範囲

- 運転者の身長・シートの位置により、確認できる範囲は異なります。
- ミラーの鏡面は固定式のため、鏡面を動かして確認できる範囲の調整をすることはできません。
- 電動格納式ドアミラー以外：ミラー全体を手で動かすと、確認できる範囲が変わります。

### ▶ 電動格納式ドアミラー以外

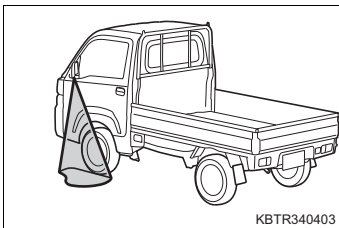

### ▶ 電動格納式ドアミラー

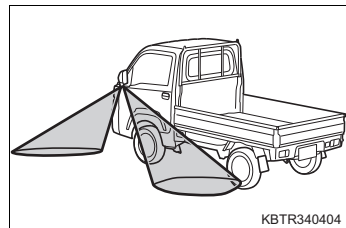

 **注意****■ サイドアンダーミラーについて**

- サイドアンダーミラーの鏡面部に汚れが付着しているときは、やわらかい布などを使用して汚れをふき取ってください。そのままにしておくと、視界の妨げとなるおそれがあります。
- 車両直前・直左部や後方の確認は、直接確認するかインナーミラー・ドアミラーなども併用し十分注意して行ってください。



## パワーウィンドウ★

### 開閉のしかた

スイッチでドアガラスを開閉できます。

スイッチを操作すると、ドアガラスを次のように動かします。

- ① 閉める
- ② 自動全閉（運転席のみ）※
- ③ 開ける
- ④ 自動全開（運転席のみ）※

※途中で停止するときには、スイッチを反対側へ軽く操作します。

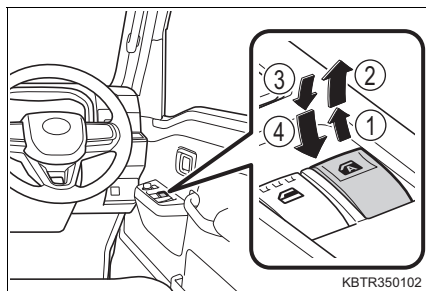

### ウィンドウロックスイッチ

スイッチを押すと助手席のドアガラスが作動不可になります。

お子さまが誤ってドアガラスを開閉することを防止できます。

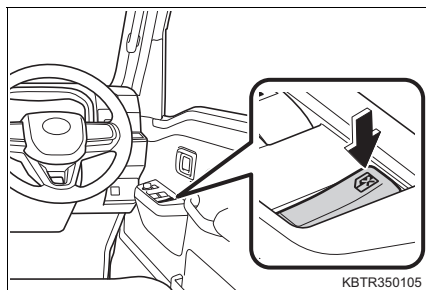

### 知識

#### ■ 作動条件

エンジンスイッチが“ON”のとき

#### ■ エンジン停止後の作動（運転席のみ）

エンジンスイッチを“ACC”または“OFF”にしたあとでも、約40秒間はドアガラスを開閉できます。

#### ■ ウィンドウ反転機構

ドアガラスを閉めているときに、窓枠とドアガラスの間に異物が挟まると、少し開き、作動が停止します。

 知識**■ パワーウィンドゥモーターの過熱保護機能について**

パワーウィンドゥモーターには、過熱保護機能を内蔵しています。パワーウィンドゥモーターの負荷が大きい状態が続いたときなどは、過熱保護機能が作動し一時的にパワーウィンドゥが停止することがあります。数十秒経過すると、通常通り使用できるようになります。

**■ 運転席ドアガラスを閉めることができないとき**

ウィンドゥ反転機構が異常に作動してしまい、運転席ドアガラスを全閉できないときは、運転席ドアウィンドゥスイッチで、次の操作を行ってください。

- 1 お車を停止し、エンジンスイッチを“ON”にする
- 2 運転席ドアウィンドゥスイッチを「自動全閉」の位置まで引き続け、ドアガラスを全閉にしたあと、さらにスイッチを6秒間引き続ける

ドアガラス作動途中でスイッチから手を離すと、最初からやり直しとなります。以上の操作を行っても反転して閉じ切らない場合は、SUBARU 販売店で点検を受けてください。

**■ バッテリーを再接続したときは**

パワーウィンドゥを適切に作動させるために、初期設定を次の手順で行ってください。

- 1 エンジンスイッチを“ON”にする
- 2 運転席ドアウィンドゥスイッチを下に長押しし、全開にする
- 3 運転席ドアウィンドゥスイッチを「自動全閉」の位置まで引き続け、ドアガラスを全閉したあと、さらにスイッチを2秒間引き続ける

ドアガラス作動途中でスイッチから手を離すと、**2** からやり直しとなります。

 警告

次のことを必ずお守りください。

お守りいただかないと、重大な傷害におよぶか、最悪の場合死亡につながるおそれがあります。

**■ ドアガラスを開閉するとき**

● 運転者は、乗員の操作を含むすべてのドアガラス開閉操作について責任があります。特にお子さまの誤った操作による事故を防ぐため、お子さまにはドアガラスの操作をさせないでください。お子さまや他の人がドアガラスに挟まれたり巻き込まれたりするおそれがあります。

また、お子さまが同乗するときはウィンドゥロックスイッチを使用することをおすすめします。(→ P. 109)

## ⚠ 警告

- ドアガラスを開閉するときは、乗員の手・腕・頭・首などを挟んだり巻き込んだりしないようにしてください。特にお子さまへは手などを出さないよう声かけをしてください。

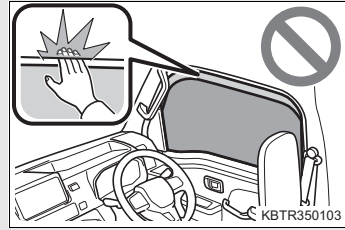

- お車から離れるときはエンジンスイッチを“OFF”にし、キーを携帯してお子さまも一緒に連れて行ってください。いたずらなどによる誤った操作により、思わぬ事故につながるおそれがあります。

## ■ ウインドゥ反転機構

- ウインドゥ反転機構を故意に作動させるため、乗員の手・腕・頭・首などを挟んだりしないでください。
- ウインドゥ反転機構は、ドアガラスが完全に閉まる直前に異物を挟むと作動しない場合があります。また、ウインドゥ反転機構は、スイッチを引き続けた状態では作動しません。指などを挟まないように注意してください。
- 特に小さなものを挟み込んだとき、ウインドゥ反転機構が作動しないことがあります。

## ⚠ 注意

次のことをお守りください。お守りいただかないと、故障の原因となります。

### ■ パワーウインドゥの故障を防ぐために

- 運転席ドアウインドゥスイッチと他のスイッチを同時に逆方向へ操作しない
- ドアガラスを完全に開閉した状態でウインドゥスイッチを操作し続けしない
- ガラスが凍りついて固着したような状態でウインドゥスイッチを操作し続けしない

### ■ バッテリーあがりを防止するために

エンジン停止中は、必要以上にパワーウインドゥの開閉を行わないでください。

## 手動式ウィンドウ★

### 開閉のしかた

ハンドルを回して開閉します。

- ① 閉める
- ② 開ける

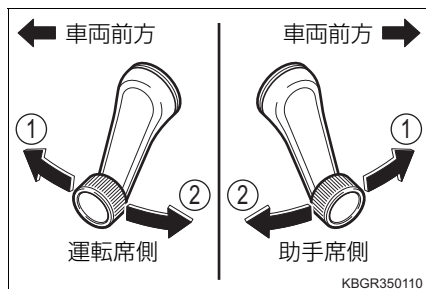

### ⚠ 警告

#### ■ ドアガラスを開閉するとき

- ドアガラスを開閉するときは、乗員の手・腕・頭・首などを挟んだり巻き込んだりしないようにしてください。特にお子さまへは手などを出さないよう声かけをしてください。

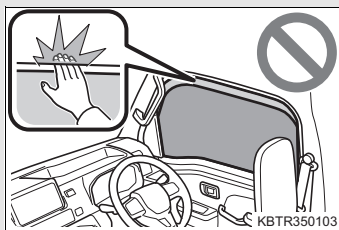

## 運転

# 4

### 4-1. 運転にあたって

運転にあたって	114
荷物を積むときの注意	124

### 4-2. 運転のしかた

エンジン（イグニッション） スイッチ（キーレスアクセス 非装着車）	126
エンジン（イグニッション） スイッチ（キーレスアクセス 装着車）	130
CVT 車の運転	135
マニュアルトランス ミッション車の運転	138
方向指示レバー	140
パーキングブレーキ	141

### 4-3. ランプのつけ方・

#### ワイパーの使い方

ランプスイッチ	142
ハイビームアシスト	146
ADB（アダプティブ ドライビングビーム）	150
フォグランプスイッチ	155
ワイパー & ウォッシャー	156

### 4-4. 給油のしかた

フューエルリッド （燃料給油口）の開け方	158
-------------------------	-----

### 4-5. 運転支援装置について

スマートアシスト	162
衝突警報機能（対車両・ 対歩行者）、衝突回避支援 ブレーキ機能（対車両・ 対歩行者）	173
ブレーキ制御付誤発進 抑制機能（前方・後方）	184
車線逸脱警報機能・ 路側逸脱警報機能/ 車線逸脱抑制制御機能	194
ふらつき警報	201
先行車発進お知らせ機能	204
標識認識機能（進入禁止/ 最高速度/一時停止）	206
アイドリングストップ システム	210
コーナーセンサー	220
リヤビューカメラ	227
4WD システム	231
Hi-Lo モード切替機構	235
デフロック	237
運転を補助する装置	239

### 4-6. 運転のアドバイス

寒冷時の運転	245
--------	-----

## 運転にあたって

安全運転を心がけて、次の手順で走行してください。

### エンジンをかける

→ P. 126, 130

### 発進する

#### ▶ CVT 車

- 1 ブレーキペダルを踏んだまま、シフトレバーを D にする (→ P. 135)
- 2 パーキングブレーキを解除する (→ P. 141)
- 3 ブレーキペダルから徐々に足を離し、アクセルペダルをゆっくり踏み発進する

#### ▶ マニュアルトランスミッション車

- 1 クラッチペダルを踏んだまま、シフトレバーを 1 速にする (→ P. 138)
- 2 パーキングブレーキを解除する (→ P. 141)
- 3 クラッチペダルから徐々に足を離し、アクセルペダルをゆっくり踏み発進する

### 停車する

#### ▶ CVT 車

- 1 シフトレバーは D のまま、ブレーキペダルを踏む
- 2 必要に応じて、パーキングブレーキをかける  
長時間停車する場合は、シフトレバーを P または N にします。(→ P. 135)

#### ▶ マニュアルトランスミッション車

- 1 クラッチペダルを踏んだまま、ブレーキペダルを踏む
- 2 必要に応じて、パーキングブレーキをかける  
長時間停車する場合は、シフトレバーを N にします。(→ P. 138)

## 駐車する

### ▶CVT 車

- 1 シフトレバーは D のまま、ブレーキペダルを踏み、お車を完全に停止させる
- 2 ブレーキペダルを踏んだまま、パーキングブレーキをかけて (→ P. 141)、シフトレバーを P にする (→ P. 135)
- 3 エンジンスイッチを“OFF”にしてエンジンを停止する
- 4 ブレーキペダルからゆっくり足を離す
- 5 キーを携帯していることを確認し、ドアを施錠する

坂道の途中で駐車をする場合は、必要に応じて輪止め\* を使用してください。

### ▶マニュアルトランスミッション車

- 1 クラッチペダルを踏んだまま、ブレーキペダルを踏む
- 2 パーキングブレーキをかける (→ P. 141)
- 3 シフトレバーを N にする (→ P. 138)
- 4 エンジンスイッチを“OFF”にして、エンジンを停止する
- 5 キーを携帯していることを確認し、ドアを施錠する

坂道の途中で駐車をする場合は、必要に応じてシフトレバーを 1 速 (上り坂) または R (下り坂) にし、輪止め\* を使用してください。

\* 輪止めは車載されていませんので、必要に応じて準備してください。なお、輪止めは、タイヤを固定できる大きさの石などで代用できます。

## 上り坂の発進のしかた

### ▶CVT 車

- 1 パーキングブレーキをしっかりかけ、シフトレバーを D にする
- 2 アクセルペダルをゆっくり踏む
- 3 お車が動き出す感触を確認したら、パーキングブレーキを解除し発進する

### ▶マニュアルトランスミッション車

- 1 パーキングブレーキをしっかりかけ、シフトレバーを 1 速にする
- 2 アクセルペダルを軽く踏み、同時にクラッチペダルから徐々に足を離す
- 3 お車が動き出す感触を確認したら、パーキングブレーキを解除し発進する

## 知識

### ■ 上り坂発進について (CVT 車)

ヒルホールドシステムが作動します。(→ P. 239)

### ■ 雨の日の運転について

- 雨の日は視界が悪くなり、またガラスが曇ったり、路面が滑りやすくなったりするので、慎重に走行してください。
- 雨の降りはじめは路面がより滑りやすいため、慎重に走行してください。
- 雨の日の高速走行などでは、タイヤと路面の間に水膜が発生し、ハンドルやブレーキが効かなくなるおそれがあるので、スピードは控えめにしてください。

### ■ 走行中のエンジン回転数について (CVT 車)

次の場合、走行中にエンジン回転数が高くなる場合があります。これは走行状況に合わせてシフトアップの制限、またはシフトダウンの実施を自動的に行うため、急加速を示すものではありません。

- 車両が上り坂、または下り坂を走行していると判断したとき
- アクセルペダルを離れたとき

### ■ エンジン出力の抑制制御について (ブレーキオーバーライドシステム)

アクセルペダルとブレーキペダルが同時に踏まれたとき、エンジン出力を抑制する場合があります。

- ブレーキオーバーライドシステム作動中は、警告灯が点灯します。(→ P. 347)

### ■ 急発進の抑制および後退速度の抑制について (ドライブスタートコントロール★)

- 次のような場合、ドライブスタートコントロールが作動します。
  - ・ アクセルペダルを踏み込んだまま、シフトレバーを操作した (R から D、D から R、N から R、P から D、P から R) ととき (D は S・B ポジションを含む) のような通常と異なる操作が行われると、エンジンの出力を抑制することがあります。
  - この場合、警告灯が点灯します (→ P. 347)
  - ・ 後退時の速度が所定以下になるようにエンジンの出力を抑制<sup>※</sup>します。

<sup>※</sup> 状況によっては所定の速度以下に抑制できない場合があります。

- ドライブスタートコントロールが作動していると、ぬかるみや新雪などからの脱出が困難な場合があります。そのようなときは、TRC の作動を停止 (→ P. 240)、またはデフロック★ (→ P. 237) を作動<sup>※</sup>させることにより、ドライブスタートコントロールが停止し、脱出しやすくなります。

<sup>※</sup> デフロックが作動条件を満たしていない状態 (デフロック表示灯が点滅) でも、ドライブスタートコントロールは停止します。(→ P. 237)

★ : グレード、オプションなどにより、装備の有無があります。



## 知識

- ドライブスタートコントロール警告灯（→ P. 347）が点滅しているときは、ドライブスタートコントロールが作動しません。
- **運転標識の取り付け**  
磁石式の初心運転者標識や高齢運転者標識などを樹脂部品（バンパーなど）に取り付けることはできません。
- **オーバーヒートについて**  
次のようなきびしい走行状況ではオーバーヒートになるおそれがあります。
  - 暑い日に長い上り坂を走行する
  - 高速走行直後に急減速や急停止をする

## 警告

次の警告をお守りください。お守りいただかないと重大な傷害におよぶか、最悪の場合死亡につながるおそれがあります。

### ■ 発進するとき（CVT 車）

エンジンがかかったまま停車しているときは、常にブレーキペダルを踏んでください。クリープ現象でお車が動き出すのを防ぎます。

### ■ 運転するとき

- 踏み間違いを避けるため、ブレーキペダルとアクセルペダルの位置を把握しない状態で運転しないでください。
  - ・ アクセルペダルをブレーキペダルと間違えて踏むと、お車が急発進して思わぬ事故につながるおそれがあります。
  - ・ 後退するときは体をひねった姿勢となるため、ペダルの操作がしにくくなります。ペダル操作が確実にできるよう注意してください。
  - ・ お車を少し移動させるときも正しい運転姿勢を取り、ブレーキペダルとアクセルペダルが確実に踏めるようにしてください。
  - ・ ブレーキペダルは右足で操作してください。左足でのブレーキ操作は緊急時の反応が遅れるなど、思わぬ事故につながるおそれがあり危険です。
- 燃えやすいものの上を走行したり、可燃物付近にお車を止めたりしないでください。  
排気管や排気ガスは高温になり、可燃物が近くにあると火災につながるおそれがあり危険です。

**警告**

- 通常走行時は、走行中にエンジンを停止しないでください。走行中にエンジンを停止してもハンドルやブレーキの操作は可能ですが、操作力補助がなくなります。その場合はハンドルとブレーキの操作が困難になるため、安全を確認した上で、ただちに道路脇に停車してください。  
なお、通常の方法で車両を停止することができないような緊急時は、P. 332を参照してください。
- 急な下り坂では、エンジンプレーキを使用して速度を下げてください。フットブレーキを連続して使い過ぎると、ブレーキが過熱して正常に機能しなくなります。(→ P. 135, 138)
- 路面状態や速度に応じて、次のようにシフトダウンしてエンジンプレーキを併用してください。
  - ・ 1速ずつ落とす(マニュアルトランスミッション車)
  - ・ シフトレバーをSにする。また、より強いエンジンプレーキが必要な場合はシフトレバーをBにする(CVT車)
- 急激なエンジンプレーキ(シフトレバー操作)は避けてください。タイヤをロックさせ、スリップなどの原因となり、事故につながるおそれがあり危険です。
- 走行中はハンドル・シート・ドアミラー・インナーミラーの調整をしないでください。  
運転を誤るおそれがあります。
- すべての乗員は頭や手、その他の体の一部をお車から出さないようにしてください。
- オフロード走行をしないでください。  
やむを得ずオフロードを走行するときは、慎重に運転してください。  
また4WD車でも、この車は本格的なオフロード走行を目的とした車両ではありません。
- 河を渡るなどの水中走行はしないでください。  
電装品のショートやエンジンの破損など、重大な車両故障の原因になるおそれがあります。
- シートの上や付近に荷物を置いて走行しないでください。  
急ブレーキをかけたときや、旋回しているときなどに荷物が飛び出して乗員に当たったり、荷物を破損したり、荷物に気を取られたりして、思わぬ事故につながるおそれがあり危険です。
- 大きな段差がある場所や、輪止めなどがある場所では慎重に走行してください。バンパーを損傷するおそれがあります。
- クラッチペダルを一気に離す操作はしないでください。車両が飛び出して、思わぬ事故につながるおそれがあります。(マニュアルトランスミッション車)

**警告****■ 運転するときは**

草の生い茂った場所は走行しないでください。草などが駆動系や排気管にからまると駆動装置が損傷したり、火災になるおそれがあり危険です。

**■ 滑りやすい路面を運転するとき**

- 急ブレーキ・急加速・急ハンドルはタイヤがスリップし、車両の制御ができなくなるおそれがあります。
- 急激なアクセル操作、シフト操作によるエンジンブレーキやエンジン回転数の変化は、お車が横滑りするなどのおそれがあります。
- 水たまり走行後はブレーキペダルを軽く踏んでブレーキが正常に働くことを確認してください。ブレーキパッドがぬれるとブレーキの効きが悪くなったり、ぬれていない片方だけが効いたりしてハンドルを取られるおそれがあります。

**■ シフトレバーを操作するとき**

- CVT 車では、シフトレバーを前進側のシフトポジションに入れたまま惰性で後退したり、R に入れたまま惰性で前進することは絶対にやめてください。エンジンが停止し、ブレーキの効きが悪くなったり、ハンドル操作が重くなったりして、思わぬ事故や故障の原因となるおそれがあります。
- 車両が動いている間は、シフトレバーを P に入れないでください。  
トランスミッションにダメージを与えたり、車両のコントロールができなくなるおそれがあります。(CVT 車)
- 車両が前進している間は、シフトレバーを R に入れないでください。  
トランスミッションにダメージを与えたり、車両のコントロールができなくなるおそれがあります。
- 車両が後退している間は、シフトレバーを前進側のシフトポジションに入れないでください。  
トランスミッションにダメージを与えたり、車両のコントロールができなくなるおそれがあります。
- 走行中にシフトレバーを N にすると、トランスミッションとエンジンの動力伝達が解除され、エンジンブレーキが効かなくなります。
- アクセルペダルを踏み込んだまま操作しないように気を付けてください。  
シフトレバーが P (CVT 車) または N 以外にあると、お車が急発進して思わぬ事故につながるおそれがあり危険です。

**警告****■ 継続的にブレーキ付近から警告音（キーキー音）が発生したとき**

できるだけ早く SUBARU 販売店で点検を受け、ブレーキパッドを交換してください。

必要なときにパッドの交換が行われないと、ディスクローターの損傷につながる場合があります。

パッドやローターなどの部品は、役割を果たすとともに摩耗していきます。摩耗の限度を超えて走行すると故障を引き起こすばかりでなく、事故につながるおそれがあります。

**■ 停車するとき**

- 不必要にアクセルペダルを踏み込まないでください。

シフトレバーが P (CVT 車) または N 以外にあると、お車が急発進して思わぬ事故につながるおそれがあり危険です。

- お車が動き出すことによる事故を防ぐため、エンジン回転中は常にブレーキペダルを踏み、必要に応じてパーキングブレーキをかけてください。

- 坂道で停車するときは、前後に動き出して事故につながることを防ぐため、常にブレーキペダルを踏み、必要に応じてパーキングブレーキをかけてください。

- 停車中に空ぶかしをしないでください。

排気管が過熱し、可燃物が近くにあると火災につながるおそれがあり危険です。

**■ 駐車するとき**

- 炎天下では、メガネ・ライター・スプレー缶や炭酸飲料の缶などを車内に放置しないでください。

放置したままですと、次のようなことが起こるおそれがあり危険です。

- ・ ライターやスプレー缶からガスが漏れたり、出火する
- ・ プラスチックレンズ・プラスチック素材のメガネが、変形またはひび割れを起こす
- ・ 炭酸飲料の缶が破裂して車内を汚したり、電気部品がショートする原因になる

- ライターを車内に放置したままにしないでください。ライターを収納装備などに入れておいたり、車内に落とすままにしておくなど、荷物を押し込んだりシートを動かしたときにライターの操作部が誤作動し、火災につながるおそれがあり危険です。

- ウィンドウガラスなどには吸盤を取り付けしないでください。また、インストルメントパネルやダッシュボードの上に芳香剤などの容器を置かないでください。吸盤や容器がレンズの働きをして、車両火災につながるおそれがあり危険です。

**警告**

- シルバー色などの金属蒸着フィルムを曲面ガラスに貼った場合は、ドアやウインドゥを開けたまま放置しないでください。  
直射日光が曲面ガラスの内側に反射し、レンズの働きをして火災につながるおそれがあり危険です。
- お車から離れるときは、必ずパーキングブレーキをかけ、シフトレバーを P (CVT 車) に入れ、エンジンを停止し、施錠してください。  
エンジンがかかっている間は、お車から離れないでください。  
パーキングブレーキをかけずにシフトレバーを P (CVT 車) にした状態では、お車が動き思わぬ事故につながるおそれがあり危険です。
- エンジン回転中またはエンジン停止直後は排気管に触れないでください。  
やけどをするおそれがあります。

**■ 仮眠するとき**

必ずエンジンを停止してください。

エンジンをかけたまま仮眠すると、無意識にシフトレバーを動かしたり、アクセルペダルを踏み込んだりして、事故やエンジンの異常過熱による火災が発生するおそれがあります。さらに、風通しの悪い場所に停めると、排気ガスが車内に侵入し、重大な健康障害におよぶか、最悪の場合死亡につながるおそれがあります。

**■ ブレーキをかけるとき**

- ブレーキがぬれているときは、普段よりも注意して走行してください。  
ブレーキがぬれていると、制動距離が長くなり、ブレーキのかかりに、左右の違いが出るおそれがあります。また、パーキングブレーキがしっかりかからないおそれもあります。
- ブレーキ倍力装置が機能しないときは、他車に近付いたりしないでください。  
また、下り坂や急カーブを避けてください。  
この場合ブレーキは作動しますが、通常よりも強く踏む必要があります。また制動距離も長くなります。ただちにブレーキの修理を受けてください。
- 万一エンジンが停止したときは、ブレーキペダルを繰り返し踏まないでください。  
ペダルを踏むたびに、ブレーキのアシスト力の蓄えを使い切ってしまいます。
- ブレーキシステムは二つの独立したシステムで構成されており、一方の油圧システムが故障しても、もう一方は作動します。この場合、ブレーキペダルを通常より強く踏む必要があり、制動距離が長くなります。ただちにブレーキの修理を受けてください。

 **警告****■ 走行中にタイヤがパンクしたら**

次のようなときはタイヤのパンクや損傷が考えられます。ハンドルをしっかりと持って徐々にブレーキをかけ、速度を下げてください。急ブレーキをかけるとハンドルを取られ、事故につながるおそれがあり危険です。

- ハンドルが取られる
- 異常な音や振動がある
- 車両が異常に傾く

タイヤがパンクした場合の対処法は P. 353 を参照してください。

**■ 万一脱輪したときは（4WD 車）**

いずれかのタイヤが宙に浮いているときは、むやみに空転させないでください。駆動系部品の損傷や、車両の飛び出しによる思わぬ事故につながるおそれがあります。

脱出できないときは、SUBARU 販売店または専門業者へご連絡ください。

 **注意****■ 運転しているとき（CVT 車）**

- 運転中にアクセルペダルとブレーキペダルを同時に踏まないでください。アクセルペダルとブレーキペダルを同時に踏むと、駆動力を抑制する場合があります。
- 坂道で停車するために、アクセルペダルを使ったり、アクセルペダルとブレーキペダルを同時に踏んだりしないでください。

**■ 運転しているとき（マニュアルトランスミッション車）**

- 運転中にアクセルペダルとブレーキペダルを同時に踏まないでください。アクセルペダルとブレーキペダルを同時に踏むと、駆動力を抑制する場合があります。
- クラッチペダルを確実に踏み込んでいない状態で、シフトレバーを操作しないでください。クラッチやトランスミッションが損傷するおそれがあります。
- クラッチの損傷を防ぐため、次のことをお守りください。
  - ・ クラッチペダルに足を乗せたまま走行しない
  - ・ 1 速以外での発進は避ける
  - ・ 坂道発進時など、必要以上に半クラッチのままでも走行しない
- お車がまだ動いているときにシフトレバーを R にしないでください。クラッチ・トランスミッション・ギヤが損傷するおそれがあります。

 **注意****■ 駐車するとき (CVT 車)**

必ずパーキングブレーキをかけシフトレバーを P にしてください。パーキングブレーキをかけシフトレバーを P にしておかないと、お車が動き出したり、誤ってアクセルペダルを踏み込んだときに急発進するおそれがあります。

**■ 部品の損傷を防ぐために**

- パワーステアリングモーターの損傷を防ぐため、ハンドルをいっぱいに回した状態を長く続けないでください。
- ディスクホイールなどの損傷を防ぐため、段差などを通過するときは、できるだけゆっくり走行してください。

**■ クラッチが滑っていると感じたら (マニュアルトランスミッション車)**

できるだけ早く SUBARU 販売店で点検を受けてください。クラッチをつないだ状態でアクセルペダルを踏み込んでも加速できない場合、クラッチが滑っている可能性があり、走行不能になるおそれがあります。

**■ 冠水路を運転するとき**

大雨などで冠水した道路では、次のような重大な損傷を与えるおそれがあるため、走行しないでください。

- エンストする
- 電装品がショートする
- 水を吸い込んでのエンジン破損

万一、冠水した道路を走行し、水中に浸かってしまったときは必ず SUBARU 販売店で次の点検をしてください。

- ブレーキの効き具合
- エンジン・トランスミッション・トランスファー (4WD 車)・ディファレンシャルなどのオイルやフルードの量および質の変化
- プロペラシャフト・各ベアリング・各ジョイント部などの潤滑不良

## 荷物を積むときの注意

安全で快適なドライブをするために、荷物を積むときは次のことをお守りください。

### 警告

#### ■ 積んではいけないもの

次のようなものを積むと引火するおそれがあり危険です。

- 燃料が入った容器
- スプレー缶

#### ■ 荷物を積むとき

次のことを必ずお守りください。

お守りいただかないと、クラッチペダル（マニュアルトランスミッション車）・ブレーキペダル・アクセルペダルを正しく操作できなかつたり、荷物が視界をさえぎったり、荷物が乗員に衝突したりして、思わぬ事故につながるおそれがあり危険です。

- できるだけ荷物は荷台に積んでください。
- 次の場所には荷物を積まないでください。
  - ・ 運転席足元
  - ・ 助手席（荷物を積み重ねる場合）
  - ・ インstrumentパネル
  - ・ ダッシュボード
  - ・ ふたのない小物入れ／トレイ
- 室内に積んだ荷物はすべてしっかり安定させてください。
- 荷台に人を乗せないでください。乗員用には設計されていません。乗員は、適切にシートベルトを着用させ、座席に座らせてください。

お守りいただかないと、急ブレーキや衝突の際に、重大な傷害におよぶか、最悪の場合死亡につながるおそれがあります。
- 荷物の荷くずれや落下のないように、ロープなどでしっかり固定してください。



 **警告****■ 荷物の重量・荷重のかけ方について**

- 荷物を積み過ぎないでください。
- 荷重を不均等にかけないようにしてください。

これはタイヤに負担をかけるだけでなく、ハンドル操作性やブレーキ制御の低下により思わぬ事故につながり、重大な傷害におよぶか、最悪の場合死亡につながるおそれがあります。

**■ 荷物を積むときは★**

荷台とフレームの間に板などを差し込まないでください。また、ロープやほろなどの先端が垂れ下らないように注意してください。エンジンや排気管の熱により火災につながるおそれがあります。

## エンジン（イグニッション）スイッチ （キーレスアクセス非装着車）

### エンジンのかけ方

#### ▶CVT 車

- 1 正しい運転姿勢（→ P. 22）が取れるようにシートの位置を調整し、ペダルの各位置を確認する
- 2 パーキングブレーキがかかっていることを確認する
- 3 シフトレバーが P にあることを確認する
- 4 ブレーキペダルをしっかりと踏む
- 5 エンジンスイッチを“START”の位置に回す

エンジンが始動するまで最大 30 秒間スターターが回転します。

#### ▶マニュアルトランスミッション車

- 1 正しい運転姿勢（→ P. 22）が取れるようにシートの位置を調整し、ペダルの各位置を確認する
- 2 パーキングブレーキがかかっていることを確認する
- 3 シフトレバーが N にあることを確認する
- 4 クラッチペダルとブレーキペダルをしっかりと踏む
- 5 エンジンスイッチを“START”の位置に回す

エンジンが始動するまで最大 30 秒間スターターが回転します。

## エンジンスイッチの位置の切り替え

### ① “LOCK” (“OFF”)

キーを抜き差しできます。(CVT 車は、シフトレバーが P のとき、抜き差しできます)  
ステアリングロックがかかります。  
非常点滅表示灯が使用できます。

### ② “ACC”

アクセサリソケットなどの電装品が使用できます。

### ③ “ON”

すべての電装品が使用できます。

### ④ “START”

エンジンが始動できます。

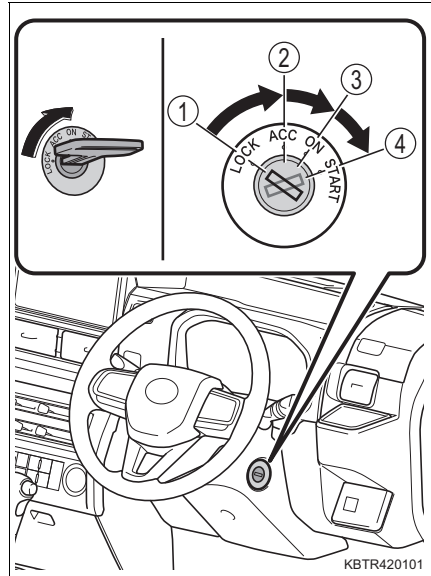

## 知識

### ■ キーを“ACC”から“LOCK” (“OFF”) に回すには

- ① シフトレバーが P (CVT 車) または N (マニュアルトランスミッション車) であることを確認する
- ② キーを押し込みながら “LOCK” (“OFF”) まで回す

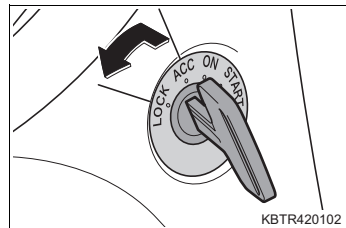

### ■ クラッチスタートシステム (マニュアルトランスミッション車)

クラッチペダルをいっぱいまで踏み込まないと、エンジンスイッチを“START”の位置に回しても、安全のためにエンジンが始動しません。

## 知識

### ■ ステアリングロックについて

- エンジンスイッチからキーを抜いて、ハンドルを左右どちらかに動かすとステアリングロック機能によりハンドルがロックされます。
- ステアリングロックを解除するには、ハンドルを左右に動かしながら、エンジンスイッチを回してください。

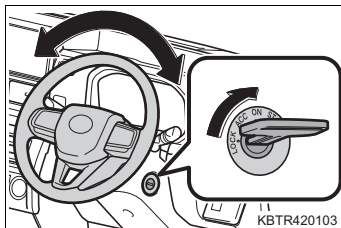

### ■ キー抜き忘れ警告ブザー

キーが差してあり、エンジンスイッチが“ACC”または“OFF”のとき、運転席ドアを開けると警告ブザーが鳴ります。

## 警告

### ■ エンジンを始動するとき

必ず運転席に座って行ってください。このとき決してアクセルペダルは踏まないでください。

思わぬ事故につながり、重大な傷害におよぶか、最悪の場合死亡につながるおそれがあります。

### ■ 走行中の警告

- 走行中はエンジンスイッチを“OFF”にしないでください。

走行中にエンジンを停止すると思わぬ事故につながり、重大な傷害におよぶか、最悪の場合死亡につながります。

- マニュアルトランスミッション車は、キーを“OFF”の位置にするとキーが抜けることがあります。キーが抜けるとハンドルがロックされハンドルが操作できなくなり、思わぬ事故につながるおそれがあります。

### ■ 緊急時のエンジン停止方法

走行中にエンジンを緊急停止したいときは、エンジンスイッチを“ACC”にしてエンジンを停止してください。(→ P. 332) 緊急時以外は走行中にエンジンスイッチに触れないでください。

走行中にエンジンを停止するとハンドルやブレーキの操作は可能ですが、操作力補助がなくなり、ハンドルとブレーキの操作が困難になります。安全を確認した上で、ただちに道路脇に停車してください。

 **注意****■ バッテリーあがりを防止するために**

エンジンがかかっていないときは、エンジンスイッチを“ACC”または“ON”にしたまま長時間放置しないでください。

**■ エンジンを始動するとき**

- 一度に 30 秒以上スターターを回さないでください。
- エンジンが冷えた状態で空ぶかししないでください。
- もしエンジンが始動しにくかったり、頻繁にエンストする場合は、ただちに SUBARU 販売店で点検を受けてください。

## エンジン（イグニッション）スイッチ （キーレスアクセス装着車）

アクセスキーを携帯して次の操作を行うことで、エンジンの始動またはエンジンスイッチモードを切り替えることができます。

### エンジンのかけ方

- 1 正しい運転姿勢（→ P. 22）が取れるようにシートの位置を調整し、ペダルの各位置を確認する
- 2 パーキングブレーキがかかっていることを確認する
- 3 CVT 車：シフトレバーが P にあることを確認する  
マニュアルトランスミッション車：シフトレバーが N にあることを確認する

- 4 CVT 車：ブレーキペダルをしっかりと踏む  
マニュアルトランスミッション車：クラッチペダルとブレーキペダルをしっかりと踏む  
エンジンスイッチの表示灯が緑色に点灯します。  
緑色に点灯していないと、エンジンは始動しません。

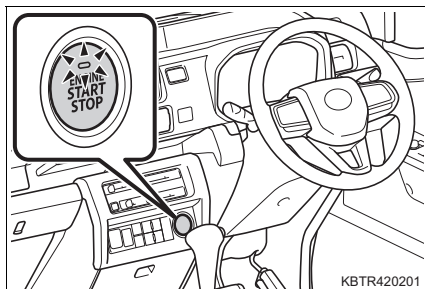

KBTR420201

- 5 エンジンスイッチを短く確実に押す

短く確実に押せば、長押しする必要はありません。

エンジンが始動するまで最大 30 秒間スターターが回転します。

CVT 車：完全にエンジンが始動するまでブレーキペダルを踏み続けてください。

マニュアルトランスミッション車：完全にエンジンが始動するまでクラッチペダルとブレーキペダルを踏み続けてください

エンジンスイッチのどのモード（→ P. 131）からでもエンジンを始動できます。

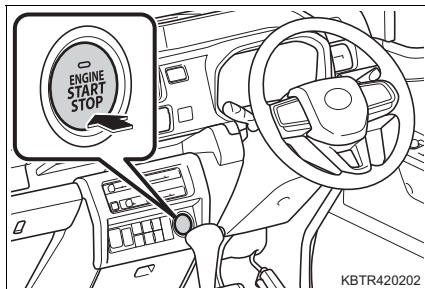

KBTR420202

## エンジンの停止のしかた

- 1 車両を完全に停止させる
- 2 CVT 車：パーキングブレーキをかけて（→ P. 141）、シフトレバーを P にする  
マニュアルトランスミッション車：パーキングブレーキをかけて（→ P. 141）、シフトレバーを N にする
- 3 エンジンスイッチを押す
- 4 ブレーキペダルから足を離して、エンジンスイッチの表示灯が消灯していることを確認する

## エンジンスイッチモードの切り替え

ブレーキペダル（CVT 車）またはクラッチペダル（マニュアルトランスミッション車）を踏まずにエンジンスイッチを押すと、モードを切り替えることができます。（スイッチを押すごとにモードが切り替わります）

“OFF”※

非常点滅表示灯が使用できません。

“ACC”

アクセサリソケットなどの電装品が使用できます。

エンジンスイッチの表示灯が緑色にゆっくりと点滅します。

“ON”

すべての電装品が使用できます。

エンジンスイッチの表示灯が緑色にゆっくりと点滅します。

※シフトレバーが P 以外のときは“ACC”になり、“OFF”になりません。(CVT 車)

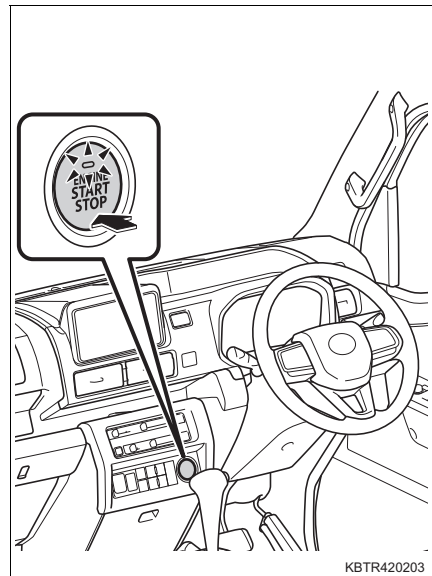

KBTR420203

## シフトレバーがP以外でエンジンを停止したとき (CVT車)

シフトレバーがP以外でエンジンを停止させた場合、エンジンは停止しますが、エンジンスイッチモードは“OFF”になりません。次の手順で“OFF”にしてください。

- ① パーキングブレーキがかかっていることを確認する
- ② シフトレバーをPにする
- ③ エンジンスイッチの表示灯が緑色にゆっくりと点滅していることを確認し、エンジンスイッチを2回押す
- ④ エンジンスイッチの表示灯が消灯していることを確認する

### 知識

#### ■ 自動電源 OFF 機能

##### ▶ CVT車

シフトレバーがPにあるとき、20分以上“ON”（エンジンがかかっていない状態）か1時間以上“ACC”にしたままにしておくと、エンジンスイッチが自動で“OFF”になります。

ただし、自動電源 OFF 機能は、バッテリーあがりを完全に防ぐものではありません。エンジンがかかっていないときは、エンジンスイッチを“ACC”、または“ON”にしたまま長時間放置しないでください。

##### ▶ マニュアルトランスミッション車

20分以上“ON”（エンジンがかかっていない状態）か1時間以上“ACC”にしたままにしておくと、エンジンスイッチが自動“OFF”になります。

ただし、自動電源 OFF 機能は、バッテリーあがりを完全に防ぐものではありません。エンジンがかかっていないときは、エンジンスイッチを“ACC”、または“ON”にしたまま長時間放置しないでください。

#### ■ アクセスキーの電池の消耗について

→ P. 78

#### ■ キーレスアクセスが正常に働かないおそれのある状況

→ P. 75

#### ■ ご留意いただきたいこと

→ P. 76

#### ■ エンジンが始動しないとき

イモビライザー（盗難防止用エンジン始動ロックシステム）が解除されていない可能性があります。（→ P. 46）

SUBARU 販売店へご連絡ください。



## 知識

### ■ステアリングロックについて

- エンジンスイッチを“OFF”にしたあとにいずれかのドアを開閉すると、ハンドルが固定されます。エンジンスイッチを操作すると、ステアリングロックは自動で解除されます。
- 車両のバッテリーがあがっている場合はステアリングロックが作動しません。

### ■ステアリングロックが解除できないときは

エンジンスイッチの表示灯がしばらく緑色に速く点滅します。

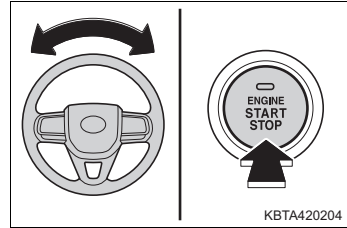

シフトレバーがPにあることを確認して（CVT車）、ハンドルを左右に回しながら再操作してください。

### ■ステアリングロックモーターのオーバーヒート防止について

短時間にエンジンの始動・停止を繰り返すと、モーターのオーバーヒート防止のために作動制限することがあります。その場合は操作を控えてください。10秒程度でもとの状態に戻ります。

### ■エンジンスイッチの表示灯が黄色に点灯または点滅したとき

システムに異常があるおそれがあります。ただちにSUBARU販売店で点検を受けてください。

### ■アクセスキーの電池が切れたときは

→ P. 304

### ■エンジンスイッチの操作について

- スイッチを短く確実に押せていない場合や速く連続して押した場合は、モードの切り替えやエンジンの始動ができない場合があります。
- エンジンスイッチ“OFF”後、すぐに再始動した場合は、エンジンが始動しない場合があります。エンジンスイッチ“OFF”後の再始動は、数秒待ってから操作してください。

### ■カスタマイズ機能でキーレスアクセスを非作動にしたときは

→ P. 367

 **警告****■ エンジンを始動するとき**

必ず運転席に座って行ってください。このとき決してアクセルペダルは踏まないでください。

思わぬ事故につながり、重大な傷害におよぶか、最悪の場合死亡につながるおそれがあります。

**■ 走行中の警告**

エンジンの停止などで車両滑走状態になったときは、車両が安全な状態で停止するまでドアを開けたり、ロック操作をしたりしないでください。ステアリングロックが作動し、思わぬ事故につながり、重大な傷害におよぶか、最悪の場合死亡につながるおそれがあります。

**■ 緊急時のエンジン停止方法**

走行中にエンジンを緊急停止したい場合には、エンジンスイッチを 3 秒以上長押しするか、素早く 3 回以上連続で押してください。(→ P. 332)

ただし、緊急時以外は走行中にエンジンスイッチに触れないでください。走行中にエンジンを停止してもハンドルやブレーキの操作は可能ですが、操作力補助がなくなります。その場合はハンドルとブレーキの操作が困難になるため、安全を確認した上で、ただちに道路脇に停車してください。

 **注意****■ バッテリーあがりを防止するために**

- エンジンがかかっていないときは、エンジンスイッチを“ACC”または“ON”にしたまま長時間放置しないでください。
- エンジンスイッチの表示灯が消灯していない場合エンジンスイッチが“OFF”になっていません。エンジンスイッチを“OFF”にしてから車両を離れてください。
- CVT 車はシフトレバーが P 以外でエンジンを停止させないでください。シフトレバーが P 以外でエンジンを停止させた場合、エンジンスイッチが“ACC”となるため、そのまま放置するとバッテリーあがりの原因となります。

**■ エンジンを始動するとき**

- エンジンが冷えた状態で空ぶかししないでください。
- もしエンジンが始動しにくかったり、頻繁にエンストする場合は、ただちに SUBARU 販売店で点検を受けてください。

**■ エンジンスイッチの操作について**

エンジンスイッチ操作時に引っかかりなどの違和感があるときは、故障のおそれがあります。ただちに SUBARU 販売店にご連絡ください。

## CVT 車の運転★

### シフトレバーの動かし方

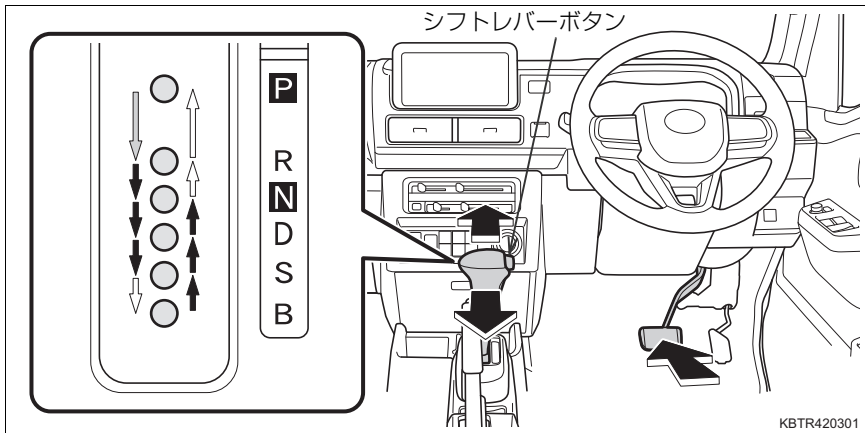

- ◀ : エンジンスイッチが“ON”の状態、ブレーキペダルを踏んだままシフトレバーボタンを押して操作します。
- ◀ : シフトレバーボタンを押して操作します。
- ▶ : シフトレバーボタンを押さずに操作します。

### シフトポジションの使用目的

シフトポジション	目的
P	駐車またはエンジンの始動
R	後退
N	動力が伝わらない状態
D	通常走行※
S	坂道走行
B	急な坂道走行 (積載時、強いエンジンブレーキが必要なとき)

※ 燃費向上や騒音の低減のために、通常は D ポジションを使用してください。

★ : グレード、オプションなどにより、装備の有無があります。

## 知識

### ■ シフトロックシステム

シフトロックシステムは、発進時のシフトレバーの誤操作を防ぐシステムです。エンジンスイッチが“ON”でブレーキペダルを踏んだ状態でなければ、シフトレバーをPからシフトできません。

### ■ シフトレバーをPからシフトできないときは

ブレーキペダルを踏んでいることを確認してください。

ブレーキペダルを踏んだ状態でシフトレバーがシフトできない場合、シフトロックシステムなどの故障が考えられます。ただちにSUBARU販売店で点検を受けてください。ただし一時的な処置として、次の方法でシフトレバーをシフトすることができます。

シフトロックの解除のしかた：

- 1 パーキングブレーキをかける
- 2 エンジンスイッチを“OFF”にする
- 3 ブレーキペダルを踏む

- 4 マイナスドライバーなどを使ってカバーを取り外す

傷が付くのを防ぐため、マイナスドライバーなどの先端に布などを巻いて保護してください。

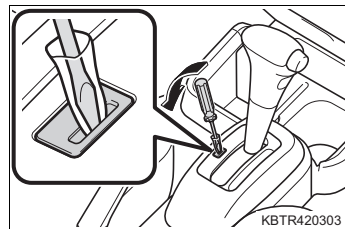

- 5 シフトロック解除ボタンを押す  
ボタンを押している間は、レバーをシフトできます。

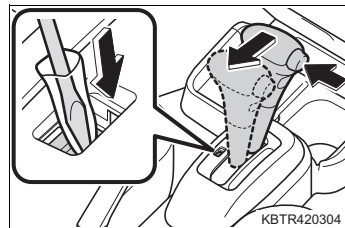

### ■ リバース警告ブザー

シフトレバーをRに入れるとブザーが鳴り、Rにあることを運転者に知らせます。(警告ブザーは車外には聞こえません)

### ■ リバース警告ブザー (赤帽仕様車)

シフトレバーをRに入れるとブザーが鳴り、車両が後退することを車外に知らせます。ただし、ランプ点灯時(車幅灯を含む)はブザー音量が小さくなります。

 **警告****■ 滑りやすい路面を走行するとき**

急なアクセル操作やシフト操作を行わないでください。エンジンブレーキ力の急激な変化が横滑りやスピンの原因になりますので注意してください。

**■ シフトロック解除時の事故を防ぐために**

シフトロック解除ボタンを押すときは、必ずパーキングブレーキをかけブレーキペダルを踏んでください。

誤ってアクセルペダルを踏んでいると、シフトロック解除ボタンを押してシフトレバーを操作したときに、お車が急発進して思わぬ事故につながり、重大な傷害におよぶか最悪の場合死亡につながるおそれがあります。

## マニュアルトランスミッション車の運転★

### シフトレバーの動かし方

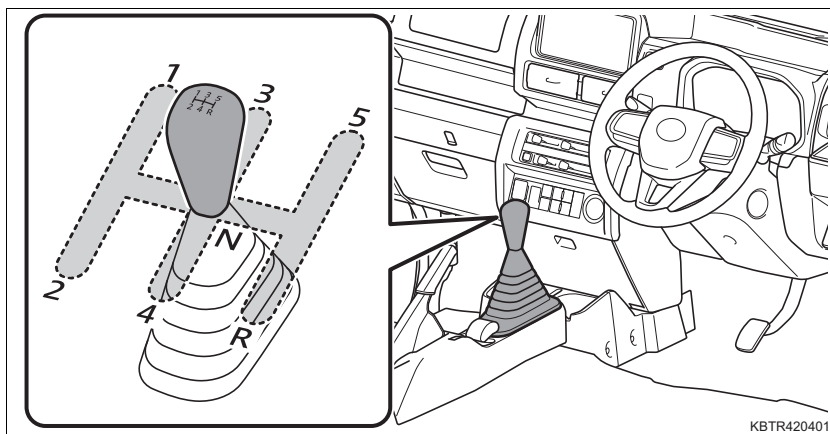

クラッチペダルをしっかり踏み、シフトレバーをゆっくり操作します。

誤操作を防ぐため、5速からRへは直接操作することができません。

一旦NにしてからRに操作します。

### 知識

#### ■各シフト位置の速度限界

エンジンを過回転させないために、各シフト位置での速度が次に記載してある数値を超えないようにしてください。

シフト位置	最高速度 (km/h)		
	Hi-Lo モード 切替機構 非装着車	Hi-Lo モード切替機構 装着車	
		Hi モード	Lo モード※
4	110	—	—
3	65	—	—
2	45	—	25
1	25	—	15

※ Hi-Loモード切替機構装着車のLoモードは2速以下の低速走行で使用してください。

★：グレード、オプションなどにより、装備の有無があります。

 知識

## ■ リバース警告ブザー（赤帽仕様車）

シフトレバーを R に入れるとブザーが鳴り、車両が後退することを車外に知らせます。ただし、ランプ点灯時（車幅灯を含む）はブザー音量が小さくなります。

 警告

## ■ 滑りやすい路面では

急なアクセル操作や、エンジブレーキ力の急激な変化が横滑りやスピンの原因となりますので注意してください。

 注意

## ■ 各シフト位置の速度限界について

エンジンの回転があがり過ぎないように、上限速度を守って走行してください。エンジンが損傷するおそれがあります。

## 方向指示レバー

### 操作のしかた

レバーを操作したあと、すぐにもとの位置に戻ります。

- ① 左折
- ② 左側へ車線変更（レバーを途中で保持※）  
レバーを離すまで左側方向指示灯が点滅します。
- ③ 右側へ車線変更（レバーを途中で保持※）  
レバーを離すまで右側方向指示灯が点滅します。

- ④ 右折

※ ② または ③ の位置にレバー操作し、すぐに離れたときは方向指示灯が 3 回点滅します。

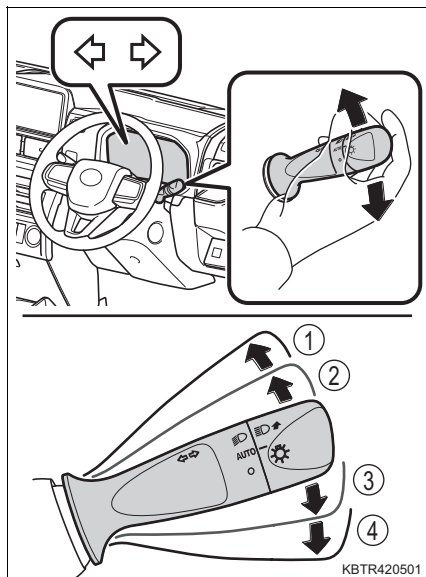

### ■ 右左折後に方向指示灯の点滅が停止しない場合や、点滅を中止させたいとき

レバーを逆方向の ② または ③ の位置に操作してください。レバーを ① または ④ の位置まで操作すると、選択した方向指示灯が点滅します。

### □ 知識

#### ■ 作動条件

エンジンスイッチが“ON”のとき

#### ■ 表示灯の点滅が異常に速くなったとき

方向指示灯の電球が切れていないか確認してください。

#### ■ カスタマイズ機能

方向指示灯の設定を変更できます。

（カスタマイズ機能一覧：→ P. 384）

（マルチインフォメーションディスプレイの設定画面から変更可能：→ P. 59）



## パーキングブレーキ

### 操作のしかた

- ① パーキングブレーキをかけるには、ブレーキペダルを踏みながら、パーキングブレーキレバーをいっぱいまで引く
- ② パーキングブレーキを解除するには、レバーを少し引き上げ、ボタンを押しながら完全に下まで戻す

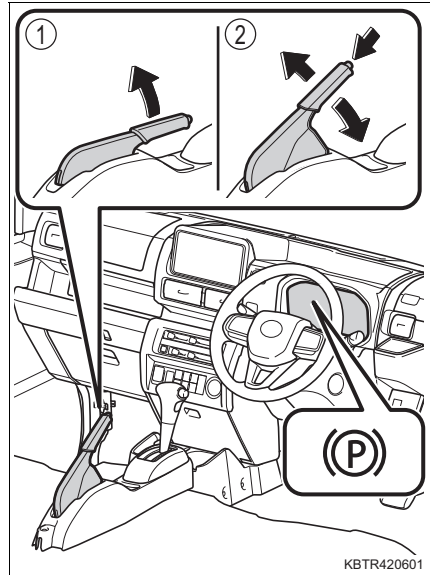

### 知識

- 冬季のパーキングブレーキの使用について  
→ P. 246
- パーキングブレーキ未解除走行時警告ブザー  
→ P. 348

### 警告

#### ■ 走行前の留意事項

パーキングブレーキをかけたまま走行しないでください。ブレーキが過熱してブレーキの効きが悪くなり、思わぬ事故につながるおそれがあります。

## ランプスイッチ

自動または手動でヘッドランプなどを点灯できます。

### 操作のしかた

エンジンスイッチが“ON” のとき、次のように  スイッチを操作すると、次の表の通りランプ類が点灯・消灯します。

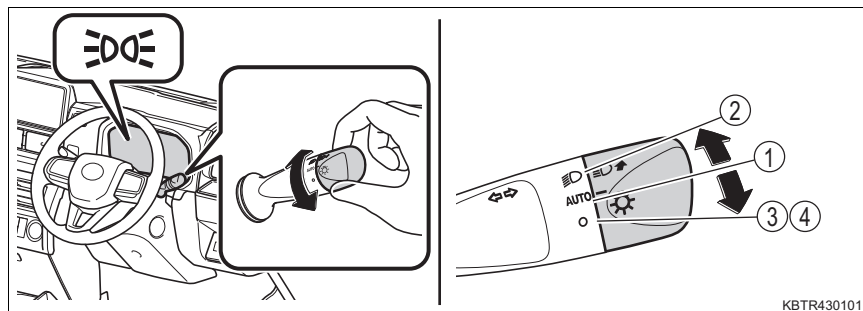

KBTR430101

スイッチ位置		点灯・消灯するランプ	
		ヘッドランプ	車幅灯 番号灯 尾灯
①	<b>AUTO</b>	自動点灯・消灯	
②		点灯※1	
③※2,3	○	消灯	点灯
④※2,4		消灯	

※1 エンジンスイッチが“ACC” または“OFF” のときも点灯します。

※2  スイッチを ○ の位置に操作して手を離すと、**AUTO** の位置に戻ります。

※3 車速が約 3km/h 以下で自動点灯しているとき

※4 車速が約 3km/h 以下で自動点灯しているときに、 スイッチを約 1 秒以上操作したとき

## ■ ランプ類の再点灯について

☼ スイッチを ○ の位置に操作してランプ類を消灯したあと、次のいずれかの場合、ランプ類が再点灯します。

- 車速が約 3km/h を超えたとき
- 再度 ☼ スイッチを ○ の位置に操作したとき
- エンジンスイッチを再度“ON”にしたとき
- 車速が約 3km/h 以下(停車時を除く)の状態のまま約 30 秒経過したとき

## ハイビームにする

- ① ヘッドランプ点灯時ハイビームに切り替え

レバーをもとの位置へ戻すとロービームに戻ります。

- ② レバーを引いている間、ハイビームを点灯

ランプが消灯していても、ハイビームが点灯します。レバーを離すと、ロービームに戻る、または消灯します。

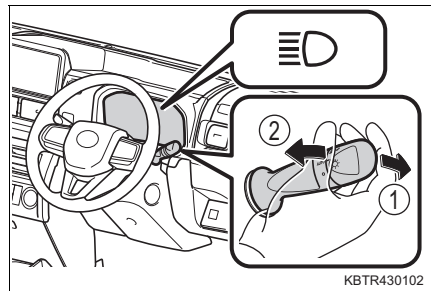

## 手動光軸調整ダイヤル★

乗車人数や荷物の量などによる姿勢の変化に合わせて、ヘッドランプの光軸を調整することができます。

- ① 上向きに調整
- ② 下向きに調整

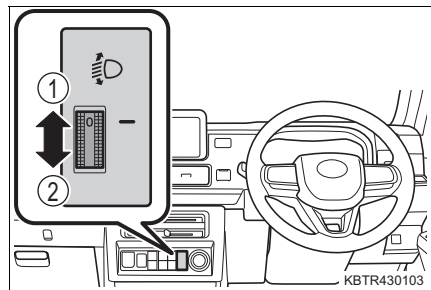

★：グレード、オプションなどにより、装備の有無があります。

## ■ 目盛り設定の目安

乗員と荷物の条件		ダイヤル位置
乗員	荷物	
運転者	なし	0
	最大積載時	3.0

## ☐ 知識

### ■ ライトセンサー

- 次のことをお守りください。  
お守りいただかないと自動点灯・消灯機能が正常に働かなくなります。
  - ・ センサーの上にものを置いたり、センサーをふさぐようなものをフロントウィンドウガラスに貼らない
  - ・ ガラスクリーナーなどを吹きかけない

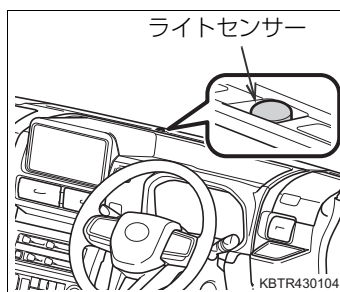

### ■ オートレベリングシステム★

通行人や対向車がまぶしくないように、乗車人数・荷物の量などによるお車の姿勢の変化に合わせて、ヘッドランプの光軸を自動で調整します。

### ■ ランプ消し忘れ防止機能

- ランプ類が点灯している状態で、エンジンスイッチを“ON”から“ACC”または“OFF”にすると、点灯していたランプ類が自動で消灯します。
- 再度ランプを点灯する場合は、エンジンスイッチを“ON”にするか、再度 ⑤ の位置にします。

### ■ ランプ消し忘れ警告ブザー

エンジンスイッチが“ACC”または“OFF”の状態、ヘッドランプ・尾灯を点灯して運転席ドアを開けると、ランプ類の消し忘れを警告するブザーが鳴ります。

★：グレード、オプションなどにより、装備の有無があります。

 知識

## ■ 節電機能

車両のバッテリーあがりを防止するため、エンジンスイッチが“ACC”または“OFF”の状態、ヘッドランプまたは尾灯が点灯している場合、節電機能が働き約 10 分後にすべてのランプが自動消灯します。

自動消灯したあと、次のいずれかの操作を行うと、節電状態は解除され、ランプ類が点灯します。

- エンジンスイッチを“ON”にしたとき
- ランプスイッチを操作したとき（ただし、約 10 分後に再度自動で消灯します）
- いずれかのドアを開閉したとき（ただし、約 10 分後に再度自動で消灯します）

 注意

## ■ バッテリーあがりを防止するために

エンジンを停止した状態でランプ類を長時間点灯しないでください。また、お車から離れるときは、必ずランプ類を消灯してください。

## ハイビームアシスト★

ハイビームアシストは、フロントウィンドウガラス上部に設置されたステレオカメラにより対向車または先行車のランプや街灯などの明るさを判定し、自動的にハイビームとロービームを切り替えます。

### 警告

#### ■安全にお使いいただくために

ハイビームアシストを過信しないでください。ハイビームアシストは運転者の視界確保を補助、支援することを目的としていますが、状況によってはハイビームとロービームが切り替わらない場合があります。運転者は常に自らの責任で周囲の状況を把握し、安全運転を心がけ、必要に応じて手動でハイビームとロービームを切り替えてください。

### 注意

#### ■ハイビームアシストを正しく作動させるために

- 荷物を積み過ぎないでください。
- 車両を改造しないでください。

### ハイビームアシストの使い方

次の条件をすべて満たしているとき、ハイビームアシストが作動し、ハイビームアシスト作動灯が点灯します。

- エンジンスイッチが“ON”のとき
- ランプスイッチが**AUTO**で、ロービームが点灯しているとき  
周囲が明るいときは、ヘッドランプが点灯しないことがあります。

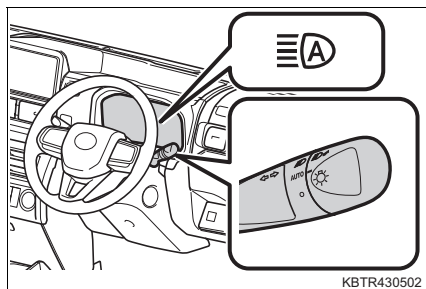

★：グレード、オプションなどにより、装備の有無があります。

## ハイビームとロービームの自動切り替え条件

次の条件をすべて満たすと、ハイビームが点灯します。

- 車速が約 30km/h 以上
- 車両前方が暗い
- 対向車または先行車が存在しない、またはランプを点灯していない
- 前方の街灯が暗い

次の条件のいずれかのときはロービームが点灯します。

- 車速が約 20km/h 以下
- 車両前方が明るい
- 対向車または先行車がランプを点灯している
- 前方の街灯が明るい

## 手動切り替えのしかた

### ■ ロービームへの切り替え

ランプスイッチを  にする

ハイビームアシスト作動灯が消灯します。

ハイビームアシストに戻すには、ランプスイッチを **AUTO** に戻します

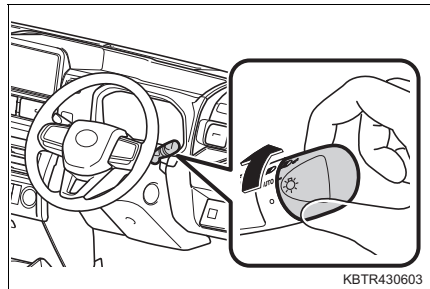



### ■ ハイビームへの切り替え

レバーを前方へ押す

ハイビームアシスト作動灯が消灯し、ハイビーム表示灯が点灯します。

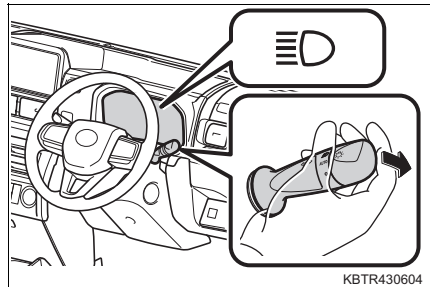
ハイビームアシストに戻すには、レバーをもとの位置に戻します。



 知識

## ■ハイビームアシストについて

- 次の状況では、ハイビームが自動でロービームに切り替わらない場合があります。
  - ・ 見通しの悪いカーブで対向車と突然すれ違ったとき
  - ・ 他車が前方を横切ったとき
  - ・ 連続するカーブや中央分離帯、街路樹などで対向車や先行車が見え隠れするとき
  - ・ 前方車両が離れた車線から接近してきたとき
  - ・ 対向車または先行車のランプが無灯火のときや、ランプに汚れや変色があったり光軸がずれているとき
- 前方車両のフォグランプにより、ハイビームがロービームに切り替わる場合があります
- 街灯や信号・広告などの照明、または標識・看板などの反射物によりハイビームがロービームに切り替わる場合や、ロービームが継続する場合があります。
- 次の原因により、ハイビームとロービームの切り替えのタイミングが変化する場合があります。
  - ・ 対向車または先行車のランプの明るさ
  - ・ 対向車または先行車の動きや向き
  - ・ 対向車または先行車のランプが片側のみ点灯しているとき
  - ・ 対向車または先行車が二輪車のとき
  - ・ 道路の状態（勾配やカーブ、路面状況など）
  - ・ 乗車人数や荷物の量
- ハイビームアシストは車両前方にあるランプの明るさなどで周囲の状況を認識します。従って、ハイビームとロービームが運転者の感覚に合わず切り替わる場合があります。
- 自転車などの軽車両は検知しない場合があります。
- 次の状況では、周囲の明るさが正確に検知されず、ハイビームが歩行者や対向車または先行車の迷惑になる場合や、ロービームが継続する場合があります。このような場合は、手動でハイビームとロービームを切り替えてください。
  - ・ 悪天候時（豪雨、吹雪、濃霧など）
  - ・ フロントウインドウガラスの曇りや汚れ、雨粒、シールなどでステレオカメラ前方が覆われているとき
  - ・ フロントウインドウガラスに傷、ひびなどが生じたとき
  - ・ ステレオカメラの温度が高いとき
  - ・ ステレオカメラが変形しているときや汚れているとき
  - ・ 周囲にヘッドランプや尾灯などに似た光があるとき



 知識

- 対向車や先行車のランプが無灯火のときや、ランプに汚れや変色があったり光軸がずれているとき
- 水しぶき、雪などの巻上げがあったとき
- 排気ガス、水蒸気、砂、煙、土ぼこりなど視界が十分でないとき
- 急激な明るさの変化が連続するとき
- 起伏や段差が多い道路を走行しているとき
- カーブ、うねった道路、坂道のとき
- 車両前方に標識やミラーのように光を強く反射するものがあるとき
- コンテナなど、先行車両の後部が光を強く反射するとき
- ヘッドランプの破損や汚れなどで、対象物を正しく照射できず、認識しづらいとき
- パンクやけん引などにより車両が傾いているとき
- ハイビームとロービームを頻繁に切り替えているとき
- ハイビームの使用に問題がある、または他の運転者や付近の歩行者の迷惑になると思われるとき
- 薄暗い早朝や夕暮れなどの暗さが不十分なとき
- 著しくぬれた路面か圧雪路など、光を強く反射する路面のとき

**■ハイビームアシスト警告灯が点灯したとき**

システムに異常があるおそれがあります。SUBARU 販売店で点検を受けてください。

## ADB (アダプティブドライビングビーム)★

ADBは、フロントウィンドウガラス上部に設置されたステレオカメラにより対向車または先行車のランプや街灯などの明るさを判定し、ヘッドランプの配光を制御します。

- 対向車または先行車の周辺を遮光したハイビームを点灯します。(遮光ハイビーム)

対向車または先行車へのまぶしさを緩和しつつ、前方視界の確保を補助します。

- ① ハイビームで照らす範囲
- ② ロービームで照らす範囲

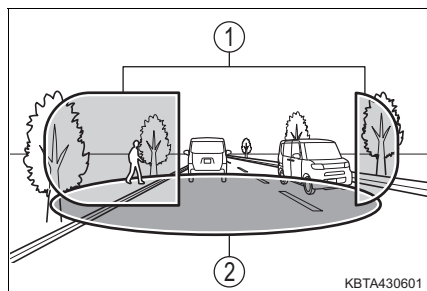

### ⚠ 警告

#### ■ 安全にお使いいただくために

ADBを過信しないでください。運転者は常に自らの責任で周囲の状況を把握し、安全運転を心がけ、必要に応じて手動でハイビームとロービームを切り替えてください。

### ⚠ 注意

#### ■ ADBを正しく作動させるために

- 荷物を積み過ぎないでください。
- 車両を改造しないでください。

## ADBの使い方

次の条件をすべて満たしているとき、ADB が作動し、ADB 作動灯が点灯します。

- エンジンスイッチが“ON”のとき
- ランプスイッチが **AUTO** で、ロービームが点灯しているとき  
周囲が明るいときは、ヘッドランプが点灯しないことがあります。

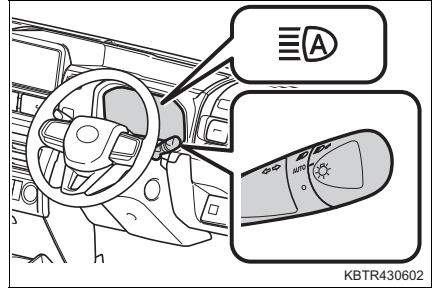

KBTR430602

## ヘッドランプ照射範囲の自動切り替え条件

次の条件をすべて満たすと、ハイビームが点灯します。

- 車速が約 30km/h 以上
- 車両前方が暗い
- 対向車または先行車が存在しない、またはランプを点灯していない
- 前方の街灯が暗い

次の条件をすべて満たすと、対向車または先行車の位置に応じて遮光ハイビームに切り替わります。

- 車速が約 30km/h 以上
- 前方にランプを点灯した車両がある
- 車両前方が暗い

次の条件のいずれかのときはロービームに切り替わります。

- 車速が約 20km/h 以下
- 車両前方が明るい
- 対向車または先行車の台数が多い
- 前方の街灯が明るい

## 手動切り替えのしかた

### ■ ロービームへの切り替え

ランプスイッチを  にする

ADB 作動灯が消灯します。

ADBに戻すには、ランプスイッチを **AUTO** に戻します

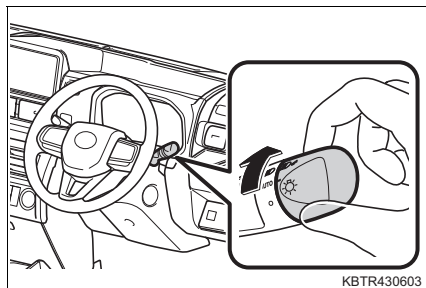

### ■ ハイビームへの切り替え

レバーを前方へ押す

ADB 作動灯が消灯し、ハイビーム表示灯が点灯します。

ADBに戻すには、レバーをもとの位置に戻します。

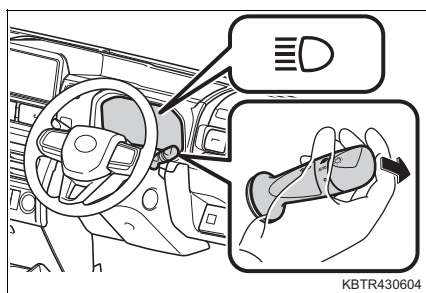

## サイドビューランプ

ADB 作動灯点灯時に次のいずれかの条件を満たしたとき、夜間走行時の交差点や駐車時に優れた視認性を確保するため、ロービームが追加点灯し車両進行方向を照射します。

ただし、車速約35km/h以上の場合は、サイドビューランプは点灯しません。

- ハンドルを操作したとき（操作した方向のサイドビューランプが点灯）
  - 次のいずれかのとき消灯します。
    - ・ ロービームを消灯したとき
    - ・ ランプスイッチを **AUTO** 以外にしたとき
    - ・ ハンドルをまっすぐに戻したとき
- 方向指示レバーを操作したとき（操作した方向のサイドビューランプが点灯）
  - 次のいずれかのとき消灯します。
    - ・ ロービームを消灯したとき
    - ・ ランプスイッチを **AUTO** 以外にしたとき
    - ・ 方向指示レバーをもとに戻したとき

- シフトレバーが R のとき（左右両側のサイドビューランプが点灯）  
次のいずれかのとき消灯します。
  - ・ロービームを消灯したとき
  - ・ランプスイッチを **AUTO** 以外にしたとき
  - ・シフトレバーを R 以外にして、前進で車速が約 5km/h 以上になったとき

## 知識

### ■ ADB について

- 次の状況では、ハイビームが自動で遮光ハイビームに切り替わらない場合があります。
  - ・見通しの悪いカーブで対向車と突然すれ違ったとき
  - ・他車が前方を横切ったとき
  - ・連続するカーブや中央分離帯、街路樹などで対向車や先行車が見え隠れするとき
  - ・前方車両が離れた車線から接近してきたとき
  - ・対向車または先行車のランプが無灯火のときや、ランプに汚れや変色があったり光軸がずれているとき
- 前方車両のフォグランプにより、ハイビームが遮光ハイビームに切り替わる場合があります。
- 街灯や信号・広告などの照明、または標識・看板などの反射物によりハイビームが遮光ハイビームに切り替わる場合や、切り替わらない場合、または遮光範囲が変化する場合があります。
- 次の原因により、遮光範囲の追従速度や、ロービームへの切り替えのタイミングが変化する場合があります。
  - ・対向車または先行車のランプの明るさ
  - ・対向車または先行車のランプが無灯火のときや、ランプに汚れや変色があったり光軸がずれているとき
  - ・対向車または先行車の動きや向き
  - ・対向車または先行車のランプが片側のみ点灯しているとき
  - ・対向車または先行車が二輪車のとき
  - ・道路の状態（勾配やカーブ、路面状況など）
  - ・乗車人数や荷物の量
- ヘッドランプの配光制御が運転者の感覚に合わない場合があります。
- 自転車などの軽車両は検知しない場合があります。
- 遮光ハイビームに切り替わってもハイビーム表示灯は点灯したままです。

## 知識

- 次の状況では、周囲の明るさが正確に検知されず、ハイビームが歩行者や対向車または先行車の迷惑になる場合や、ロービームが継続する場合があります。このような場合は、手動でハイビームとロービームを切り替えてください。
  - ・ 悪天候時（豪雨、吹雪、濃霧、砂嵐など）
  - ・ フロントウインドウガラスの曇りや汚れ、雨粒、シールなどでステレオカメラ前方が覆われているとき
  - ・ フロントウインドウガラスに傷、ひびなどが生じたとき
  - ・ ステレオカメラの温度が高いとき
  - ・ ステレオカメラが変形しているときや汚れているとき
  - ・ 周囲にヘッドランプや尾灯などに似た光があるとき
  - ・ 対向車や先行車のランプが無灯火のときや、ランプに汚れや変色があったり光軸がずれているとき
  - ・ 水しぶき、雪などの巻上げがあったとき
  - ・ 排気ガス、水蒸気、砂、煙、土ぼこりなど視界が十分でないとき
  - ・ 急激な明るさの変化が連続するとき
  - ・ 起伏や段差が多い道路を走行しているとき
  - ・ カーブ、うねった道路、坂道のとき
  - ・ 車両前方に標識やミラーのように光を強く反射するものがあるとき
  - ・ コンテナなど、先行車両の後部が光を強く反射するとき
  - ・ ヘッドランプの破損や汚れなどで、対象物を正しく照射できず、認識しづらいとき
  - ・ バンクやけん引などにより車両が傾いているとき
  - ・ ハイビームとロービームを頻繁に切り替えているとき
  - ・ ハイビームの使用に問題がある、または他の運転者や付近の歩行者の迷惑になると思われるとき
  - ・ 薄暗い早朝や夕暮れなどの暗さが不十分なとき
  - ・ 著しくぬれた路面か圧雪路など、光を強く反射する路面のとき

### ■ ADB 警告灯が点灯したとき

システムに異常があるおそれがあります。SUBARU 販売店で点検を受けてください。

### ■ サイドビューランプ

サイドビューランプは、点灯したまま約 5 分経過すると、自動的に消灯します。

消灯後再度、方向指示レバー、ハンドル操作を行うか、シフトレバーを R にすると点灯します。

停車時に自動的に消灯した場合は、車速約 3km/h で走行すると点灯します。

## フォグランブスイッチ★

雨や霧などの悪天候下での視界を確保します。

次のようにフロントフォグランブスイッチを操作すると、フロントフォグランブが点灯・消灯します。

- ① ○ : 消灯する
- ② 卍 : 点灯する

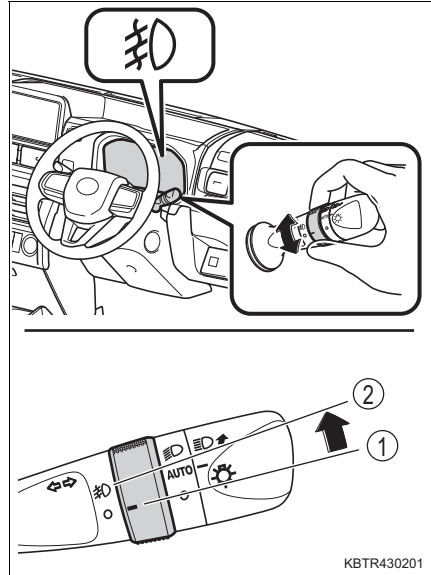

### 知識

#### ■ 点灯条件

ヘッドランプまたは車幅灯が点灯しているときに使用できます。

★ : グレード、オプションなどにより、装備の有無があります。

## ワイパー & ウォッシャー

### 操作のしかた

次のように  レバーを操作すると、ワイパーまたはウォッシャーが作動します。

 を選択しているとき、車速に応じて間欠作動の時間が変わります。

① ○ : 停止

②  : 間欠作動

車速が高くなると、作動頻度が増えます。

③ ▼ : 低速作動

④ ▼▼ : 高速作動

⑤ ▲ : 一時作動

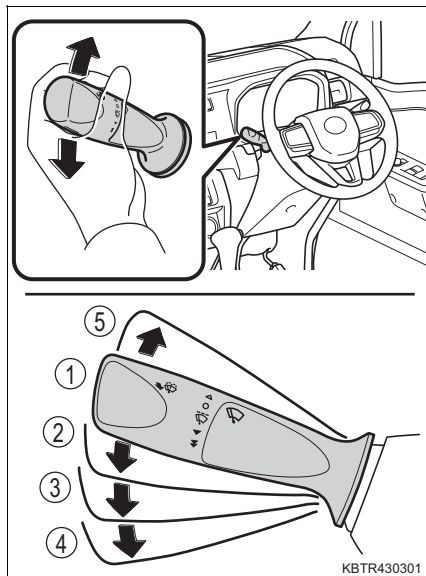

⑥  : ウォッシャー液を出す

レバーを手前に引くとワイパーと連動してウォッシャーが作動します。

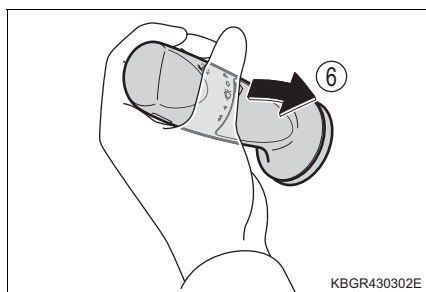



 知識

## ■ 作動条件

エンジンスイッチが“ON”のとき

## ■ ウォッシャー液が出ないとき

ウォッシャー液量が不足していないのにウォッシャー液が出ないときは、ノズルのつまりを点検してください。

## ■ カスタマイズ機能

車速感応機能の設定を変更することができます。

(カスタマイズ機能一覧：→ P. 384)

(マルチインフォメーションディスプレイの設定画面から変更可能：→ P. 59)

 警告

## ■ ウォッシャー使用時の警告

寒冷時はフロントウィンドウガラスが温まるまでウォッシャー液を使用しないでください。ウォッシャー液がフロントウィンドウガラスに凍り付き、視界不良を起こして思わぬ事故につながり、重大な傷害におよぶか、最悪の場合死亡につながるおそれがあります。

 注意

## ■ フロントウィンドウガラスが乾いているとき

ワイパーを使わないでください。

ガラスを傷付けるおそれがあります。

## ■ ウォッシャー液が出ないとき

ウォッシャースイッチを操作し続けしないでください。

ポンプが故障するおそれがあります。

## ■ ノズルがつまったとき

ノズルがつまったときは SUBARU 販売店へご連絡ください。

ピンなどで取り除かないでください。

ノズルが損傷するおそれがあります。

## ■ バッテリーあがりを防止するために

エンジンを停止した状態でワイパーを長時間作動させないでください。

## フューエルリッド（燃料給油口）の開け方

### 給油する前に

- ドアとドアガラスを閉めて、エンジンスイッチを“OFF”にしてください。
- 燃料の種類を確認してください。
- メーター内にフューエルリッド（燃料給油口）の車両取り付け方向を示しています。

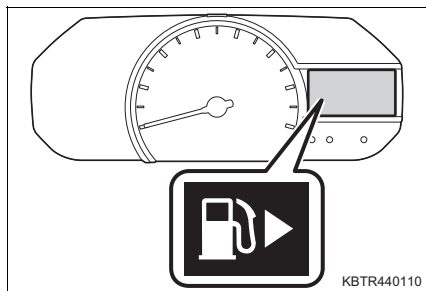

### 知識

#### ■ 燃料の種類

無鉛レギュラーガソリンまたは無鉛プレミアムガソリン

### 警告

#### ■ 給油するときは

次のことを必ずお守りください。

お守りいただかないと火災を引き起こすなど、重大な傷害におよぶか、最悪の場合死亡につながるおそれがあります。

- 給油前にボディなどの金属部分に触れて体の静電気を除去してください。除去したあとは給油が完了するまで、車内に戻ったり、他の人やものに触れないでください。また、フューエルリッド（燃料給油口）に静電気を除去していない人を近付けしないでください。

静電気を帯電した人がフューエルリッド（燃料給油口）に近付くと、放電による火花で燃料に引火するおそれがあります。

- キャップはつまみ部分を持ち、ゆっくりと開けてください。また、キャップをゆるめたときに、“シュー”という音がする場合は、その音が止まるまでキャップを保持してください。

すぐに開けると、気温が高いときなどに、フューエルリッド（燃料給油口）から燃料が吹き出るおそれがあります。

- 気化した燃料を吸わないようにしてください。

燃料の成分には、有害物質を含んでいるものもあります。

**警告**

- 喫煙しないでください。
- 携帯電話などを使用しないでください。
- 吹きこぼれを防ぐため次の点に注意してください。
  - ・ フューエルリッド（燃料給油口）にノズルを確実に挿入する
  - ・ 継ぎ足し給油をしない
- 正常に給油できない場合は、スタンドの係員を呼んで指示に従ってください。

**注意****給油するとき**

指定のガソリンを使用してください。

指定以外のガソリンや他の燃料（粗悪ガソリン・軽油・灯油・アルコール含有燃料）を使用したり、燃料をこぼしたりしないでください。

次のような状態になるおそれがあります。

- エンジンの始動性が悪くなる
- エンジンからの異音や振動など（ノッキング）が発生する
- エンジンの出力が低下する
- 排気制御システムが正常に機能しない
- 燃料系部品が損傷する
- 塗装が損傷する

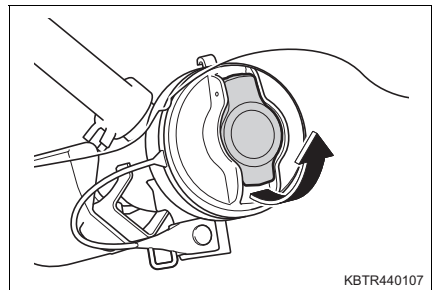
**フューエルリッド（燃料給油口）の開け方****1 カバーを開ける**

KBTR440107

- 2 キーを差し込み左に 90° 回す

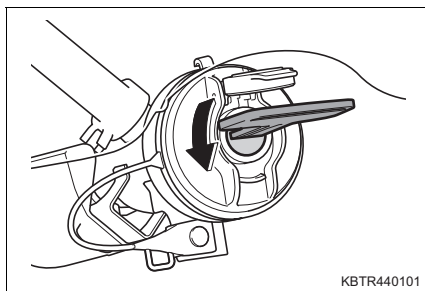

- 3 キーを抜いてキャップをゆっくり回して開ける

テザーと一緒に回らないように注意してください。

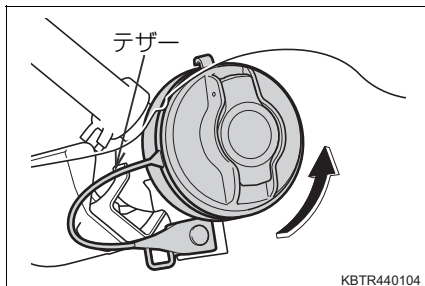

- 4 キャップをハンガーにかける

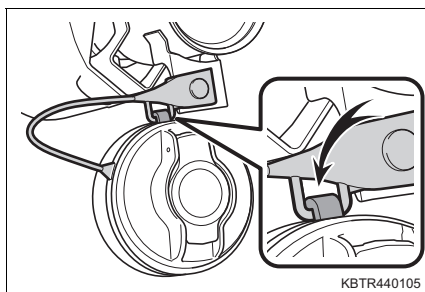

**⚠ 注意**

■ **キャップを回すとき**

キャップの周辺に泥や氷が付着していると、テザーとキャップが一緒に回って破損するおそれがあります。

**フューエルリッド（燃料給油口）の閉め方**

- 1 キャップを“カチッ”と音がするまで回して閉める

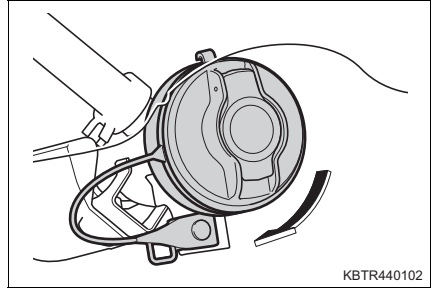

- 2 カバーを開ける

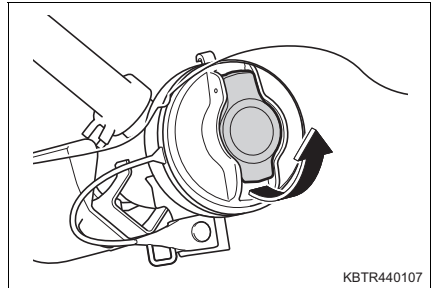

- 3 キーを差し込み右に 90° 回して施錠する

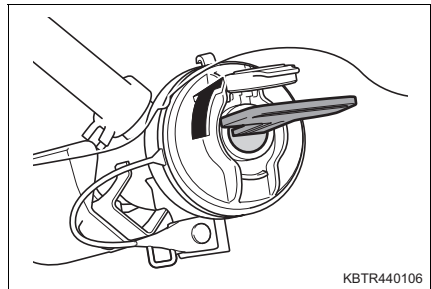
**警告****■ キャップが正常に閉まらないとき**

必ず SUBARU 販売店へご連絡ください。

正常に閉まらないキャップをそのまま使用したり、純正品以外のキャップを使用すると、火災などを引き起こし、重大な傷害におよぶか、最悪の場合死亡につながるおそれがあります。

## スマートアシスト

スマートアシストは、次の機能によって運転者を補助し、安全で快適なドライブを支援します。

- ◆ 衝突警報機能（対車両・対歩行者）

---

→ P. 173
- ◆ 衝突回避支援ブレーキ機能（対車両・対歩行者）

---

→ P. 173
- ◆ ブレーキ制御付誤発進抑制機能（前方・後方）

---

→ P. 184
- ◆ 車線逸脱警報機能

---

→ P. 194
- ◆ 車線逸脱抑制制御機能

---

→ P. 194
- ◆ 路側逸脱警報機能

---

→ P. 194
- ◆ ふらつき警報

---

→ P. 201
- ◆ 先行車発進お知らせ機能

---

→ P. 204
- ◆ 標識認識機能（進入禁止／最高速度★／一時停止）

---

→ P. 206
- ◆ ハイビームアシスト★

---

→ P. 146
- ◆ ADB★

---

→ P. 150

★：グレード、オプションなどにより、装備の有無があります。

 **警告****■ スマートアシストについて**

- スマートアシストは運転者の安全運転を前提としたシステムであり、事故被害や運転負荷の軽減に寄与することを目的としています。スマートアシストは認識性能・制御性能に限界があります。システムを過信せず、運転者は常に自らの責任で周囲の状況を把握し、安全運転を心がけてください。
- 次の状況ではシステムは正しく作動しません。スマートアシストの機能を停止してください。(→ P. 166)
  - ・ タイヤの空気圧が適正でないとき
  - ・ スペアタイヤやタイヤチェーンを装着しているとき
  - ・ 摩耗したタイヤ、摩耗差の激しいタイヤを装着しているとき
  - ・ メーカー指定のサイズ以外のタイヤを装着しているとき
  - ・ サスペンションを改造したとき
  - ・ ステレオカメラの視界を妨げるようなものを車両に取り付けたとき
  - ・ ヘッドランプの汚れなどで、対象物を正しく照射できず、認識しづらいとき
  - ・ ヘッドランプの光軸がずれているとき
  - ・ ヘッドランプなどのランプ類を改造したとき
  - ・ 荷物の積載などにより、極端に車両が傾いているとき
  - ・ 車両を改造・架装したとき
  - ・ けん引されるとき
  - ・ キャリアカーに積載するとき
  - ・ シャシーダイナモメーターやフリーローラーなどを使用するとき
  - ・ リフトアップし、エンジンをかけタイヤを空転させたいとき
  - ・ 垂れ幕や旗、垂れ下がった枝、ビニールカーテン、草むらや茂みなどに触れながら通過するとき
  - ・ サーキットなどでスポーツ走行するとき
  - ・ 脱輪したときやぬかるみから脱出するとき
  - ・ 冠水した道を走行するとき
  - ・ 事故や故障で自車の走行が不安定なとき
  - ・ ブレーキ警告灯が点灯しているとき

## 車両データの記録について

スマートアシストには、車両の制御や操作に関するデータなどを記録するコンピューターが装備されており、主に次のようなデータを記録します。

- アクセルペダルおよびブレーキペダルの操作状況
- ハンドルおよびシフトレバーの操作状況
- 車速などの車両情報
- スマートアシストの各機能の作動状況
- 先行車や障害物との距離、相対速度などの情報
- ステレオカメラの画像情報（2次ブレーキ作動時のみ）

なお、会話などの音声や車内の映像は記録しません。

### ■ データの取り扱いについて

SUBARU および SUBARU が委託した第三者は、コンピューターに記録されたデータを車両の故障診断・研究開発・品質の向上を目的に取得・利用することがあります。

なお、次の場合を除き、SUBARU および SUBARU が委託した第三者は、取得したデータを第三者へ開示または提供することはありません。

- お車の使用者の同意（リース車は借主の同意）がある場合
- 警察・裁判所・政府機関などの法的強制力のある要請に基づく場合
- SUBARU が訴訟で使用する場合
- 統計的な処理を行う目的で、使用者や車両が特定されないように加工したデータを研究機関などに提供する場合

【ここでいう SUBARU は、株式会社 SUBARU を意味しています。】

記録した画像情報は特別な装置を使用して消去することが可能です。

また、画像情報を記録する機能を停止することも可能です。詳しくは、SUBARU 販売店にご相談ください。



## ステレオカメラ

ステレオカメラは、次の機能に必要な情報を認識します。

- 衝突警報機能（対車両・対歩行者）
- 衝突回避支援ブレーキ機能（対車両・対歩行者）
- ブレーキ制御付誤発進抑制機能（前方）
- 車線逸脱警報機能
- 車線逸脱抑制制御機能
- 路側逸脱警報機能
- ふらつき警報
- 先行車発進お知らせ機能
- 標識認識機能（進入禁止／最高速度★／一時停止）
- ハイビームアシスト★
- ADB★

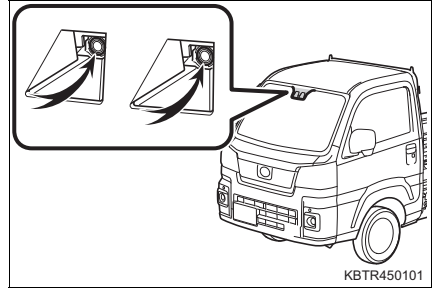

## ソナー

ソナーは、ブレーキ制御付誤発進抑制機能（前方・後方）に必要な情報を認識します。

▶ フロントソナー

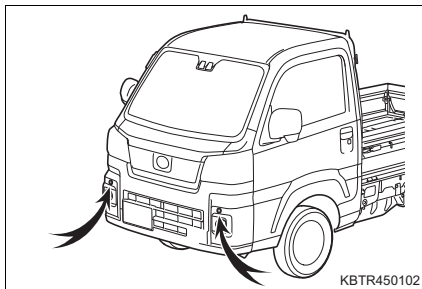

▶ リヤソナー

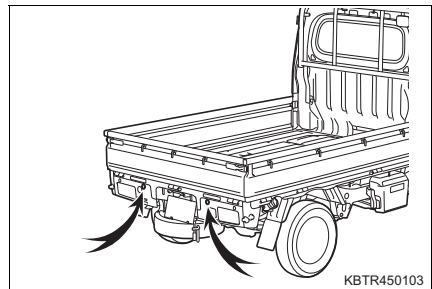

★：グレード、オプションなどにより、装備の有無があります。

## スマートアシストの機能を停止するには

スマートアシスト OFF スイッチを押すことにより、スマートアシストの機能を停止することができます。

また、マルチインフォメーションディスプレイの設定を変更することにより、スマートアシストの一部の機能を停止することができます。

(→ P. 59)

### ■ 衝突警報機能・衝突回避支援ブレーキ機能・ブレーキ制御付誤発進抑制機能（前方・後方）・先行車発進お知らせ機能・標識認識機能（進入禁止／最高速度★／一時停止）を停止するとき

停車時にスマートアシスト OFF スイッチを2秒以上長押しする

“ピピッ”とブザーが鳴り、スマートアシスト OFF 表示灯が点灯します。

再度2秒以上長押しすると、“ピピッ”とブザーが鳴りスマートアシスト OFF 表示灯が消灯し、作動可能状態に戻ります。

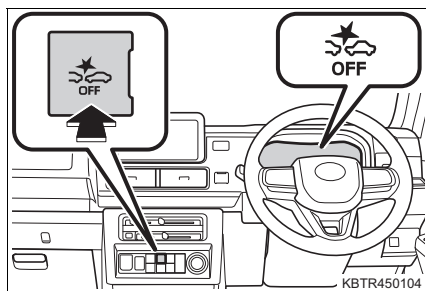

### ■ 車線逸脱警報機能・車線逸脱抑制制御機能・路側逸脱警報機能・ふらつき警報を停止するとき

スマートアシスト OFF スイッチを押す

“ピピッ”とブザーが鳴り、車線逸脱警報 OFF 表示灯が点灯します。

再度押しと、“ピピッ”とブザーが鳴り車線逸脱警報 OFF 表示灯が消灯し、作動可能状態に戻ります。

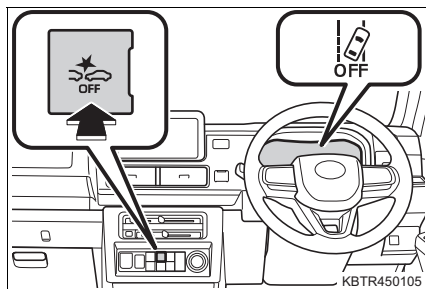

★：グレード、オプションなどにより、装備の有無があります。

 知識**■ステレオカメラについて**

- ステレオカメラは人の目と似た特性を持っています。そのため、運転者にとって前方が見えにくい状況では、ステレオカメラも同様に前方車両や歩行者、障害物、車線を認識しづらくなります。
- ステレオカメラによる前方車両や歩行者、障害物、車線の認識は視野範囲内に限られています。また、視野範囲に対象物が入ってから制御・警報の対象となるまでは数秒間かかります。

**■スマートアシストが作動しない場合**

次のいずれかの場合、スマートアシストの機能は作動しません。

- エンジン始動直後
- スマートアシスト OFF スイッチでシステムを停止しているとき
- スマートアシスト OFF 表示灯が点灯または点滅しているとき
- 「スマアシ故障」が表示されているとき（システム異常）
- 「スマアシ停止」が表示されているとき※（機能停止）

※「スマアシ停止」が表示されていても、一部の機能は作動します。詳しくは各機能の説明をお読みください。

**■スマートアシストの機能停止について**

次のようなときは、状況によってはスマートアシストの認識性能が下がる場合や一時停止状態になる場合があります。（→ P. 351）

状況が改善されれば再度機能は作動します。

- 悪天候時（豪雨、吹雪、濃霧など）
- お車を炎天下で放置したあとなど、ステレオカメラの温度が極端に高くなった場合
- エンジン始動直後
- 前方から強い光（太陽光などによる逆光や対向車のヘッドランプの光など）を受けたとき
- 街灯などがなく、真っ暗で周囲に建物や車両などが無い場合
- ステレオカメラ、ソナー部に雪や汚れ、霜などが付着して覆っているとき
- 重い荷物を積んでいるとき
- 水しぶき、雪などの巻き上げがあったとき
- 排気ガス、水蒸気、砂、煙、土ぼこりなど視界が十分でないとき

機能によって認識性能の低下する条件が異なります。詳しくは各機能の説明をお読みください。

## 知識

### ■スマートアシストの自動復帰について

スマートアシスト OFF スイッチを押して次の機能を停止した場合でも、一度エンジンスイッチを“OFF”にしてから“ON”にすることによって、自動的に作動可能状態に戻ります。







- 衝突警報機能（対車両・対歩行者）
- 衝突回避支援ブレーキ機能（対車両・対歩行者）
- ブレーキ制御付誤発進抑制機能（前方・後方）
- 先行車発進お知らせ機能
- 標識認識機能（進入禁止／最高速度★／一時停止）

### ■車線逸脱警報機能・路側逸脱警報機能・車線逸脱抑制制御機能・ふらつき警報について

車線逸脱警報機能・路側逸脱警報機能・車線逸脱抑制制御機能・ふらつき警報の作動可能状態または停止状態は、エンジンを再始動しても維持されます。

### ■スマートアシストの作動状態について

ブザーとメーター、ディスプレイの表示でスマートアシストの作動状態をお知らせします。



ブザー	メーター	ディスプレイ	作動状態
“ピピピピピ ピッ”	—	 (点滅)	衝突警報機能が作動
“ピピピピピ”と 鳴り続ける		 (点滅)	衝突回避支援ブレーキ機能の1次ブレーキ、または2次ブレーキが作動
“ピピピッ”と鳴り 続ける	—	 (点滅)	衝突回避支援ブレーキ機能の2次ブレーキが作動したあと、車両が停止 運転者の操作でブザーとディスプレイの表示が終了します。
“ピピピピピ ピッ”	—	 (点滅)	ブレーキ制御付誤発進抑制機能（前方）の警報が作動
“ピピピピピ”と 鳴り続ける		 (点滅)	ブレーキ制御付誤発進抑制機能（前方）の警報が作動するとともにエンジン出力を抑制

★：グレード、オプションなどにより、装備の有無があります。

 知識

ブザー	メーター	ディスプレイ	作動状態
“ピピピピピ”と 鳴り続ける		 (点滅)	ブレーキ制御付誤発進抑制機能 (前方) のブレーキ制御が作動
“ピピピピピッ”	—	 (点滅)	ブレーキ制御付誤発進抑制機能 (後方) の警報が作動
“ピピピピピ”と 鳴り続ける		 (点滅)	ブレーキ制御付誤発進抑制機能 (後方) の警報が作動するとともに エンジン出力を抑制
“ピピピピピ”と 鳴り続ける		 (点滅)	ブレーキ制御付誤発進抑制機能 (後方) のブレーキ制御が作動
“ピピピピピッ ピピピッ”	 (点滅)	—	車線逸脱警報・路側逸脱警報が作 動
—	 (点灯)	—	車線逸脱抑制制御機能が作動
“ピピピピピッ”	  (点灯)	—	手放し運転をしているとき、システム が判断しているとき、車線逸脱抑 制制御機能が約 3 分の間に 2 回 以上作動し、手放し注意が行われ た
“ピピピピピ”と 鳴り続ける	  (点灯)	—	手放し注意が行われている状態か ら、さらに車線逸脱抑制制御機能 が作動し、手放し運転警告が行わ れた
“ピピッピピッ”	 (点灯)	—	ふらつき警報が作動
“ピピピッ”	—	 (点滅)	先行車発進お知らせ機能が作動

## □ 知識

ブザー	メーター	ディスプレイ	作動状態
—	 (緑色)	—	ハイビームアシスト★が作動
—	 (緑色)	—	ADB★が作動
— ※1	※2 	—	標識認識機能が作動

※1 標識認識機能（進入禁止）が作動したとき、ブザーが鳴るようにすることができません。（→ P. 60）

※2 認識する道路標識により、表示が変わります。（→ P. 206）

## ▲ 警告

### ■ ステレオカメラの故障や誤作動を防ぐために

次のことをお守りください。

お守りいただかないと、ステレオカメラが正常に作動せず、思わぬ事故につながり、重大な傷害におよぶか、最悪の場合死亡につながるおそれがあります。

- ステレオカメラ前面のフロントウィンドウガラスは常にきれいにしてください。
  - ・フロントウィンドウガラス外側に汚れ・油膜・水滴・雪などが付着した場合は、取り除いてください。
  - ・フロントウィンドウガラスにガラスコーティング剤などを使用しないでください。ステレオカメラ前面に水滴などが付着した場合は、ワイパーでふき取ってください。
  - ・フロントウィンドウガラス内側のステレオカメラ取り付け部が汚れた場合は、SUBARU 販売店にご相談ください。
- フロントウィンドウガラスのステレオカメラ前面に、ステッカー（透明なものを含む）などを貼らないでください。やむを得ず取り付けなければならない（車検ステッカーなど）ときは、ステレオカメラの前面に重ならないようにしてください。
- フロントウィンドウガラスが曇った場合は曇りを取ってください。（→ P. 259）

★：グレード、オプションなどにより、装備の有無があります。

**警告**

- フロントウインドゥガラスのステレオカメラ前部の水滴をワイパーが正しくふき取れないときは、ワイパーゴムまたはワイパーブレードを交換してください。(→ P. 302)
  - ・ワイパーブレードの交換が必要な場合は、SUBARU 販売店にご相談ください。
- フロントウインドゥガラスにフィルムを貼らないでください。
- 事故などでステレオカメラ周辺が変形した場合は SUBARU 販売店にご相談ください。
- フロントウインドゥガラスに傷・ひびなどが生じた場合は、そのまま放置せずに交換してください。特にステレオカメラ前面のフロントガラスに傷、ひびなどの損傷や部分修正があると、システムが正しく作動しなくなることがあります。  
フロントウインドゥガラスの交換が必要な場合は、SUBARU 販売店にご相談ください。
- SUBARU 純正品以外のフロントウインドゥガラスに交換しないでください。
- ステレオカメラに液体をかけないでください。
- ステレオカメラのレンズを汚したり、傷を付けたりしないでください。レンズに汚れ、傷がある場合は、SUBARU 販売店にご相談ください。
- ステレオカメラに強い衝撃を加えないでください。
- ステレオカメラ取り付け位置や向きを変更したり、取り外したりしないでください。
- ステレオカメラを分解しないでください。
- ステレオカメラ付近に電子機器やアンテナなど、強い電波を発信する機器を取り付けしないでください。
- インナーミラーなどのステレオカメラ周辺部品や天井を改造しないでください。
- インストルメントパネル上部にものを置かないでください。フロントウインドゥガラスに反射してシステムが正しく作動しなくなる場合があります。
- インストルメントパネル上面をケミカル剤などで光沢を持たせた場合、フロントウインドゥガラスへの映り込みにより、ステレオカメラが安定した認識ができずシステムが正常に作動しない場合があります。
- フロントグリル・フロントバンパーなどに、ステレオカメラの視界をさえぎる可能性のあるアクセサリーを取り付けしないでください。
- ルーフ上に全長の長い荷物（サーフボード、カヌー、スキー板など）を積むときは、ステレオカメラの視界をさえぎらないようにしてください。
- SUBARU 純正品以外のインナーミラー（ワイドタイプミラーなど）、サンバイザーを装着しないでください。

**警告****■ ソナーの故障や誤作動を防ぐために**

次のことをお守りください。

お守りいただかないと、ソナーが正常に作動せず、思わぬ事故につながり、重大な傷害におよぶか、最悪の場合死亡につながるおそれがあります。

- ソナーは常にきれいにしてください。
  - ・雨、雪、氷、汚れなどがソナーに付着した場合は、取り除いてください。
  - ・お手入れする際は、ソナーを傷付けないよう、やわらかい布を使ってください。
- ソナーにウォッシャー液やオイルが付着した場合は、ただちにふき取ってください。
- ソナーにワックスや撥水剤などをぬらないでください。
- 高圧洗車機を使用して洗車するときは、ソナー部に直接水を当てないでください。
- スチームを使用した洗車機などで洗車するときは、スチームをソナー部に近付け過ぎないようにしてください。
- ソナー、およびその周辺部分に強い衝撃や力を加えないでください。強い衝撃を受けたときは、必ず SUBARU 販売店で点検を受けてください。
- ソナーを取り外したり、分解したりしないでください。
- ソナーの取り付け位置を変更したり、周辺構造物を改造したりしないでください。また、ソナーを塗装したりしないでください。
- ソナー、およびその周辺部分にアクセサリーを付けたり、ステッカー（透明なものを含む）などを貼ったりしないでください。
- バンパー部分に腰かけたり、寄りかかったりしないでください。
- バンパーを交換・修理する場合や、事故などでソナー周辺が変形した場合は、SUBARU 販売店にご相談ください。

**■ 汚れ検知機能について**

- ステレオカメラとソナーは汚れ検知機能を備えていますが、万全ではありません。

汚れを検知した場合は、スマートアシストの機能が自動的に停止します。



## 衝突警報機能（対車両・対歩行者）、衝突回避支援ブレーキ機能（対車両・対歩行者）

衝突警報機能、衝突回避支援ブレーキ機能は、ステレオカメラで前方車両※<sup>1</sup>、歩行者※<sup>2</sup>を認識して、衝突の危険性が高い場合に作動し、運転者への注意喚起とブレーキ制御を行い、衝突回避を支援、あるいは衝突被害の軽減に寄与します。

※<sup>1</sup> 二輪車、自転車を含む

※<sup>2</sup> 昼間、夜間対応

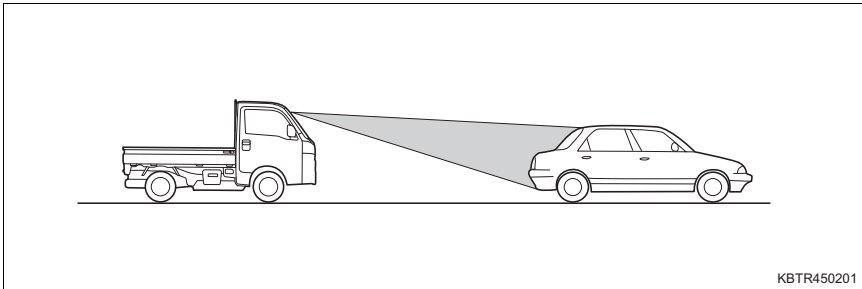

### ◆ 衝突警報機能（対車両・対歩行者）

衝突の可能性が高いとシステムが判断したとき、ブザーとディスプレイの表示（→ P. 168）で注意を促します。

状況によっては、壁、ガードレールなどの障害物に対しても衝突警報は作動します。

### ◆ 衝突回避支援ブレーキ機能（対車両・対歩行者）

衝突の可能性が高いとシステムが判断したとき、ブザーとメーター内の警告灯、およびディスプレイの表示（→ P. 168）で注意を促し、衝突の直前で緊急ブレーキが作動して、衝突回避を支援、あるいは衝突被害の軽減に寄与します。

### ◆ 被害軽減ブレーキアシスト

緊急ブレーキ作動中、ブレーキペダルを踏み込むと、踏んだ以上の制動力で減速をアシストします。

 **警告****■安全にお使いいただくために**

- 安全運転を行う責任は運転者にあります。常に周囲の状況を把握し、安全運転に努めてください。

衝突回避支援ブレーキ機能を日常のブレーキ操作の代わりには絶対に使用しないでください。衝突回避支援ブレーキ機能はあらゆる状況で衝突を回避または衝突の被害を軽減するものではありません。機能に頼ったり、安全を委ねる運転をしたりすると思わぬ事故につながり、重大な傷害におよぶか、最悪の場合死亡につながるおそれがあります。

- 衝突回避支援ブレーキ機能は、衝突回避を支援、あるいは衝突被害の軽減に寄与することを目的としています。衝突が避けられないと判断した段階で緊急ブレーキが作動し、衝突直前で強いブレーキをかけるように設定していますが、常に同じ性能を発揮できるものではありません。その効果は様々な条件により変わるため、システムを過信せず安全運転に努めてください。
  - ・衝突の可能性がなくても機能が作動するおそれがあるとき：→ P. 182
  - ・機能が正常に作動しないおそれがあるとき：→ P. 175, 182
- 安全のため、お客様ご自身で衝突回避支援ブレーキ機能の作動テストを行わないでください。止まりきれないことや作動しないことがあり、思わぬ事故につながるおそれがあります。

**■衝突警報機能、衝突回避支援ブレーキ機能について**

- 衝突回避支援ブレーキ機能は、ステレオカメラが認識した前方車両<sup>※</sup> や歩行者に作動します。電柱、壁などに対しても作動することがありますが、これらへの衝突を回避することを目的とはしていません。
- 緊急ブレーキが作動したとき、アクセル操作をしても、緊急ブレーキを継続します。ただし、アクセルを全開に踏み込むと衝突回避支援ブレーキを解除します。
- 運転者がブレーキペダルを踏んでいたり、ハンドルを操作していたりすると、その操作状態によっては運転者の回避操作として判断され、衝突警報や衝突回避支援ブレーキが作動しない場合があります。
- 衝突回避支援ブレーキ機能は、前方車両<sup>※</sup> との速度差が約 120km/h（対歩行者の場合は速度差が約 60km/h）を超える場合は作動しません。
- シートベルトを着用し、必ず同乗者にも着用させてください。シートベルトを正しく着用しないと、衝突回避支援ブレーキが作動したときに危険な場合があります。（→ P. 24）
- デフロック装着車はデフロック状態にした場合、衝突警報機能、衝突回避支援ブレーキ機能は作動しません。

<sup>※</sup> 二輪車、自転車を含む

 **警告****■ 衝突回避支援ブレーキについて**

緊急ブレーキ作動時は、強いブレーキがかかります。緊急ブレーキは車両が停止してから約 1.5 秒後に解除されるため、必要に応じて運転者自らブレーキをかけてください。

**■ 衝突警報機能、衝突回避支援ブレーキ機能が作動しないおそれのある状況**

次のような場合は、衝突警報機能が作動しなかったり、衝突回避支援ブレーキ機能が作動せず、止まりきれないことがあります。

- 前方車両<sup>※</sup> や歩行者との速度差、車間距離、接近の状態、横方向のすれ具合（自車の正面にいないなど）
- 車両の状態（積載量・乗員など）
- 路面の状態（勾配・滑りやすさ・形状・凹凸など）
- 前方の視界が悪いとき（豪雨、吹雪、濃霧、土ぼこりなど）
- 運転者の操作状態（アクセルペダル・ブレーキペダル・ハンドルなど）から運転者が回避操作をしたと判断したとき
- エンジン始動直後
- 外気温が低いときや走行開始直後などでブレーキが冷えているとき
- 下り坂などでブレーキが過熱してブレーキの効きが悪くなっているとき
- 水たまり走行後や洗車後などブレーキがぬれてブレーキの効きが悪くなっているとき
- ステレオカメラが認識しにくい状態（特に次のような場合）
  - ・ フロントウィンドウガラスの曇りや汚れ、雪、霜、雨粒、土ぼこり、シールなどでステレオカメラ前面が覆われているとき
  - ・ ガラスコーティング剤を使用したとき
  - ・ フロントウィンドウガラスにフィルムを貼ったとき
  - ・ フロントウィンドウガラスへの映り込みにより安定した認識ができないとき
  - ・ フロントウィンドウウォッシャーの使用後または使用後で、フロントウィンドウガラスが十分にふき取れていないとき
  - ・ フロントウィンドウガラスに傷、ひびなどが生じたとき
  - ・ ルーフ上に全長の長い荷物（サーフボード、カヌー、スキー板など）を積んで、ステレオカメラの視界がさえぎられたとき
  - ・ SUBARU 純正品以外のワイパーブレードを装着したとき（長さが短いタイプ含む）
  - ・ 雨滴やウィンドウウォッシャーの水滴、またはワイパーブレードがステレオカメラの視野をさえぎることにより、対象物の認識が不完全になったとき
  - ・ ステレオカメラの前を手でふさぐなどしたとき
  - ・ ステレオカメラに衝撃が加わり、ずれや歪みが生じたとき

**警告**

- ・悪天候時（豪雨、吹雪、濃霧など）
- ・夜間または、トンネル内、屋内の駐車場など暗い場所で前方車両※、歩行者に接近するとき
- ・トンネルの出入り口や木、建物の影などで明るさが変化するとき
- ・ステレオカメラ前方から強い光（太陽光などによる逆光や対向車両のヘッドランプの光など）を受けているとき
- ・強い光が車両※や歩行者、路面に反射しているとき
- ・カーブ、うねった道路、坂道のとき
- ・路面に水たまりや水膜があるとき
- ・雪道や未舗装路など、凹凸やわだちのある道路のとき
- ・前方車両※や歩行者との距離が極端に短いとき
- ・自車の前方に車両※や歩行者が急に割り込んだり、飛び出したりしたとき
- ・急加速やハンドル操作をしながら、前方車両※、歩行者に接近したとき
- ・前方車両※の一部しかステレオカメラの認識範囲内に入っていないとき
- ・小さい速度差で接近する場合（接近してから制御を行うため、対象物の形状・大きさによっては最後面がステレオカメラの視野範囲から外れる場合があります）
- ・水しぶき、雪などの巻上げがあったとき
- ・排気ガス、水蒸気、砂、煙、土ぼこりなど視界が十分でないとき
- ・自車が車線変更を行い、前方車両※のすぐ後ろに接近したとき
- ・前方車両※が急ハンドル、急加速、急減速したとき
- ・特殊な形状の車両（キャリアカー、サイドカーなどを含む）のとき
- ・子供用自転車、大きい荷物を載せた自転車、特殊な形状の自転車（チャイルドシート装着車、タンDEM自転車など）
- ・前方車両の最後面が小さい（トレーラーなど）、低い、または凹凸があるとき
- ・車両背面のガラスが大きく前が見えてしまうような前方車両に接近したとき
- ・荷台にあおりがなく荷物が載っていないトラックなどが前方車両のとき
- ・後端から積荷が飛び出している車両などのとき
- ・車両が斜め、または横向きに走行や停止しているとき
- ・二輪車や自転車が斜め、または横向きに走行しているとき
- ・歩行者、二輪車や自転車の運転者の全身の輪郭があいまいなとき（レインコートなどを着用しているとき）
- ・対向車※やバックしてくる車両などのとき
- ・車高の低い車両などのとき
- ・停車している車両※の前に壁などがあるとき
- ・重い荷物を積むなど、前方車両※が傾いているとき

**警告**

- 二輪車、自転車の運転者や歩行者の一部（頭や手足など）が荷物や傘、帽子、車両、建物などに隠れているとき
  - 二輪車、自転車の運転者や歩行者が背景にまぎれて、ステレオカメラが認識できないとき
  - 二輪車、自転車の運転者や歩行者が前かがみやしゃがんだ姿勢を取っているとき、横たわっているとき、手を振ったり走っているとき
  - 身長の高い子供や高身長の歩行者のとき（接近してから制御を行うため、歩行者の体形によってはステレオカメラの視野範囲から外れてしまい、作動しなかったり、作動が解除されたりすることがあります）
  - 歩行者が大きな荷物を背負っていたり、抱えたり、自転車やカートなどを押しているとき
  - 歩行者が長いスカートや和服などを着用していて足元が見えないとき
  - 集団で歩いているときなど、ステレオカメラが歩行者として認識できないとき
  - ヘッドランプ照射範囲外に対象物がある場合
  - 周囲一面が同じような色合いのとき（一面雪景色など）
  - 対象物と背景のコントラストが少ないとき（森の中の黒車両、白壁前の白服歩行者、夜間の黒服歩行者など）
- タイヤ径が小さい二輪車※ や全長が長い二輪車※ のとき
  - 歩行者や二輪車、自転車の移動速度が速いとき
  - 二輪車、自転車に運転者が乗車していないとき

※ 二輪車、自転車を含む

## 衝突警報機能・衝突回避支援ブレーキ機能・被害軽減ブレーキアシストの作動

①～④の順にシステムが作動し、運転者への注意喚起とブレーキ制御を行います。

- システム作動中は、ブザーとメーター内の警告灯、およびディスプレイの表示で運転者に注意を促します。
- ブレーキ制御中は制動灯、ハイマウントストップランプ★が点灯します。
- ブレーキ制御中にブレーキペダルを踏み込むと、被害軽減ブレーキアシストが作動し、踏んだ以上の制動力で減速をアシストします。

### ① 衝突警報

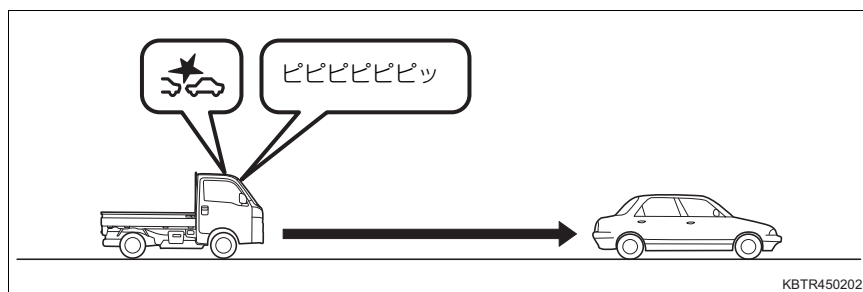

前方車両※・歩行者に対し、衝突の危険性があると判断したときに、ブザーとディスプレイの表示（→ P. 168）で運転者に注意喚起して衝突回避操作を促します。

※ 二輪車、自転車を含む

★：グレード、オプションなどにより、装備の有無があります。

## 2 1次ブレーキ

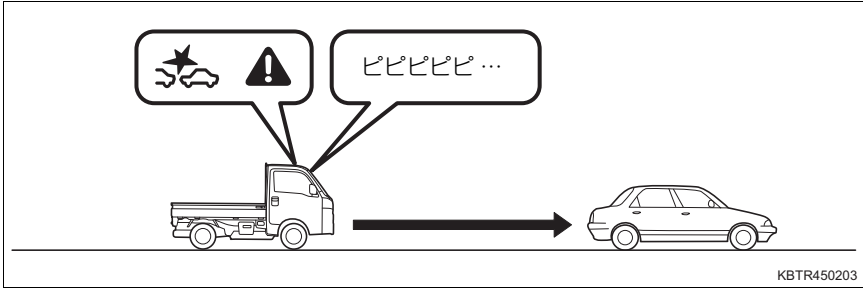

前方車両※・歩行者を認識して、衝突の可能性が高いと判断したときに、ブザーを変化させブレーキ制御を行います。

- 前方車両※・歩行者と認識していない場合、またはブレーキペダルを踏んで減速し、適切な車間距離を取った場合は、ブレーキ制御を行いません。
- 運転者の衝突回避操作（ブレーキペダル・ハンドルなど）の操作量により、衝突する可能性が低くなったと判断した場合、作動を解除します。

※ 二輪車、自転車を含む

## 3 2次ブレーキ

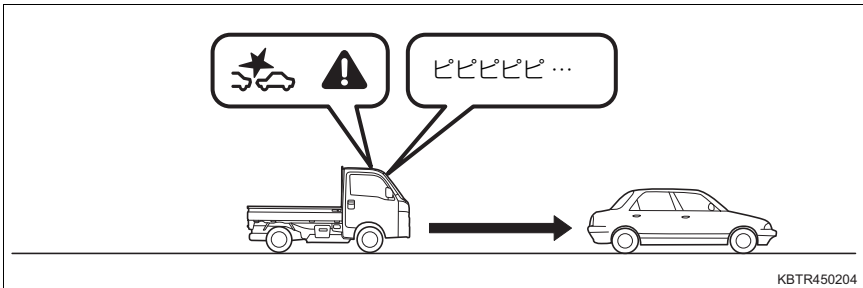

前方車両※・歩行者に対し、衝突の危険性が非常に高いと判断したときに、1次ブレーキより強くブレーキ制御を行います。

※ 二輪車、自転車を含む

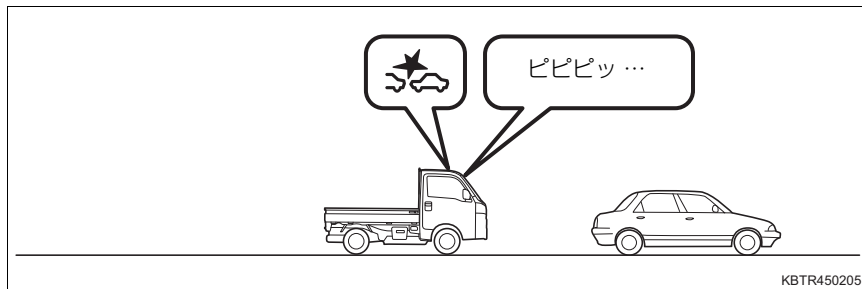
**4** 停止保持

停止後にブザーが鳴り、ブレーキ制御を最長約 1.5 秒間継続したあと、ブレーキ制御を解除します。

ブレーキ制御が解除されたあとも停車状態を継続するには、ブレーキペダルをしっかり踏み続けてください。(CVT 車はクリーブ現象により車両がゆっくりと動き出します)

マニュアルトランスミッション車はエンジンが停止した場合、あわてずにエンジンを始動してください。



## 知識

### ■ステレオカメラについて

ステレオカメラは歩行者や二輪車・自転車の運転者を認識します。認識は対象物の大きさや形状、動きから行っています。頭部、両肩の輪郭が明瞭であるときに認識します。



### ■衝突警報機能、衝突回避支援ブレーキ機能、被害軽減ブレーキアシストの作動条件

自車が次の条件をすべて満たしたときに作動可能となります。

- エンジンスイッチが“ON” のとき
- スマートアシスト OFF 表示灯が消灯しているとき
- 「スマアシ停止」が表示されていないとき
- 「スマアシ故障」が表示されていないとき
- シフトレバーが P (CVT 車)・R 以外するとき
- デフロック状態でないとき (デフロック装着車)
- 次の表に示す機能のいずれかの作動車速および速度差で走行しているとき

機能	対象	作動車速、速度差※1
衝突警報機能	対車両※2	約 4 ~ 120km/h
	対歩行者※3	約 4 ~ 60km/h
衝突回避支援 ブレーキ機能	対車両※2	約 4 ~ 120km/h
	対歩行者※3	約 4 ~ 60km/h
被害軽減 ブレーキアシスト※4	対車両※2	約 30 ~ 120km/h
	対歩行者※3	約 30 ~ 60km/h

※1 自車と前方車両、歩行者との速度差は作動車速の数値と同じです。

※2 二輪車、自転車を含む

※3 昼間、夜間対応

※4 緊急ブレーキ作動中にブレーキペダルを踏み込んだ場合

## 知識

### ■ 衝突回避支援ブレーキについて

- 状況によっては、1次ブレーキや2次ブレーキから作動することがあります。
- 衝突回避支援ブレーキ中に音が聞こえることがありますが、制御によるものであり異常ではありません。
- 衝突回避支援ブレーキ中にブレーキペダルを踏んだとき、ペダルが固く感じられることがありますが、異常ではありません。

### ■ 衝突回避支援ブレーキについて（マニュアルトランスミッション車）

衝突回避支援ブレーキ中にクラッチペダルを踏み込まないとエンジンが停止することがあります。エンジンが停止した場合はあわてずにクラッチペダルとブレーキペダルをしっかり踏み、エンジンを始動してください。

### ■ 衝突の可能性がなくても衝突警報機能・衝突回避支援ブレーキ機能が作動する場合

次のような場合は、衝突の可能性がなくても衝突警報機能・衝突回避支援ブレーキ機能が作動することがあります。

- 狭い橋、小トンネル、田舎道、ETCゲート、狭いガードレール、雪だまりなど、両脇に壁や障害物がある細い道を走行するとき
- 前方車両<sup>※</sup>に接近して走行するときや、前方の壁や前方車両<sup>※</sup>の寸前まで接近して停止するとき
- 停止車両<sup>※</sup>などの横を至近距離で通過するときや対向車両<sup>※</sup>が自車に向かって接近するとき
- 路面の勾配が急に変化する場所を走行するとき
- 水蒸気や霧、煙のかたまりを通過するとき
- ビニールカーテン、旗などをくぐって通過するとき
- 水しぶき、雪などの巻き上げがあったとき
- 排気ガス、水蒸気、砂、煙、土ぼこりなど視界が十分でないとき
- ステレオカメラの光軸がずれているとき
- 車両用エレベーターや機械式駐車場を利用するとき
- 路面上に大きなペイントなどがある場合
- カーブの入口や交差点にガードレールや看板、木立などの路側物があるとき
- カーブですれ違う対向車両<sup>※</sup>があるとき
- 駐車場のバーや遮断機のバーが上がりきる前のとき
- 下り坂走行中、路面にキャッツアイやマンホール、路面電車のレールなどがあるとき

 知識

- バンプや段差を乗り降りしたときに、目の前に標識の影や、路面の継ぎ目などがあつた場合
- 複数台の前方車両<sup>※</sup>などが重なつて見えるような場合
- 上り坂走行中、上方に看板や樹木の枝があつたとき
- 縦縞フェンス、タイル壁、縦縞服など、連続する縦模様があつたとき
- 先行車両の方向指示／非常点滅表示灯、制動灯が点灯したとき
- 水たまり、ぬれた路面、ボディ鏡面への風景写り込みやランプ反射があつたとき
- 外部から光の差し込みがあつたとき
- 車両<sup>※</sup>と車両<sup>※</sup>、車両<sup>※</sup>と歩行者、歩行者と歩行者、遠方のランプ群など、並進物があつたとき
- 進路脇に歩行者、または歩行者と同じような大きさのものが並んでゐるとき
- すれ違う歩行者、先行車両<sup>※</sup>の二車線変更など、二つのものが交差して入れ替わるとき
- ダンプカー、空荷トラック、スーツケースを持った人など、背面に前後差があつたとき
- 複雑な形状の車両<sup>※</sup>のとき
- 横断歩行者が自車正面に差しかかる前に立ち止まつたとき
- 風に揺れる旗や木の枝、衣服の揺れがあつたとき

※ 二輪車、自転車を含む

■ 衝突警報機能、衝突回避支援ブレーキ機能を停止するには  
→ P. 166

■ カスタマイズ機能

衝突警報機能の設定を変更することができます。

(カスタマイズ機能一覧：→ P. 384)

(マルチインフォメーションディスプレイの設定画面から変更可能：→ P. 59)

## ブレーキ制御付誤発進抑制機能（前方・後方）

ブレーキ制御付誤発進抑制機能は、前方、または後方に障害物を認識している場合、停車または徐行（車速約 10km/h 以下）状態で、ペダルの踏み間違いなどにより必要以上にアクセルペダルが踏み込まれたとシステムが判断したときに、ブザーとメーター、ディスプレイの表示（→ P. 168）による運転者への警報とエンジン出力の抑制制御に加え、ブレーキ制御を行うことで、衝突回避を支援、あるいは衝突被害の軽減に寄与します。

### ◆ 前方

次の場合に作動します。

- ステレオカメラが前方約 4m 以内に障害物を認識している場合
- フロントソナーが前方約 2 ～ 3m 先までの壁などの障害物を認識している場合

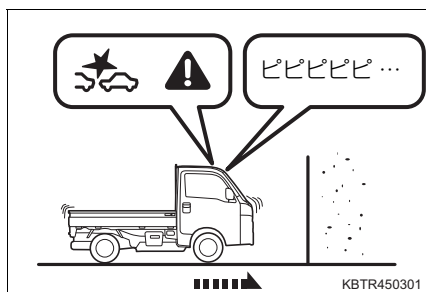

### ◆ 後方

リヤソナーが後方約 2 ～ 3m 先までの壁などの障害物を認識している場合に作動します。

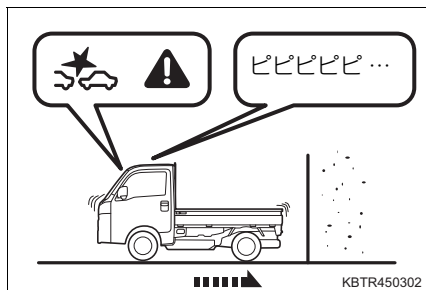

 **警告****■ ブレーキ制御付誤発進抑制機能について**

- ブレーキ制御付誤発進抑制機能を過信しないでください。ブレーキ制御付誤発進抑制機能はあらゆる状況で衝突を回避、または衝突被害を軽減するものではありません。発進時はシフトレバーやペダルの位置および周囲の安全を十分に確認して操作してください。機能に頼っていると、重大な傷害におよぶか、最悪の場合死亡につながるおそれがあります。
- ブレーキ制御付誤発進抑制機能は停止状態を保つものではありません。機能が作動していても、勾配が急な坂道などではお車が動き出し、思わぬ事故につながるおそれがあります。
- ブレーキ制御付誤発進抑制機能は前方、または後方に障害物を認識している場合に作動するものであり、崖など対象物が見えない状況で作動するものではありません。
- 故意に対象物の近くでアクセルペダルを過剰に踏み込まないでください。アクセルの調節をブレーキ制御付誤発進抑制機能に頼っていると衝突事故を起こす場合があります。
- 前方と後方では、認識できる障害物が異なります。
- ブレーキ制御付誤発進抑制機能とコーナーセンサーでは作動の対象とする障害物が異なります。コーナーセンサーのブザーが鳴っていてもブレーキ制御付誤発進抑制機能が作動しなかったり、コーナーセンサーのブザーが鳴っていても、ブレーキ制御付誤発進抑制機能が作動する場合があります。
- 万一、自車が踏切内で閉じ込められた場合、ステレオカメラ、またはソナーが遮断機を対象物と認識し、ブレーキ制御付誤発進抑制機能が作動することがあります。遮断機を押し続けて進む場合は、あわてずにアクセルペダルを踏み続けるか、スマートアシストを停止してください。(→ P. 166)
- 運転者がハンドル操作をしていると、その操作状態によっては運転者の回避操作として判断され、ブレーキ制御付誤発進抑制機能が作動しない場合があります。
- TRC を停止、または VSC (VDC) ・ TRC を停止にした場合、ブレーキ制御付誤発進抑制機能は作動しません。
- デフロック装着車はデフロック状態にした場合、ブレーキ制御付誤発進抑制機能は作動しません。
- エンジン出力の抑制制御をしたときに、アクセルペダルを約 8 秒以上踏み続けると、作動を解除します。また、すばやく 3 回以上、全開まで踏み直すと、ブレーキ制御付誤発進抑制機能は作動しません。
- ブレーキ制御が作動すると、ブレーキ制御付誤発進抑制機能は一定時間作動しません。
- シートベルトを着用し、必ず同乗者にも着用させてください。シートベルトを正しく着用しないと、ブレーキ制御が作動したときに危険な場合があります。(→ P. 24)

**警告****■ ブレーキ制御付誤発進抑制機能（前方）が適切に作動しないおそれのある状況**

次の条件の違いにより、ブレーキ制御付誤発進抑制機能（前方）が作動しなかったり、ブレーキ制御が作動しても止まりきれないことがあります。

- 前方障害物との速度差、車間距離、接近の状態、横方向のずれ具合（自車の正面に障害物がないなど）
- 車両の状態（積載量・乗員など）
- 路面の状態（勾配・滑りやすさ・形状・凹凸など）
- 運転者の操作状態（アクセル・ブレーキ・ハンドルなど）から運転者が回避操作をしたと判断したとき
- 車両の整備状態（ブレーキ関係・タイヤの摩耗・空気圧・スペアタイヤ装着など）
- 車両や二輪車などの急な割込み、歩行者の飛び出し
- エンジン始動直後
- 荷物を積載している、段差をまたいでいるなどにより、車両が極端に傾いているときや車高が著しく変化した場合
- 前方障害物との距離や向き、横方向のずれ具合（自車の正面に障害物がないなど）
- 勾配が急な坂道を走行しているとき
- 外気温が低いときや走行開始直後などでブレーキが冷えているとき
- 下り坂などでブレーキが過熱してブレーキの効が悪くなっているとき
- 水たまり走行後や洗車後などブレーキがぬれてブレーキの効が悪くなっているとき
- ステレオカメラが認識しにくい状態（特に次のような場合）
  - ・ 悪天候時（豪雨、吹雪、濃霧など）
  - ・ 前方から強い光（太陽光などによる逆光や対向車のヘッドランプの光など）を受けたとき
  - ・ フロントウィンドウガラスに曇りや汚れ、雪、霜、雨粒、土ぼこりなどが付着して覆っているとき
  - ・ ステレオカメラの温度が極端に高いとき
  - ・ 夕方、朝方の薄暗いときや、夜間に障害物に接近するとき
  - ・ 屋内の駐車場など暗い場所で障害物に接近するとき
  - ・ ヘッドランプ照射範囲外に障害物が存在するとき
  - ・ 雨滴やウィンドウウォッシャーの水滴、またはワイパーブレードがステレオカメラの視野をさえぎることにより、障害物の認識が不完全になったとき
  - ・ ルーフ上に全長の長い荷物（サーフボード、カヌー、スキー板など）を積んで、ステレオカメラの視界がさえぎられたとき

## ⚠ 警告

- ・ 荷物の積載などにより、極端に車両が傾いているとき
  - ・ 前方車両などの水しぶき、雪などの巻き上げがあったとき
  - ・ 排気ガス、水蒸気、砂、煙、土ぼこりなど視界が十分でないとき
  - ・ 凹凸道やオフロードなどの悪路を走行しているとき
  - ・ 障害物が道路標識やポールなどの細い棒状のもの
  - ・ 車両に非常に近い位置で車両中央からずれた位置に障害物が存在するとき
  - ・ 自車が進路変更して障害物のすぐ後ろに接近したとき
  - ・ 急なカーブ、急な上り坂、急な下り坂の場合
  - ・ ステレオカメラの認識範囲外に障害物が存在するとき
  - ・ 障害物の高さが低いとき（低い壁、低いガードレール、車高の低い車両、縁石など）
  - ・ しゃがんでいる人や横たわっている人などのとき
  - ・ 障害物が小さいとき（小動物、幼児など）
  - ・ 障害物や前方車両（トレーラーや対向車など）の自車からいちばん近い面および最後面が小さいときや、障害物に接近しすぎたとき（自車からいちばん近いところではない部分を認識して作動し、効果が十分でないこともありま
  - す）
  - ・ 障害物がフェンス、均一な模様（縞模様やレンガなど）や模様の全くない壁やシャッターなどのとき
  - ・ 障害物がガラスや鏡の壁や扉などのとき
  - ・ 自車の前方に車、二輪車、自転車、歩行者などが横から割り込んだり、飛び出してきたとき
- ソナーが認識できない障害物（特に次のようなもの）
    - ・ 背の低い障害物
    - ・ 小さい障害物（小動物・幼児など）、幅の狭い障害物
    - ・ 針金・金網・ロープ・道路標識やポールなどの細い障害物
    - ・ 急に前方に現れたもの
    - ・ 車両前方を横切るもの
    - ・ 人や綿、雪など音波を反射しにくいもの
    - ・ 地面に対して垂直でない壁、車両前面に対して斜めの壁
    - ・ 凹凸な壁、波打っている壁など、平面でない壁
    - ・ ソナーの認識範囲外に存在する障害物
  - ソナーが正しく障害物を認識できないとき（特に次のような場合）
    - ・ バンパーに非常に近い障害物や、地面から高い位置に存在する障害物
    - ・ 動いているもの
    - ・ スポンジ状のものや雪などの表面がやわらかく音波を吸収しやすい障害物
    - ・ 障害物の面が車両の前方に対して斜めのときや、障害物に対して斜めに接近しているとき

## ⚠ 警告

- ・ 障害物が車両の中央から横にずれた位置にあるとき
- ・ 壁から柱や配管などが突き出しているとき
- ・ 認識できる障害物と車両との間に、認識できない障害物がある場合
- ・ 炎天下や寒冷時でソナー周辺部が著しく高温または低温の場合
- ・ 雨・雪・氷・汚れなどがソナーに付着しているとき
- ・ どしゃぶりの雨や水しぶきがかかったときや風が強いとき
- ・ 周囲で大きな音が鳴っているときや、周囲に超音波を発するものがあるとき（他車のホーン・オートバイのエンジン音・大型車のエアブレーキ音・車両感知器・他車のソナーなど）
- ・ ソナー付近に市販の電装部品（字光式ナンバープレート・無線アンテナなど）を取り付けたとき
- ・ 衝突などでソナーの方向のずれが発生したとき

### ■ ブレーキ制御付誤発進抑制機能（後方）が作動しない場合

次のような障害物に対しては、ブレーキ制御付誤発進抑制機能（後方）は作動しません。

- 背の低い障害物
- 小さい障害物（小動物・幼児など）、幅の狭い障害物
- 針金・金網・ロープ・道路標識やポールなどの細い障害物
- 急に後方に現れたもの
- 車両後方を横切るもの
- 人や綿、雪など音波を反射しにくいもの
- 地面に対して垂直でない壁、車両後面に対して斜めの壁
- 凹凸な壁、波打っている壁など、平面でない壁
- ソナーの認識範囲外に存在する障害物

### ■ ブレーキ制御付誤発進抑制機能（後方）が適切に作動しないおそれのある状況

次のような場合は、ブレーキ制御付誤発進抑制機能（後方）が作動しなかったり、ブレーキ制御が作動しても止まりきれないことがあります。

- 運転者の操作状態（アクセル・ブレーキ・ハンドルなど）
- 路面の状態（勾配・凹凸など）
- 車両の状態（積載・乗員など）
- 悪天候時（豪雨・吹雪・濃霧・砂嵐など）
- エンジン始動直後
- 荷物を積載している、段差をまたいでいるなどにより、車両が極端に傾いているときや車高が著しく変化した場合



## ⚠ 警告

- 後方障害物との距離や向き、横方向のずれ具合（自車の正面に障害物がないなど）
- 勾配が急な坂道を走行しているとき
- 外気温が低いときや走行開始直後などでブレーキが冷えているとき
- 下り坂などでブレーキが過熱してブレーキの効きが悪くなっているとき
- 水たまり走行後や洗車後などブレーキがぬれてブレーキの効きが悪くなっているとき
- ソナーが正しく障害物を認識できないとき（特に次のような場合）
  - ・ バンパーに非常に近い障害物や、地面から高い位置に存在する障害物
  - ・ 動いているもの
  - ・ スポンジ状のものや雪などの表面がやわらかく音波を吸収しやすい障害物
  - ・ 障害物の面が車両の後面に対して斜めのときや、障害物に対して斜めに接近しているとき
  - ・ 障害物が車両の中央から横にずれた位置にあるとき
  - ・ 壁から柱や配管などが突き出しているとき
  - ・ 認識できる障害物と車両との間に、認識できない障害物がある場合
  - ・ 炎天下や寒冷時でソナー周辺部が著しく高温または低温の場合
  - ・ 雨・雪・氷・汚れなどがソナーに付着しているとき
  - ・ どしゃぶりの雨や水しぶきがかかったときや風が強いとき
  - ・ 周囲で大きな音が鳴っているときや、周囲に超音波を発するものがあるとき（他車のホーン・オートバイのエンジン音・大型車のエアブレーキ音・車両感知器・他車のソナーなど）
  - ・ ソナー付近に市販の電装部品（字光式ナンバープレート・無線アンテナなど）を取り付けたとき
  - ・ 衝突などでソナーの方向のずれが発生したとき
  - ・ リヤ側フックを使用しているとき
  - ・ テールゲートを水平に開けたままにしているとき（テールゲートチェーン装着車）
  - ・ テールゲート★が開いているとき
  - ・ 荷物が荷台★からはみ出しているとき

### ■ ブレーキ制御について

ブレーキ制御作動時は、強いブレーキがかかります。ブレーキ制御は車両が停止してから約 1.5 秒後に解除されるため、ただちにブレーキペダルに踏み替えてください。

★：グレード、オプションなどにより、装備の有無があります。

## ブレーキ制御付誤発進抑制機能の作動

### ■ 警報

車速が約 4km/h 以下で、アクセルペダルが必要以上に踏み込まれたと判断したときに、ブザーとディスプレイの表示（→ P. 168）で警報し、運転者に衝突回避操作を促します。

- 後方で作動したとき、ブザーはリバース警告ブザーよりも早い間隔で鳴ります。（→ P. 168）

### ■ エンジン出力の抑制制御

車速が約 10km/h 以下で、アクセルペダルがすばやく、かつ必要以上に踏み込まれたと判断したときに、ブザーとメーター内の警告灯、およびディスプレイの表示（→ P. 168）で運転者に警報するとともに、エンジン出力の抑制制御を行います。

- エンジン出力の抑制制御はアクセルペダルを踏み続けている間、最長約 8 秒間継続します。
- エンジン出力の抑制制御中は、メーター内のマスターウォーニングが点灯します。

### ■ ブレーキ制御

エンジン出力の抑制制御が行われてもそのままアクセルペダルを踏み続け、障害物との衝突が避けられないとシステムが判断したときに、ブザーとメーター内の警告灯、およびディスプレイの表示（→ P. 168）で運転者に警報するとともに、ブレーキ制御を行います。

- ブレーキ制御中は制動灯、ハイマウントストップランプ★が点灯します。
- 停止後、ブレーキ制御を最長約 1.5 秒間継続したあと、ブレーキ制御を解除します。ただちにブレーキペダルに踏み替えてください。

★：グレード、オプションなどにより、装備の有無があります。

 知識**■ ブレーキ制御付誤発進抑制機能の作動条件**

自車が次の条件をすべて満たしたときに作動可能となります。

- エンジン回転中
- スマートアシスト OFF 表示灯が消灯しているとき
- 「スマアシ故障」が表示されていないとき
- ブレーキペダルを踏んでいないとき
- 車速が0～約10km/hのとき
- 方向指示器表示灯が消灯しているとき
- メーター内のVSC(VDC) OFF表示灯・TRC OFF表示灯が消灯しているとき
- デフロック状態でないとき（デフロック装着車）
- 前方の場合は、次の条件をすべて満たしているとき
  - ・ シフトレバーがD・S・Bのとき（CVT車）
  - ・ シフトレバーがR以外のとき（マニュアルトランスミッション車）
  - ・ 機能停止コード「5E」※1、「6E」、「11E」※2、「12E」、「14E」が表示されていないとき
- 後方の場合は、次の条件をすべて満たしているとき
  - ・ シフトレバーがRのとき
  - ・ 機能停止コード「12E」、「14E」、「15E」、「16E」が表示されていないとき
- ワイパーを“高速”で作動させていないとき※3

※1 機能停止コード「5E」のみが表示されているときは、ステレオカメラの認識によるブレーキ制御付誤発進抑制機能（前方）は作動します。

※2 機能停止コード「11E」のみが表示されているときは、「スマアシ停止」が表示されていても、ソナーの認識によるブレーキ制御付誤発進抑制機能（前方）は作動します。

※3 ワイパーを“高速”で作動させていても、ステレオカメラの認識によるブレーキ制御付誤発進抑制機能（前方）は作動します。

**■ ブレーキ制御について**

- ブレーキ制御中に音が聞こえることがありますが、制御によるものであり異常ではありません。
- ブレーキ制御中にブレーキペダルを踏んだとき、ペダルが固く感じられることがあります。異常ではありません。

**■ ブレーキ制御について（マニュアルトランスミッション車）**

ブレーキ制御中にクラッチペダルを踏み込まないとエンジンが停止することがあります。エンジンが停止した場合はあわてずにクラッチペダルとブレーキペダルをしっかりと踏み、エンジンを始動してください。

 知識**■衝突の可能性がなくてもブレーキ制御付誤発進抑制機能（前方）が作動する場合**

次のような場合は、衝突の可能性がなくてもブレーキ制御付誤発進抑制機能（前方）が作動することがあります。

- 前方車両に接近して走行するときや、前方障害物の寸前まで接近して停止するとき
- 路面の勾配が急に变化する場所を走行するとき
- 水蒸気や霧、煙のかたまりを通過するとき
- ビニールカーテン、旗などをくぐって通過するとき
- 水しぶき、雪などの巻上げがあったとき
- 排気ガス、水蒸気、砂、煙、土ぼこりなど視界が十分でないとき
- 停止車両などの横を至近距離で通過するときや対向車両が自車に向かって接近するとき
- 車両用エレベーターや機械式駐車場を利用するとき
- 路面上に大きなペイントや段差、縁石、突起物などがあるとき、地面にわだちや穴があるとき
- カーブの入口にガードレールや看板などの路側物があるとき
- カーブですれ違う対向車両があるとき
- カーブや交差点に障害物があるとき
- 縦列駐車から本線に合流するとき
- 駐車場ゲートや遮断機のバーが上がりきる前のとき
- キャリアカーに積載するとき
- 河川敷や生い茂った草むらや木立の中を走行するとき
- 縦列駐車をするとき
- 前方に障害物がある状態で、段差などを乗り越えるとき
- 車両側面の近くに障害物があるとき
- 狭いスペースに進入するとき
- どしゃぶりの雨や水しぶきがかかったとき
- 悪天候時（豪雨・吹雪・濃霧・砂嵐など）
- 他車のホーン・オートバイのエンジン音・大型車のエアブレーキ音・車両感知器・他車のソナーなど超音波を発生するものが付近にあるとき
- ソナー付近に市販の電装部品（字光式ナンバープレート・無線アンテナなど）を取り付けたとき
- 車両姿勢が大きく傾いたとき

## 知識

- 積載状況などにより車高が著しく変化した場合
  - 衝突などでソナーの方向のずれが発生したとき
  - 雨・雪・氷・汚れなどがソナーに付着しているとき
  - 排水溝などの金属のふた（グレーチング）の上や砂利道を走行するとき
- 衝突の可能性がなくてもブレーキ制御付誤発進抑制機能（後方）が作動する場合
- 次のような場合は、衝突の可能性がなくてもブレーキ制御付誤発進抑制機能（後方）が作動することがあります。
- 障害物の寸前まで接近して停止するとき
  - 路面の勾配が急に変化する場所を走行するとき
  - ビニールカーテン・旗などをもぐって通過するとき
  - 水しぶき・雪などの巻き上げがあったとき
  - 障害物の横を至近距離で通過するとき
  - 車両用エレベーターや機械式駐車場を利用するとき
  - 縦列駐車をするとき
  - 後方に障害物がある状態で、段差などを乗り越えるとき
  - 車両側面の近くに障害物があるとき
  - 路面上に段差や縁石、突起物などがあるとき、地面にわだちや穴があるとき
  - 狭いスペースに進入するとき
  - どしゃぶりの雨や水しぶきがかかったとき
  - 悪天候時（豪雨・吹雪・濃霧・砂嵐など）
  - 他車のホーン・オートバイのエンジン音・大型車のエアブレーキ音・車両感知器・他車のソナーなど超音波を発生するものが付近にあるとき
  - ソナー付近に市販の電装部品（字光式ナンバープレート・無線アンテナなど）を取り付けたとき
  - 車両姿勢が大きく傾いたとき
  - 積載状況などにより車高が著しく変化した場合
  - 衝突などでソナーの方向のずれが発生したとき
  - 雨・雪・氷・汚れなどがソナーに付着しているとき
  - 排水溝などの金属のふた（グレーチング）の上や砂利道を走行するとき
- ブレーキ制御付誤発進抑制機能（前方・後方）を停止するには  
→ P. 166

## 車線逸脱警報機能・路側逸脱警報機能／車線逸脱抑制制御機能

車線逸脱警報機能・路側逸脱警報機能は、フロントウィンドウガラス上部に設置されたステレオカメラによって左右の白（黄）線を認識し、車速が約 60km/h 以上で、運転者が意図せず車線または道路※から逸脱する可能性があるときシステムが判断したときに作動します。

車線逸脱警報機能・路側逸脱警報機能は車線または道路※を認識し、ブザーとメーター内の表示灯（→ P. 168）で運転者に注意を促します。

車線逸脱抑制制御機能は、フロントウィンドウガラス上部に設置されたステレオカメラによって左右の白（黄）線を認識し、車速が約 60km/h 以上で、運転者が意図せず車線から逸脱する可能性があるときシステムが判断したときに作動します。

車線逸脱抑制制御機能は車線を認識し、短時間、小さな操舵力をハンドルに与えて、車線からの逸脱を避けるために必要なハンドル操作の一部を支援し、メーター内の表示灯（→ P. 168）で運転者に注意を促します。

※ アスファルトと草・土などの境界

### ▶ 車線逸脱警報機能・路側逸脱警報機能

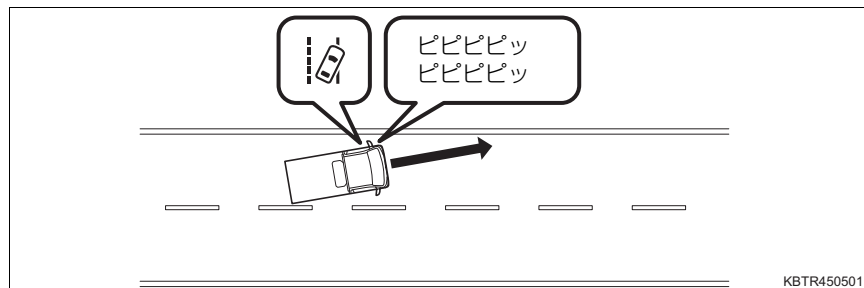

## ▶ 車線逸脱抑制制御機能

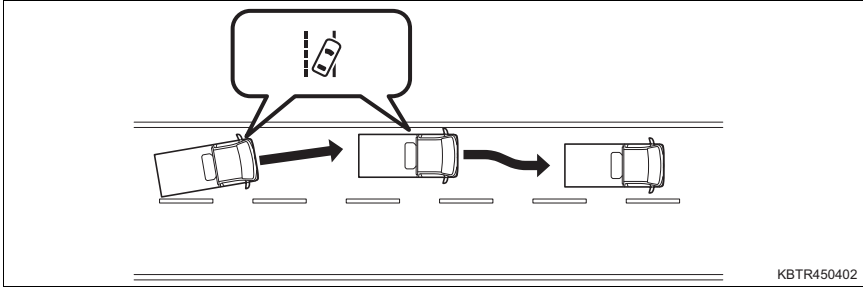

KBTR450402

### ⚠ 警告

#### ■ 車線逸脱警報機能・路側逸脱警報機能／車線逸脱抑制制御機能について

- 車線逸脱警報機能・路側逸脱警報機能／車線逸脱抑制制御機能は、車線・道路※の逸脱を防止するものではありません。また、わき見運転やぼんやり運転などの前方不注意、および雨、霧などの視界不良を補助するものではありません。車線の維持を車線逸脱警報機能・路側逸脱警報機能／車線逸脱抑制制御機能に頼っていると、車線・道路※の逸脱による事故につながるおそれがあり、重大な傷害におよぶか、最悪の場合死亡につながるおそれがあります。
- 車線逸脱警報機能・路側逸脱警報機能／車線逸脱抑制制御機能が作動した場合は、周囲の状況に応じてハンドル操作を行うなどの適切な操作をしてください。
- 車線逸脱警報機能・路側逸脱警報機能／車線逸脱抑制制御機能は路肩や側溝などの道路の端を認識して作動する機能ではありません。
- デフロック装着車はデフロック状態にした場合、車線逸脱警報機能・路側逸脱警報機能／車線逸脱抑制制御機能は作動しません。

※ アスファルトと草・土などの境界

#### ■ 車線逸脱警報機能・路側逸脱警報機能について

- 車線または道路※がはっきり見えない場合、または直線的でない場合は、車線逸脱警報機能・路側逸脱警報機能が作動しない場合があります。
- 車線逸脱警報機能・路側逸脱警報機能の作動テストを行わないでください。

※ アスファルトと草・土などの境界

## 警告

### ■ 車線逸脱抑制制御機能について

- 車速や車線の逸脱状況・路面状況などにより、車線逸脱抑制制御機能の作動を感じなかったり、車線逸脱抑制制御機能が作動しなかったり、制御タイミングが運転者の意思と異なるように感じる可能性があります。
- 車線逸脱抑制制御機能の作動テストを行わないでください。

### ■ 車線逸脱警報機能・路側逸脱警報機能／車線逸脱抑制制御機能が作動しない場合

次のような条件では、車線逸脱警報機能・路側逸脱警報機能／車線逸脱抑制制御機能が作動しない場合があります。

- 車線内を走行していないとき
- カーブ内側にはみ出して走行してしまっているとき
- 車線／道路の幅が狭いときや広いとき
- 方向指示レバーを使用しているとき
- 急なハンドル操作などにより、運転者に回避の意思があるとシステムが判断したとき
- ハンドルに異常な振動を感じる時、または通常よりもハンドルが重く感じるとき
- ハンドルを SUBARU 純正品以外に交換、またはハンドルにアクセサリを取り付けているとき

### ■ 車線逸脱警報機能・路側逸脱警報機能／車線逸脱抑制制御機能が適切に作動しない、または不適切に作動するおそれのある状況

次の条件では白（黄）線または道路※を正確に認識できず、車線逸脱警報機能・路側逸脱警報機能／車線逸脱抑制制御機能が適切に作動しない、または不適切に作動することがあります。

- 白（黄）線と道路表面の区別ができないときや、かすれたり汚れたりして見えにくいとき
- 悪天候時（豪雨、吹雪、濃霧、砂嵐など）により白（黄）線が見えにくいとき
- 路面に雪が残っていたり湿っているとき
- 前方から強い光（太陽光などによる逆光や対向車両のヘッドランプの光など）を受けているときや、強い光が道路に反射しているとき
- トンネルの出入り口や、木、建物の影などで明るさが変化したとき
- 雨上がりなどで路面がぬれて光っているときや、水たまりがあるとき
- 木々や建物の影を走行するとき、ガードレールなどの影が道路上に映っているとき
- 夜間で街灯のついていない道路を走行しているとき



**警告**

- 道路の状態（特に次のような場合）
  - ・車線規制や仮設車線がある区間を走行するとき
  - ・道路の修復や古い白（黄）線のため、アスファルトの継ぎ目や線状の補修痕、白（黄）線のかすれや重複、タイヤ痕などがあるとき
  - ・交差点や横断歩道など車線の数が増減している区間や車線が複雑に交差している区間を走行するとき
  - ・車線／道路の幅が狭いときや広いとき、または変化しているとき
  - ・車両などが白（黄）線の一部を隠しているとき、または幅が細いとき
  - ・坂道や丘の頂上に近付いているとき
  - ・段差などにより車両が大きく揺れたとき
  - ・路上のもの（縁石・ガードレール・パイロンなど）を白（黄）線と認識したとき
  - ・道路がうねって車線が歪んで見えるときや先が見通せないとき
  - ・舗装されていない道路や荒れた道路を走行するとき
  - ・車線や区画線が二重に描かれている道路を走行するとき
  - ・凍結路や積雪路など滑りやすい路面を走行するとき
  - ・ぬれた路面や積雪路でのタイヤの跡などがあるとき
  - ・分岐・合流路などを走行するとき
  - ・急なカーブのある道路を走行するとき
  - ・カーブの形状が変化するとき
  - ・道路工事区間で以前の区画線が完全に消えていないなど、車線以外の線が路面に描かれているとき
- ステレオカメラが認識しにくい状態（特に次のような場合）
  - ・フロントウィンドウガラス外側が汚れ、泥、湿った雪に覆われているとき
  - ・ルーフ上に全長の長い荷物（サーフボード、カヌー、スキー板など）を積んで、ステレオカメラの視界がさえぎられたとき
  - ・フロントウィンドウガラス内側が曇っているとき
  - ・フロントウィンドウウォッシャーの使用、または使用後などで、フロントウィンドウガラスが十分にふき取れていないとき
  - ・重い荷物を積んで車両が傾いているとき
  - ・先行車との車間距離が短いとき
  - ・自車が白（黄）線に対してまっすぐに走行していないとき
  - ・ステレオカメラが高温になったとき
- 料金所や検札所の手前や交差点など、白（黄）線がない場所を走行するとき
- 白（黄）線がかすれている、またはキャッツアイ（道路鋳）や置き石などがあるとき
- 車線が黄色のとき（白線にくらべて認識率が低下することがあります）
- コンクリート路のような明るい路面を走行しているとき

**警告**

- アスファルトと草・土などの境界が不明瞭または直線的でないとき
- 照り返しなどにより明るくなった場所を走行しているとき
- 横風を受けているとき
- 周辺車両の走行によって発生する風の影響を受けているとき
- 車線変更をした直後
- 冬用タイヤなどを装着しているとき
- 過度な高速走行をしているとき
- 隣車線から車が割り込んできたとき
- 路肩に縁石や側壁があるとき
- 先行車や対向車が巻き上げた水や雪や土ぼこり、または風に舞う砂や煙、水蒸気が前方にあるとき
- 白（黄）線が縁石などの上に引かれているとき
- 夜間やトンネル内などでヘッドランプを点灯していない、またはレンズが汚れて照射が弱いときや、光軸がずれているとき
- 区画線に急に接近する場合
- 雪景色など、周囲一面が同じような色合いのとき

※ アスファルトと草・土などの境界

 知識**■ 車線逸脱警報機能・路側逸脱警報機能の作動条件**

次の条件をすべて満たしたときに作動可能となります。

- エンジンスイッチが“ON”のとき
- 車速が約 60km/h 以上のとき
- 車線逸脱警報 OFF 表示灯が消灯しているとき
- 「スマアシ停止」が表示されていないとき
- 「スマアシ故障」が表示されていないとき
- 方向指示器表示灯が消灯しているとき（方向指示器表示灯が消灯してから約 4 秒間は作動しません）
- 急なハンドル操作をしていないとき
- 直線またはゆるやかなカーブの道路を走行しているとき
- システムが左右いずれかの白（黄）線または道路※を認識しているとき
- 走行している車線の幅が約 3m ~ 4m のとき
- デフロック状態でないとき（デフロック装着車）

※ アスファルトと草・土などの境界

**■ 車線逸脱抑制制御機能の作動条件**

次の条件をすべて満たしたときに作動可能となります。

- エンジンスイッチが“ON”のとき
- 車速が約 60km/h 以上のとき
- ABS、VSC（VDC）、TRC が作動していないとき
- 衝突回避支援ブレーキ機能（対車両・対歩行者）が作動していないとき
- ブレーキ制御付誤発進抑制機能が作動していないとき
- 車線逸脱警報 OFF 表示灯が消灯しているとき
- 「スマアシ停止」が表示されていないとき
- 「スマアシ故障」が表示されていないとき
- 逸脱側の方向指示器表示灯が消灯しているとき（方向指示器表示灯が消灯してから約 1 秒間は作動しません）
- マルチインフォメーションディスプレイの設定（→ P. 59）で「車線逸脱抑制」を ON にしているとき
- ブレーキペダルを踏んでいないとき
- 一定以上の加減速がないとき
- シフトレバーが D のとき（CVT 車）
- シフトレバーが R 以外のとき（マニュアルトランスミッション車）

## 知識

- 急なハンドル操作をしていないとき
- 直線またはゆるやかなカーブの道路を走行しているとき
- システムが左右の白（黄）線を認識しているとき
- 走行している車線の幅が約 3m ～ 4m のとき
- デフロック状態でないとき（デフロック装着車）

### ■機能の一時解除

作動条件（→ P. 199）が満たされなくなった場合、一時的に機能が解除されますが、ふたたび作動条件が満たされると、自動的に復帰します。

### ■車線逸脱警報機能・路側逸脱警報機能について

外部の騒音やオーディオの音などにより、ブザーが聞き取りにくい場合があります。

### ■車線逸脱抑制制御機能について

- 車線逸脱抑制制御機能は、車線逸脱警報機能・路側逸脱警報機能に比べて早いタイミングで作動します。また、システムがカーブを走行中と判断した場合は、直線走行時に比べて早いタイミングで作動します。
- 車線逸脱抑制制御機能によるハンドル操作支援は、運転者のハンドル操作によって修正することができます。
- 車線逸脱抑制制御機能が約7秒以上続けて作動したときは、ブザーが鳴ります。

### ■手放し運転に対する注意喚起について

手放し運転をしているとシステムが判断しているときに、車線逸脱抑制制御機能が約3分の間に2回以上作動したときは、手放し運転警告灯が点灯し、ハンドル保持を促す注意喚起を行います。システムを使用する際は注意喚起にかかわらず、常にハンドルをしっかりと握ってください。

- さらに操作しない状態が続きハンドル操作支援が行われると、ブザーが鳴り注意喚起が行われます。ハンドル操作支援の回数が増えるごとに、ブザーの継続時間が長くなります。
- 運転者のハンドル操作が小さい状態が続いたときも同様に注意喚起が行われます。

### ■車線逸脱警報機能・路側逸脱警報機能／車線逸脱抑制制御機能を停止するには → P. 166

### ■カスタマイズ機能

車線逸脱警報機能・路側逸脱警報機能／車線逸脱抑制制御機能の設定を変更することができます。

（マルチインフォメーションディスプレイの設定画面から変更可能：→ P. 59）

## ふらつき警報

ふらつき警報は、フロントウィンドウガラス上部に設置されたステレオカメラによって白（黄）線を認識し、長時間走行中、車両がふらついて走行しているとシステムが判断したときに、ブザーとメーター内の表示灯（→ P. 168）で運転者に注意を促します。

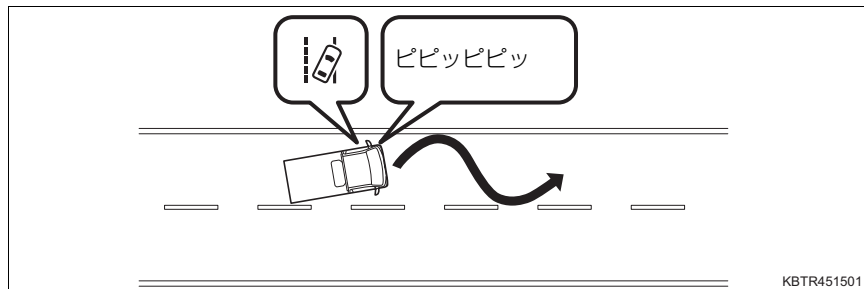

### 警告

#### ■ ふらつき警報について

- ふらつき警報を過信しないでください。ふらつき警報はあらゆる状況で機能を発揮できるものではありません。また、運転者に注意を促す機能であり、ふらつきを自動的に回避するものではありません。走行中は常に安全運転に努めてください。
- ふらつき警報の作動テストを行わないでください。
- デフロック装着車はデフロック状態にした場合、ふらつき警報は作動しません。

### 知識

#### ■ ふらつき警報の作動条件

次のような条件をすべて満たしたときに作動可能となります。

- エンジンスイッチが「ON」のとき
- 車速が約 60km/h 以上のとき
- 車線逸脱警報 OFF 表示灯が消灯しているとき
- カスタマイズ機能の設定で「ふらつき警報」を ON にしているとき
- 「スマアシ停止」が表示されていないとき
- 「スマアシ故障」が表示されていないとき
- 方向指示器表示灯が消灯しているとき（方向指示器表示灯が消灯してから約 5 秒間は作動しません）

## 知識

- 直線またはゆるやかなカーブの道路を走行しているとき
- システムが白（黄）線を認識しているとき
- 走行している車線の幅が約3～4mのとき
- 車線逸脱警報機能・路側逸脱警報機能が作動していないとき
- デフロック状態でないとき（デフロック装着車）

### ■機能の一時解除

作動条件（→ P. 201）が満たされなくなった場合、一時的に機能が解除されますが、再度作動条件が満たされると、自動的に復帰します。

### ■ふらつき警報について

- 外部の騒音やオーディオの音などにより、ブザーが聞き取りにくい場合があります。
- 車線がはっきり見えない場合、または直線的でない場合は、ふらつき警報が作動しない場合があります。
- ふらつき警報は、運転者の操作と車両の動きから総合的にふらつきを判断しています。

### ■ふらつき警報が適切に作動しない、または不適切に作動するおそれのある状況

次の条件では白（黄）線を正確に認識できず、ふらつき警報が適切に作動しない、または不適切に作動することがあります。

- 白（黄）線と道路表面の区別ができないときや、かすれたり汚れたりして見えにくいとき
- 悪天候時（豪雨、吹雪、濃霧、砂嵐など）により白（黄）線が見えにくいとき
- 路面に雪が残っていたり湿っているとき
- 前方から強い光（太陽光などによる逆光や対向車両のヘッドランプの光など）を受けているときや、強い光が道路に反射しているとき
- トンネルの出入り口や、木、建物の影などで明るさが変化したとき
- 雨上がりなどで路面がぬれて光っているときや、水たまりがあるとき
- 木々や建物の影を走行するとき、ガードレールなどの影が道路上に映っているとき
- 夜間で街灯のついていない道路を走行しているとき

 **知識**

- 道路の状態（特に次のような場合）
    - ・ 車線の幅が狭いときや広いとき、または変化しているとき
    - ・ 急なカーブのある道路を走行するとき
    - ・ 道路工事区間で以前の区画線が完全に消えていないなど、路面に線状のペイントがあるとき
  - ステレオカメラが認識しにくい状態（特に次のような場合）
    - ・ フロントウィンドウガラス外側が汚れ、泥、湿った雪に覆われているとき
    - ・ ルーフ上に全長の長い荷物（サーフボード、カヌー、スキー板など）を積んで、ステレオカメラの視界がさえぎられたとき
    - ・ フロントウィンドウガラス内側が曇っているとき
    - ・ フロントウィンドウウォッシャーの使用、または使用後などで、フロントウィンドウガラスが十分にふき取れていないとき
    - ・ 重い荷物を積んで車両が傾いているとき
    - ・ 先行車との車間距離が短いとき
  - 白（黄）線がかすれている、またはキャッツアイ（道路鋸）や置き石などがあるとき
  - 照り返しなどにより明るくなった場所を走行しているとき
  - 車線変更をした直後
  - 過度な高速走行をしているとき
  - 先行車や対向車が巻き上げた水や雪や土ぼこり、または風に舞う砂や煙、水蒸気が前方にあるとき
  - 白（黄）線が縁石などの上に引かれているとき
  - 夜間やトンネル内などでヘッドランプを点灯していない、またはレンズが汚れて照射が弱いときや、光軸がずれているとき
- **ふらつき警報を停止するには**  
→ P. 166
- **カスタマイズ機能**  
機能の設定を変更することができます。  
(マルチインフォメーションディスプレイの設定画面から変更可能：→ P. 59)

## 先行車発進お知らせ機能

先行車発進お知らせ機能は、先行車の発進後に自車が停止し続けた場合に、ブザーとディスプレイの表示（→ P. 168）で運転者にお知らせします。

先行車に続いて停車中（車間距離が約 10m 以内、かつ自車がしばらく停車中）、先行車が発進して約 3m 以上進んでも自車が発進しないときに作動します。

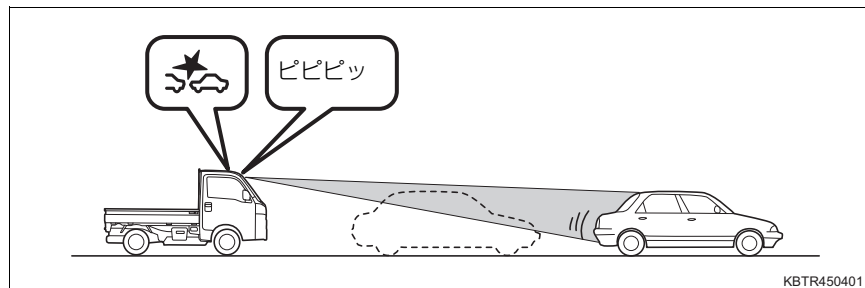

### 警告

#### ■ 先行車発進お知らせ機能について

- 安全に発進できる状態を知らせたり、あらゆる状況での先行車の発進を知らせたりするものではありません。先行車発進お知らせ機能に頼らず、十分に安全を確認して運転してください。
- デフロック装着車はデフロック状態にした場合、先行車発進お知らせ機能は作動しません。

### 知識

#### ■ 先行車発進お知らせ機能の作動条件

自車が次の条件をすべて満たしたときに作動可能となります。

- エンジンスイッチが“ON”のとき
- スマートアシスト OFF 表示灯が消灯しているとき
- 「スマアシ停止」が表示されていないとき
- 「スマアシ故障」が表示されていないとき
- デフロック状態でないとき（デフロック装着車）
- CVT 車は、シフトレバーが D・S・B でブレーキペダルを踏んでいる、またはシフトレバーが N のとき



 **知識**

- マニュアルトランスミッション車は、シフトレバーが R 以外でブレーキペダルを踏んでいるとき
- 停止してから数秒経過したとき

**■ 先行車発進お知らせ機能が正常に作動しない場合**

次のような場合は、先行車が発進していなくても機能が働いてしまう場合や、発進していても作動が遅れたり、機能が働かない場合があります。

- 停止した先行車との間にオートバイなどが割り込んできたとき
- 停止した先行車との間を歩行者などが通過した場合
- 天候や道路形状などにより先行車を認識できないとき
- ステレオカメラが先行車を見失ったとき
- 横方向のずれ具合（自車の正面にいないなど）
- 自車が停止したときに先行車が動いている場合
- 先行車との距離が極端に短いとき
- 先行車が急発進や急旋回した場合
- 先行車が特殊な形状の車両（キャリアカー、サイドカーなどを含む）の場合
- 先行車の最後面が小さい（トレーラーなど）、低い、または凹凸があるとき
- 車両背面のガラスが大きく、前が見えてしまうような先行車のとき
- 荷台にあおりがなく荷物が載っていないトラックなどが先行車のとき
- 後端から積荷が飛び出している先行車のとき
- 車高の低い先行車のとき
- 車両が斜め、または横向きに停まっているとき
- ハンドルを大きく切った状態で停止しているとき
- 凹凸道やオフロードなどの悪路を走行しているとき

**■ 先行車発進お知らせ機能を停止するには**

→ P. 166

**■ カスタマイズ機能**

ブザーの音量、ブザーが鳴るタイミングの設定を変更することができます。

（カスタマイズ機能一覧：→ P. 384）

（マルチインフォメーションディスプレイの設定画面から変更可能：→ P. 59）

## 標識認識機能（進入禁止／最高速度★／一時停止）

標識認識機能（進入禁止／最高速度★／一時停止）は、フロントウィンドウガラス上部に設置されたステレオカメラによって特定の道路標識を認識し、メーター内の表示灯※で道路標識の情報を運転者にお知らせします。状況によっては、道路標識の表示が正常に作動しない場合があります。

※純正ナビゲーションシステム装着車は画面に表示されます。  
最高速度は純正ナビゲーションシステムを装着した場合のみ表示します。

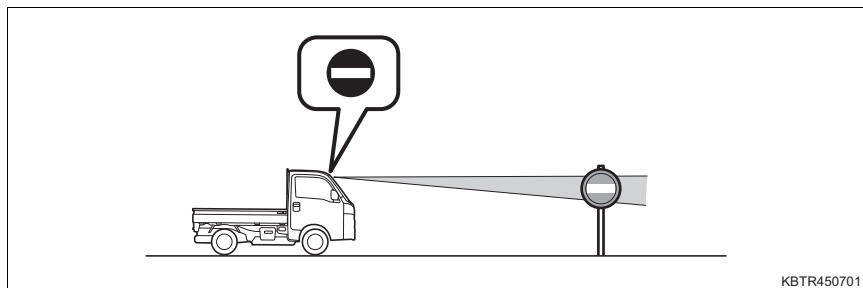

### 警告

#### ■ 標識認識機能（進入禁止／最高速度★／一時停止）をお使いになる前に

標識認識機能（進入禁止／最高速度★／一時停止）は、道路標識の情報を知らせることで運転者を支援しますが、運転者ご自身の確認や認識を代行するものではありません。安全運転を行う責任は運転者にあります。標識認識機能（進入禁止／最高速度★／一時停止）に頼らず、常に周囲の状況を把握し、安全運転に努めてください。

### 認識される道路標識の種類

電光標識も含めて、次の種類の道路標識を認識します。

ただし、規定外の標識、新しく導入された標識は認識されない場合があります。

 : 最高速度★

 : 車両進入禁止

 : 一時停止

★：グレード、オプションなどにより、装備の有無があります。

 知識

## ■ 標識認識機能（進入禁止／最高速度★／一時停止）の作動条件

次の条件をすべて満たしたときに作動可能となります。

- エンジンスイッチが“ON”のとき
- スマートアシスト OFF 表示灯が消灯しているとき
- マルチインフォメーションディスプレイの設定（→ P. 61）で、「標識認識機能」を「ON」にしているとき
- 「スマアシ停止」が表示されていないとき
- 「スマアシ故障」が表示されていないとき
- 車速が次のとき
  - ・ 車両進入禁止、一時停止：約 60km/h 以下
  - ・ 最高速度★：0km/h 以上
- シフトレバーが D・S・B のとき（CVT 車）
- シフトレバーが R 以外のとき（マニュアルトランスミッション車）
- デフロック状態でないとき（デフロック装着車）

## ■ 標識認識機能（進入禁止／最高速度★／一時停止）の作動終了

次の状況になってから一定の時間が経過したときは、標識の表示が消えます。

- ▶ 最高速度★
  - 一定の距離を走行中、新しい標識が認識されないとき
  - 右左折などにより走行する道路が変わったとシステムが判定したとき
  - 補助標識（終わり）を認識したとき
  - シフトレバーを D・S・B 以外にしたとき（CVT 車）
  - シフトレバーを R にしたとき（マニュアルトランスミッション車）
- ▶ 車両進入禁止
  - 車両進入禁止標識を通過したとき
  - シフトレバーを D・S・B 以外にしたとき（CVT 車）
  - シフトレバーを R にしたとき（マニュアルトランスミッション車）
  - 方向指示レバーを操作したとき
- ▶ 一時停止
  - 一時停止標識を通過したとき
  - シフトレバーを D・S・B 以外にしたとき（CVT 車）
  - シフトレバーを R にしたとき（マニュアルトランスミッション車）

★：グレード、オプションなどにより、装備の有無があります。

## 知識

### ■ 標識認識機能（進入禁止／最高速度★／一時停止）が正常に作動しないおそれのある状況

次の条件では標識を正確に認識できず、標識認識機能（進入禁止／最高速度★／一時停止）が適切に作動しない、または不適切に作動することがあります。

- 最高速度標識の速度と車速が大きく離れているとき★
- 標識の手前で減速したときや、右左折前、右左折後
- 標識が高速道路の分岐した直後、または合流直前の隣の車線にあるとき
- 認識対象の標識の色、形、数字に似たものが周辺にある場合（類似の標識、電光掲示板、看板、のぼり旗、構造物など）
- 補助標識が設置されている場合
- 電光標識に数字が表示されていない場合
- ロータリー（環状交差点）を走行しているとき
- ステレオカメラが認識しにくい状況（特に次のような場合）
  - ・ ステレオカメラに衝撃が加わり、ずれや歪みが生じたとき
  - ・ ステレオカメラが標識を認識する時間が短いとき
  - ・ フロントウインドウガラスの曇りや汚れ、雪、霜、雨粒、土ぼこり、シールなどでステレオカメラ前面またはステレオカメラ付近が覆われているとき
  - ・ フロントウインドウウォッシャーの使用前または使用後で、フロントウインドウガラスが十分にふき取れていないとき
  - ・ SUBARU 純正品以外のワイパーブレードを装着したとき（長さが短いタイプ含む）
  - ・ 悪天候時（豪雨、吹雪、濃霧、砂嵐など）
  - ・ 夕方、朝方の薄暗いときや、夜間に標識に接近するとき
  - ・ 屋内の駐車場など暗い場所で標識に接近するとき
  - ・ トンネルの出入り口や木、建物の影などで明るさが変化したとき
  - ・ 前方から強い光（太陽光などによる逆光や対向車のヘッドランプの光など）を受けたとき
  - ・ 強い光が路面に反射しているとき
  - ・ 水しぶき、雪などの巻き上げがあったとき
  - ・ 排気ガス、水蒸気、砂、煙、土ぼこりなど視界が十分でないとき
  - ・ 前方車両の後ろ部分にステッカーが貼ってあるとき
  - ・ 荷物の積載などにより、極端に車両が傾いているとき
  - ・ 周囲一面が同じような色合いのとき（一面雪景色など）

★：グレード、オプションなどにより、装備の有無があります。

## 知識

### ● 標識の状態（特に次のような場合）

- 標識に汚れ・色あせ・傾きや曲がりがあるとき
- 標識の全体または一部が、木・電柱などで隠れているとき
- 標識の向きが変わっているとき
- 標識が破損しているとき
- 標識のまわりが込み入って見つけにくいとき
- 標識が泥、雪、または霜などで覆われたとき
- 標識の上や下に、規制や条件などを示す補助標識が設置されているとき
- 標識が街灯などの光や建物の影などで見えにくくなっているとき
- 標識が高い位置にあるとき
- 標識が低い位置にあるとき
- 標識が急な上り坂、急な下り坂にあるとき
- 標識が曲がり角やカーブの先にあるとき
- 夜間で標識に自車のヘッドランプの光が届きにくい位置にあるとき
- 標識が自車から遠く離れた位置にあるとき
- 小さいサイズの標識のとき
- 電光標識のコントラストが低いとき
- 電光標識が極端に明るい、または暗いとき
- 側道の標識がステレオカメラの認識範囲内に入ったとき
- トラックなどの車両を対象にした標識を認識したとき

### ● 運転の状況（曲がる・車線変更など）が誤って判断されたとき

### ● ヘッドランプの汚れなどで照射が弱いときや光軸がずれているとき

## ■ カスタマイズ機能

標識認識機能（進入禁止／最高速度★／一時停止）の設定を変更することができます。

（カスタマイズ機能一覧：→ P. 384）

（マルチインフォメーションディスプレイの設定画面から変更可能：→ P. 384）

★：グレード、オプションなどにより、装備の有無があります。

## アイドリングストップシステム

赤信号や交差点などで減速した際、停車前（約 9km/h）または停車後に燃費向上やアイドリング騒音低下のため、エンジンスイッチを操作することなく、ブレーキペダル（CVT 車）またはクラッチペダル（マニュアルトランスミッション車）の操作によってエンジンを停止・再始動させるシステムです。

### エンジンが停止する

- 1 走行中（CVT 車はシフトレバーが D のとき）、エンジン停止が可能な状態になると、アイドリングストップ表示灯が点灯する（→ P. 213）

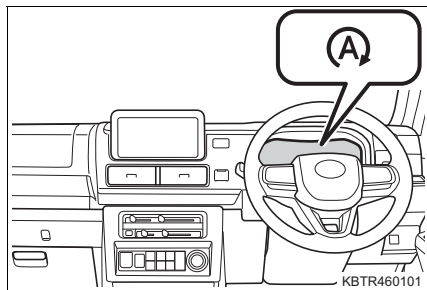

#### ▶ CVT 車

- 2 ブレーキペダルを踏み減速すると、停車前または停車後にエンジンが自動的に停止する  
アイドリングストップ表示灯は点灯したままです。

#### ▶ マニュアルトランスミッション車

- 2 停車後にシフトレバーを N にし、クラッチペダルから足を離すとエンジンが自動的に停止する  
アイドリングストップ表示灯は点灯したままです。

## エンジンが再始動する

### ▶ CVT 車

ブレーキペダルから足を離すと、エンジンが再始動する

アイドリングストップ表示灯が消灯します。

しばらく走行して、再度エンジン停止が可能な状態になると、アイドリングストップ表示灯が点灯します。

### ▶ マニュアルトランスミッション車

クラッチペダルをいっぱいまで踏み込むと、エンジンが再始動する

再始動したことを確認してから、シフトレバーを操作してください。

アイドリングストップ表示灯が消灯します。

しばらく走行して、再度エンジン停止が可能な状態になると、アイドリングストップ表示灯が点灯します。

## アイドリングストップを非作動にするには

アイドリングストップを非作動にするにはアイドリングストップキャンセルスイッチを押す

アイドリングストップキャンセル表示灯が点灯します。

再度スイッチを押すと、作動可能状態に戻り、アイドリングストップキャンセル表示灯が消灯します。

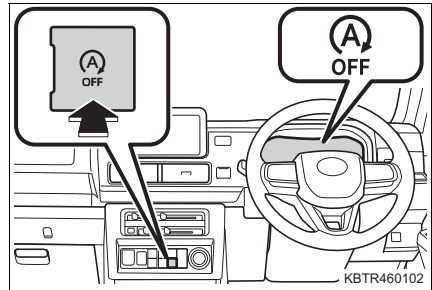

### ■ アイドリングストップキャンセルスイッチを押したとき

- アイドリングストップによるエンジン停止中、アイドリングストップキャンセルスイッチを押すとエンジンが再始動します。
- アイドリングストップが非作動のとき、再度アイドリングストップキャンセルスイッチを押すと、アイドリングストップが作動可能状態に戻りますが、エンジンは停止しません。

次に車両が停止したときに（アイドリングストップが作動可能状態に戻る）、アイドリングストップによって、エンジンが停止します。

## ヒルスタートアシスト (CVT 車)

アイドリングストップによって坂道でエンジン停止後の発進の際、ブレーキペダルを離してエンジンを再始動し駆動力が発生するまでの間、ブレーキ油圧（ブレーキの効き）を最長約 2 秒間保持して車両が後退するのを抑制し坂道発進を容易にします。

駆動力が発生すると、保持していたブレーキ油圧（ブレーキの効き）を自動的に解除します。

### 知識

#### ■ アイドリングストップの作動条件

- 次の条件がすべて満たされたとき、アイドリングストップ表示灯が点灯し、エンジン停止が可能な状態になります。
  - ・ アイドリングストップキャンセルスイッチを押して、アイドリングストップの作動を停止していないとき  
(アイドリングストップ作動停止中は、アイドリングストップキャンセル表示灯が点灯します)
  - ・ エンジンが十分温まっているとき
  - ・ 押しがけによる始動をしていないとき (マニュアルトランスミッション車)
  - ・ トランスミッションオイルが十分に温まっているとき (CVT 車)
  - ・ エンジン冷却水温が高過ぎないとき
  - ・ エンジン始動後に約 10km/h 以上でしばらく走行したあと  
(走行せずにアイドリング状態を続けていても、エンジンは停止しません)
  - ・ バッテリー状態 (充電・温度など) が良好であるとき
  - ・ 運転席ドアが閉まっているとき
  - ・ 運転席シートベルトを着用しているとき
  - ・ 外気温が約 0℃ 以上のとき (メーター内に表示されている外気温と異なる場合があります)
  - ・ シフトレバーが D のとき (CVT 車)
  - ・ デフロックスイッチ★が OFF のとき
  - ・ システム (アイドリングストップ・エンジン電子制御・CVT 電子制御★・ABS・VSC (VDC)・エアコン・パワーステアリング・車両通信) が正常なとき
- 次の状況では、エンジン停止が可能な状態になるまで時間がかかる場合があります。
  - ・ バッテリーが放電しているとき
  - ・ バッテリー交換などにより、バッテリー端子を外したあと

★：グレード、オプションなどにより、装備の有無があります。



## 知識

### ■ アイドリングストップ表示灯について

走行中にアイドリングストップの作動条件がすべて満たされると、アイドリングストップ表示灯が点灯し、停止時にアイドリングストップが作動可能状態であることをお知らせします。

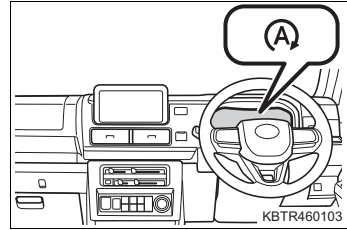

### ■ 停車前のエンジン停止条件（CVT 車）

- アイドリングストップ表示灯が点灯して、次の条件がすべて満たされたとき、停車前にエンジン停止します。
  - ・ 車速が約 9km/h 以下になったとき
  - ・ ブレーキペダルを踏んでいるとき
  - ・ アクセルペダルを踏んでいないとき
  - ・ 車幅灯が消灯しているとき
  - ・ ワイパーが作動していないとき
  - ・ ハンドルの切れ角が小さいとき
  - ・ 急減速していないとき
  - ・ ABS、VSC（VDC）が作動していないとき
  - ・ 衝突回避支援ブレーキ機能が作動していないとき
  - ・ ブレーキオーバーライドシステムが作動していないとき
- 次の状況では、停車前にエンジン停止しない場合がありますが、異常ではありません。
  - ・ ブレーキペダルを踏む力が弱いとき
  - ・ 勾配が急な坂道を走行しているとき
  - ・ ブレーキ倍力装置の負圧が低下したとき
  - ・ ゆるやかに減速しているとき

 知識**■ 停車後のエンジン停止条件**

- アイドリングストップ表示灯が点灯して、次の条件がすべて満たされたとき、停車後にエンジン停止します。
  - ・ 停車しているとき
  - ・ ブレーキペダルを踏んでいるとき (CVT 車)
  - ・ アクセルペダルを踏んでいないとき
  - ・ ハンドル操作をしていないとき (CVT 車)
  - ・ クラッチペダルから足を離しているとき (マニュアルトランスミッション車)
  - ・ シフトレバーが N のとき (マニュアルトランスミッション車)
  - ・ ABS、VSC (VDC) が作動していないとき
  - ・ 衝突回避支援ブレーキ機能が作動していないとき
- 次の状況では、停車後にエンジン停止しない場合がありますが、異常ではありません。
  - ・ ブレーキペダルを踏む力が弱いとき
  - ・ 勾配が急な坂道で停車したとき
  - ・ ブレーキ倍力装置の負圧が低下したとき

**■ エンジン停止中の操作について**

- 右左折や合流時など、エンジン停止中に事前に発進準備をしたいときは、次の操作で事前にエンジンを再始動することができます。
  - ・ ブレーキペダルをさらに強く踏み込む (CVT 車)
  - ・ ハンドル操作をする (CVT 車)
  - ・ クラッチペダルをいっぱいまで踏み込む (マニュアルトランスミッション車)
  - ・ アイドリングストップキャンセルスイッチを押す (→ P. 211)
- 給油時はシフトレバーを CVT 車は P に、マニュアルトランスミッション車は N にし、エンジンスイッチを“OFF”にしてエンジンを停止します。

**■ エンジン停止中の操作について (CVT 車)**

- エンジン停止中にシフトレバーを D から R 以外にしてもエンジン停止は継続します。  
ただし、シフトレバーを N または P にしたあと他のシフトポジションにするとエンジンが再始動します。
  - ・ エンジン停止中にシフトレバーを D から P に操作したときは、ブレーキペダルから足を離してもエンジンは再始動しません。

 知識

## ■ エンジンの再始動について

- エンジン停止中に次のいずれかの操作を行うと、エンジンが自動的に再始動します。
  - ・ ブレーキペダルから足を離したとき (CVT 車)
  - ・ ブレーキペダルをさらに強く踏み込んだとき (CVT 車)
  - ・ アクセルペダルを踏んだとき (CVT 車)
  - ・ ハンドル操作をしたとき (CVT 車)
  - ・ シフトレバーを R にしたとき (CVT 車)
  - ・ シフトレバーを N・P にしたあと、他のシフトポジションにしたとき (CVT 車)
  - ・ クラッチペダルをいっぱいまで踏み込んだとき (マニュアルトランスミッション車)
  - ・ アイドリングストップキャンセルスイッチを押したとき
  - ・ 運転席ドアを開けたとき
  - ・ 運転席シートベルトを外したとき
  - ・ デフロックスイッチ★を ON にしたとき
- エンジン停止中、次のいずれかのときはエンジンが自動的に再始動する場合があります。(アイドリングストップ表示灯は点滅後、消灯します)
  - ・ ブレーキ倍力装置の負圧が低下したとき
  - ・ バッテリーの放電量が多いとき
  - ・ 傾斜などで車両が動き出したとき
  - ・ 停車前にエンジンを停止したあと、下り坂で加速したとき (CVT 車)
  - ・ 警告灯が点灯 (→ P. 344) するなど、各システム (エンジン電子制御・CVT 電子制御★・ABS・VSC (VDC)・TRC・エアコン・パワーステアリング) に異常が発生したとき
  - ・ エンジン停止してから約 3 分経過したとき
- エンジン停止中にアイドリングストップシステムに異常が発生したり、スターターやバッテリーが交換時期になったときは、アイドリングストップキャンセル表示灯が点滅し、エンジンが自動的に再始動します。
- 次の状況では、エンジン停止の時間が短くなる場合があります。
  - ・ 電装品などの消費電力が大きいとき
- オーディオの音量が大きいなど、エンジン停止中の消費電力が大きい場合、エンジン再始動時にオーディオの電源が一時的に OFF になることがあります。
- エンジンが再始動すると、アクセサリソケットの電源電圧が低下するので、使用している電化製品によっては電源が一時的に OFF になることがあります。

★：グレード、オプションなどにより、装備の有無があります。

 知識**■ エンジンの再始動について（マニュアルトランスミッション車）**

- エンジン停止中にシフトレバーを N から他のシフトポジションに操作した場合、クラッチペダルを踏み込む以外の操作でエンジンを再始動することができません（警告ブザーが鳴り、アイドリングストップ表示灯が高速点滅します）。シフトレバーを N に戻すと、他のエンジン再始動条件で再始動することができます。
- クラッチペダルを踏み込んでエンジンを再始動するときは、エンジンが再始動したことを確認できるまでクラッチペダルを踏み続けてください。再始動中にシフトレバーを操作してクラッチペダルから足を離すと、エンジン停止状態に戻ります（警告ブザーが鳴り、アイドリングストップ表示灯が高速点滅します）。この場合は、クラッチペダルをいっぱいまで踏み込んでエンジンを再始動してください。

**■ アイドリングストップの自動再開**

アイドリングストップをアイドリングストップキャンセルスイッチによって非作動にしても、一度エンジンスイッチを“OFF”にしてから“ON”にすることによって、アイドリングストップは自動的に作動可能状態に戻ります。

**■ ヒルスタートアシストについて（CVT 車）**

- 坂道だけでなく、平坦な場所でも作動します。
- ヒルスタートアシストの作動により、次の状態になることがありますが、異常ではありません。
  - ・ ブレーキペダルの踏み応えが変わる
  - ・ ブレーキペダルが振動する
  - ・ ブレーキから音が発生する

**■ アイドリングストップについて**

アイドリングストップは赤信号や交差点などの一時的な停車のときに使用し、長時間停車する場合などには、エンジンを停止してください。

**■ 警告ブザーについて**

アイドリングストップによるエンジン停止中、次のようになったときは警告ブザーが鳴ると同時にアイドリングストップ表示灯が高速で点滅します。

- 運転席ドアが開いたとき（CVT 車は、シフトレバーが P 以外）
- 運転席シートベルトを外したとき（CVT 車は、シフトレバーが P 以外）
- クラッチペダルを踏み込まずにシフトレバーを N 以外にしたとき（マニュアルトランスミッション車）

**■ アイドリングストップキャンセル表示灯が点滅したままのときは**

スターターの交換時期、またはシステムに異常がある場合があります。SUBARU 販売店で点検を受けてください。

 知識**■ エンジン始動中にアイドリングストップキャンセル表示灯が数秒間点滅したときは**

バッテリーの交換時期です。SUBARU 販売店で点検を受けてください。

**■ エンジン停止中のエアコンについて**



● エンジン停止中はエアコン（冷房、除湿機能）がオフになり、送風になります。エアコンを作動させるときは、次のいずれかの操作でエンジンを再始動させてください。

- ・ アイドリングストップキャンセルスイッチを押す
- ・ クラッチペダルをいっぱいまで踏み込む（マニュアルトランスミッション車）
- ・ ブレーキペダルをさらに強く踏み込む（CVT 車）

**■ エンジン停止中にフロントウインドウガラスが曇ったとき**

● 次のいずれかの操作でエンジンを再始動させてください。

- ・ アイドリングストップキャンセルスイッチを押す
- ・ クラッチペダルをいっぱいまで踏み込む（マニュアルトランスミッション車）
- ・ ブレーキペダルをさらに強く踏み込む（CVT 車）

●  を押してエアコンを作動させ、吹き出し口を  に切り替えて曇りを取ってください。

断続的にフロントウインドウガラスが曇るときは、アイドリングストップキャンセルスイッチを押し、アイドリングストップを非作動にしてください。

**■ アイドリングストップ時間表示とアイドリングストップ積算時間表示**

→ P. 58

**■ バッテリーを交換するとき**

→ P. 372

 知識**■ アイドリングストップを正常に作動させるために**

- 次のようなときはアイドリングストップが正常に作動しないおそれがあります。SUBARU 販売店で点検を受けてください。
  - ・ 運転席シートベルトを着用しているときに、メーター内の運転席シートベルト警告灯が点滅する
  - ・ 運転席シートベルトを外しているときに、メーター内の運転席シートベルト警告灯が点滅しない
  - ・ 運転席ドアを閉めているときに、メーター内の半ドア警告灯が点灯する、またはルームランプのスイッチがドアポジションのときにルームランプが点灯するとき
  - ・ 運転席ドアを開けているときに、メーター内の半ドア警告灯が点灯しない、またはルームランプのスイッチがドアポジションのときにルームランプが点灯しないとき
- バッテリーの端子から電化製品の電源を取らないでください。アイドリングストップが正常に作動しなくなります。

 **警告****■ アイドリングストップが作動しているとき**

- エンジン停止中はブレーキペダルを踏み、必要に応じてパーキングブレーキをかけてください。(アイドリングストップ表示灯が点灯している間) エンジンが自動的に始動するため、思わぬ事故につながるおそれがあり危険です。
- エンジン停止中はお車から離れないでください。(アイドリングストップ表示灯が点灯している間)  
次の操作を行うと、エンジンが自動的に始動するため、思わぬ事故につながるおそれがあり危険です。
  - ・ ブレーキペダルから足を離す (CVT 車)
  - ・ 運転席ドアを開ける
  - ・ 運転席シートベルトを外す
- CVT 車は、エンジン停止中は、ブレーキペダルを踏んだまま、アクセルペダルを踏むとエンジンが再始動しますので、車両の発進には十分ご注意ください。
- マニュアルトランスミッション車は、エンジン停止中にクラッチペダルを踏み込まずにシフトレバーを N から他のレンジに操作すると、警告ブザーが鳴ります。クラッチペダルをいっぱいまで踏み込んでエンジンを再始動するか、シフトレバーを N に戻してください。

 **警告****■ヒルスタートアシストについて（CVT車）**

- ヒルスタートアシストは坂道で停車させる装置ではありません。装置が正常に作動していても、坂道で停車中にブレーキペダルをゆるめるとお車が動き出すおそれがありますので、停車中はブレーキペダルをしっかりと踏み続けてください。
- ヒルスタートアシストを過信しないでください。発進するときにお車が不意に動き出すなどして思わぬ事故につながるおそれがあり危険です。  
常に周囲の状況を確認して、適切にシフトレバー・ブレーキペダル・アクセルペダル・パーキングブレーキを操作して発進してください。
- ブレーキペダルから足を離したら、ただちに発進操作を行ってください。坂道などで惰性で後退した場合、エンストを起こし、ブレーキの効きが悪くなったり、ハンドルが重くなるなど、思わぬ事故や故障の原因となるおそれがあり危険です。
- ゆるやかな上り坂で停車前にエンジン停止したあと、お車が停止する前にアクセルペダルを踏んで再加速しようとした場合、お車が後退することがあります。  
お車が惰性で後退したときは、周囲の状況に応じてブレーキペダル、アクセルペダルを操作し、安全に発進してください。
- 重い荷物を車内に積んでいるとき、または勾配が急な上り坂では、ヒルスタートアシストが作動していてもお車が後退することがあります。パーキングブレーキをかけたりするなどして発進してください。

## コーナーセンサー

コーナーセンサーは車速が約 10km/h 以下のときに、車両と障害物とのおよその距離をソナーによって認識してブザーとディスプレイの表示で運転者にお知らせする装置です。

### ソナーの位置・種類

- ① フロントソナー  
フロントコーナーセンサーで必要な情報を認識します。
- ② リヤソナー  
リヤコーナーセンサーで必要な情報を認識します。

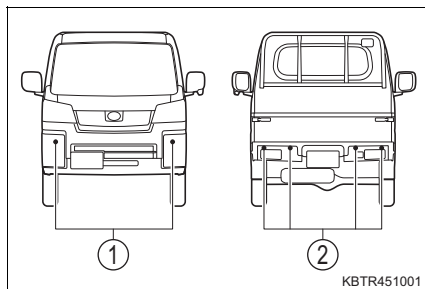

### コーナーセンサーの表示のしかた

障害物を認識すると自動的に表示されます。

- ① フロントコーナーセンサー作動表示
- ② リヤコーナーセンサー作動表示

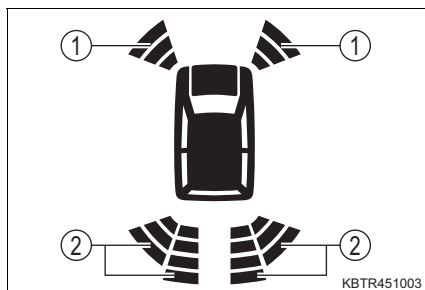



## 距離表示の見方

作動条件をすべて満たした状態で、障害物を認識すると、ブザーとディスプレイの表示で運転者にお知らせします。

- 障害物との距離が短くなると、ブザーおよびディスプレイの表示が次の表の通り変化します。

ブザー	ディスプレイの表示	ソナーと障害物との距離
ピッ…ピッ…ピッ… (断続音)		約 150 ~ 60cm
ピッピッピッ… (断続音)		約 60 ~ 45cm
ピピピ… (断続音)		約 45 ~ 30cm
ピー (連続音)		約 30cm 以内

- ソナーが複数の障害物を同時に認識しているときは、もっとも近い障害物との距離のブザーが鳴ります。

## ソナーが障害物を認識できる範囲

認識できる範囲は右図の通りです。ただし、障害物がソナーに近付き過ぎると認識できません。障害物の形状・条件によっては認識できる距離が短くなることや、認識できないことがあります。

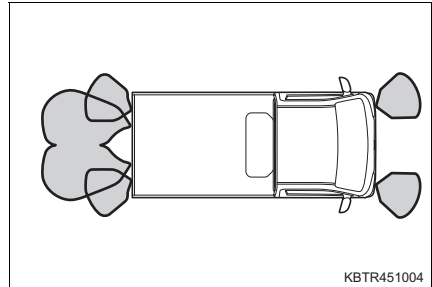

## ブザーについて

コーナーセンサー作動中にコーナーセンサーブザー OFF スイッチを押すとブザーが止まり、コーナーセンサーブザー OFF 表示灯が点灯します。



## 知識

### ■ 作動条件

- フロントコーナーセンサー：
  - ・ エンジンスイッチが“ON”のとき
  - ・ シフトレバーがP以外で（CVT車）、車両の速度が約10km/h以下のとき
- リヤコーナーセンサー：
  - ・ エンジンスイッチが“ON”のとき
  - ・ シフトレバーがRのとき
- 作動条件をすべて満たした状態で、障害物を認識すると、ブザーが鳴ります。

### ■ ブザーについて

コーナーセンサーブザー OFF スイッチでブザーを止めたあと、次の操作をすると再度ブザーが鳴るようになります。

- コーナーセンサーブザー OFF スイッチを押す
- シフトポジションを切り替える
- 一定以上の車速で走行する
- 一度エンジンスイッチを“OFF”にしてから“ON”にする

 知識

## ■ ソナーの認識について

- ソナーの認識範囲は車両前部、および後部のバンパーのソナー周辺に限られます。
- 障害物を認識してから、コーナーセンサーが作動するまでに多少時間がかかります。低速走行時の場合でもブザーが鳴る前に、障害物に近付き過ぎると、ブザーが鳴らない場合があります。
- オーディオ・エアコン使用時は、音楽やファンの音などにより、ブザーが聞き取りづらくなる場合があります。

## ■ ブザーが「ピピピ、ピピピ、ピピピ」と鳴り、コーナーセンサーの作動表示が前方2か所または後方2か所同時に表示されたときは\*

- コーナーセンサーの機能が低下しています。  
コーナーセンサーの機能が一時停止しますので、雨、雪、氷、汚れなどがソナーに付着していないか確認し、取り除いて正常復帰させてください。
  - マスターウォーニングが同時に点灯したときは、システムに異常があるおそれがあります。SUBARU 販売店で点検を受けてください。
- \* コーナーセンサーは、前方2か所および後方2か所、後方4か所、または6か所同時に表示されたときも含まれます。

■ シフトレバーをRにしても、メーター内に「R」が表示されないときは  
(マニュアルトランスミッション車)

システムに異常があるおそれがあります。SUBARU 販売店で点検を受けてください。

## ■ コーナーセンサーについて

次のような場合は、障害物が作動範囲になくても作動することがあります。

- 路面の勾配が急に変わる場所を走行するとき
- ビニールカーテン、旗などをくぐって通過するとき
- 水しぶき、雪などの巻き上げがあったとき
- 障害物の横を至近距離で通過するとき
- 車両用エレベーターや機械式駐車場を利用するとき
- 付近に障害物がある状態で、段差などを乗り越えるとき
- 車両側面の近くに障害物があるとき
- 路面上に段差や縁石、突起物などがあるとき、地面にわだちや穴があるとき
- 狭いスペースに進入するとき
- どしゃぶりの雨や水しぶきがかかったとき
- 悪天候時（豪雨、吹雪、濃霧など）

## 知識

- 他車のホーン、オートバイのエンジン音、大型車のエアブレーキ音、車両感知器、他車のソナーなど超音波を発生するものが付近にあるとき
- ソナー付近に市販の電装部品（字光式ナンバープレート・無線アンテナなど）を取り付けたとき
- 車両姿勢が大きく傾いたとき
- 積載状況などにより車高が著しく変化したとき
- 衝突などでソナーの方向のずれが発生したとき
- 雨、雪、氷、汚れなどがソナーに付着しているとき

### ■ カスタマイズ機能

ブザーの音量を変更することができます。

（カスタマイズ機能一覧：→ P. 384）

## 警告

### ■ コーナーセンサーをお使いになる前に

必ず次のことをお守りください。

お守りいただかないと思わぬ事故につながるおそれがあり危険です。

- 車両の速度が約 10km/h を超えないようにしてください。
- ソナーの認識範囲、作動速度には限界があります。お車を前進・後退するときは、必ず車両周辺（特に車両側面など）ソナーの認識範囲外の安全を確認し、ブレーキで車速を十分に制御し、ゆっくり運転してください。
- ソナーやその周辺部分にステッカーを貼ったり、アクセサリ用品などを取り付けしないでください。

### ■ コーナーセンサーについて

次のとき、コーナーセンサーが正常に作動しないことがあり、思わぬ事故につながるおそれがあり危険です。注意して運転してください。

- 路面の状態（勾配、凹凸など）
- 車両の整備状態（ブレーキ関係、タイヤの摩耗、空気圧、スペアタイヤ装着など）
- 悪天候時（豪雨、吹雪、濃霧など）
- 荷物を積載している、段差をまたいでいるなどにより、車両が極端に傾いているときや車高が著しく変化したとき
- 障害物との距離や向き、位置（車両中央付近に障害物がある）
- 勾配が急な坂道を走行しているとき

**警告**

- ソナーが正しく障害物を認識できないとき（特に次のような場合）
  - ・ソナーに非常に近い障害物のとき（障害物に接近し過ぎると、ブザーが連続音から断続音になる場合があります）
  - ・地面から高い位置に存在する障害物のとき
  - ・背の低い障害物のとき
  - ・小さい障害物（小動物、幼児など）、幅の狭い障害物のとき
  - ・動いているもの（急に現れたり、車両を横切るものなど）
  - ・スポンジ状のものや雪などの表面がやわらかく音波を吸収しやすい障害物のとき
  - ・障害物の面が車両に対して斜めのとき
  - ・地面に対して垂直でない壁のとき
  - ・凹凸な壁、波打っている壁など、平面でない壁のとき
  - ・針金、金網、ロープ、道路標識、電柱やポールなどの細い障害物のとき
  - ・壁から柱や配管などが突き出しているとき
  - ・認識できる障害物と車両との間に、認識できない障害物があるとき
  - ・ソナーの認識範囲外に存在する障害物のとき
  - ・炎天下や寒冷時でソナー周辺部が著しく高温または低温のとき
  - ・雨、雪、氷、汚れなどがソナーに付着しているとき
  - ・どしゃぶりの雨や水しぶきがかかったときや風が強いとき
  - ・周囲で大きな音が鳴っているときや、周囲に超音波を発するものがあるとき（他車のホーン、オートバイのエンジン音、大型車のエアブレーキ音、車両感知器、他車のソナーなど）
  - ・ソナー付近に市販の電装部品（字光式ナンバープレート・無線アンテナなど）を取り付けたとき
  - ・衝突などでソナーの方向のずれが発生したとき

**■コーナーセンサーとブレーキ制御付誤発進抑制機能の作動について**

コーナーセンサーとブレーキ制御付誤発進抑制機能では作動の対象とする障害物が異なります。コーナーセンサーが作動していてもブレーキ制御付誤発進抑制機能が作動しなかったり、コーナーセンサーが作動していなくても、ブレーキ制御付誤発進抑制機能が作動する場合があります。

**⚠ 注意****■ コーナーセンサーの異常について**

次のとき、ソナーの異常などにより装置が正常に作動しなくなっているおそれがあります。SUBARU 販売店で点検を受けてください。

- 障害物を認識していない状態で、コーナーセンサーが作動したとき
- ソナー、およびその周辺部分に強い衝撃や力を加えたとき
- 事故などでソナー周辺が変形したとき
- スマートアシストに異常があるとき、または「スマアシ停止」、「スマアシ故障」が表示されているとき (→ P. 345, 351)

**■ 洗車時の注意**

- 高圧洗車機を使用して洗車するときは、ソナー部に直接水を当てないでください。強い水圧により衝撃が加わり、正常に作動しなくなるおそれがあります。
- スチームを使用した洗車機などで洗車するときは、スチームをソナー部に近付け過ぎないようにしてください。スチームにより、正常に作動しなくなるおそれがあります。

## リヤビューカメラ★

リヤビューカメラは車両を後退させるとき、スマートインナーミラーの画面上に車両後方の映像を表示させることで、駐車時などの運転を補助する装置です。

本文中で使用している画面のイラストは例であり、イラストと実際に映し出される映像では車両の映り込みなどが異なることがあります。

### リヤビューカメラの画面表示について

エンジンスイッチが“ON”のときに、シフトレバーを R にすると、スマートインナーミラーの画面に車両後方の映像を表示します。

シフトレバーを R 以外にすると、もとの画面に戻ります。

リヤビューカメラの映像は、どの画面表示よりも優先して表示されます。

### リヤビューカメラの注意点について

#### ■ 画面の映る範囲について

- ▶ 赤帽中温冷凍仕様車、赤帽パネルバン仕様車、赤帽オープンバン（コンテナ）仕様車

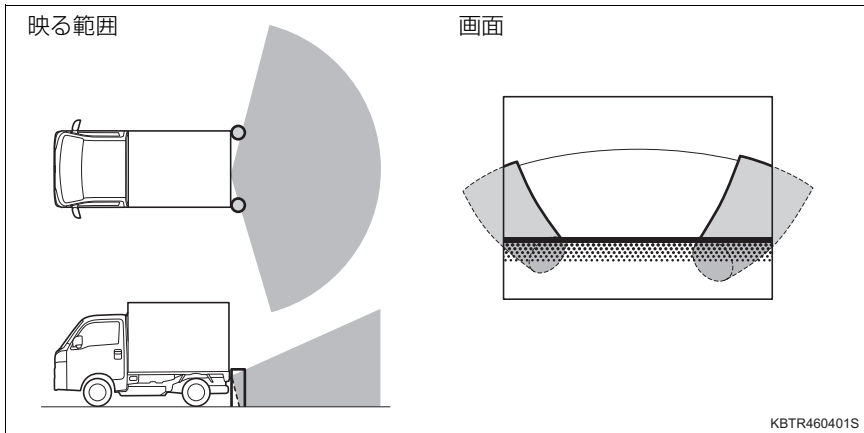

★：グレード、オプションなどにより、装備の有無があります。

- 車や路面の状況により、映る範囲は異なることがあります。
- リヤビューカメラの映像の範囲には限度があり、テールランプ付近やナンバープレートの下にあるものは映りません。
- リヤビューカメラは特殊なレンズを使用しているため、映像の距離感覚は実際の距離とは異なります。
- 後方の映像は実際の色合いと異なる場合があります。
- リヤビューカメラより高い位置にあるものについては、モニターに映らないことがあります。
- リヤビューカメラ装着車には、字光式ナンバープレートを取り付けることができません。

### ■ カメラについて

リヤビューカメラは次の位置にあります。

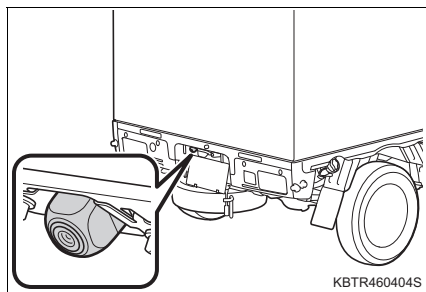

### ●カメラのお手入れについて

カメラに水滴、雪、泥などの異物や汚れが付着していると、鮮明な画像を見ることができません。この場合、水でカメラの汚れを流し、水で湿らせたやわらかい布でふき取ってください。汚れがひどい場合は、中性洗剤で洗い流してください。



 知識

- 次のようなときは、画面が見づらくなることがありますが、異常ではありません。
  - ・ 暗いところ（夜間など）
  - ・ レンズ付近の温度が高い、または低いとき
  - ・ リヤビューカメラに水滴がついたときや、湿度が高いとき（雨天時など）
  - ・ リヤビューカメラ付近に異物（泥など）がついたとき
  - ・ 太陽やヘッドランプの光が直接リヤビューカメラのレンズに当たったとき

 警告

## ■ リヤビューカメラについて

次のことをお守りいただかないと、重大な傷害におよぶか、最悪の場合死亡につながるおそれがあります。

- リヤビューカメラを過信しないでください。一般の車と同様、必ず後方や周囲の安全を直接確認しながら慎重に運転してください。特に周辺に駐車している車や障害物、人などに接触しないようにしてください。
- 後退するときは、必ず後方や周囲の安全を直接確認しながら慎重に運転してください。
- 画面だけを見ながら運転操作することは絶対にしないでください。  
画面に映し出されている映像と実際の状況は異なることがあります。また、カメラの映し出す範囲は限られていますので、画面だけを見て、後退することは絶対にしないでください。お車をぶついたり、思わぬ事故を引き起こすおそれがあります。必ず目視やインナーミラー、ドアミラーなどで周囲の安全を確認し、十分注意した上で運転してください。
- 次のような状況では、使用しないでください。
  - ・ 凍結したり、滑りやすい路面、または雪道
  - ・ タイヤチェーン、スペアタイヤを使用しているとき
  - ・ テールゲート★が開いているとき
  - ・ 坂道など平坦でない路面
- 外気温が低い場合、画面が暗くなったり、映像が薄れることがあります。特に動いているものの映像が歪む、または画面から見えなくなることがあるため、必ず周囲の安全を直接目で確認しながら運転してください。

★：グレード、オプションなどにより、装備の有無があります。

 注意

## ■ カメラの取り扱いについて

- リビューカメラが正常に作動しなくなるおそれがありますので、次のことにご注意ください。
  - ・ カメラ周辺にはカメラの視野に影響をおよぼすもの（視野をさえぎるもの、光を発するもの、光沢素材でできているものなど）は取り付けないでください。
  - ・ カメラ部を強くたたいたり、ものをぶつかけたりして、強い衝撃を与えないでください。カメラの位置、取り付け角度がずれるおそれがあります。
  - ・ カメラ部は防水構造となっていますので、取り外し・分解・改造をしないでください。
  - ・ カメラレンズを洗うときは、水でカメラの汚れを流したあと、水で湿らせたやわらかい布でふき取ってください。  
カメラレンズを強くこするとカメラレンズが傷付いて、鮮明な画像を見ることができなくなるおそれがあります。
  - ・ カメラのカバーは樹脂でできていますので、有機溶剤・ボディワックス・油膜取り剤・ガラスコート剤などを付着させないでください。付着したときは、すぐにふき取ってください。
  - ・ 寒いときにお湯をかけるなどして急激な温度変化を与えないでください。
  - ・ 高圧洗車機を使用して洗車するときは、カメラやカメラ周辺に直接水を当てないでください。強い水圧により衝撃が加わり、正常に作動しなくなるおそれがあります。
- カメラ部をぶつけたときは、カメラの故障などのおそれがあります。早めにSUBARU 販売店で点検を受けてください。

## 4WD システム★

4WD スイッチの操作により、路面状態に合わせて、FR（後輪駆動）と4WD（4輪駆動）を切り替えることができるシステムです。

- CVT車は、2WD、4WD AUTO、4WD LOCKの3種類の駆動モードを選択できます。
- マニュアルトランスミッション車は、2WD、4WD LOCKの2種類の駆動モードを選択できます。

### 各駆動モードの制御について

路面状態にあった駆動モードを選択してください。

#### ■ 2WD モード

FR（後輪駆動）で走行します。

一般道路、高速道路などを通常走行するときに適しています。

通常、このモードを選択します。

#### ■ 4WD AUTO モード（CVT車のみ）

通常はFR（後輪駆動）で走行しますが、路面状態に応じて、FR（後輪駆動）から4WD（4輪駆動）まで自動的に制御して走行します。

すべりやすい路面を走行するときに適しています。

#### ■ 4WD LOCK モード

4WD（4輪駆動）で走行します。

砂地や不整地、急坂路、雪道などの滑りやすい路面を走行するときに適しています。

## 駆動モードを切り替えるには

次の状態のときに 4WD スイッチを押して、駆動モードを切り替えます。

- エンジンスイッチが“ON”のとき
- エンジン回転中（マニュアルトランスミッション車）
- ハンドルが直進状態のとき
- 停車中または走行中（車速約 80km/h 以下）でアクセルペダルを戻したとき

### ▶ CVT 車

スイッチを中立位置にすると 2WD モードになります。

2WD 表示灯が点灯します。

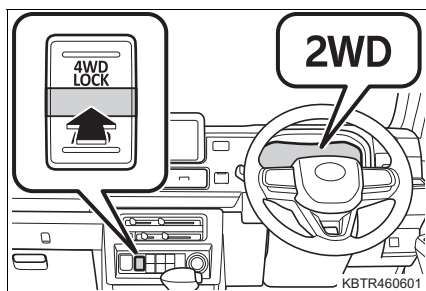

スイッチの下側を押すと 4WD AUTO モードになります。

4WD AUTO 表示灯が点灯します。

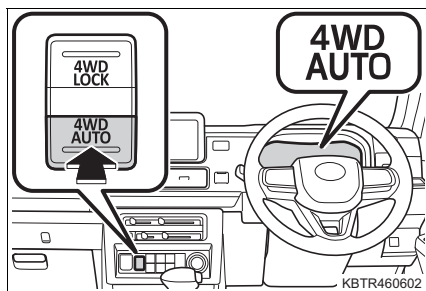

スイッチの上側を押すと 4WD LOCK モードになります。

4WD LOCK 表示灯が点灯します。

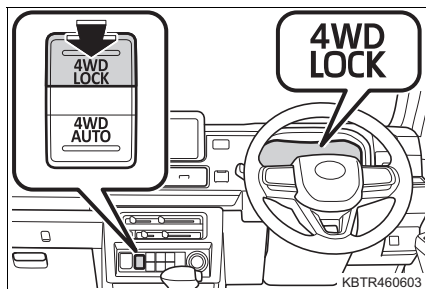

### ▶ マニュアルトランスミッション車

スイッチを押すごとに2WDモードと4WD LOCKモードが切り替わります。

4WD LOCK モードのときは、4WD 表示灯が点灯します。

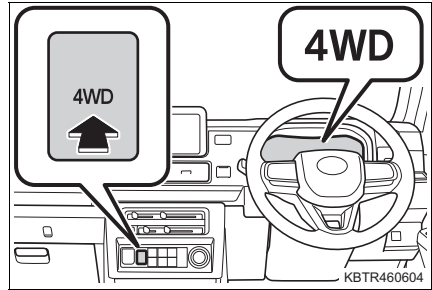

## 知識

### ■ 駆動モードを切り替えるときは

- マニュアルトランスミッション車は、エンジン回転中に操作してください。アイドリングストップによるアイドリングストップ中は、エンジンが停止しているため、駆動モードは切り替わりません。エンジンを再始動し、操作してください。(→ P. 211)
- スイッチは連続操作しないでください。
- 切り替えるときは、アクセルペダルを戻してください。(切り替わりにくい場合は、その状態でアクセルペダルを軽く踏み込んでください)
- 暖機不足の状態では切り替わりにくいときは、停車して操作してください。
- 車両の状態 (タイヤ空気圧、積載量、車速など) により、切り替えの作動音がすることがあります。
- マニュアルトランスミッション車は、停車中に 4WD スイッチを押したときに、4WD 表示灯が消灯していても、走行中に点灯すれば正常です。
- Hi-Lo モード切替機構装着車は、Hi モードのときに切り替えてください。(→ P. 235)  
Lo モードのときは、2WD モードに切り替えることができません。

### ■ 急なカーブを曲がるときは

- 4WD LOCK モードで走行中に旋回をすると、ブレーキをかけたような状態になることがあります。この現象をタイトコーナーブレーキング現象といいます。タイトコーナーブレーキング現象は、旋回するとき前後輪に回転差が生じるために発生する 4WD 車特有の現象で、異常ではありませんが、ハンドル操作が重くなります。
- タイトコーナーブレーキング現象が起きると、タイヤのスリップ音や駆動系のきしみ音などが発生することがあります。
- タイトコーナーブレーキング現象は、2WD モード、または 4WD AUTO モード★に切り替えることで解消することができます。

★：グレード、オプションなどにより、装備の有無があります。

 知識**■ 4WD スイッチを操作したとき、エンジンスイッチを“OFF”にしたときの振動について**

旋回時および加減速時に 4WD スイッチを操作したときや、4WD AUTO モード★または 4WD LOCK モードでエンジンスイッチを“OFF”にしたときは、ショックが発生することがありますが、異常ではありません。

**■ 4WD 警告灯が点滅・点灯したときは (CVT 車)**

- 4WD AUTO モードで走行中、4WD 警告灯が点滅したときは、駆動系部品を保護するために自動で FR (後輪駆動) に切り替わります。4WD 警告灯が消灯するまで車速を下げるか、安全な場所に停車してください。4WD 警告灯が消灯すると、4WD AUTO モードの自動制御が復帰します。
- 4WD 警告灯が点灯したときは、システムに異常があるため、SUBARU 販売店で点検を受けてください。

 警告**■ 走行中の警告**

次のことをお守りください。思わぬ事故につながるおそれがあります。

- 乾燥した舗装路および高速道路では、絶対に 4WD LOCK モードで走行しないでください。  
4WD LOCK モードで走行すると駆動系部品に無理な力が加わり損傷するおそれがあります。また、タイヤの早期摩耗や燃費の悪化につながる可能性があります。
- タイヤがスリップしているときは、4WD スイッチを操作しないでください。  
駆動系部品に無理な力が加わり損傷するおそれがあります。
- 4WD LOCK モードで走行中に急旋回しないでください。  
タイトコーナーブレーキング現象が発生し、ハンドル操作が重くなります。
- 雪道などで後輪を空転させたまま 4WD スイッチを操作しないでください。  
お車が思わぬ方向に飛び出すおそれがあります。

## Hi-Lo モード切替機構★

Hi-Lo モード切替レバーを操作することで、より強い駆動力が出せる Lo モードに切り替えることができます。4WD（4 輪駆動）に切り替えて使用します。（→ P. 232）

### 各モードのはたらきについて

Lo モードは低速走行時に選択します。

通常走行時は Hi モードを選択します。

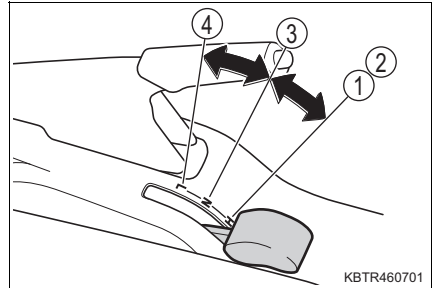

KBTR460701

モード	レバー位置	駆動モード	目的
Hi モード	①	2WD モード	一般道路、高速道路などを通常走行するとき (通常、このモードを選択します)
	②	4WD LOCK モード	砂地や不整地、急坂路、雪道等の滑りやすい路面を走行するとき
ニュートラル	③	—	動力が伝わらない状態 (この位置では走行できません)
Lo モード	④	4WD LOCK モード	砂地や不整地、急坂路、雪道などで特に強い駆動力が必要なとき

## Hi-Lo モードの切り替え

### ■ Hi モードから Lo モードへの切り替え

- 1 車両を完全に停車させる
- 2 4WD スイッチを押して、4WD (4 輪駆動) に切り替える (→ P. 232)
- 3 クラッチペダルを踏みながら、Hi-Lo モード切替レバーを Lo モードへ操作する

### ■ Lo モードから Hi モードへの切り替え

- 1 車両を完全に停車させる
- 2 クラッチペダルを踏みながら、Hi-Lo モード切替レバーを Hi モードへ操作する

## 警告

### ■ Hi-Lo モード切替レバーの操作について

- お車が完全に止まらないうちは Hi-Lo モード切替レバーを操作しないでください。駆動装置の損傷や、思わぬ事故につながるおそれがあり危険です。
- 駐車するときは、Hi-Lo モード切替レバーをニュートラルにしないでください。パーキングブレーキをかけていない状態で、シフトレバーを R または 1 速に入れても車輪の固定ができず、車が動き出すおそれがあり危険です。

## 注意

### ■ エンジン、駆動装置の損傷を防ぐために

- クラッチペダルを踏まずに Hi-Lo モード切替レバーを操作すると、駆動装置が損傷するおそれがあります。
- Lo モードは 3 速以上で使用すると、エンジンや駆動装置に大きな負担がかかるため、2 速以下の低速走行で使用してください。



## デフロック★

積雪路、砂地、ぬかるみなどで車輪が空転して動けなくなったとき、後輪の動力を左右後輪に等しく伝達して脱出しやすくする装置です。

### デフロックの使いかた

- 1 車両を完全に停車させる
- 2 4WD スイッチを押して、4WD LOCK モードに切り替える(→ P. 232)
- 3 シフトレバーを B (CVT 車)、1 速 (マニュアルトランスミッション車) または R にする
- 4 デフロックスイッチを押す

デフロック状態になると、デフロック表示灯が点灯します。

再度スイッチを押すと、デフロック状態が解除され、デフロック表示灯が消灯します。

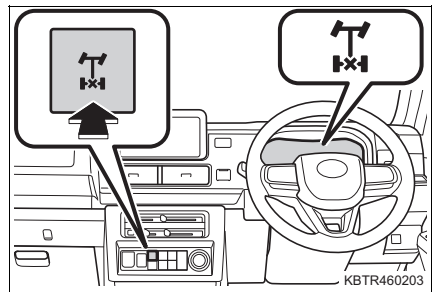

### 知識

#### ■ デフロックの作動条件

- 次の作動条件をすべて満たしたときに、デフロック表示灯が点灯し、デフロック状態になります。
  - ・ 4WD (4 輪駆動) のとき (CVT 車は 4WD LOCK モードのみ)
  - ・ シフトレバーが B (CVT 車)、1 速 (マニュアルトランスミッション車) または R のとき
  - ・ 車速が約 5 km/h 以下とき
  - ・ 左右後輪の回転差がないとき

いずれかの作動条件を満たしていない場合、デフロック表示灯が点滅して、デフロック状態になりません。

#### ■ デフロックについて

- デフロックは、ぬかるみなどの緊急脱出時のみ使用して車速約 15 km/h 以下で使用してください。
- デフロックスイッチを押して切り替わらないときには、ハンドルを少し回し、アクセルペダルを踏むなどして車輪を少し回転させてください。

★：グレード、オプションなどにより、装備の有無があります。

 知識**■ デフロック状態のときは**

- 機能停止コード「12E」が点灯し、スマートアシストは作動しません。
- VSC (VDC) OFF 表示灯と TRC OFF 表示灯が点灯し、VSC (VDC) と TRC は作動しません。

**■ デフロック状態の自動解除について**

車速が約 35 km/h 以上になると、デフロック状態が自動解除され、デフロック表示灯が点滅します。

車速が約 30 km/h 以下になると、デフロック状態に復帰し、デフロック表示灯が点灯します。\*

\* CVT 車は、シフトレバーが B のときのみデフロック状態に復帰します。

**■ デフロック使用後は**

デフロック表示灯が消灯したことを確認してください。

**■ デフロック警告灯が点灯したとき**

デフロックに異常があるおそれがあります。SUBARU 販売店で点検を受けてください。

 警告**■ 事故を防ぐために**

切り替え操作は、必ず車輪が完全に停止した状態で行ってください。車輪が空転したままでデフロックスイッチを操作すると、車体が思わぬ方向へ飛び出すおそれがあります。

**■ 駆動装置の損傷を防ぐために**

- お車が完全に止まらないうちはデフロックスイッチを操作しないでください。駆動装置が損傷するおそれがあります。
- 乾燥した舗装路面および高速走行では、必ずデフロックスイッチを OFF にして走行してください。デフロック状態で走行すると、駆動系に無理な力がかかり、駆動装置が破損するおそれがあります。

## 運転を補助する装置

走行の安全性や運転性能を高めるため、走行状況に応じて次の装置が自動で作動します。ただし、これらのシステムは補助的なものなので、過信せずに運転には十分に注意してください。

### ◆ ABS (アンチロックブレーキシステム)

急ブレーキ時や滑りやすい路面でのブレーキ時にタイヤのロック防止に貢献し、スリップを抑制します。

### ◆ ブレーキアシスト

急ブレーキ時などに、より大きなブレーキ力を発生させます。

### ◆ VSC (VDC)

(ビークルスタビリティコントロール/ビークルダイナミクスコントロール)

急なハンドル操作や滑りやすい路面で旋回するときに横滑りを抑え、車両の姿勢維持に寄与します。

### ◆ TRC (トラクションコントロール)

滑りやすい路面での発進時や加速時にタイヤの空転を抑え、駆動力の確保に貢献します。

### ◆ ヒルホールドシステム★

上り坂で発進するときにお車が後退するのを緩和します。

### ◆ EPS (エレクトリックパワーステアリング)

電気式モーターを利用して、ハンドル操作を補助します。

### ◆ 4WD システム★

→ P. 231

### ◆ スマートアシスト

→ P. 162

### ◆ エマージェンシーストップシグナル

急ブレーキ時に非常点滅表示灯を自動的に点滅させることにより、後続車に注意を促し、追突される可能性を低減させます。

★：グレード、オプションなどにより、装備の有無があります。

### TRC・VSC (VDC) が作動しているとき

TRC・VSC (VDC) が作動しているときは、VSC (VDC) 作動表示灯が点滅します。

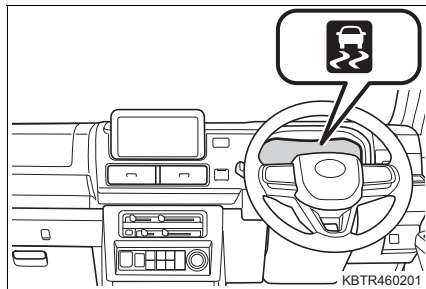

### TRC を停止するには

ぬかるみや砂地、雪道などから脱出するときに、TRC が作動していると、アクセルペダルを踏み込んでもエンジンの出力が上がらず、脱出が困難な場合があります。このようなときに  を押すことにより、脱出しやすくなる場合があります。

TRC を停止するには  を押す

TRC OFF 表示灯が点灯します。

再度  を押すと、システム作動可能状態に戻ります。

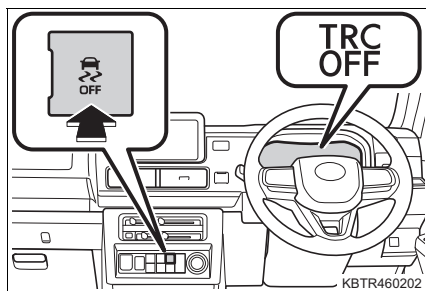

## 知識

### ■ VSC (VDC) と TRC を停止するには

VSC (VDC) と TRC を停止するには、停車時に  を 3 秒以上長押ししてください。

TRC OFF 表示灯と VSC (VDC) OFF 表示灯が点灯します。

再度  を押すと、システム作動可能状態に戻ります。

### ■ を押さなくても TRC OFF 表示灯が点灯したとき

TRC およびヒルホールドシステム★が作動できない状態になっています。SUBARU 販売店にご相談ください。

### ■ ABS・VSC (VDC) の作動について

ABS・VSC (VDC) は、低速では作動しません。通常のブレーキと同じ作動になります。

### ■ ABS・ブレーキアシスト・VSC (VDC)・TRC・ヒルホールドシステム★の作動音と振動

- エンジン始動時や発進直後、ブレーキペダルを繰り返し踏んだときに、エンジンルームから作動音が聞こえることがありますが、異常ではありません。
- 上記のシステムが作動すると、次のような現象が発生することがありますが、異常ではありません。
  - ・ 車体やハンドルに振動を感じる
  - ・ 車両停止後もモーター音が聞こえる
  - ・ ABS の作動時に、ブレーキペダルが小刻みに動く
  - ・ ABS の作動終了後、ブレーキペダルが少し奥に入る

### ■ EPS モーターの作動音

ハンドル操作を行ったとき、モーターの音（“ウィーン” という音）が聞こえることがありますが、異常ではありません。

### ■ VSC (VDC) や TRC の自動復帰について

VSC (VDC) や TRC を作動停止にしたあと、次のときはシステム作動可能状態に戻ります。

- エンジンスイッチを“OFF”にしたとき
- (TRC のみを作動停止にしている場合) 車速が高くなったとき  
ただし、VSC (VDC) と TRC の作動を停止している場合は、車速による自動復帰はありません。

★：グレード、オプションなどにより、装備の有無があります。

 知識**■ EPS の効果が下がるとき**

停車中か極低速走行中に長時間ハンドルを回し続けると、EPS システムのオーバーヒートを避けるため、EPS の効果が下がりハンドル操作が重く感じられるようになります。

その場合は、ハンドル操作を控えるか、停車し、エンジンを停止してください。10 分程度でもとの状態に戻ります。

**■ ヒルホールドシステム★の作動条件**

次の条件をすべて満たすと、システムが作動します。

- シフトレバーが P または、N 以外（前進または後退での上り坂発進時）
- 車両停止状態
- アクセルを踏んでいない
- パーキングブレーキがかかっていない

**■ ヒルホールドシステム★の自動解除**

次のいずれかのときシステムが解除されます。

- シフトレバーを P または、N にした
- アクセルを踏んだ
- パーキングブレーキをかけた
- ブレーキペダルから足を離して約 2 秒経過した

**■ VSC (VDC) 作動表示灯が点灯したとき**

システムに異常があるおそれがあります。SUBARU 販売店に連絡してください。

**■ エマージェンシーストップシグナルの作動条件**

次の条件をすべて満たすと、システムが作動します。

- 非常点滅表示灯が点滅していないこと
- 車速 60km/h 以上
- ブレーキペダルが踏み込まれ、車両の減速度から急ブレーキだと判断された、または ABS が作動した

★：グレード、オプションなどにより、装備の有無があります。

 知識**■ エマージェンシーストップシグナルの自動解除**

次のいずれかのときシステムが解除されます。

- 非常点滅表示灯を点滅させた
- ブレーキペダルを離れた
- 車両の減速度から急ブレーキではないと判断された
- ABS が作動停止した

 警告**■ ABS の効果を発揮できないとき**

- タイヤのグリップ性能の限界を超えたとき（雪に覆われた路面を過剰に摩擦したタイヤで走行するときなど）
- 雨でぬれた路面や滑りやすい路面での高速走行時に、ハイドロプレーニング現象が発生したとき

**■ ABS が作動することで、制動距離が通常よりも長くなる可能性があるとき**

ABS は制動距離を短くする装置ではありません。特に次の状況では、常に速度を控えめにして前車と安全な車間距離を取ってください。

- 泥・砂利の道路や積雪路を走行しているとき
- タイヤチェーンを装着しているとき
- 道路のつなぎ目など、段差を越えたとき
- 凹凸のある路面や石だたみなどの悪路を走行しているとき

**■ VSC (VDC) や TRC の効果を発揮できないとき**

タイヤチェーンを装着したときなどには VSC (VDC) や TRC が正確に機能しないおそれがあります。

**■ TRC の効果を発揮できないとき**

滑りやすい路面では、TRC が作動していても、車両の方向安定性や駆動力が得られないことがあります。車両の方向安定性や駆動力を失うような状況では、特に慎重に運転してください。

**警告****■ ヒルホールドシステム★の効果を発揮できないとき**

- ヒルホールドシステムを過信しないでください。急勾配の坂や、凍った路面ではヒルホールドシステムが効かないことがあります。
- ヒルホールドシステムはパーキングブレーキのようにお車を長時間駐停車するための機能ではありませんので、同機能を坂道での駐停車のために使用しないでください。思わぬ事故につながるおそれがあり危険です。
- 停車するときのブレーキペダルの踏みかたが不十分であったり、乗車人数、荷物の重さによっては、ヒルホールドシステムが作動しない場合があります。

**■ VSC (VDC) 作動表示灯が点滅しているときは**

VSC (VDC) ・ TRC が作動中であることを知らせています。常に安全運転を心がけてください。無謀な運転は思わぬ事故につながるおそれがあり危険です。表示灯が点滅したら特に慎重に運転してください。

**■ ABS 警告灯、または VSC (VDC) 作動表示灯が点灯しているときは**

エマージェンシーストップシグナル (→ P. 239) が作動しないことがあります。

**■ VSC (VDC) や TRC を OFF にするとき**

VSC (VDC) や TRC は駆動力や車両の方向安定性を確保しようとするシステムです。そのため、必要なとき以外は VSC (VDC) ・ TRC を作動停止状態にしないでください。VSC (VDC) や TRC を作動停止状態にしたときは、路面状況に応じた速度で、特に慎重な運転を心がけてください。

**■ タイヤまたはホイールを交換するとき**

4 輪とも指定されたサイズで、同一メーカー・同一銘柄・同一トレッドパターン (溝模様) のタイヤを使用し、指定された空気圧にしてください。(→ P. 382) 異なったタイヤを装着すると、ABS・VSC(VDC)・TRC が正常に作動しません。タイヤ、またはホイールを交換するときは、SUBARU 販売店に相談してください。

**■ タイヤとサスペンションの取り扱い**

問題があるタイヤを使用したり、サスペンションを改造したりすると、運転を補助するシステムに悪影響をおよぼし、システムの故障につながるおそれがあります。



## 寒冷時の運転

寒冷時に備えて、準備や点検など正しく処置していただいた上で適切に運転してください。

### 冬を迎える準備

- 次のものはそれぞれ外気温に適したものを使用してください。
  - ・ エンジンオイル
  - ・ 冷却水
  - ・ ウォッシャー液
- バッテリーの点検を受けてください。
- 冬用タイヤ（4輪）やタイヤチェーン（後輪用）を使用してください。  
タイヤは4輪とも同一サイズ、同一銘柄で著しい摩耗差のないものを、タイヤチェーンはタイヤサイズに合ったものを使用してください。詳しくはSUBARU 販売店にご相談ください。  
(タイヤについて：→ P. 295)

### 運転する前に

- 状況に応じて次のことを行ってください。
- ドアやワイパーが凍結したときは無理に開けたり動かしたりせず、ぬるま湯をかけるなどして氷を解かし、すぐに水分を十分にふき取ってください。
  - フロントウィンドウガラス前の外気取り入れ口に雪が積もっているときは、エアコンのファンを正常に作動させるために、雪を取り除いてください。
  - 外装ランプ、車両の屋根、タイヤの周辺やブレーキ装置に雪や氷が付いているときは、取り除いてください。
  - お車の下まわりをのぞいて、足まわりなどに氷塊が付着していないか確認してください。付着している氷塊は、部品を損傷しないように十分注意して取り除いてください。ペダル類やハンドルの動きが円滑かどうかも確認してください。
  - 乗車する前に靴底に付いた雪をよく落としてください。

### 運転するとき

- ゆっくりスタートし、車間距離を十分に取って控えめな速度で走行してください。
- 積雪、寒冷時ではブレーキ装置に付着した水が凍結し、ブレーキの効きが悪くなることがあります。効きが悪い場合は、周囲の安全に十分注意して効きが回復するまで、数回ブレーキペダルを軽く踏んでブレーキが正常に働くことを確認してください。
- 雪道走行時、タイヤハウス裏側に付着した雪が氷結し、次第にたい積してハンドルの切れが悪くなることがあります。ときどき異常のないことを確認してください。ランプ類などは、走行中に雪のために暗くなるがあるので、ときどき異常のないことを確認してください。

### 駐車するとき

- パーキングブレーキをかけると、ブレーキ装置が凍結して解除できなくなるおそれがあります。パーキングブレーキはかけずに、シフトレバーを CVT 車は P、マニュアルトランスミッション車は下り坂では R、上り坂では 1 速に入れて駐車し、必ず輪止め※<sup>1</sup> をしてください。  
輪止めをしないと、お車が動き思わぬ事故につながるおそれがあり危険です。
- CVT 車は、パーキングブレーキをかけずに駐車するときは、シフトレバーを P に入れた状態でシフトレバーが動かないこと※<sup>2</sup> を確認してください。

※<sup>1</sup> 輪止めは車載されていませんので、必要に応じて準備してください。なお、輪止めは、タイヤを固定できる大きさの石などで代用できます。

※<sup>2</sup> ブレーキペダルを踏まないで P からシフトするときにロックがかかります。シフトできる場合は、シフトロックシステムなどの故障が考えられます。ただちに SUBARU 販売店で点検を受けてください。

 知識■ **タイヤチェーンについて**

取り付け・取り外し・取り扱い方法については次の指示に従ってください。

- 安全に作業できる場所で行う
- タイヤサイズに合ったものを使用する
- 後2輪に取り付ける（4WD 車も後2輪に装着）
- タイヤチェーンに付属の取扱説明書に従う
- 取り付け後約 0.5 ～ 1.0km 走行したら締め直しを行う

■ **寒冷地用ワイパーブレードについて**

- 降雪期に使用する寒冷地用ワイパーブレードは、雪が付着するのを防ぐために金属部分をゴムで覆ってあります。お車のサイズに合った SUBARU 純正品をご使用ください。
- 高速走行時は、通常のワイパーブレードよりガラスがふき取りにくくなる場合があります。その場合には速度を下げてください。

 **警告**■ **ブレーキが凍結したとき**

万一、ブレーキの効きが回復しないときは、ただちに SUBARU 販売店で点検を受けてください。

■ **冬用タイヤ装着時の警告**

- SUBARU 純正以外の金属チェーンを使用すると車体に干渉して異音発生や傷付きによる錆が発生することがあります。

次のことを必ずお守りください。

お守りいただかないと、車両のコントロールが不能となり、重大な傷害におよぶか、最悪の場合死亡事故につながるおそれがあります。

- 指定サイズのタイヤを使用する
- 同一メーカー・同一銘柄・同一トレッドパターン（溝模様）のタイヤを使用する
- 摩耗差の著しいタイヤは使用しない
- 空気圧を指定値に調整する
- 装着する冬用タイヤの最高許容速度や制限速度を超える速度で走行しない
- 冬用タイヤを装着する際は、必ず4輪とも装着する

 **警告****■ タイヤチェーン装着時の警告**

次のことを必ずお守りください。

お守りいただかないと、安全にお車を運転することができずに、思わぬ事故につながり、重大な傷害におよぶか、最悪の場合死亡につながるおそれがあります。

- 装着したタイヤチェーンに定められた制限速度、または 30km/h のどちらか低いほうを超える速度で走行しない
- 路面の凹凸や穴を避ける
- 急加速、急ハンドル、急ブレーキやシフト操作による急激なエンジンブレーキの使用は避ける
- カーブの入り口手前で十分減速して、お車のコントロールを失うのを防ぐ

**■ 駐車時の警告**

パーキングブレーキをかけずに駐車するときは、必ず輪止めをしてください。輪止めをしないと、お車が動き思わぬ事故につながるおそれがあり危険です。

 **注意****■ タイヤチェーンの使用について**

- SUBARU 純正タイヤチェーンのご使用をおすすめします。

SUBARU 純正品以外のタイヤチェーンの中には、使用すると車体に当たり、走行の妨げとなるおそれがあるものもあります。

詳しくは SUBARU 販売店にご相談ください。

- タイヤチェーン装着時は、次のシステムが正確に作動しない場合があります。
  - ・ VSC (VDC)
  - ・ TRC

**■ ガラスに付いた氷を除去するとき**

氷をたたいて割らないでください。

ガラスがひび割れるおそれがあります。

**■ ドアやワイパー、ガラスが凍結したとき**

- むるま湯をかけるなどして氷を解かしてください。

熱湯をかけると部品が破損したり、変形するなどのおそれがあります。

- 凍結したまま、または雪が固まったままワイパー、ドアミラー、ドアガラスなどを無理に作動させると、ワイパーゴムを損傷したり、モーターなどが故障するおそれがあります。

**オーディオ****5****5-1. オーディオの基本操作**

オーディオの種類 …………… 250

ラジオの使い方 …………… 251

アンテナ …………… 255

## オーディオの種類★

### AM / FM ラジオ

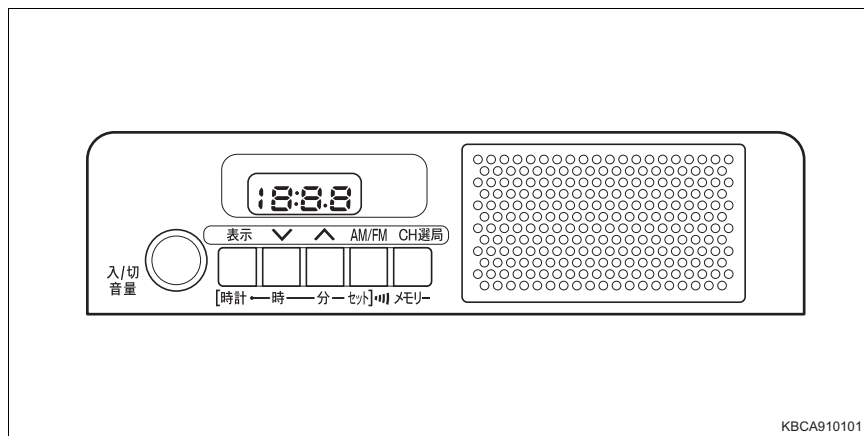

#### 知識

##### ■ 携帯電話の使用

オーディオを聞いているときに、車内または車の近くで携帯電話を使用した場合、オーディオのスピーカーから雑音聞こえることがあります。

#### 注意

##### ■ バッテリーあがりを防止するために

エンジン停止中にオーディオを長時間使用しないでください。

##### ■ オーディオの取り扱いについて

オーディオに飲みものなどをこぼさないように注意してください。

## ラジオの使い方★

ラジオを聞くためにエンジンスイッチを“ON”または“ACC”にしてください。

前回、エンジンスイッチを“OFF”にしたときにラジオの電源が入っていた場合は、自動的に電源が入ります。

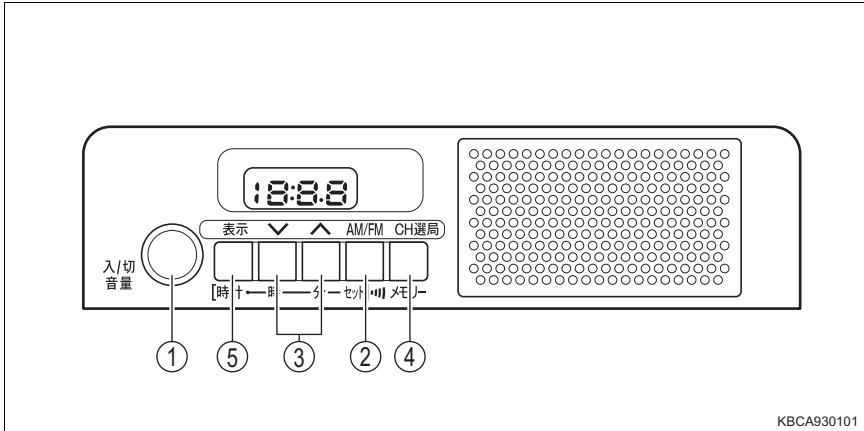

- ① 電源の ON / OFF：押す  
音量調節：まわす
- ② AM / FM 切り替え※
- ③ 周波数の検索※  
自動検索するときは、“ピツ”と音がするまで押し続ける。  
再度押すと解除されます。
- ④ 選局／放送局の自動設定
- ⑤ 周波数の表示※

※ 時計調整スイッチ

★：グレード、オプションなどにより、装備の有無があります。

## 時計表示

時計調整スイッチを押して時刻を調整することができます。

### ■ “時”を調整する

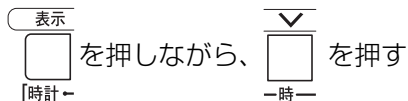

### ■ “分”を調整する

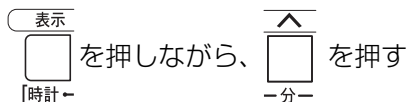

### ■ “分”を“:00”にする

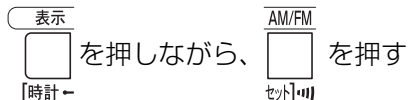

(例) 1:00 ~ 1:29 → 1:00

1:30 ~ 1:59 → 2:00



## 放送局を記憶させる

1  を押して記憶させるチャンネルを選択する  
メモリー

2 お好みの放送局を探す

▶ 手動で探すには

 (高い周波数)、または  (低い周波数) を押す  
一分 一時

3  を“ピッ”と音がするまで押し続け、周波数を記憶させる  
メモリー

AM / FM 各 6 局まで周波数を記憶させることができます。

## 選局する

 を押すごとに、次のようにチャンネルが切り替わり、ディスプレイ部に表示されます。

▶ AM 放送受信中

A01 → A02 → A03 → A04 → A05 → A06



▶ FM 放送受信中

F01 → F02 → F03 → F04 → F05 → F06



## 交通情報に切り替えるには

AM / FM ボタンを“ピッ”と音がするまで押し続けると交通情報に切り替わります。再度ボタンを押すと、解除されます。

---

 知識

---

**■ バッテリーとの接続が断たれたときは**

時計の設定や記憶された放送局が消去され、初期設定の状態に戻ることがあります。

**■ 受信感度について**

お車の向きにより、アンテナの向きも変わるため、電波の強さが変わったり、障害物や電車、信号機などの影響により良好な受信状態を保つことが難しい場合があります。

**■ 交通情報について**

- 受信できる周波数は 1620kHz のみです。他の周波数の交通情報放送局をこのボタンで受信することはできません。
- 交通情報が行われていない地域では受信できません。

**■ アンテナについて**

→ P. 255

## アンテナ

ラジオ受信時は、いっぱいまで引き出して使用してください。

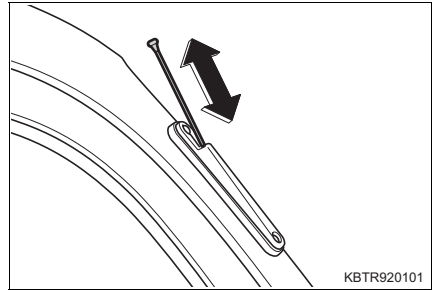

### ⚠ 注意

#### ■ アンテナの取り扱いについて

アンテナを取り扱うときは、無理な力をかけないでください。ボディの変形やアンテナの破損などにつながるおそれがあります。

#### ■ アンテナの損傷を防ぐために

- 次のようなときはアンテナを格納してください
  - ・ 車庫の天井などにアンテナが当たるとき
  - ・ カーカバーをかけるとき
  - ・ 自動洗車機を使用するとき
  - ・ 降雪時に長時間駐車するとき



**室内装備・機能****6**

- 6-1. エアコンの使い方  
マニュアルエアコン …… 258
- 6-2. 室内灯のつけ方  
室内灯一覧 …… 263
- 6-3. 収納装備  
収納装備一覧 …… 265
- 6-4. その他の室内装備の使い方  
その他の室内装備 …… 271

## マニュアルエアコン

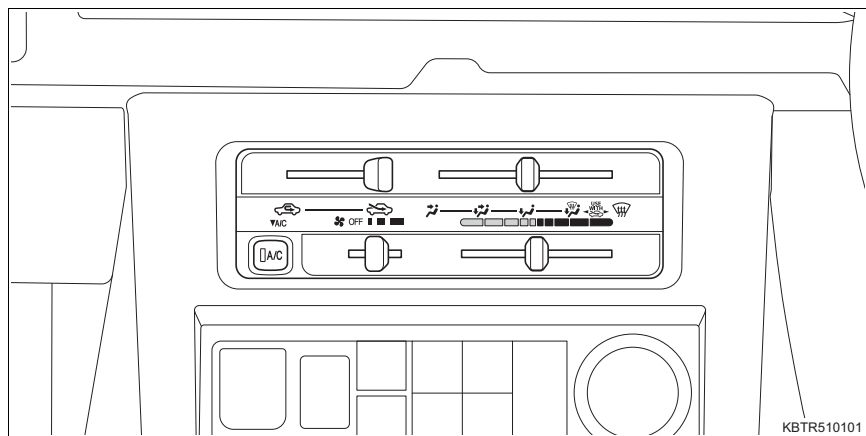

### エアコンの操作について

#### ■ 温度を調整する

設定温度を上げるときは温度調節レバーを右に、下げるときには左に操作する

 を押すと冷房・除湿機能が使用できます。

 が押されていない場合は、送風または暖房で使用できます。

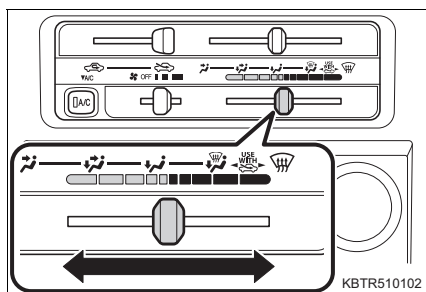

## ■ 風量を切り替える

風量を増やすときは風量調節レバーを右に、減らすときは左に操作する

送風を止めるときはレバーを OFF の位置に合わせる

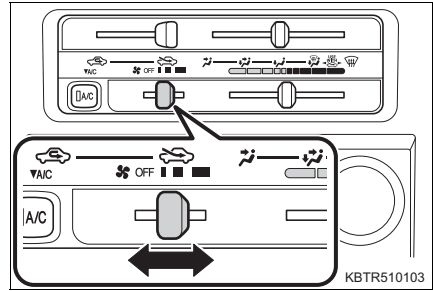

## ■ 吹き出し口を切り替える

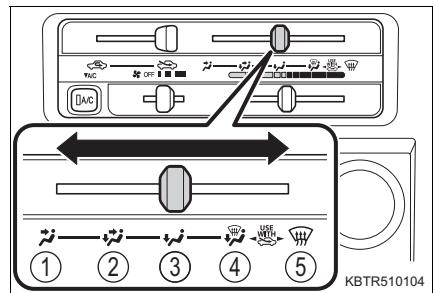

吹き出し口切り替えレバーを操作する

- ① 上半身に送風
- ② 上半身と足元に送風
- ③ 足元に送風
- ④ 足元に送風・フロントウィンドウガラスの曇りを取る
- ⑤ フロントウィンドウガラスの曇りを取る





## その他の機能

### ■ 外気導入・内気循環を切り替えるには

内外気切り替えレバーを  の位置に操作すると外気導入、 の位置に操作すると内気循環に切り替わります。

### ■ フロントウィンドウガラスの曇りを取るには

吹き出し口切り替えレバーを  に、内外気切り替えレバーを  に操作する







を押してエアコンを ON にすると曇りが早く取れます。

## 吹き出し口について

### ■ 風が出る位置と風量

吹き出し口切り替えレバーの位置により、風が出る位置や風量が次の表の通り変化します。

風量は吹き出し口によって異なります。

ダイヤル位置					
吹き出し口	②	② ③	③ (①)	① ③	①

( ) は特に風量が少ないものを示します。

### ▶ 吹き出し口の位置

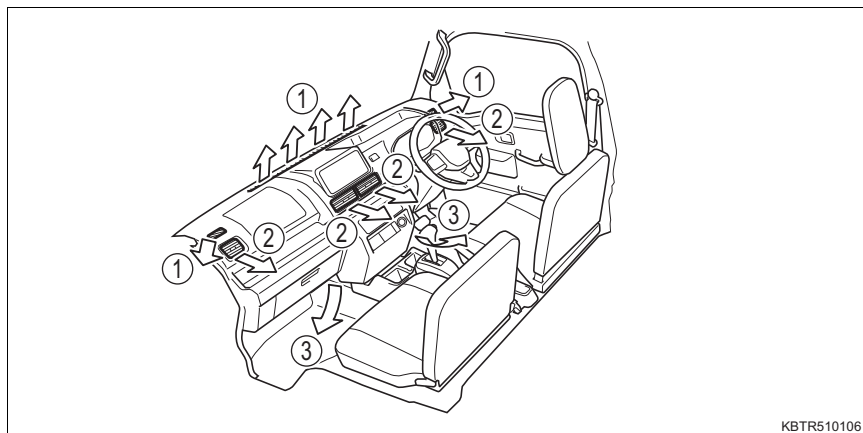

KBTR510106

### ■ 風向き調整

- ① 左右吹き出し口
- ② 中央吹き出し口

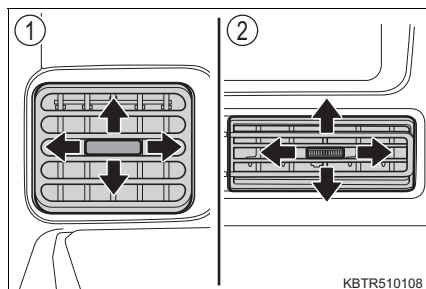

KBTR510108



 知識

## ■ 冷房で使用しているとき

まれに吹き出し口から霧が吹き出したように見えることがありますが、これは湿った空気が急に冷やされたときに発生するものであり異常ではありません。

■ 吹き出し口を  にしたとき



頭寒足熱を目的とした吹き出しのため、温度調節レバーの位置によっては、足元に送られる風が上半身に送られる風より温められて送風されます。

## ■ 外気温度が 0℃ 付近まで下がったとき



を押してもエアコンが作動しない場合があります。

■ **USE WITH**  について

このマークは、吹き出し口切り替えレバーを  または  に合わせるときに内外気切り替えレバーを  にすることをおすすめするためのものです。

内外気切り替えレバーを  にすることでガラスが曇りにくくなります。

## ■ 換気とエアコンの臭いについて



- 車室外の空気を車室内に取り入れたいときは、外気導入にしてください。
- エアコン使用中に、車室内外の様々な臭いがエアコン装置内に取り込まれて混ざり合うことにより、吹き出し口からの風に臭いがすることがあります。
- エアコン始動時に発生する臭いを抑えるために、駐車時は外気導入にしておくことをおすすめします。

## ■ エアコンフィルターについて

→ P. 300

## 警告

### ■フロントウィンドウガラスの曇りを防止するために

- 湿度が非常に高いときにエアコンを低い設定温度で作動させているときは、吹き出し口切り替えレバーを  または  の位置に合わせないでください。外気とガラスの温度差でガラスの外側が曇り、視界を妨げる場合があります。
- フロントウィンドウガラスの曇り取りを妨げないために、吹き出し口をさえぎるようなものを置かないでください。送風がさえぎられ、曇りが取れにくくなる場合があります。

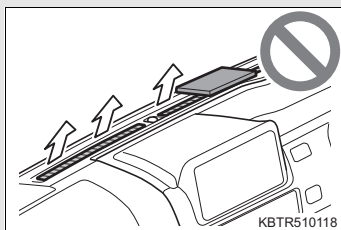

## 注意





### ■バッテリーあがりを防止するために

エンジン停止中は、必要以上にエアコンを使用しないでください。

### ■吹き出し口について

暖房で使用するときには、吹き出し口が熱くなりますので、注意して調整してください。

### ■内気循環について

吹き出し口切り替えレバーの位置が ,  または  のときに内外気切り替えレバーを  の位置に操作しないでください。ガラスが曇りやすくなります。

## 室内灯一覧

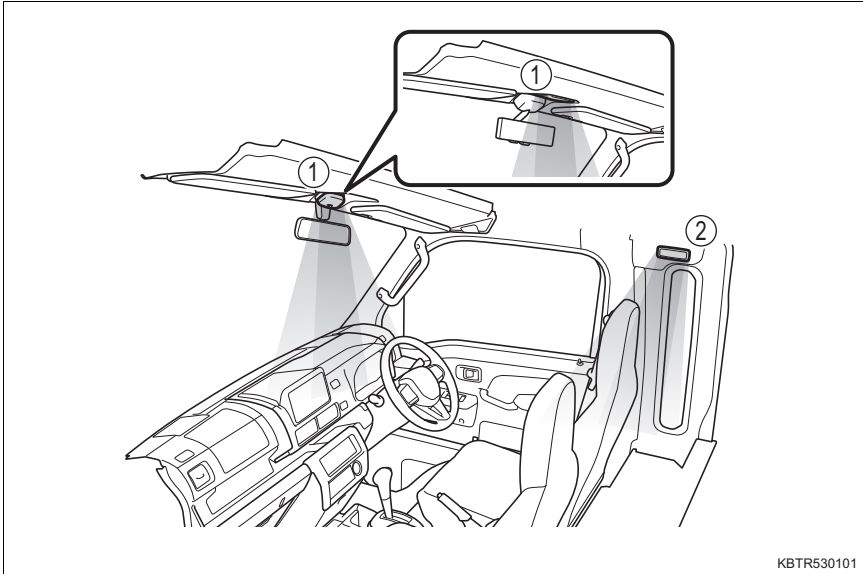

- ① ルームランプ (フロント)
- ② ルームランプ (リヤ)★

### ルームランプ (フロント)

#### ▶ タイプ A

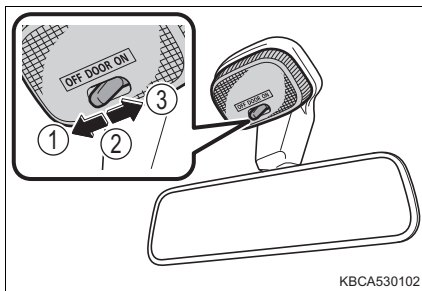

- ① ランプを消灯する
- ② ドアポジション (ドア連動)

ドアの開閉動作に連動してランプが点灯・消灯します。

- ③ ランプを点灯する

#### ▶ タイプ B

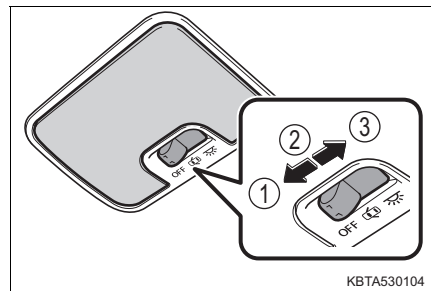

★：グレード、オプションなどにより、装備の有無があります。

## ルームランプ (リヤ)★

- ① ランプを消灯する
- ② ドアポジション (ドア連動)  
ドアの開閉動作に連動してランプが点灯・消灯します。
- ③ ランプを点灯する

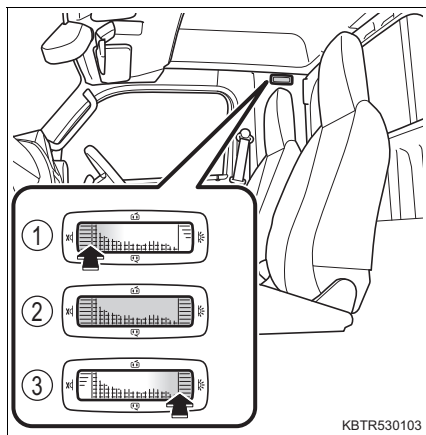

### 知識

#### ■ イルミネーテッドエントリーシステム

ランプのスイッチがドアポジションのとき、次の場合に各部の照明が自動的に点灯、消灯します。

- アクセスキー★を携帯して車両に近付いたとき  
(ウェルカムランプ設定 (ルームランプ連動) : → P. 59)
- ドアを施錠・解錠したとき
- ドアを開閉したとき
- エンジンスイッチを操作したとき

#### ■ バッテリーあがりを防止するために

- 半ドア状態でランプのスイッチがドアポジションのときは約 10 分後に自動消灯します。
- ランプが点灯したままの場合、約 12 分後に自動消灯します。

#### ■ カスタマイズ機能

イルミネーテッドエントリーシステムの消灯までの時間などの設定を変更できません。(カスタマイズ機能一覧 : → P. 384)

### ⚠ 注意

#### ■ バッテリーあがりを防止するために

エンジンが停止した状態で、長時間ランプを点灯しないでください。

## 収納装備一覧

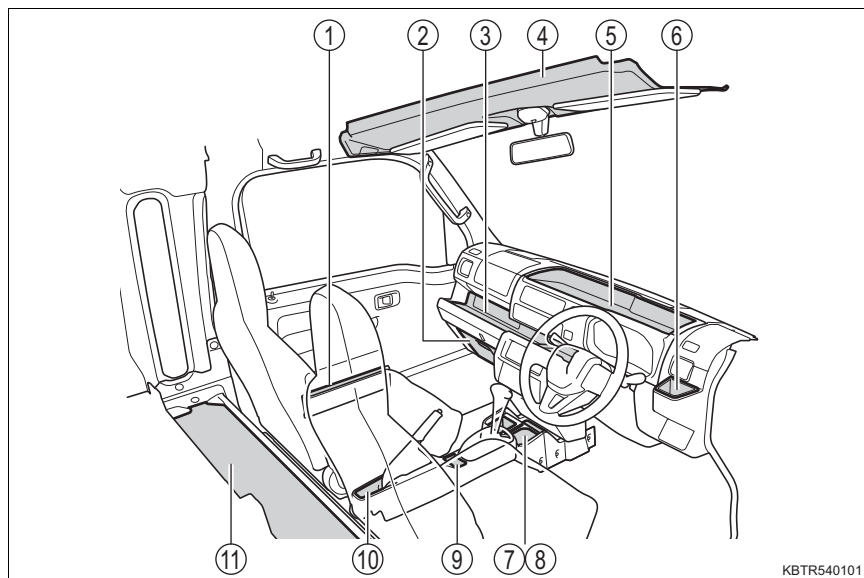

- |                             |                           |
|-----------------------------|---------------------------|
| ① ドアポケット★ (→ P. 269)        | ⑦ 大型インパネロアポケット (→ P. 269) |
| ② グローブボックス (→ P. 266)       | ⑧ カード・ペンホルダー (→ P. 266)   |
| ③ 助手席トレイ/センタートレイ (→ P. 270) | ⑨ コンソールコイントレイ (→ P. 270)  |
| ④ オーバーヘッドシェルフ★ (→ P. 267)   | ⑩ コンソールポケット (→ P. 270)    |
| ⑤ アッパートレイ (→ P. 268)        | ⑪ シートバックスペース (→ P. 270)   |
| ⑥ カップホルダー (→ P. 268)        |                           |

★：グレード、オプションなどにより、装備の有無があります。

**警告**

- メガネ・ライターやスプレー缶を収納装備内に放置したままにしないでください。放置したまましていると、次のようなことが起こるおそれがあり危険です。
  - ・室温が高くなったときの熱や、他の収納物との接触などにより、メガネが変形やひび割れを起こす
  - ・室温が高くなったときにライターやスプレー缶が爆発したり、他の収納物との接触でライターが着火したりスプレー缶のガスが漏れるなどして火災につながる
- 走行中にもものを出し入れしないでください。思わぬ事故につながるおそれがあります。
- 収納装備を使わないときは、ふたを必ず閉じてください。  
急ブレーキや急旋回時などに、開いたふたに体が当たったり、収納していたものが飛び出したりして、思わぬ事故につながるおそれがあります。

**グローブボックス**

レバーを引いて開ける

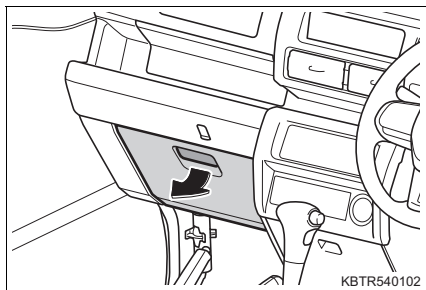
**カード・ペンホルダー**

- ① カードホルダー
- ② ペンホルダー

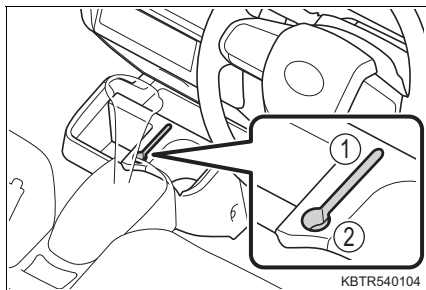

## オーバーヘッドシェルフ★

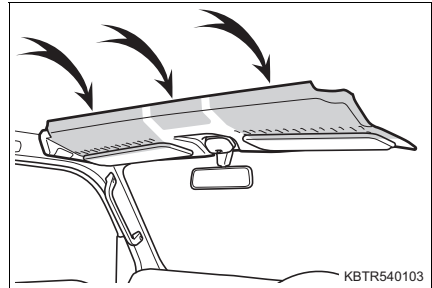

### ⚠ 警告

#### ■ オーバーヘッドシェルフについて

- オーバーヘッドシェルフにぶら下がったり、体重をかけたりしないでください。収納物が落ちてけがをするおそれがあります。
- 加速したときなどの走行時に、収納物がすべり落ちてけがをしないよう、次のことを守ってください。
  - ・ オーバーヘッドシェルフ内に固いものや鋭利なものを収納しないでください。
  - ・ オーバーヘッドシェルフ内に本や雑誌などを重ねて収納しないでください。
  - ・ 缶ジュースなどの転がりやすいものを収納しないでください。

### ⚠ 注意

#### ■ オーバーヘッドシェルフについて

- オーバーヘッドシェルフに収納することができる重さは、各ポケット部最大0.5kgです。

## アッパートレイ

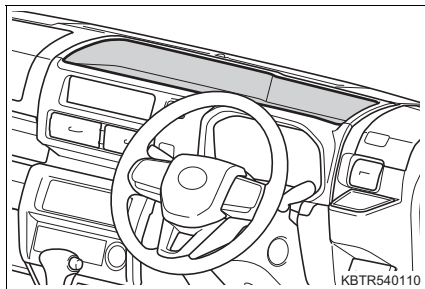

### ▲ 警告

走行中はアッパートレイにものを置かないでください。収納していたものが飛び出したりして、思わぬ事故につながるおそれがあります。

## カップホルダー

### ■ 運転席

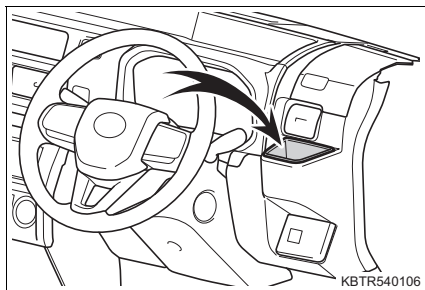

### ■ インstrumentパネルロア

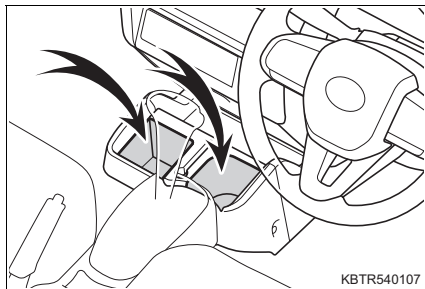



**⚠ 警告**

- カップホルダーには、カップ・缶・ペットボトル以外のものを置かないでください。  
急ブレーキや事故により落ちてけがをするおそれがあります。
- やけどを防ぐために、カップホルダーに温かい飲みものを置くときはふたを閉めておいてください。
- 運転席側のカップホルダーを使用するとき、背の高いカップを置くと、運転者の視界を妨げ、思わぬ事故につながるおそれがあり危険です。
- 走行中はホルダー内に転がりやすいものを置かないでください。収納していたものが飛び出したりして、思わぬ事故につながるおそれがあり危険です。

**⚠ 注意**

- ペットボトルのふたを必ず閉めてから収納してください。
- 故障を防ぐため、飲みものがこぼれたときはただちにふき取ってください。スイッチ類や電気部品にかかると、故障や車両火災の原因となるおそれがあります。

**オープントレイ****■ 大型インパネロアポケット**

- カップホルダーとしても使用できません。(→ P. 268)
- パーティションを取り外すことができます。

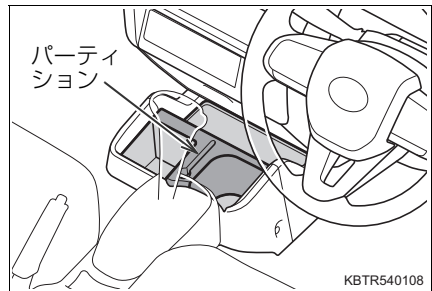
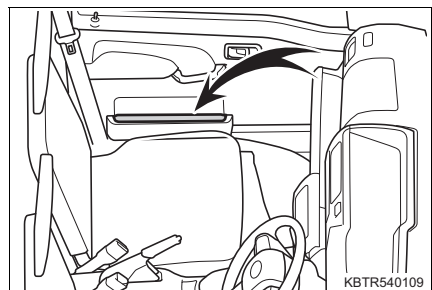
**■ ドアポケット★**

★：グレード、オプションなどにより、装備の有無があります。

### ■ 助手席トレイ／センタートレイ

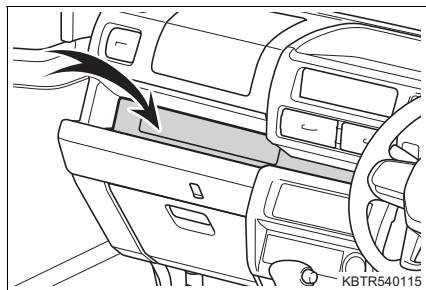

### ■ コンソールコイントレイ／コンソールポケット

- ① コンソールコイントレイ
- ② コンソールポケット

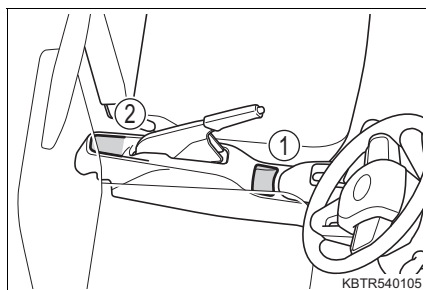

### ■ シートバックスペース★

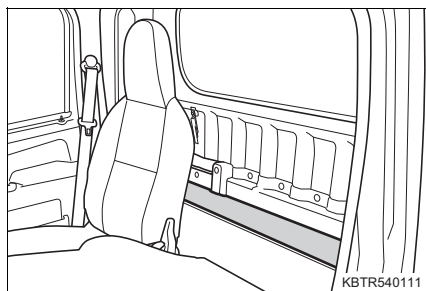

#### ⚠ 警告

走行中はトレイ内に転がりやすいものを置かないでください。収納していたものが飛び出したりして、思わぬ事故につながるおそれがあり危険です。

★：グレード、オプションなどにより、装備の有無があります。

## その他の室内装備

### サンバイザー

- ① 前方をさえぎるには、バイザーを下ろす
- ② 側方をさえぎるには、バイザーを下ろした状態でフック★から外し、横へ回す

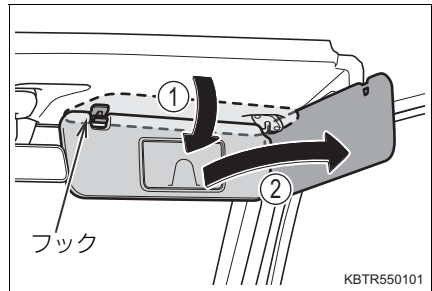

### ■ バニティミラー★

カバーを上を開ける

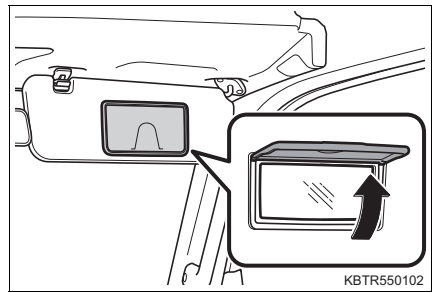

## ■ チケットホルダー

## ▶ タイプ A

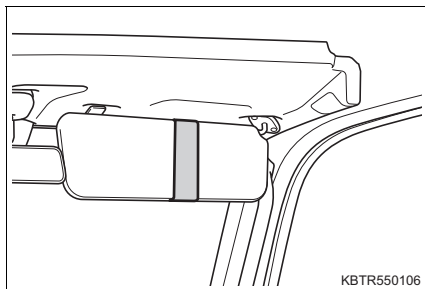

## ▶ タイプ B

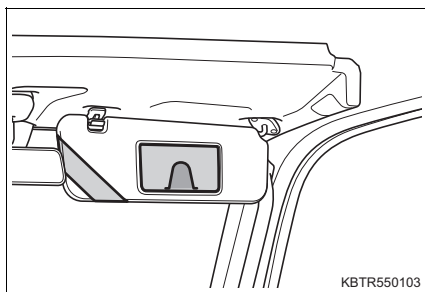
**⚠ 警告**

- サンバイザーと天井の間にものを挟まないでください。発進時などにもものが落ちるおそれがあり危険です。
- サンバイザーのチケットホルダーには、使用用途以外のものを入れないでください。発進時などにもものが落ちるおそれがあり危険です。
- 走行中はバニティミラーを使用しないでください。思わぬ事故につながるおそれがあり危険です。

## アクセサリソケット

DC12V/10A（消費電力 120W）未満の電気製品を使用するときの電源として使用してください。

ふたを開けて使用する

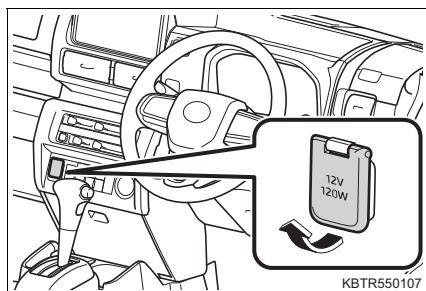

### 知識

#### ■ 作動条件

エンジンスイッチが“ACC”または“ON”のとき

#### ■ アイドリングストップによるエンジン再始動時について

エンジン停止状態から再始動するとき、一時的に使用できないことがあります。が、異常ではありません。

#### ■ エンジンスイッチを“OFF”にするとき

モバイルバッテリーなどの、充電機能を備えた電気製品を外してください。接続したままにしておくと、エンジンスイッチを正常に“OFF”にすることができなくなる場合があります。

### ⚠ 注意

#### ■ 電気容量について

電気容量は、DC12V で最大電流 10A（最大消費電力 120W）です。この容量を超える電気製品を使用しないでください。最大電気容量を超える電気製品を使用すると、ヒューズが切れるおそれがあります。

#### ■ ショートや故障を防止するために

異物が入ったり、液体などがかかたりしないように、使用しないときは、ふたを閉めておいてください。

#### ■ バッテリーあがりを防止するために

- エンジンが停止した状態で、アクセサリソケットを使用しないでください。
- エンジンがかかっている場合、アイドリング状態で長時間使用しないでください。

## アシストグリップ／乗降グリップ

天井に取り付けられているアシストグリップは、走行中にシートに座っている状態で体を支えるときにお使いください。

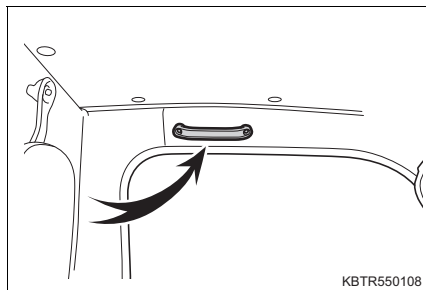

乗降時などではフロントピラーに取り付けられている乗降用グリップを使用してください。

### ▶タイプ A

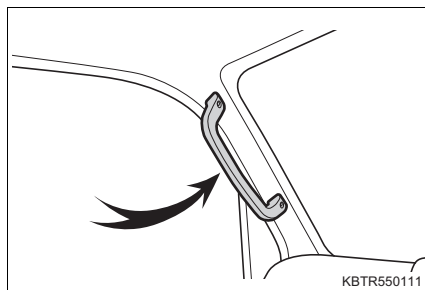

### ▶タイプ B

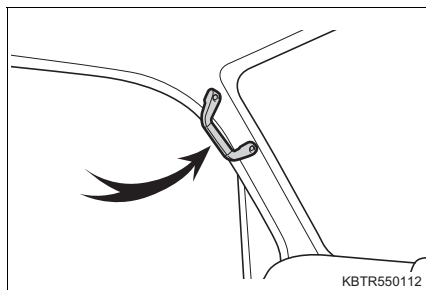

### ⚠ 警告

アシストグリップは、乗降時やシートから立ち上がる時などに使用しないでください。

アシストグリップが破損し、転倒などしてけがをするおそれがあります。

### ⚠ 注意

破損を防ぐために、アシストグリップ／乗降グリップに重いものをかけたり、過度の負荷をかけないでください。

## ショッピングフック

- ▶ 助手席側インストルメントパネルフックを引き起こす

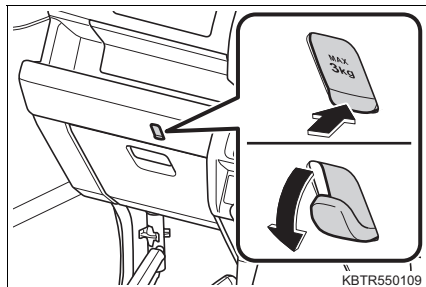

- ▶ リヤパネル中央★ボタンの上部を押す

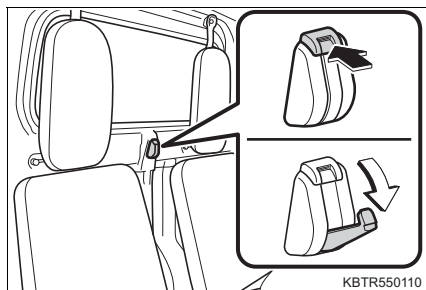

### ⚠ 警告

使用しないときは、けがをしないように、必ずもとの状態にもどしておいてください。

### ⚠ 注意

#### ■ ショッピングフックの破損を防ぐために

助手席側インストルメントパネルは 3kg、リヤパネル中央は 10kg を超えるものをフックに吊り下げないでください。

フックが折れたり、走行中に外れたりするおそれがあります。





## お手入れのしかた

# 7

### 7-1. お手入れのしかた

- 外装のお手入れ …………… 278
- 内装のお手入れ …………… 282

### 7-2. 簡単な点検・部品交換

- エンジン点検口 …………… 286
- ガレージジャッキ …………… 291
- エンジンオイルについて … 292
- ウォッシャー液の補充 …… 293
- タイヤについて …………… 295
- タイヤ空気圧について …… 298
- エアコンフィルターの  
交換 …………… 300
- ワイパーゴムの交換 …… 302
- キーの電池交換 …………… 304
- ヒューズの点検・交換 …… 307
- 電球（バルブ）の交換 …… 310

## 外装のお手入れ

お手入れは、次の項目を実施してください。

- 水を十分かけながら、車体・足まわり・下まわりの順番に上から下へ汚れを洗い落とす
- 車体はスポンジやセーム皮のようなやわらかいもので洗う
- 汚れがひどいときはカーシャンプーを使用し、水で十分洗い流す
- 水をふき取る
- 水のはじきが悪くなったときは、ワックスがけを行う

ボディの表面の汚れを落としても水が玉状にならないときは、車体の温度が冷えているときにワックスをかける（およそ体温以下を目安としてください）

なお、ボディコート・ホイールコート・ガラスコートなど、ケミカル商品を施工された場合は、お手入れ方法が異なります。

詳しくは SUBARU 販売店にお問い合わせください。



### 知識

#### ■自動洗車機を使うとき

- お車を洗う前に：
  - ・ドアミラーを格納して、洗車機の「ドアミラーを洗車しない」モードを選択する
  - ・アンテナを格納する

車両前側から洗車してください。また、走行前は必ずドアミラーを復帰状態に戻してください。

- ブラシで車体などに傷が付き、塗装を損なうことがあります。

#### ■高圧洗車機を使うとき

室内に水が入るおそれがあるため、ノズルの先端をドアやガラスの開閉部に近付け過ぎたり、同じ場所に連続して当てたりしないでください。

#### ■洗車などで車に水をかけたとき（キーレスアクセス装着車）

アクセスキーが作動範囲内にある場合、洗車などで水圧にてドアハンドル表面にあるドアハンドルのスイッチが押され、ドアが解錠・施錠することがあります。

その場合は、次のような処置をしてください。（ドアの開閉操作がなければ、解錠されても約 30 秒後に自動で施錠されます）

- キーを車両から約 3m 以上離れた場所に置く（盗難に注意してください）
- キーを節電モードに設定してキーレスアクセスの作動を停止する（→ P. 75）

 知識**■ 洗剤やワックスを使うとき**

- お使いになる洗剤やワックスの説明をよく読んで、正しくお手入れを行ってください。
- 塗装されていない樹脂部品にワックスを使用しないでください。ワックスが付着すると、白くなったりムラになることがあります。

**■ ホイール・ホイールキャップについて**

- 中性洗剤を使用し、早めに汚れを落とししてください。
- 洗剤を使用したあとは放置せずに水で十分洗い流してください。
- 塗装の損傷を防ぐため、次のことを必ずお守りください。
  - ・ 酸性・アルカリ性および研磨剤の入った洗剤を使用しない
  - ・ 硬いブラシを使用しない
  - ・ 夏場の走行後や駐車後でホイールが熱いときは、洗剤を使用しない
- 光沢を失うおそれがあるため、スチーム洗浄などで熱湯がホイールに直接かからないようにしてください。

 警告**■ 洗車をするとき**

- エンジンルーム内に水をかけないでください。  
電気部品などに水がかかると、車両火災につながるおそれがあり危険です。
- 下まわり足まわりを洗うときは手をけがしないように注意してください。

**■ 排気管について**

排気管は排気ガスにより高温になります。洗車などで触れる場合は、十分に排気管が冷めてからにしてください。やけどをするおそれがあります。

 **注意****■ 塗装の劣化や車体・部品（ホイールなど）の腐食を防ぐために**

- 次のような場合は、ただちに洗車してください。
  - ・ 海岸地帯を走行したあと
  - ・ 凍結防止剤を散布した道路を走行したあと
  - ・ コールタール・花粉・樹液・鳥のふん・虫の死がいなどが付着したとき
  - ・ ばい煙・油煙・粉じん・鉄粉・化学物質などの降下が多い場所を走行したあと
  - ・ ほこり・泥などで激しく汚れたとき
  - ・ 塗装にベンジンやガソリンなどの有機溶剤が付着したとき
- 塗装に傷が付いた場合は、早めに補修してください。
- ホイール保管時は、腐食を防ぐために汚れを落とし、湿気の少ない場所へ保管してください。

**■ 無塗装白バンパーについて**

硬いスポンジなどを使用してワックスをかけると、傷付きの原因となりますので、やわらかい布を使用してください。

**■ ランプの清掃**

- 注意して洗ってください。有機溶剤や硬いブラシは使用しないでください。ランプを損傷させるおそれがあります。
- ランプにワックスがけを行わないでください。レンズを損傷するおそれがあります。

**■ ドアミラーの損傷を防ぐために**

自動洗車機を使用するときは、ドアミラーを格納して、洗車機の「ドアミラーを洗車しない」モードを選択してください。

**■ アンテナの取り扱いについて**

アンテナを取り扱うときは無理な力をかけないでください。ボディの変形やアンテナの破損などにつながるおそれがあります。

**■ アンテナの損傷を防ぐために**

- 次のようなときはアンテナを格納してください
  - ・ 車庫の天井などにアンテナが当たるとき
  - ・ カーカバーをかけるとき
  - ・ 自動洗車機を使用するとき
  - ・ 降雪時に長時間駐車するとき

 **注意****■ 洗車時の注意**

- 洗車をするときには、体重をかけるなどして強く押さないでください。車体がへこむおそれがあります。
- 給油扉が閉まっていることを確認してください。高い水圧により給油扉が勢いよく開き、車体や給油扉が損傷するおそれがあります。
- 高温の湯で洗車すると樹脂部品などが損傷するおそれがあります。
- スチームを使用した洗車機などで洗車するときは、スチームをソナー部に近付け過ぎないようにしてください。スチームにより、正常に作動しなくなるおそれがあります。
- 研磨剤（コンパウンド）入りの洗剤、ワックスは使用しないでください。

**■ 自動洗車機を使用するときは**

エアコンは“内気循環”にしてください。車内に水が入り、故障の原因になります。

**■ 高圧洗車機を使用するときは**

- 洗車時に高圧洗車機でカメラやカメラ周辺に直接水を当てないでください。高い水圧により衝撃が加わり、装備が正常に作動しなくなるおそれがあります。
- ノズルの先端を、次の部品の結合部やブーツ類（ゴムまたは樹脂製のカバー）、コネクタ類に近付け過ぎないでください。高い水圧がかかることにより、部品が損傷するおそれがあります。
  - ・ 駆動系部品
  - ・ ステアリング部品
  - ・ サスペンション部品
  - ・ ブレーキ部品
- モール、バンパーなど樹脂部分は変形、損傷するおそれがあるため、洗浄ノズルと車体との距離を 30cm 以上離してください。また、同じ場所へ連続して水を当てないでください。
- フロントウィンドウガラス下部へ連続して水を当てないでください。エアコンの空気取り入れ口があり、エアコンが正常に作動しなくなるおそれがあります。

## 内装のお手入れ

お手入れは、次の要領で実施してください。

### 室内のお手入れ

- 掃除機などでほこりを取り除き、水またはぬるま湯を含ませた布でふき取る
- 汚れが落ちない場合は、中性洗剤を水で約 1% に薄めてやわらかい布に含ませふき取る  
水を浸した布を固くしぼり、表面に残った洗剤・水分をふき取る

### 本革部分のお手入れ

- 掃除機などでほこりや砂を取り除く
- 薄めた洗剤をやわらかい布に含ませ、汚れをふき取る  
ウール用の中性洗剤を水で約 5% に薄めて使用してください。
- 水を浸した布を固くしぼり、表面に残った洗剤をふき取る
- 乾いたやわらかい布で表面の水分をふき取り、風通しのよい日陰で乾燥させる

### 合成皮革部分のお手入れ

- 掃除機などでほこりを取り除く
- 中性洗剤を水で約 1% に薄めてやわらかい布に含ませふき取る
- 水を浸した布を固くしぼり、表面に残った洗剤・水分をふき取る

## □ 知識

### ■ 本革部分のお手入れの目安

品質を長く保つため、年に 2 回程度の定期的なお手入れをおすすめします。

### ■ カーベットの洗淨

カーベットの常に乾いた状態を保つことをおすすめします。洗淨には、市販の泡タイプクリーナーがご利用になれます。

スポンジまたはブラシを使用して泡をカーベットの隅に広げ、円を描くようにぬり込んでください。直接水をかけたりせず、ふき取ってから乾燥させてください。

### ■ シートベルト

刺激の少ない洗剤とぬるま湯で、布やスポンジを使って洗ってください。

シートベルトのすり切れ・ほつれ・傷などを定期的に点検してください。

 知識

## ■ スマートインナーミラー★のお手入れについて

→ P. 96

## ■ スーパー UV&amp;IR カットガラス（フロントドア）★について

- 汚れているときは、早めに水またはぬるま湯を含ませた布で軽くふいて清掃してください。
- 汚れがひどいときは、ドアガラスの開閉を繰り返さないでください。

 警告

## ■ 車両への水の浸入

- 車内に水をかけたり液体をこぼしたりしないでください。  
電気部品などに水がかかると、故障や車両火災につながるおそれがあり危険です。
- SRS エアバッグの構成部品や電気配線をぬらさないでください。（→ P. 29）  
電気の不具合により、SRS エアバッグが作動したり、正常に機能しなくなり、重大な傷害におよぶか、最悪の場合死亡につながるおそれがあります。

## ■ 内装のお手入れをするときは（特にインストルメントパネル）

艶出しワックスや艶出しクリーナーを使用しないでください。インストルメントパネルがフロントウインドウガラスへ映り込み、運転者の視界を妨げ思わぬ事故につながり、重大な傷害におよぶか、最悪の場合死亡につながるおそれがあります。

## ■ シート周辺の注意

車内を清掃するときや、シートの下に落としたものを拾うときなど、シートの下に手を入れるときは十分注意してください。シートレール、シートの土台部分などに当たり、けがをするおそれがあります。

 **注意****■ 清掃するとき使用する溶剤について**

- 変色・しみ・塗装はがれの原因になるため、次の溶剤は使用しないでください。
  - ・ シート・スマートインナーミラー★以外の部分：ベンジン・ガソリンなどの有機溶剤や酸性またはアルカリ性の溶剤・染色剤・漂白剤
  - ・ シート・スマートインナーミラー★部分：シンナー・ベンジン・アルコール、その他の酸性やアルカリ性の溶剤
- 艶出しワックスや艶出しクリーナーを使用しないでください。  
インストルメントパネルやその他内装の塗装のはがれ・溶解・変形の原因になるおそれがあります。
- メーターのレンズカバーにガラスクリーナーやアルコールなどを使用しないでください。  
変色・ひび割れの原因になるおそれがあります。
- 各スイッチの周辺にシリコン系のスプレーを使用しないでください。シリコンが内部の電気部品に付着し、故障の原因となります。

**■ 革の傷みを避けるために**

皮革の表面の劣化や損傷を避けるために、次のことをお守りください。

- 革に付着したほこりや砂はすぐに取り除く
- 直射日光に長時間さらさないようにする  
特に夏場は日陰でお車を保管する
- ビニール製・プラスチック製・ワックス含有のものは、車内が高温になると革に張り付くおそれがあるため、革張りの上に置かない

**■ 床に水がかかると**

水で洗わないでください。

オーディオやフロアカーペット下にある電気部品に水がかかると、お車の故障の原因となったり、ボディが錆びるおそれがあります。

**■ フロントウインドゥガラスの内側を清掃するとき**

ステレオカメラに触れないように注意してください。

誤って傷を付けたり衝撃を与えたりすると、スマートアシストの誤作動や故障につながるおそれがあります。

**■ スーパーUV&IR カットガラス（フロントドア）★を清掃するときは**

コンパウンドまたは研磨剤入り用品（ガラスクリーナー・洗剤・ワックスなど）や鋭利なもの、硬いものを使用しないでください。コーティングを損傷させるおそれがあります。



 **注意****■ 液体芳香剤を使用するときは**

こぼれないように容器を確実に固定してください。また、インストルメントパネルの上やメーターの近くに置かないでください。

液体がこぼれて樹脂部品や布材、メーターのレンズカバーに付着すると、変色・ひび割れの原因になるおそれがあります。

## エンジン点検口

シートを持ち上げて、エンジンルームの点検などが行えます。

### エンジン点検口の開け方

#### ■ 開けるときは

#### 1 シートをいちばん後ろまでスライドする

グラウンドキャブ仕様車は、助手席シートもいちばん後ろまでスライドします。  
(→ P. 92)

#### 2 シートベルトのバックルを起こす

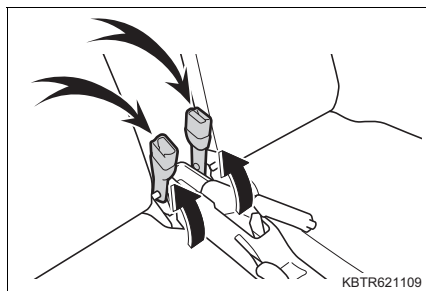

KBTR621109

#### 3 シートを前倒しする

##### ▶ グラウンドキャブ仕様車以外

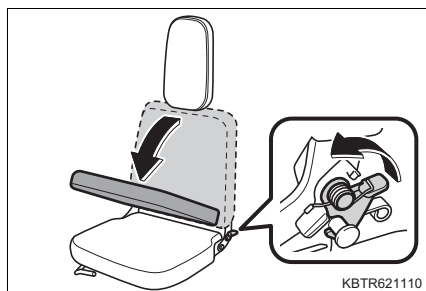

KBTR621110

##### ▶ グラウンドキャブ仕様車

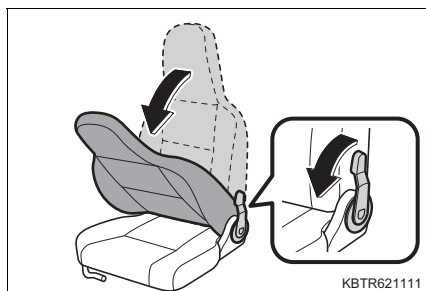

KBTR621111

#### 4 運転席 1 か所、助手席 1 か所の

キャッチのロックを解除する

レバーを手前に引き、キャッチを引き上げてロックを解除してください。

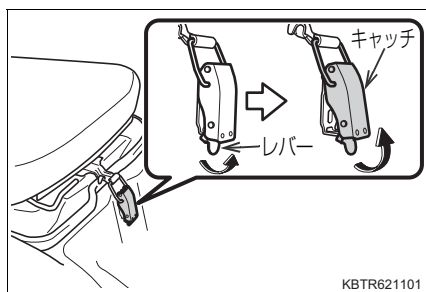

KBTR621101

- 5 シートを持ち上げて、バンドをフックにかけて固定する

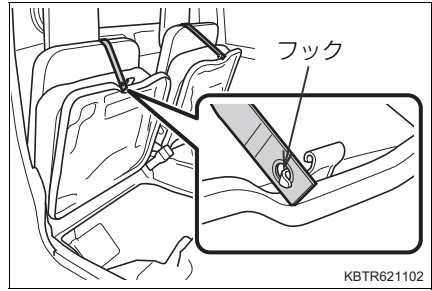

▶ グランドキャブ仕様車

- 助手席は、シートスライドをいちばん前にしてからシートを上げます。
- 運転席は、シート下のスライドレバーを持ちながら、ハンドルに当たらないようにシートを起こし (①)、シートスライドをいちばん前にしてから (②)、シートを上げます (③)

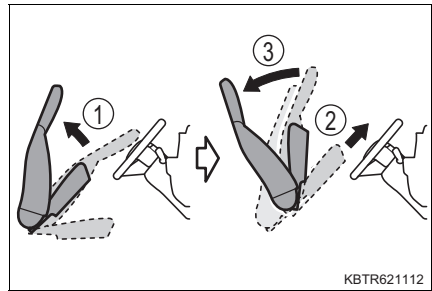

## ■ 閉めるときは

- 1 フックにかけたバンドを外し、シートを下ろす

### ▶ グランドキャブ仕様車

運転席はシートスライドをいちばん後ろにしてから (1)、シートを下ろします (2)

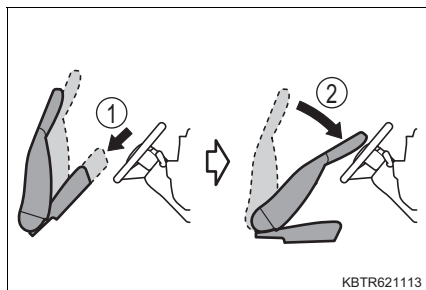

- 2 運転席 1 か所、助手席 1 か所のキャッチを確実にロックする

キャッチをロックするときは、レバーが押し込まれ、確実にロックしたことを確認してください。

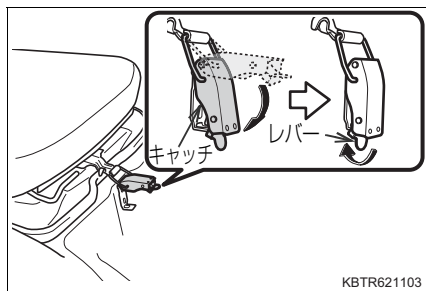

- 3 シートの背もたれをもとに戻す (→ P. 92)

## 知識

### ■ バンドについて

- バックパネル（シートの後ろ側）にあります。
- 使用しないときは、バックパネルに貼り付けておきます。

#### ▶ グランドキャブ仕様車以外

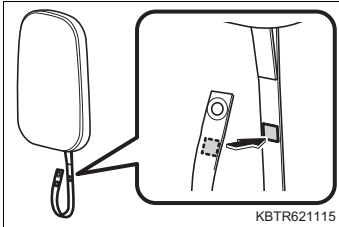

#### ▶ グランドキャブ仕様車

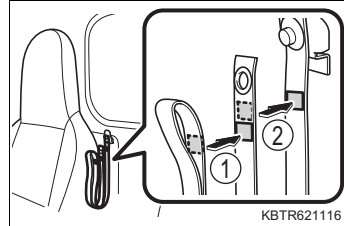

## 警告

### ■ 走行前の確認

点検口を閉めたあとは、確実にロックされていることを確認してから走行してください。確実にロックされていないと、走行中にシートが動き思わぬ事故につながるおそれがあり危険です。

### ■ けがを防ぐために

走行後のエンジンルーム内は高温になっています。熱くなった部品に触れるとやけどなどの重大な傷害を受けるおそれがあります。

### ■ エンジン点検口を点検したあとは

エンジン始動前にエンジン点検口内に可燃物の置き忘れがないことを確認してください。特に長期間使用しなかったときは、エンジン点検口内に小動物や鳥類が持ち込んだ小枝などの可燃物がないことを確認してください。車両の火災につながるおそれがあり危険です。

また、走行中にエンジン点検口内からこげた臭いがするときは、ただちに安全な場所に停車し、SUBARU 販売店にご連絡ください。

### ■ オイルを点検・交換するとき

オイルがオルタネーターなどに付着しないように行ってください。オイルが付着したときは、ただちにふき取ってください。オイルが付着していると、車両火災につながるおそれがあり危険です。

## ⚠ 警告

### ■ シートを持ち上げるときは

次のことをお守りください。

お守りいただかないと、重大な傷害におよぶか、最悪の場合死亡につながるおそれがあります。

- 走行中にシートを持ち上げない
- 平坦な場所でパーキングブレーキを確実にかけ、CVT 車はシフトレバーを P に、マニュアルトランスミッション車はシフトレバーを 1 速※にする
- お子さまに操作させない
- グランドキャブ仕様車：背もたれを倒すときは、必ず手で支えながら操作する  
背もたれが急に前方に戻ってけがをしたり、インストルメントパネルやハンドルに当たって損傷したりするおそれがあります。

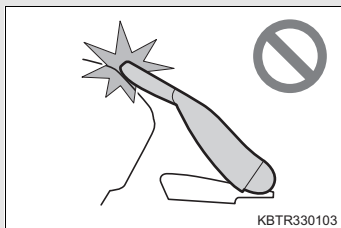

※ エンジンをかけたままシートを持ち上げるとき、またはシートを持ち上げたあとにエンジンの始動が必要な場合は、必ずシフトレバーを N にしてください。

### ■ シートを下ろすときは

シートを下ろすときは、手などを挟まないように注意してください。重大な傷害を受けるおそれがあり危険です。

## ⚠ 注意

### ■ シートを下ろすときは

- シートベルトを挟み込まないように注意してください。
- グランドキャブ仕様車の運転席シートがいちばん前のままではハンドルに当たって損傷するおそれがあります。

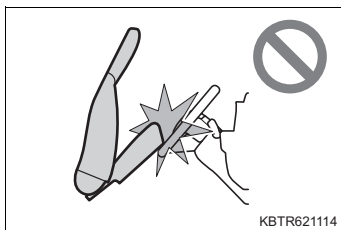

## ガレージジャッキ

ガレージジャッキを使用するときは、ガレージジャッキに付属の取扱説明書に従って、安全に作業してください。

ガレージジャッキを使用して車両を持ち上げるときは、正しい位置にガレージジャッキをセットしてください。

正しい位置にセットしないと、車両が損傷したり、けがをするおそれがあります。

### ◆ フロント側

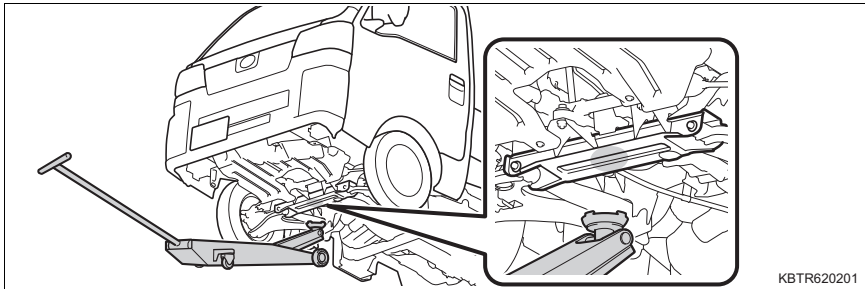

### ◆ リヤ側

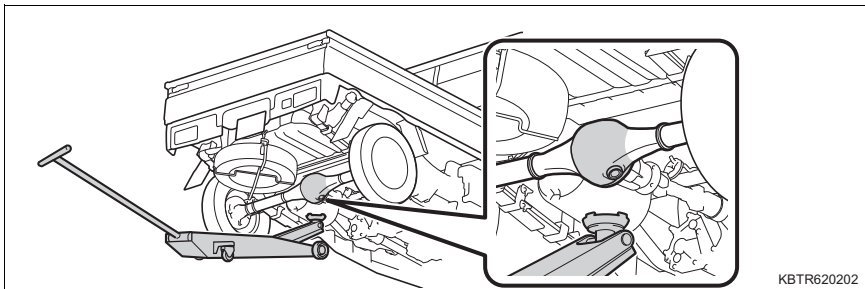

## エンジンオイルについて

### 点検

エンジンオイルの量は、定期的に点検してください。また、高速走行を行う前は、必ず点検してください。

点検はオイルレベルゲージを抜き取って行います。

- ① オイルレベルゲージ
- ② オイルフィルターキャップ

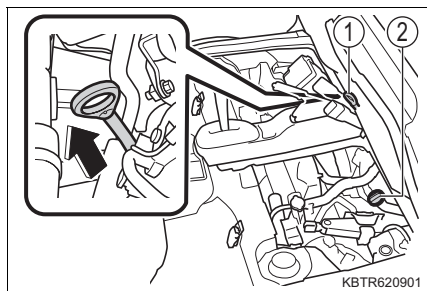

エンジンルームのイラストは代表例です。

### 知識

#### ■ エンジンオイルについて

- エンジンオイルはエンジン内部の潤滑、冷却などをする働きがあります。通常の運転をしていてもピストンおよび吸気、排気バルブを潤滑しているオイルの一部が燃焼室などで燃えるためオイル量は走行とともに減少します。また、減少する量は走行条件などにより異なります。
- 外気温が低いときに、オイルフィルターキャップの裏側や、オイル注入口にエンジンオイルが白いクリーム状になって付着していることがあります。これは、エンジン内部の水蒸気が冷却されて水滴になり、エンジンオイルと混ざることにより発生するもので、外気温の上昇、エンジンの暖機などで水分が蒸発すると解消します。  
この現象によるエンジンオイルの変質はなく、そのまま使用しても、問題はありません。



## ウォッシャー液の補充

### 点検のしかた

ウォッシャータンクの側面から、液面を目視により確認します。

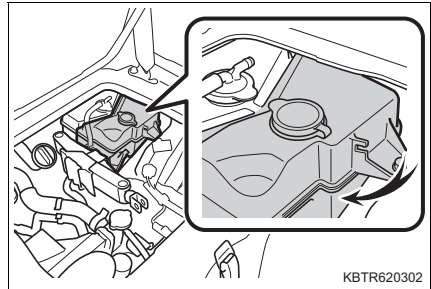

KBTR620302

### 補充のしかた

ウォッシャータンクのキャップを外し、ウォッシャー液容器に表示してある凍結温度を参考に希釈して補給します。

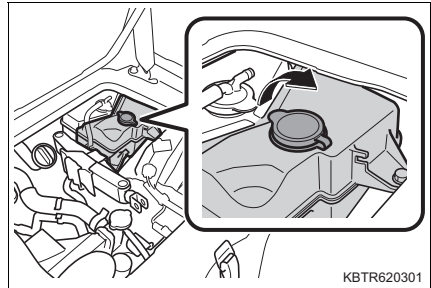

KBTR620301

### 知識

#### ■ ウォッシャー液の薄め方

必要に応じて水で薄めてください。水とウォッシャー液の割合は、ウォッシャー液の容器に表示してある凍結温度を参考にしてください。

### ⚠ 警告

#### ■ ウォッシャー液を補充するとき

エンジンが熱いときやエンジンがかかっているときは、ウォッシャー液を補充しないでください。

ウォッシャー液にはアルコール成分が含まれているため、エンジンなどにかかると出火するおそれがあり危険です。

 **注意****■ ウォッシャー液について**

ウォッシャー液の代わりに、せっけん水やエンジン不凍液などを入れないでください。塗装にしみが付くことや、ポンプが故障してウォッシャー液が出なくなるおそれがあります。

## タイヤについて

タイヤの点検は、法律で義務付けられています。日常点検として必ずタイヤを点検してください。

タイヤの摩耗を均等にし寿命をのばすために、タイヤローテーション（タイヤ位置交換）を5,000kmごとに行ってください。

### タイヤの点検項目

タイヤは次の項目を点検してください。

点検方法は別冊「メンテナンスノート」を参照してください。

#### ●タイヤ空気圧

空気圧の点検は、タイヤが冷えているときに行ってください。

#### ●タイヤの亀裂・損傷の有無

#### ●タイヤの溝の深さ

#### ●タイヤの異常摩耗（極端にタイヤの片側のみが摩耗していたり、摩耗程度が他のタイヤと著しく異なるなど）の有無

### タイヤローテーションのしかた

図で示すようにタイヤのローテーションを行います。

タイヤの摩耗状態を均一にし、寿命をのばすために、SUBARU は定期点検ごとのタイヤローテーションをおすすめします。

タイヤローテーションを行ったあとは、指定された空気圧に調整してください。

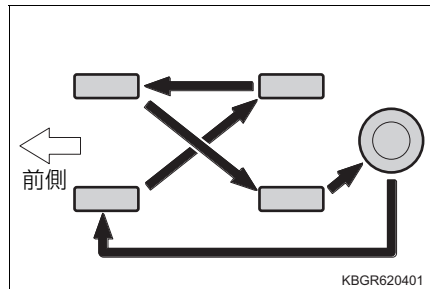

## 知識

### ■ タイヤ空気圧の数値

タイヤサイズ	積載状態	タイヤが冷えているときの空気圧 kPa (kg/cm <sup>2</sup> )	
		前輪	後輪
145/80R12 80/78N LT	軽積載時	200 (2.0)	240 (2.4)
	定積載時	280 (2.8)	350 (3.5)

タイヤの指定空気圧は、運転席側ドア開口部のタイヤ空気圧ラベルで確認することができます。

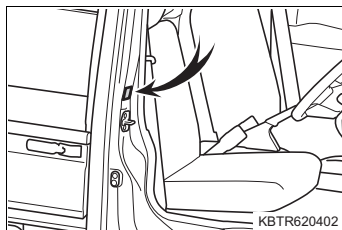

### ■ タイヤ空気圧の点検

- 1か月に1回程度は、空気圧ゲージによる点検をおすすめします。
- 空気圧が適正でない場合は、必ず指定空気圧に調整してください。

### ■ タイヤ関連の部品を交換するとき

タイヤ・ディスクホイール・ホイール取り付けナットを交換するときは、SUBARU 販売店にご相談ください。

## 警告

### ■ 点検・交換時の警告

必ず次のことをお守りください。

お守りいただかないと、駆動系部品の損傷や不安定な操縦特性により、重大な傷害におよぶか、最悪の場合死亡につながるおそれがあります。

- タイヤはすべて同一メーカー・同一銘柄・同一トレッドパターン（溝模様）で、摩耗差のないタイヤを使用する
- 摩耗差の著しいタイヤは使用しない
- メーカー指定サイズ以外のタイヤやホイールを使用しない
- サマータイヤ・オールシーズンタイヤ（マッド&スノータイヤ）・冬用タイヤを混在使用しない
- ラジアルタイヤ・バイアスベルテッドタイヤ・バイアスプライタイヤを混在使用しない

 **警告**

- 他車で使用していたタイヤを使用しない  
以前どのように使用されていたか不明なタイヤは使用しない

**■ 異常があるタイヤの使用禁止**

異常があるタイヤをそのまま装着していると、走行時にハンドルを取られたり、異常な振動を感じることがあります。また、次のような事態になり、思わぬ事故につながるおそれがあり危険です。

- 破裂などの修理できない損傷を与える
- 車両が横滑りする
- 車両の本来の性能（燃費・車両の安定性・制動距離など）が発揮されない

**■ タイヤ交換時の注意**

- 必ずナットのテーパ部を内側にして取り付けてください。（→ P. 363）  
テーパ部を外側にして取り付けると、ホイールが破損し外れてしまい、重大な傷害におよぶか、最悪の場合死亡につながるおそれがあります。
- ネジ部にオイルやグリースをぬらないでください。  
ナットを締めるときに必要な以上に締め付けられ、ボルトが破損したりディスクホイールが損傷するおそれがあります。  
またナットがゆるみホイールが落下して、重大な事故につながるおそれがあります。オイルやグリースがネジ部についている場合はふき取ってください。

**■ 異常があるホイールの使用禁止**

亀裂や変形などがあるホイールは使用しないでください。  
走行中にタイヤの空気が抜けて、思わぬ事故につながるおそれがあり危険です。

 **注意****■ 走行中に空気漏れが起こったら**

走行を続けしないでください。  
タイヤまたはホイールが損傷することがあります。

**■ 悪路走行に対する注意**

段差や凹凸のある路上を走行するときは注意してください。  
タイヤの空気が抜けて、タイヤのクッション作用が低下します。また、タイヤ・ホイール・車体などの部品も損傷するおそれがあります。

## タイヤ空気圧について

タイヤの空気圧を適正に維持するために、タイヤの空気圧点検を月に1回以上実施してください。(→ P. 382)

### 知識

#### ■ タイヤ空気圧が適正でない場合

適切に調整されていないタイヤ空気圧で走行すると、次のようなことが起こる場合があります。

- 燃費の悪化
- 乗り心地や操縦安定性の低下
- 摩耗によるタイヤ寿命の低下
- 安全性の低下

頻繁にタイヤ空気圧が低下する場合は、SUBARU 販売店でタイヤの点検を受けてください。

#### ■ タイヤ空気圧の点検のしかた

タイヤ空気圧の点検の際は、次のことをお守りください。

- タイヤが冷えているときに点検する
- タイヤ空気圧ゲージを必ず使用する  
タイヤの外観だけでは空気圧が適正かどうか判断できません。
- 走行後はタイヤの発熱により空気圧が高くなります。異常ではありませんので減圧しないでください。
- 荷物を積むとき、多人数で乗車するときは荷重を不均等にかけないようにする

 **警告****■ タイヤの性能を発揮するために**

適正なタイヤ空気圧を維持してください。

タイヤ空気圧が適正に保たれていないと、次のようなことが起こるおそれがあり、重大な傷害におよぶか、最悪の場合死亡につながるおそれがあります。

- 過度の摩耗
- 偏摩耗
- 操縦安定性の低下
- タイヤの過熱による破裂
- タイヤとホイールの間からの空気漏れ
- ホイールの変形、タイヤの損傷
- 走行時にタイヤが損傷する可能性の増大  
(路上障害物、道路のつなぎ目や段差など)

 **注意****■ タイヤ空気圧の点検・調整をしたあとは**

タイヤのバルブキャップを確実に取り付けてください。

バルブキャップを外していると、ほこりや水分がバルブに入り空気が漏れ、タイヤの空気圧が低下するおそれがあります。

## エアコンフィルターの交換

エアコンを快適にお使いいただくために、エアコンフィルターを定期的  
に交換してください。

### 交換のしかた

1 エンジンスイッチを“OFF”にする

2 グローブボックスを取り外す

- ① 左側面を内側に押しして上部のツメを外す
- ② 右側面を内側に押しして上部のツメを外す
- ③ 下部のツメを外す

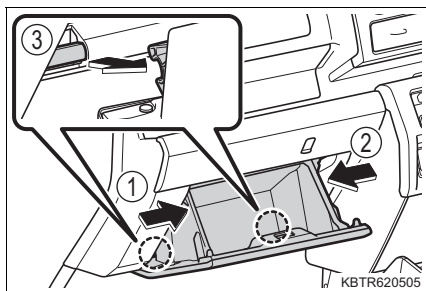

3 フィルターカバーを取り外す

- ① フィルターカバーの固定を解除する
- ② フィルターカバーを矢印の方向にずらし、フィルターカバーを抜く

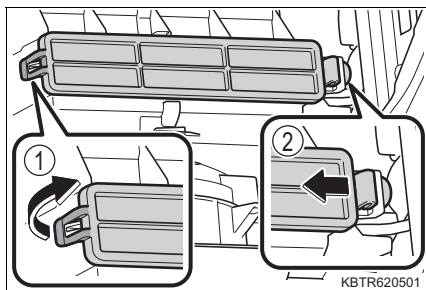

4 フィルターを取り外し、新しいフィルターと交換する

「↑ UP」マークの矢印が上を向くように取り付けます。

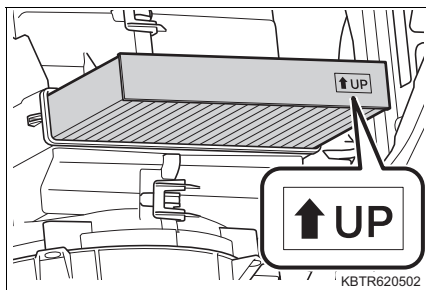



- 5 取り付けるときは、取り外したときと逆の手順で取り付け  
フィルターカバーは A 部に入れてから、  
取り付けてください。

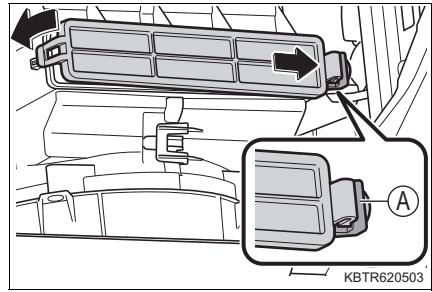

## 知識

### ■ エアコンフィルターの交換について

エアコンフィルターは次の時期を目安に交換してください。

▶ クリーンエアフィルター装着車  
20,000km[10,000km\*] ごと

\* 大都市や寒冷地など、交通量や粉じんの多い地区

▶ スーパークリーンエアフィルター装着車  
20,000km[10,000km\*] ごと

\* 大都市、寒冷地など交通量や粉じんが多い場所や山岳地、丘陵地など地域により花粉が多い地区

### ■ エアコンの風量が減少したときは

フィルターの目詰まりが考えられますので、フィルターを交換してください。

## 注意

### ■ エアコンを使用するときの注意

- フィルターを装着せずにエアコンを使用すると、故障の原因になることがあります。必ずフィルターを装着してください。
- フィルターは交換するタイプです。  
水洗いやエアブローによる清掃はしないでください。

### ■ フィルターカバーの破損を防ぐために

フィルターカバーの固定を解除するときに、フィルターカバーを矢印の方向に動かす際は、ツメに無理な力が加わらないよう注意してください。  
ツメが破損するおそれがあります。

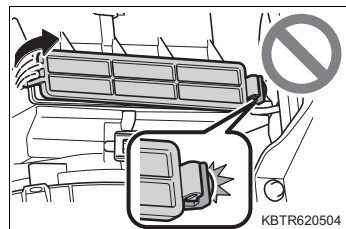

## ワイパーゴムの交換

ワイパーゴムを交換する際は、次の要領でワイパーの各部品を操作してください。

### ワイパー

#### ■ ワイパーブレードの脱着

- ① ワイパーアームを起こし、ブレードのツメが見える角度まで傾ける

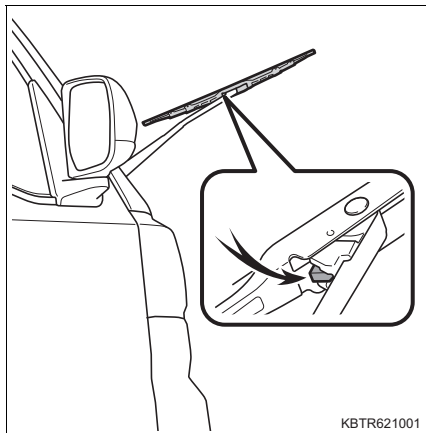

- ② ツメを押しながら、ワイパーブレードをスライドさせ (①)、ワイパーアームから取り外す (②)

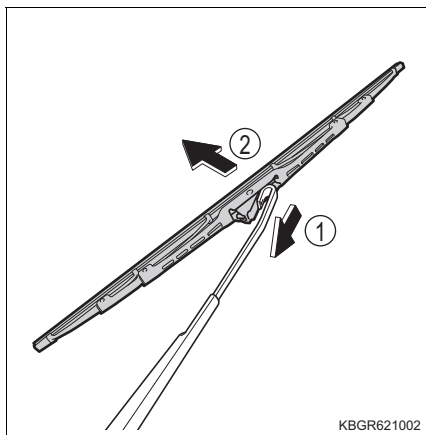

- ③ 取り付けるときは、逆の手順で取り付ける

起こしたワイパーアームを戻すときは、手を添えながらゆっくりと戻してください。

## ■ ワイパーゴムの交換

- ① ワイパーゴムを引っ張り、ストッパーをワイパーブレードのツメから外し、そのまま引き抜く

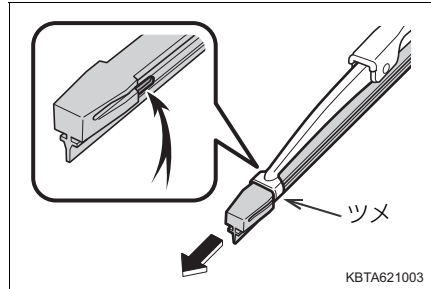

- ② 古いワイパーゴムから金属プレート 2 枚を取り外し、新しいワイパーゴムに付け替える  
金属プレートの反りの向きに注意して取り付けてください。

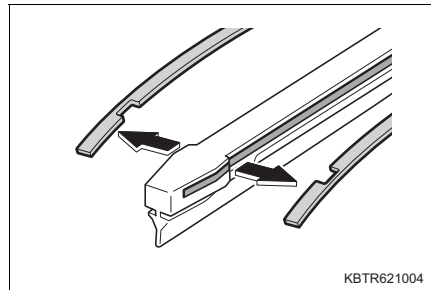

- ③ 取り付けるときは、ワイパーゴムのストッパーがないほうからワイパーブレードに挿入する  
④ ワイパーゴムのストッパーをワイパーブレードのツメで確実に固定する

## □ 知識

### ■ ワイパーブレード・ワイパーゴムの取り扱いについて

誤った取り扱いをすると、ワイパーブレード、またはワイパーゴムが損傷するおそれがあります。ご自身でのワイパーブレード・ワイパーゴムの交換に不安がある場合は、SUBARU 販売店にご相談ください。

### ⚠ 注意

- ワイパーブレードの部分だけを持って起こすと、ブレードが変形するおそれがあります。必ずワイパーアームの部分を持って起こしてください。
- ワイパーを交換するときはツメの破損に注意してください。
- ワイパーアームからワイパーブレードを取り外したあとはウィンドウガラスが傷付かないように、ウィンドウガラスとワイパーアームの間に布などを挟んでください。
- 無理にワイパーゴムを引き出したり、ワイパーゴムの金属プレートが変形しないようにしてください。

## キーの電池交換★

電池が消耗しているときは、新しい電池に交換してください。

### 用意するもの

- 薄刃のマイナスドライバーなど（くぼみに入る程度の幅のもの）
- メカニカルキー
- リチウム電池 CR2032

### 電池交換のしかた

1 メカニカルキーを取り出す（→ P. 69）

2 カバーを外す

SUBARUマーク側を下にして外してください。

メカニカルキーをしっかりと奥まで差し込んでください。

傷が付くのを防ぐため、メカニカルキーに布などを巻いて保護してください。

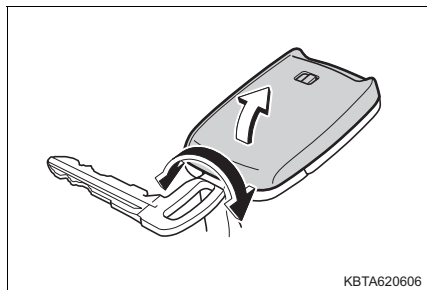

KBTA620606

3 消耗した電池を取り出す

傷が付くのを防ぐため、マイナスドライバーなどの先端に布などを巻いて保護してください。

カバーを外したときに、上側のカバーにアクセスキーのモジュール（基板）が貼り付き、電池面が隠れている場合があります。この場合、アクセスキーのモジュール（基板）をひっくり返し、図のように電池が見える状態で作業してください。

新しい電池は + 極を上にして取り付けます。

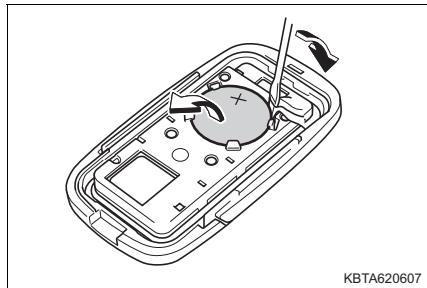

KBTA620607

#### 4 カバーを取り付ける

スイッチを押したとき、インジケーターが点滅することを確認する

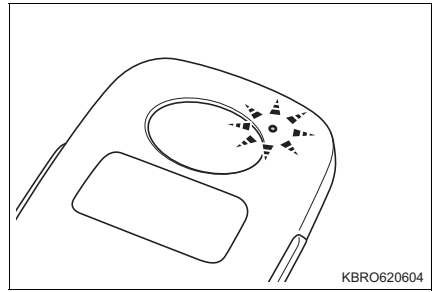

KBRO620604

### 知識

#### ■ 電池の交換について

誤った取り扱いをすると、キーが損傷するおそれがあります。ご自身での電池の交換に不安がある場合は、SUBARU 販売店にご相談ください。

#### ■ アクセスキーの部品がばらばらになったときは

図を参考に組み付けてください。

組み付けるときは、突起部を下に向けてください。

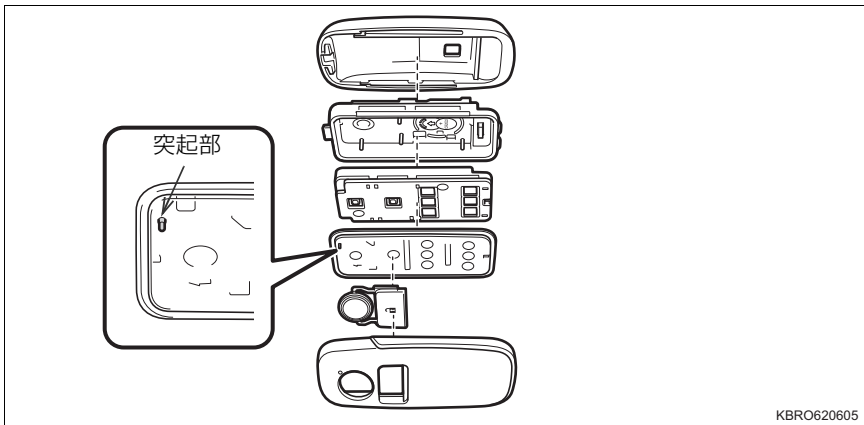

KBRO620605

#### ■ リチウム電池 CR2032 の入手

電池は SUBARU 販売店・時計店およびカメラ店などで購入できます。

#### ■ アクセスキーの電池が消耗していると

次のような状態になります。

- キーレスアクセス・電波式リモコン機能が作動しない
- 作動距離が短くなる
- インジケーターが点滅しない

 **警告****■ アクセスキーの電池について**

次のことを必ずお守りください。お守りいただかないと、重大な障害におよぶか、最悪の場合死亡につながるおそれがあります。

- 誤って電池を飲み込まないように注意してください。化学熱傷のおそれがあります。
- アクセスキーにはコイン電池もしくはボタン電池が使われています。電池を飲み込むと、わずか 2 時間で重度の化学熱傷を引き起こし、重大な障害におよぶか、最悪の場合死亡につながるおそれがあります。
- 新しい電池および取り外した電池は、お子さまにさわらせないでください。
- カバーがしっかり閉まらない場合はそのまま使用せず、お子さまの手の届かない場所に保管し、SUBARU 販売店で点検を受けてください。
- 誤って電池を飲み込んだ、または体の一部に入れてしまった場合は、すぐに医師の診察を受けてください。

**■ 電池の爆発や可燃性の液体またはガスの漏れを防ぐために**

- 同じタイプの電池と交換してください。異なったタイプの電池を使用すると、電池が爆発するおそれがあります。
- 極端に温度の高いところや、高度が高く極端に気圧が低いところに電池を持ち込まないでください。
- 電池を燃やしたり、つぶしたり、切ったりしないでください。

 **注意****■ 電池交換の留意事項**

電池交換をする場合は、必ず体や衣類に帯電している静電気を放電してください。静電気により、キーが損傷するおそれがあります。静電気を放電する場合は、静電気が除去できるものをあらかじめ用意しておくか、金属部分などに手を触れてください。

**■ 交換後、正常に機能させるために**

次のことを必ずお守りください。

- ぬれた手で電池を交換しない  
錆の原因になります。
- 電池以外の部品に、触れたり動かしたりしない
- 電極を曲げない

## ヒューズの点検・交換

ランプがつかないときや電気系統の装置が働かないときは、ヒューズ切れが考えられます。ヒューズの点検を行ってください。

- ① エンジンスイッチを“OFF”にする
- ② ヒューズボックスを開ける

▶ エンジンルーム

エンジン点検口（→ P. 286）を開けて、ツメを押しながら、カバーを持ち上げる

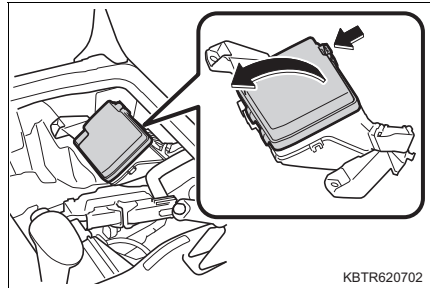

▶ インストルメントパネル中央カバーの穴に指をかけ、矢印の方向に引く

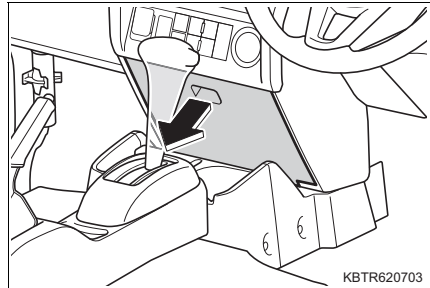

- ③ ヒューズ外しをインストルメントパネル中央のヒューズボックスから取り出す

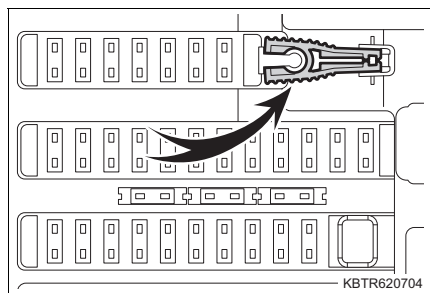

- 4 ヒューズをヒューズ外しで挟んで外す

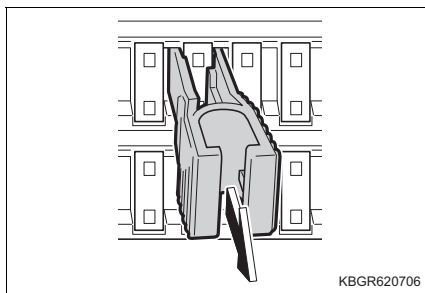

- 5 ヒューズが切れていないか点検する

① 正常

他に原因が考えられます。SUBARU 販売店で点検を受けてください。

② ヒューズ切れ

ヒューズボックスの表示に従い、規定容量のヒューズに交換します。

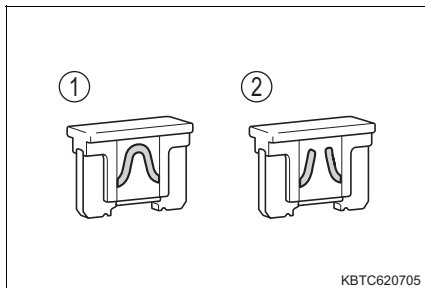

- 6 取り付けるときは、取り外したときと逆の手順で取り付ける

## 知識

### ■ ヒューズを交換したあとは

- 交換してもランプ類が点灯しないときは、電球を交換してください。(→ P. 310)
- 交換しても再度ヒューズが切れる場合、または電気系統の装置が働かない場合は、SUBARU 販売店で点検を受けてください。

### ■ バッテリーからの回路に過剰な負荷がかかると

配線が損傷を受ける前にヒューズが切れるように設計されています。

### ■ 電球 (バルブ) を交換するとき

この車両に指定されている SUBARU 純正品のご使用をおすすめします。一部の電球は過電流を防止する専用回路に接続されているため、この車両指定の SUBARU 純正品以外は使用できない場合があります。



 **警告****■ お車の故障や、車両火災を防ぐために**

次のことをお守りください。

お守りいただかないと、お車の故障や火災、けがをするおそれがあります。

- 規定容量以外のヒューズ、またはヒューズ以外のものを使用しないでください。
- 必ず SUBARU 純正ヒューズか同等品を使用してください。
- ヒューズやヒューズボックスを改造しないでください。

 **注意****■ ヒューズを交換する前に**

ヒューズが切れた原因が電気の過剰負荷だと判明したときは、SUBARU 販売店で点検を受けてください。

## 電球（バルブ）の交換

次に記載する電球は、ご自身で交換できます。電球交換の難易度は電球によって異なります。部品が破損するおそれがあるので、SUBARU 販売店で交換することをおすすめします。

### 電球の用意

切れた電球の W（ワット）数を確認してください。（→ P. 383）

### バルブ位置

#### ■ フロント

#### ▶ ハロゲンヘッドランプ装着車

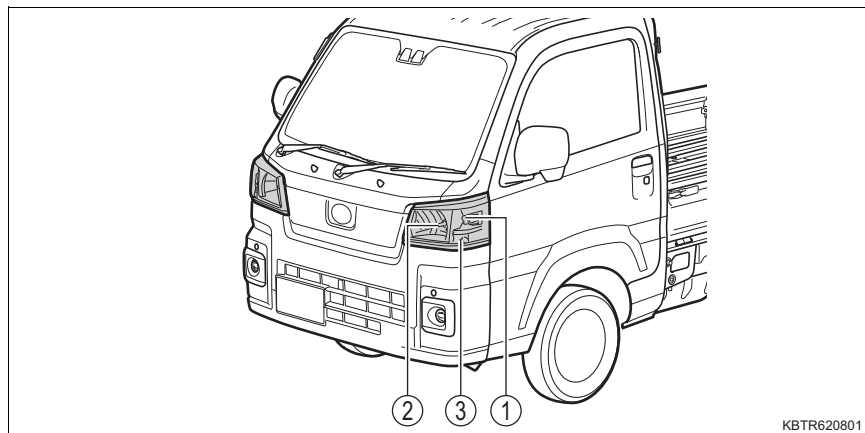

KBTR620801

- ① フロント方向指示／非常点滅表示灯
- ② ヘッドランプハイビーム／ロービーム
- ③ 車幅灯

## ▶LED ヘッドランプ装着車

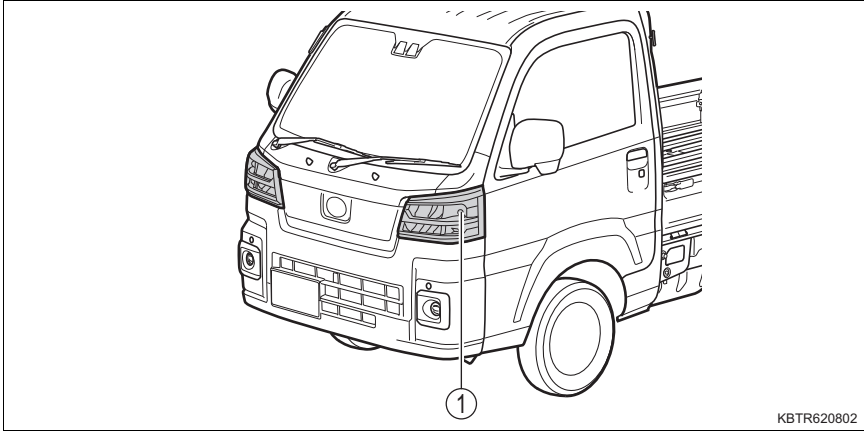

- ① フロント方向指示／非常点滅表示灯

## ■ リヤ

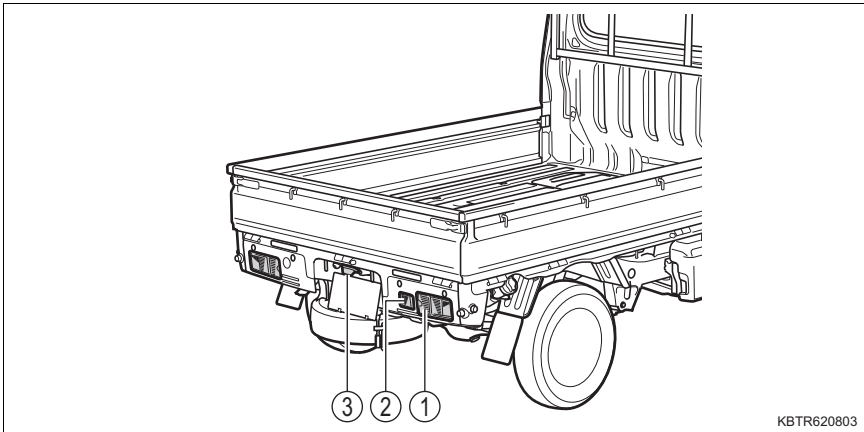

- ① リヤ方向指示／非常点滅表示灯  
② 後退灯  
③ 番号灯

## 電球交換のしかた

ヘッドランプ、車幅灯、フロント方向指示／非常点滅表示灯はヘッドランプ本体を取り外してから作業してください。

### ■ ヘッドランプハイビーム／ロービーム（ハロゲンヘッドランプ装着車）

- 1 ドアを全開にして開口部からクリップ（2個）（①）、ナット（②）、ボルト（③）を取り外す

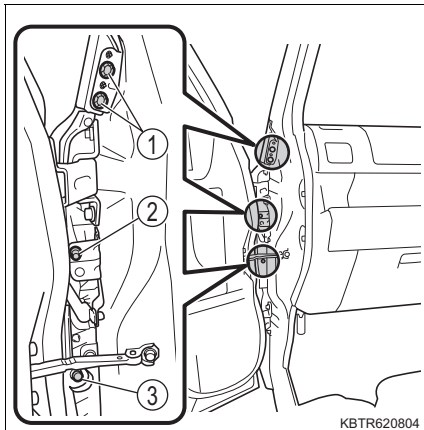

- 2 ボルトを取り外す

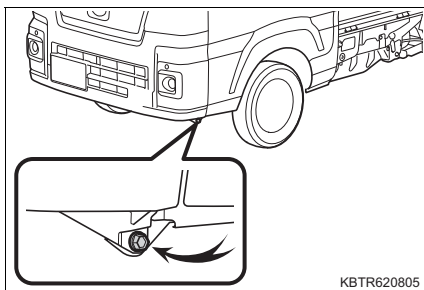

- 3 フロントバンパーを矢印の方向に動かしてクリップを外し上部を浮かせる

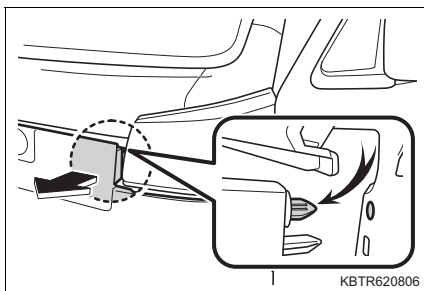

- 4 バンパーのすき間からヘッドランプの下にあるリテーナーを取り外す

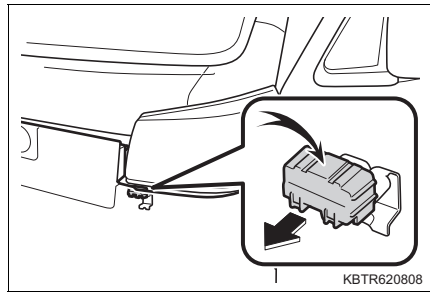

- 5 ヘッドランプ上側のカバーを取り外す  
カバーを車両前方に引くとクリップ（2か所）が外れます。

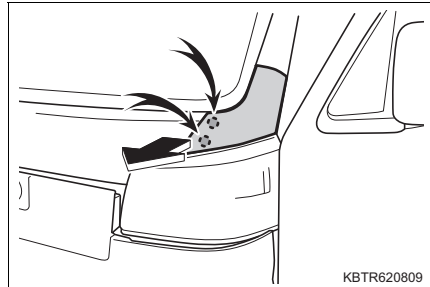

- 6 ボルト（①）を取り外しランプ本体を取り外す  
クリップのかん合は（②）（③）の順に外します。

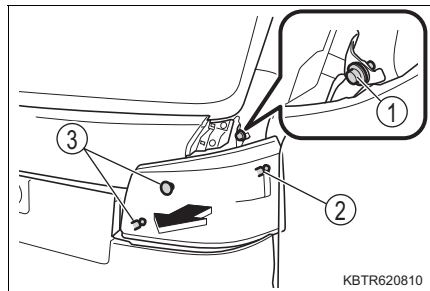

- 7 コネクターを取り外す

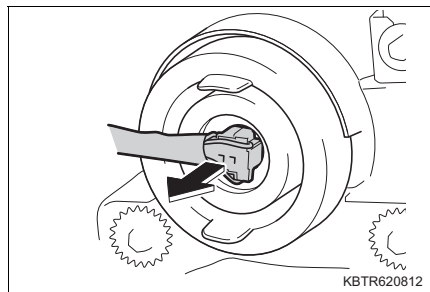

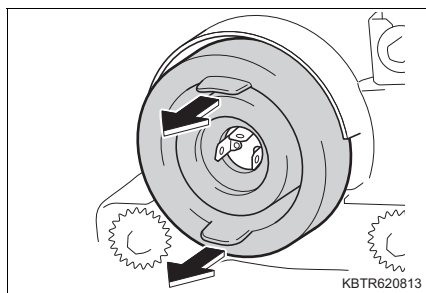
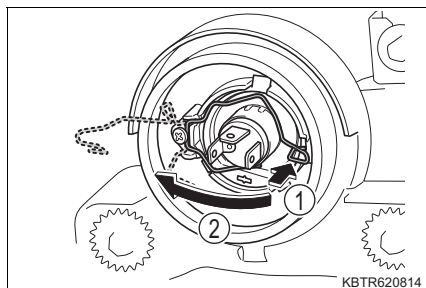
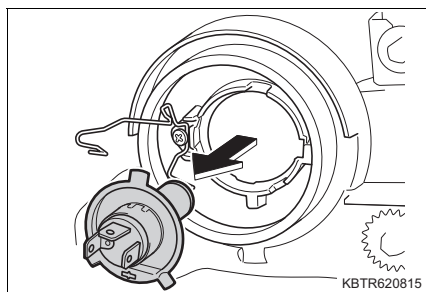
**8** ゴムカバーを取り外す**9** 留め金のロックを外し (1) 矢印の方向 (2) に外す**10** 電球を取り外す**11** 電球を交換し取り付ける

取り付け部と電球のツメ (3 か所) を合わせて差し込み、固定します。

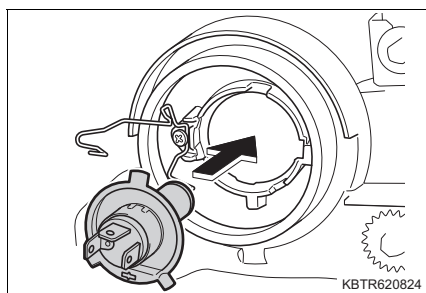

- 12 留め金を矢印の方向 (1) に動かし、取り付ける (2)

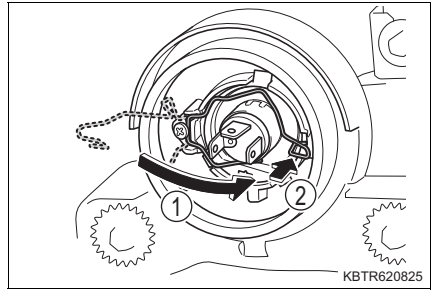

- 13 ゴムカバーを取り付ける

- ① ゴムカバーの外周をしっかりとめ込む
- ② ゴムカバーの内周（電球まわり）を全周にわたり電球の金属部分が確認できるまで押しこむ

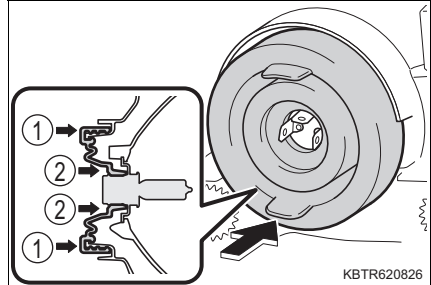

- 14 コネクターを取り付ける

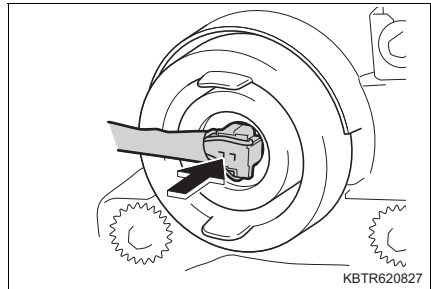

- 15 車両側とランプ本体のクリップ (2) (3) の位置を合わせてランプ本体を取り付け、ボルト (1) で固定する

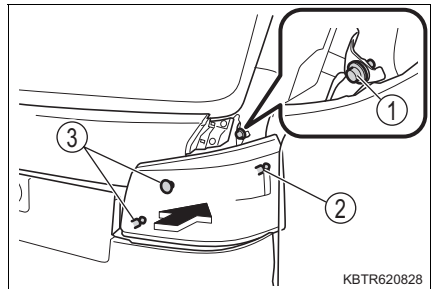

- 16 ヘッドランプ上側のカバーを取り付ける

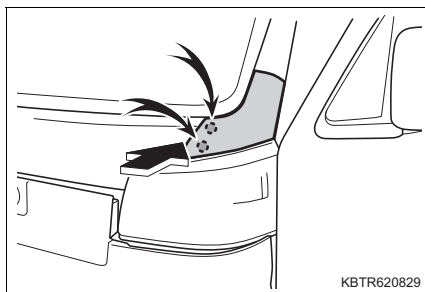

- 17 バンパーのすき間から、ヘッドランプの下にリテーナーを取り付ける

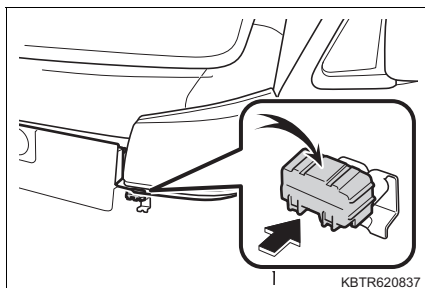

- 18 バンパーを取り付ける

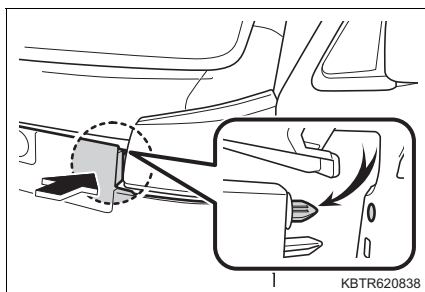

- 19 ボルトを取り付ける

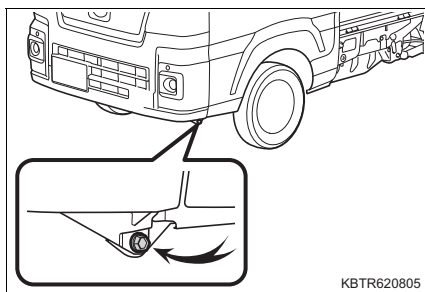



- 20 クリップ(2個)(①)、ナット(②)、ボルト(③)を取り付ける

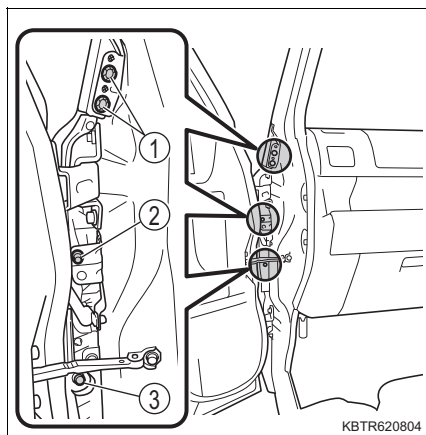

- 21 ドアを閉める

**■ 車幅灯（ハロゲンヘッドランプ装着車）**

- 1 ヘッドランプ本体を取り外す（→ P. 312）
- 2 ソケットをまわして取り外す

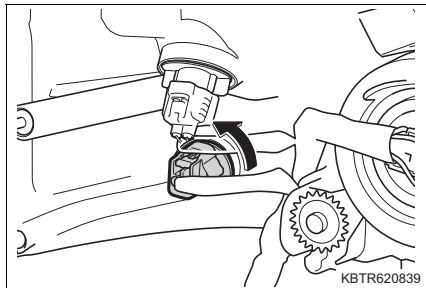

- 3 電球を取り外す

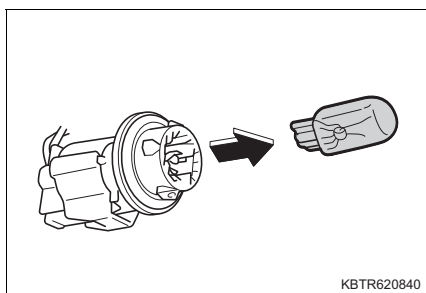

- 4 新しい電球を取り付け、ソケットをまわして取り付ける

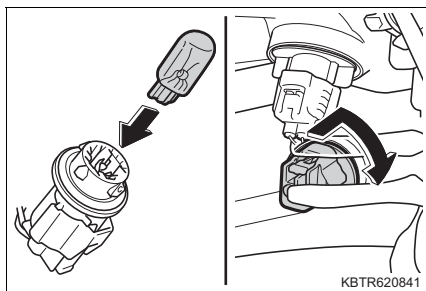

- 5 ヘッドランプ本体を取り付ける（→ P. 312）

### ■ フロント方向指示／非常点滅表示灯

- 1 ヘッドランプ本体を取り外す (→ P. 312)
- 2 ソケットを回して取り外す

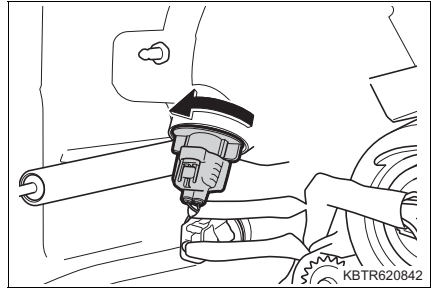

- 3 電球を取り外す

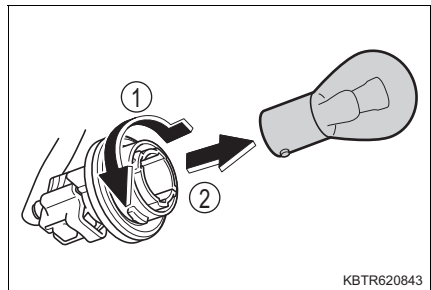

- 4 新しい電球を取り付ける

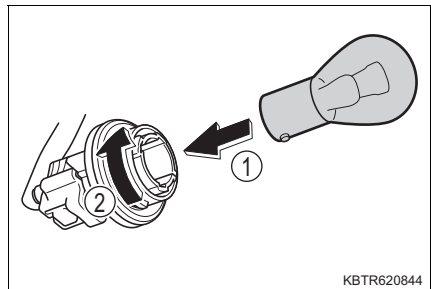

- 5 ソケットを回して取り付ける

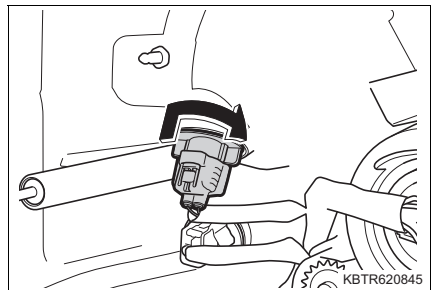

- 6 ヘッドランプ本体を取り付ける (→ P. 312)

## ■ リヤ方向指示／非常点滅表示灯

1 ソケットを回して取り外す

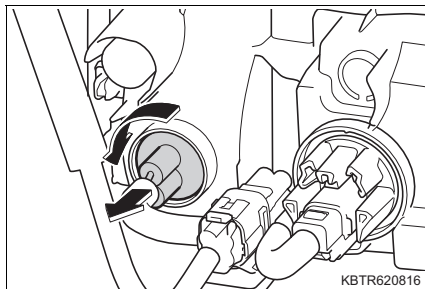

2 電球を取り外す

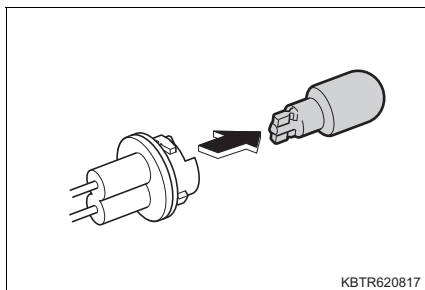

3 新しい電球を取り付ける

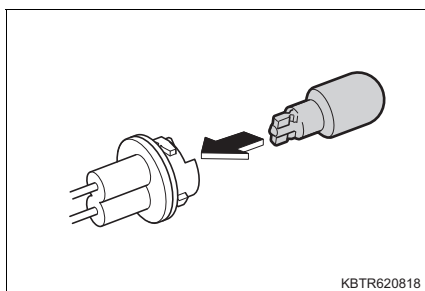

4 ソケットを回して取り付ける

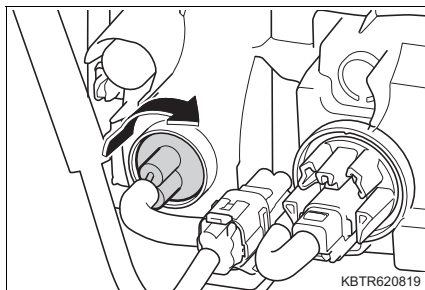

## ■ 後退灯

1 ソケットを回して取り外す

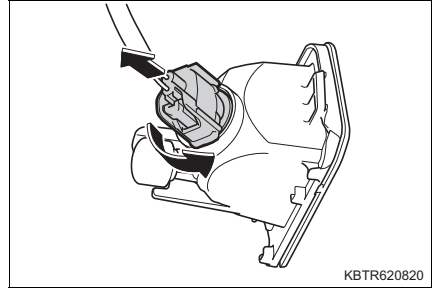

2 電球を取り外す

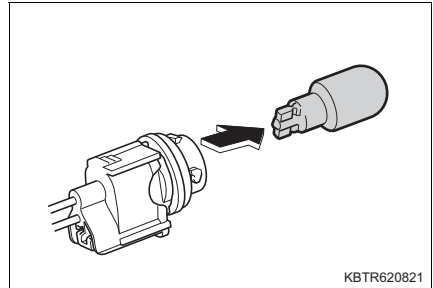

3 新しい電球を取り付ける

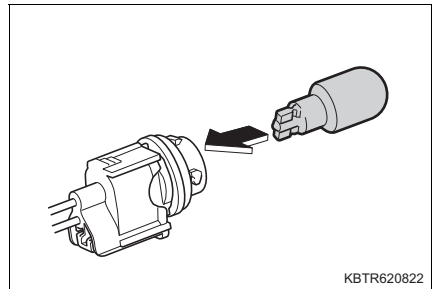

4 ソケットを回して取り付ける

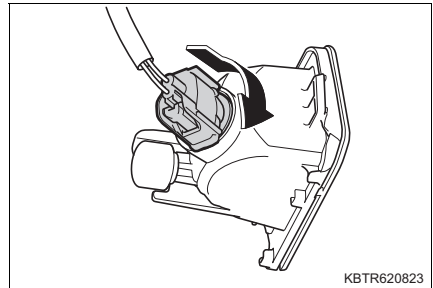

## ■ 番号灯

1 レンズを回して取り外す

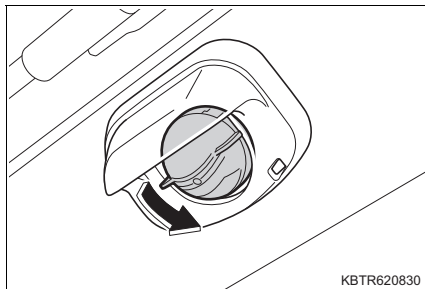

2 電球を取り外す

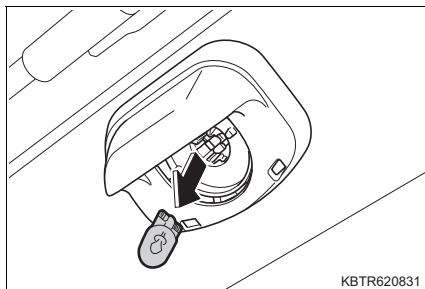

3 新しい電球を取り付ける

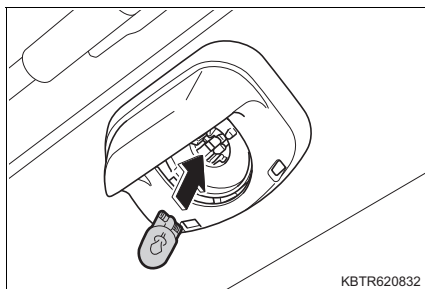

4 レンズを回して取り付ける

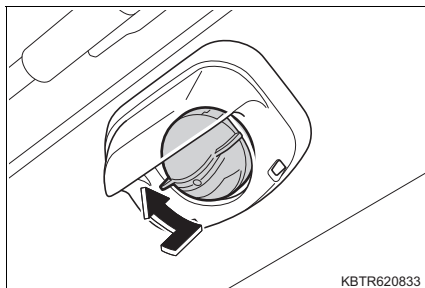

## ■ その他の電球

次の電球が切れたときは、SUBARU 販売店で交換してください。

- ヘッドランプハイビーム／ロービーム（LED ヘッドランプ装着車）
- 車幅灯（LED ヘッドランプ装着車）
- フロントフォグランプ★
- 制動灯／尾灯
- 作業灯★
- ハイマウントストップランプ★
- サイドビューランプ★

## □ 知識

### ■ LED ランプについて

LED ヘッドランプ、ハイマウントストップランプ★は数個の LED で構成されています。もし LED がひとつでも点灯しないときは、SUBARU 販売店で交換してください。

### ■ クリップを取り外し、取り付けするときは

- クリップを取り外すときは、マイナスドライバーなどを使ってクリップの中心部を引き出し (①)、クリップを引き抜いて (②) ください。

傷が付くのを防ぐため、マイナスドライバーなどの先端に布などを巻いて保護してください。

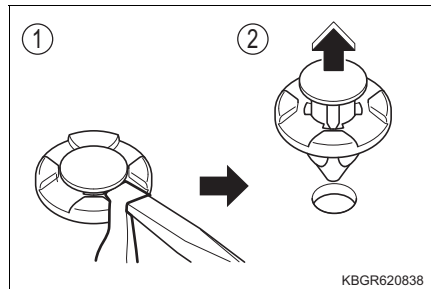

- クリップを取り付けるときは、クリップを差し込み (①)、中心部を押して (②) ください。

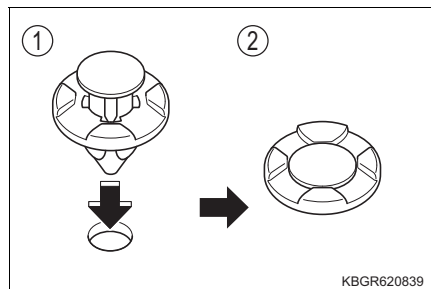

★：グレード、オプションなどにより、装備の有無があります。

## 知識

### ■ヘッドランプを交換するときは

- バンパーのかん合は市販のハンディリムーバー（幅広タイプ）を使用すると、外しやすくなります。

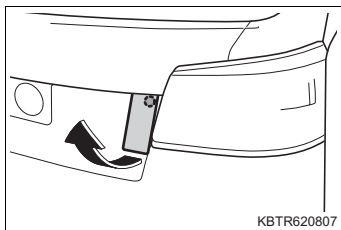

- ヘッドランプの光軸がずれるおそれがあるため、光軸調整用ネジに触れないでください。  
電球を交換したあとは SUBARU 販売店でヘッドランプ光軸の点検を受けてください。

#### ▶ハロゲンヘッドランプ装着車

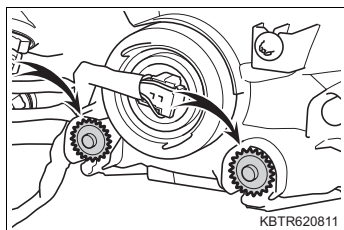

#### ▶LEDヘッドランプ装着車

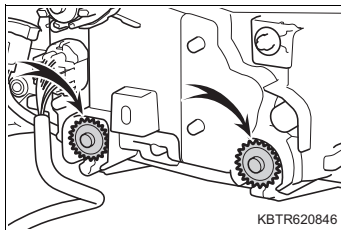

### ■レンズ内の水滴と曇り

レンズ内の一時的な曇りは、機能上問題ありません。ただし、次のようなときは、SUBARU 販売店にご相談ください。

- レンズ内側に大粒の水滴が付いている
- ランプ内に水がたまっている

### ■電球（バルブ）を交換するとき

→ P. 308



## ⚠ 警告

### ■ 電球を交換するとき

- ランプは消灯してください。消灯直後は電球が高温になっているため、交換しないでください。  
やけど・感電をするおそれがあり危険です。
- 電球のガラス部を素手で触れないでください。  
やむを得ずガラス部を持つ場合は、電球に油脂や水分を付着させないために、乾いた清潔な布などを介して持ってください。  
また、電球を傷付けたり、落下させたりすると球切れや破裂することがあります。
- 電球や電球を固定するための部品はしっかり取り付けてください。取り付けが不十分な場合、発熱や発火、またはランプ内部への浸水による故障や、レンズ内に曇りが発生することがあります。
- 電球・ソケット・電気回路および構成部品を、修理または分解しないでください。  
感電により、重大な傷害におよぶか、最悪の場合死亡につながるおそれがあります。

### ■ リヤ方向指示／非常点滅表示灯の電球を交換するとき

- 制動灯／尾灯の消灯直後は、裏側の放熱板が高温になるため、触れないでください。やけどをすることがあります。

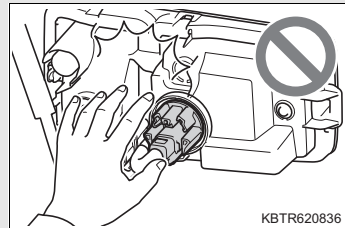

- 排気管に触れないようにしてください。エンジンがかかっているときやエンジン停止直後の排気管は高温になっているため、やけどをするおそれがあります。

### ■ お車の故障や火災を防ぐために

- 電球が正しい位置にしっかり取り付けられていることを確認ください。
- 発熱による損傷を防ぐため、バルブを取り付ける前にバルブのワット数を確認してください。



## 万ーの場合には

## 8

## 8-1. まず初めに

故障したときは	328
非常点滅表示灯 (ハザードランプ)	329
発炎筒	330
車両を緊急停止するには	332
水没・冠水したときは	334
車中泊が必要なときは	335

## 8-2. 緊急時の対処法

けん引について	336
フューエルポンプ シャットオフシステム	343
警告灯がついたときは	344
「スマアシ停止」が 表示されたときは	351
パンクしたときは	353
エンジンが かからないときは	366
アクセスキーが 正常に働かないときは (キーレスアクセス 装着車)	367
バッテリーが あがったときは	369
オーバーヒート したときは	373
スタックしたときは	376

## 故障したときは

故障のときはただちに次の指示に従ってください。

非常点滅表示灯（→ P. 329）を点滅させながら、お車を路肩に寄せ停車する。

非常点滅表示灯は、故障などでやむを得ず路上駐車する場合、他車に知らせるため使用します。

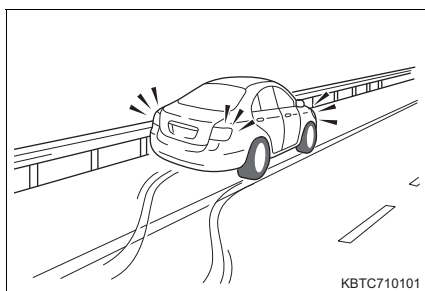

高速道路や自動車専用道路では、次のことに従う

- 同乗者を避難させる
- 車両の 50m 以上後方に発炎筒（→ P. 330）と停止表示板を置くか、停止表示灯を使用する
  - ・ 見通しが悪い場合はさらに後方に置いてください。
  - ・ 発炎筒は、燃料漏れの際やトンネル内では使用しないでください。
- その後、ガードレールの外側などに避難する

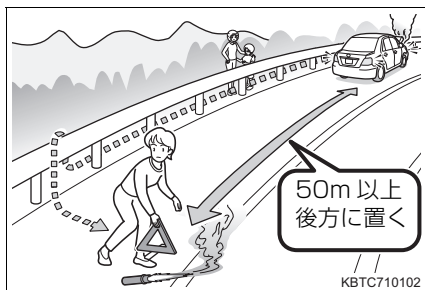

### 知識

#### ■ 停止表示板・停止表示灯について

- 高速道路や自動車専用道路でやむを得ず駐車する場合は、停止表示板または停止表示灯の表示が、法律で義務付けられています。
- 停止表示板のご購入については、SUBARU 販売店にお問い合わせください。

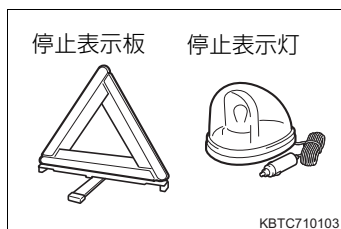

## 非常点滅表示灯（ハザードランプ）

事故などでやむを得ず路上駐車する場合、他車に知らせるために使用してください。

スイッチを押す

すべての方向指示灯が点滅します。

再度押すと消灯します。

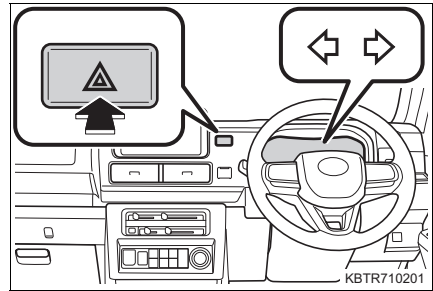

### ⚠ 注意

#### ■ 非常点滅表示灯について

エンジン停止中に非常点滅表示灯を長時間使用すると、バッテリーがあがるおそれがあります。

## 発炎筒

高速道路や踏切などでの故障・事故時に非常信号用として使用します。  
(トンネル内や可燃物の近くでは使用しないでください)

発炎時間は約5分です。非常点滅表示灯と併用してください。

- 1 助手席足元の発炎筒を取り出す

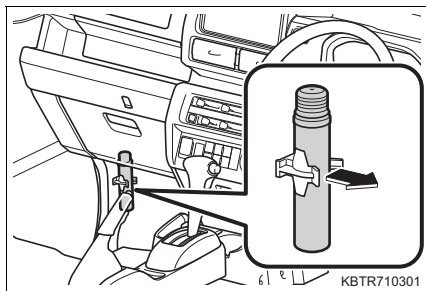

- 2 本体を回しながら抜き、本体を逆さにして差し込む

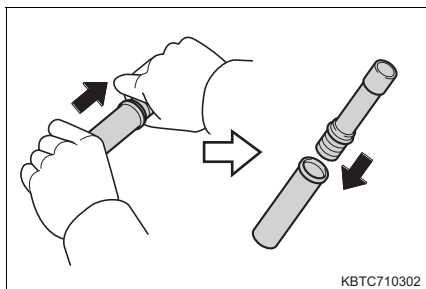

- 3 先端のふたを取り、すり薬で発炎筒の先端をこすり、着火させる  
必ず車外で使用してください。  
着火させる際は、筒先を顔や体に向けないでください。

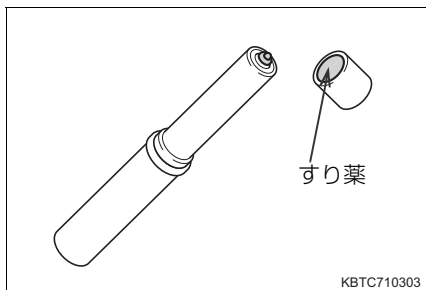

### 知識

#### ■ 発炎筒の有効期限

本体に表示してある有効期限が切れる前に、SUBARU 販売店でお求めください。有効期限が切れると、着火しなかったり、炎が小さくなる場合があります。

 **警告****■ 発炎筒を使用してはいけない場所**

次の場所では、発炎筒を使用しないでください。

煙で視界が悪くなったり、引火するおそれがあるため危険です。

- トンネル内
- ガソリンなど可燃物の近く

**■ 発炎筒の取り扱いについて**

次のことを必ずお守りください。

お守りいただかないと、重大な傷害を受けるおそれがあり危険です。

- 使用中は、発炎筒を顔や体に向けたり、近付けたりしない
- 発炎筒は、お子さまに触れさせない

## 車両を緊急停止するには

万一、お車が止まらなくなったときの非常時のみ、次の手順で車両を停止させてください。

- ① ブレーキペダルを両足でしっかり踏み続ける

ブレーキペダルを繰り返し踏まないでください。通常より強い力が必要となり、制動距離も長くなります。

- ② シフトレバーをNに入れる

▶シフトレバーがNに入った場合

- ③ 減速後、お車を安全な道路脇に停める

- ④ エンジンを停止する

▶シフトレバーがNに入らない場合

- ③ ブレーキペダルを両足で踏み続け、可能な限り減速させる

- ④ キーレスアクセス非装着車：エンジンスイッチを“ACC”にして、エンジンを停止する

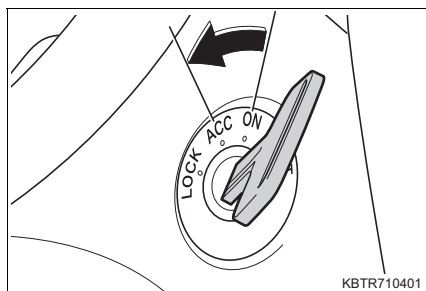

キーレスアクセス装着車：エンジンスイッチを3秒以上長押しするか、素早く3回以上連続で押してエンジンを停止する



- ⑤ お車を安全な道路脇に停める



 **警告****■ 走行中にやむを得ずエンジンを停止するとき**

- ブレーキの効きが悪くなるとともにハンドル操作が重くなるため、お車のコントロールがしにくくなり危険です。エンジンを停止する前に、十分に減速するようにしてください。
- キーレスアクセス非装着車：キーを抜くとハンドルがロックされるため、キーは絶対に抜かないでください。

## 水没・冠水したときは

この車両は水深が深い道路を走行できるように設計されていません。冠水路または冠水のおそれがある道路は、走行しないでください。車両が水没や漂流することが予想される場合は、車内に留まると危険です。落ち着いて次のように対処してください。

- ドアを開けることができる場合、ドアを開けて車外に出てください。
- ドアを開けることができない場合、ドアガラスを開けて窓から車外に出てください。
- ドアガラスが開けられる場合、窓から車外に出てください。
- 水没によりドアおよびドアガラスを開けることができない場合、落ち着いて車内外の水圧差がなくなるまで車内が浸水するのを待ってからドアを開けて車外に出てください。

車外の水位がドア高さの半分を超えると、水圧で車内からドアを開けることができなくなります。

### 知識

#### ■ 水位がフロアを超えると

水位がフロアを超えて時間が経過すると、電気装置が損傷し、パワーウィンドウ★が作動しなくなったり、エンジンが停止し、車が移動できなくなるおそれがあります。

#### ■ 緊急脱出用ハンマー※の使用について

合わせガラスは、緊急脱出用ハンマーで割ることができません。

この車両のドアガラスに合わせガラスは使用されていません。

※ 詳しくは SUBARU 販売店にお問い合わせください。

### 警告

#### ■ 走行中の警告

冠水路または冠水のおそれがある道路は、走行しないでください。車両が故障して動かなくなり、水没や漂流から死亡につながるおそれがあります。

★：グレード、オプションなどにより、装備の有無があります。

## 車中泊が必要なときは

### 警告

車中泊としてお車をご利用になる場合は、エコノミークラス症候群や熱中症、一酸化炭素中毒などのリスクを伴うため十分注意してください。

## けん引について

けん引は、できるだけSUBARU販売店または専門業者にご依頼ください。その場合は、レッカー車または、車両運搬車を使用することをおすすめします。

やむを得ず他車にロープでけん引してもらう場合は、車両積載車までの移動など、できるだけ短距離にとどめてください。

### ▲ 警告

次のことを必ずお守りください。

お守りいただかないと、重大な傷害におよぶか、最悪の場合死亡につながるおそれがあります。

#### ■ レッカー車でけん引するとき

##### ▶ 2WD 車

必ず4輪とも持ち上げた状態で運搬してください。タイヤが地面に着いた状態でけん引すると、駆動系部品が破損したり、お車の向きが変わり事故につながったりするおそれがあります。

##### ▶ 4WD 車

4輪とも持ち上げた状態で運搬してください。タイヤが地面に着いた状態でけん引すると、駆動系部品が破損したりお車が台車から飛び出したりするおそれがあります。

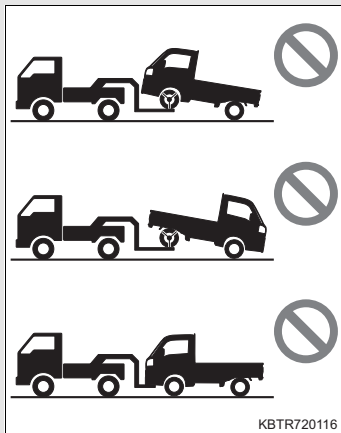

KBTR720116

#### ■ 他車にけん引してもらうときの運転について

- けん引フックやロープに過剰な負荷をかける急発進などを避けてください。けん引フックやロープが破損し、その破片が周囲の人などに当たり、重大な傷害を与えるおそれがあります。
- エンジンスイッチを“OFF”にしないでください。ハンドルがロックされ、ハンドル操作ができなくなるおそれがあります。
- 他車をけん引する能力はありません。車体のいずれかにロープをかけるなどのけん引はしないでください。

#### ■ けん引フックを車両に取り付けるとき

指定の位置にしっかり取り付けてください。

指定の位置にしっかり取り付けていないと、けん引時にフックが外れるおそれがあります。

 **注意****■ 車両の損傷を防ぐために**

- 他車にけん引してもらうときは次のことを必ずお守りください。
  - ・ ワイヤーロープは使用しない
  - ・ 速度は 30km/h 以下、距離 50km 以内でけん引する
  - ・ 前進方向でけん引する
  - ・ サスペンション部などにロープをかけない
- この車両で他車やボート（トレーラー）などをけん引しないでください。

**■ エンジンスイッチ（キーレスアクセス装着車）が故障したときは**

ステアリングロックが解除できないため、ロープによるけん引はできません。

**■ 長い下り坂でけん引するときは**

レッカー車で 4 輪とも持ち上げた状態でけん引してください。レッカー車でけん引しないと、ブレーキが過熱し効きが悪くなるおそれがあります。

**■ 輸送用固縛位置について**

フロント側の固縛位置で他車をけん引したり、リヤ側の固縛位置で他車に引っ張り出してもらったりしないでください。装置の変形や車両の損傷などにつながるおそれがあります。

**けん引の前に SUBARU 販売店への連絡が必要な状況**

次の場合は、駆動系の故障が考えられるため、SUBARU 販売店または専門業者へご連絡ください。

- エンジンがかかるがお車が動かない
- 異常な音がする

## レッカー車でけん引するとき

▶ 前向きにけん引するときは

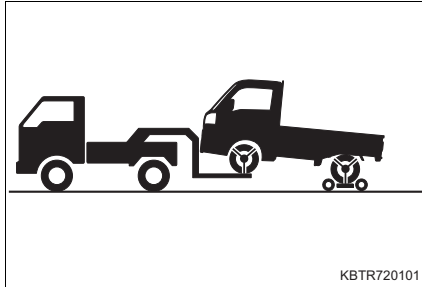

台車を使用して後輪を持ち上げる

▶ 後ろ向きにけん引するときは

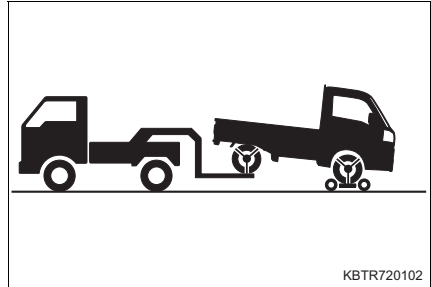

台車を使用して前輪を持ち上げる

### ⚠ 注意

#### ■ レッカー車でけん引するとき

車両の損傷を防ぐために図のようなレッカー車ではけん引しないでください。

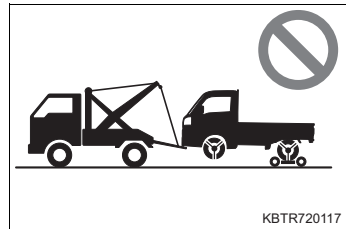

## 車両運搬車を使用するとき

車両運搬車で輸送するときは、図の場所で固縛する

リーフスプリングの傷付き防止のため、ストラップベルトを使用してください。

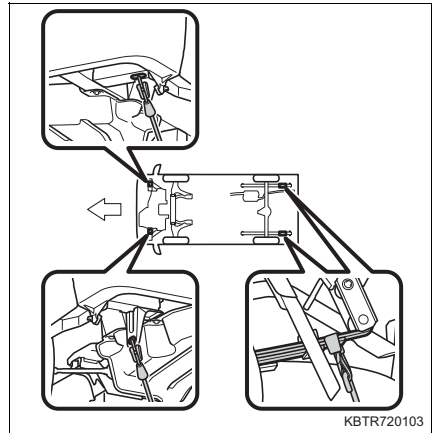

鎖やケーブルなどを使用して車両を固縛する場合は図に黒く示す角度が目安で45°になるように固縛する

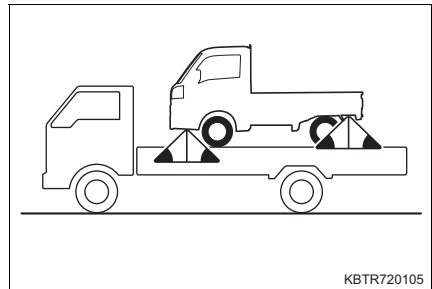

### ⚠ 注意

#### ■ 車両運搬車にお車を固縛するとき

ケーブルなどを過度に締め付け過ぎないでください。車両の損傷につながるおそれがあります。

## 他車にけん引してもらうとき

他車にけん引してもらうときは、次の手順に従ってください。

- ① 車体に傷が付かないようにロープをけん引フックにかける

車体に傷が付かないように注意してください。また、前進方向でけん引してください。

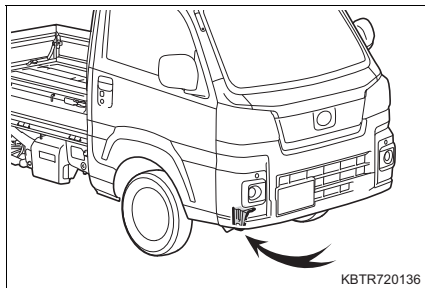

- ② ロープの中央に白い布を付ける

布の大きさ：  
0.3m 平方（30cm×30cm）以上

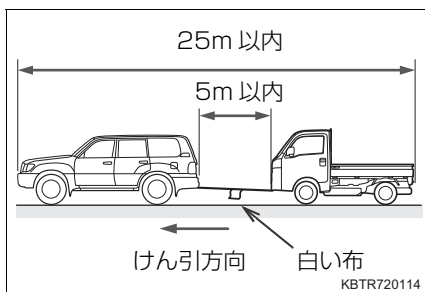

- ③ 運転者はけん引される車両に乗り、エンジンを始動する

エンジンが始動しないときは、エンジンスイッチを“ON”にしてください。

- ④ けん引される車両のシフトレバーを N にしてから、パーキングブレーキを解除する

けん引中は、ロープがたるまないよう、減速時なども前の車の速度に合わせてください。

シフトレバーがシフトできないときは  
(CVT 車)：→ P. 136



## 知識

### ■ けん引フックの使用目的

けん引フックはけん引してもらうときに使うものであり、他車をけん引するためのものではありません。

### ■ 他車にけん引してもらうときに

エンジンが停止しているとブレーキの効きが悪くなったり、ハンドル操作が通常より重くなったりします。

### ■ ホイールナットレンチについて

グラウンドキャブ仕様車は運転席の後ろ、グラウンドキャブ仕様車以外は助手席の後ろツールボックスに搭載されています。(→ P. 354)

### ■ リヤ側フック\* について

リヤのけん引フックは、他車をけん引するためのものではありません。車体が溝に落ちたときなどの脱出用として、使用してください。

\* リヤけん引フックの購入にあたっては、SUBARU 販売店にご相談ください

### ■ リヤ側フックを取り付けるには

リヤ側フックを取り付けるときは手順に従って取り付けてください。

- 1 ツールボックス内のホイールナットレンチ (→ P. 356) を取り出す
- 2 けん引フックを取り付ける

マイナスドライバーなどを使って  
ふたを外す

傷が付くのを防ぐため、マイナス  
ドライバーなどの先端に布などを巻い  
て保護してください。

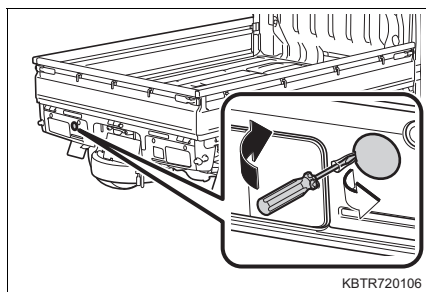

- 3 けん引フックを穴に差し込んで回し、軽く締める

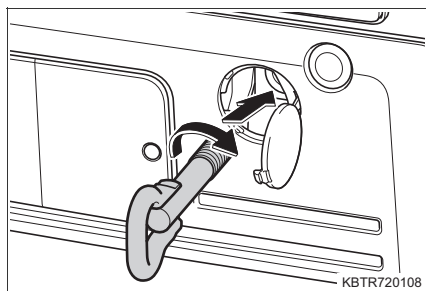

## 知識

- 4 ホイールナットレンチや金属の固い棒などを使い確実に取り付ける

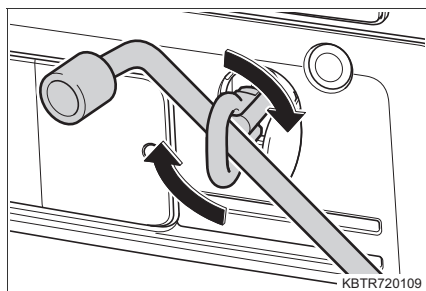

### ■ 輸送用固縛位置について

図に示す位置は船舶固縛で車両を輸送するときに固定するためのものです。また、フロント側の固縛位置で他車をけん引したり、リヤ側の固縛位置で他車に引っ張り出してもらったりすることはできません。

#### ▶ フロント

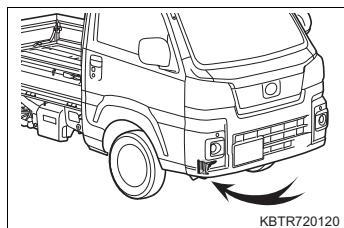

#### ▶ リヤ

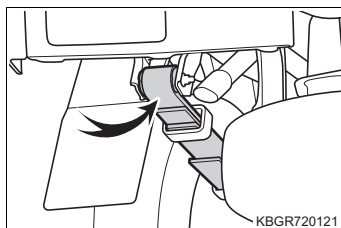

## ⚠ 注意

### ■ リヤ側フックを使用したあとは

リヤ側フックを取り外し、カバーを確実に取り付けてください。フックを取り付けたままでテールゲートを開けると、テールゲートが損傷するおそれがあります。

## フューエルポンプシャットオフシステム

外部から強い衝撃を受けてエンジンが停止してしまった場合、フューエルポンプシャットオフシステムが作動している可能性があります。フューエルポンプシャットオフシステムはエンジンへの燃料の供給を停止させることにより火災などの二次災害を防止する装置です。

### システム作動後にエンジンを再始動するには

- 1 エンジンスイッチを“ACC”または“OFF”にする
- 2 エンジンを再始動する

### 警告

#### ■ エンジンを始動する前に







車両下をよく確認してください。

地面に燃料漏れを見つけた場合は、燃料システムに損傷があり、修理する必要があります。その場合はエンジンを再始動しないでください。











## 警告灯がついたときは

警告灯が点灯または点滅したままの場合は、落ち着いて次のように対処してください。なお、点灯・点滅しても、その後消灯すれば異常ではありません。ただし、同じ現象が再度発生した場合は、SUBARU 販売店で点検を受けてください。

### 警告灯・警告ブザー一覧

警告灯	警告灯名・警告内容・対処方法
	<b>ブレーキ警告灯（警告ブザー※1）</b> <ul style="list-style-type: none"> <li>・ ブレーキ液の不足</li> <li>・ ブレーキシステムの異常</li> </ul> →ただちに安全な場所に停車し、SUBARU 販売店へ連絡してください。走行を続けると危険です。
	<b>充電警告灯</b> 充電システムの異常 →ただちに安全な場所に停車し、SUBARU 販売店へ連絡してください。
	<b>油圧警告灯（警告ブザー）</b> エンジンオイルの圧力異常 →ただちに安全な場所に停車し、SUBARU 販売店へ連絡してください。
 (赤色点滅または点灯)	<b>高水温警告灯</b> エンジン冷却水温の異常 (水温の上昇に伴い、点滅から点灯に変わります。→ P. 373) →ただちに安全な場所に停車し、SUBARU 販売店へ連絡してください。
	<b>エンジン警告灯</b> <ul style="list-style-type: none"> <li>・ エンジン電子制御システムの異常</li> <li>・ 電子制御スロットルの異常</li> </ul> →ただちに SUBARU 販売店で点検を受けてください。
	<b>CVT 警告灯★</b> CVT 電子制御システムの異常 →ただちに SUBARU 販売店で点検を受けてください。

★：グレード、オプションなどにより、装備の有無があります。

警告灯	警告灯名・警告内容・対処方法
	<p><b>SRS エアバッグ／プリテンショナー警告灯</b></p> <ul style="list-style-type: none"> <li>・ SRS エアバッグシステムの異常</li> <li>・ シートベルトプリテンショナー &amp; フォースリミッターの異常</li> </ul> <p>→ ただちに SUBARU 販売店で点検を受けてください。</p>
	<p><b>ABS 警告灯</b></p> <p>ABS の異常</p> <p>→ ただちに SUBARU 販売店で点検を受けてください。</p>
 (赤色)	<p><b>ステアリング制御警告灯 (警告ブザー)</b></p> <p>EPS (エレクトリックパワーステアリング) の異常</p> <p>→ ただちに SUBARU 販売店で点検を受けてください。</p>
<p>※2</p>  (黄色)	<p><b>ステアリング制御警告灯 (警告ブザー)</b></p> <p>電圧不足・パワーステアリングのオーバーヒート</p> <p>→ ハンドル操作が重くなりますので、しばらくハンドル操作を控えてください。約 10 分経過すると通常の重さに戻ります。</p>
	<p><b>LED ヘッドランプオートレベリング警告灯★</b></p> <p>自動光軸調整システムの異常</p> <p>→ ただちに SUBARU 販売店で点検を受けてください。</p>
	<p><b>キーレスアクセス警告灯★</b></p> <p>キーレスアクセスの異常</p> <p>(キーレスアクセス警告灯が点滅したときは→ P. 349)</p> <p>→ ただちに SUBARU 販売店で点検を受けてください。</p>
 (黄色)	<p><b>ハイビームアシスト／ADB 警告灯</b></p> <ul style="list-style-type: none"> <li>・ ハイビームアシストの異常★</li> <li>・ ADB の異常★</li> </ul> <p>→ SUBARU 販売店で点検を受けてください。</p>
 (点滅)  (点滅)  <p>※3</p> <p><b>スマアシ故障</b></p>	<p><b>スマートアシスト OFF 表示灯</b></p> <p><b>車線逸脱警報 OFF 表示灯</b></p> <p><b>マスターウォーニング</b></p> <p><b>スマートアシスト故障警告灯</b></p> <p>スマートアシストの一部機能の異常</p> <p>→ SUBARU 販売店で点検を受けてください。</p>



★：グレード、オプションなどにより、装備の有無があります。

警告灯	警告灯名・警告内容・対処方法
 <p>OFF (点灯)</p>  <p>OFF (点灯)</p> <p>スマアシ 停止</p>	<p>スマートアシスト OFF 表示灯 車線逸脱警報 OFF 表示灯</p> <p>スマートアシスト停止警告灯 スマートアシストの機能停止 → 表示された各機能停止コードごとに対処してください。 (→ P. 351)</p>
 	<p>コーナーセンサー表示灯 (警告ブザー) マスターウォーニング コーナーセンサーの異常 → SUBARU 販売店で点検を受けてください。</p>
 <p>(点灯)</p>	<p>VSC (VDC) 作動表示灯</p> <ul style="list-style-type: none"> <li>・ ブレーキアシストの異常</li> <li>・ VSC (VDC) システムの異常</li> <li>・ TRC システムの異常 (VSC (VDC)・TRC 作動時は点滅します→ P. 240)</li> <li>・ ヒルホールドシステムの異常</li> </ul> <p>→ SUBARU 販売店で点検を受けてください。</p>
 <p>(黄色)</p>	<p>デフロック警告灯★ デフロックの異常 → SUBARU 販売店で点検を受けてください。</p>
 <p>(点滅)</p>	<p>アイドリングストップキャンセル表示灯</p> <ul style="list-style-type: none"> <li>・ アイドリングストップシステムの異常</li> <li>・ スターターの交換時期 (アイドリングストップ非作動時は点灯します→ P. 211)</li> </ul> <p>→ SUBARU 販売店で点検を受けてください。</p>
<p>※4</p>  <p>(点滅→消灯)</p>	<p>アイドリングストップキャンセル表示灯 バッテリーの交換時期 (アイドリングストップ非作動時は点灯します→ P. 211) → SUBARU 販売店で点検を受けてください。</p>
 <p>(黄色点灯)</p>	<p>4WD 警告灯★ 4WD システムの異常 → SUBARU 販売店で点検を受けてください。</p>

★：グレード、オプションなどにより、装備の有無があります。

警告灯	警告灯名・警告内容・対処方法
 (黄色点滅)	<b>4WD 警告灯★</b> 4WD システムがオーバーヒートし、FR（後輪駆動）走行に切り替わった → 車速を下げるか、安全な場所に停車してください。
 (点滅)	<b>ブレーキオーバーライドシステム警告灯</b> ブレーキオーバーライドシステム異常 → SUBARU 販売店で点検を受けてください。  <b>ドライブスタートコントロール警告灯★</b> ドライブスタートコントロールの異常 → SUBARU 販売店で点検を受けてください。
 (点灯)	<b>ブレーキオーバーライドシステム警告灯</b> ブレーキオーバーライドシステムの作動時 → アクセルペダルから足を離す  <b>ドライブスタートコントロール警告灯★</b> ドライブスタートコントロールの作動時 → ただちにアクセルペダルから足を離す
	<b>手放し運転警告灯（警告ブザー）</b> ハンドルの手放し運転をしている → ハンドルをしっかりと握って操作してください。
	<b>半ドア警告灯※5（警告ブザー※6）</b> いずれかのドアが確実に閉まっていない → 全ドアを閉める
	<b>燃料残量警告灯（警告ブザー）</b> 燃料の残量が約 8L 以下になった → 燃料を補給する
	<b>運転席シートベルト警告灯（警告ブザー※7）</b> 運転席シートベルトの締め忘れ → シートベルトを着用する
 (点滅)	<b>エンジンオイル劣化警告灯</b> エンジンオイルの交換時期が近付いている※8 → もうすぐオイル交換が必要です。（→ P. 63）

★：グレード、オプションなどにより、装備の有無があります。

警告灯	警告灯名・警告内容・対処方法
 (点灯)	<b>エンジンオイル劣化警告灯</b> エンジンオイルが劣化している※8 → SUBARU 販売店で点検を受けてください。(→ P. 63)
	<b>パーキングブレーキ未解除警告灯 (警告ブザー※9)</b> パーキングブレーキがかかっているとき → パーキングブレーキを解除する

- ※1 ブレーキ液警告ブザー：  
警告灯が点灯している状態で、車速が約 5km/h 以上になると警告ブザーが鳴ります。ブザーが鳴ったときは、ブレーキ液の不足が考えられます。
- ※2 ステアリング制御警告灯 (黄色)：  
消灯しない場合、繰り返し点灯する場合は SUBARU 販売店で点検を受けてください。
- ※3 「スマアシ故障」の表示：  
ステレオカメラ、ソナーに異常があると、マルチインフォメーションディスプレイに表示されます。
- ※4 アイドリングストップキャンセル表示灯：  
エンジン始動時に、数秒間点滅します。
- ※5 半ドア警告灯：  
開いているドアがマルチインフォメーションディスプレイに表示されます。
- ※6 半ドア走行時警告ブザー：  
各ドアが確実に閉まっていない状態のまま、車速が約 5km/h を超えたときにブザーが鳴ります。
- ※7 運転席シートベルト警告ブザー：  
運転席シートベルトを締め忘れたまま車速が約 20km/h 以上になると警告ブザーが 30 秒間断続的に鳴ります。その後も運転席シートベルトを締め忘れたままだと、ブザーの音が変わり 90 秒間鳴ります。
- ※8 交換時期の詳細については、別冊「メンテナンスノート」を参照してください。
- ※9 パーキングブレーキ未解除走行時警告ブザー：  
パーキングブレーキをかけたまま、車速が約 5km/h 以上になると警告ブザーが鳴ります。



### ただちに処置してください（キーレスアクセス装着車）

それぞれの対処方法に従って処置し、キーレスアクセス警告灯が消灯するのを確認してください。



警告ブザー (車内)	警告灯	警告内容・対処方法
—	 (高速点滅)	<b>キーレスアクセス警告灯</b> アクセスキーを携帯していない状態でエンジンをかけようとした → <b>アクセスキーを携帯する</b> ※1
5回	 (高速点滅)	<b>キーレスアクセス警告灯</b> エンジンスイッチが“ACC”または“ON”のときにいずれかのドアを開けて、アクセスキーを車外に持ち出し、ドアを閉めた → <b>アクセスキーを携帯して乗車する</b>
3回	 (点滅)	<b>キーレスアクセス警告灯</b> アクセスキーの電池切れが近いときにエンジンスイッチを“OFF”にした → <b>新しい電池に交換する</b> ※2 (→ P. 304)

※1 アクセスキーが車内にあってもエンジンが始動しない場合は、電池が切れている可能性があります。(→ P. 304)

※2 電池切れが近い状態を継続すると、エンジンスイッチを“ACC”または“ON”にしたときも点滅します。

## ただちに処置してください

それぞれの対処方法に従って処置し、アイドリングストップ表示灯が消灯するのを確認してください。

警告ブザー (車内)	警告灯	警告内容・対処方法
連続音 (約 5 秒間)	 (高速点滅)	<b>アイドリングストップ表示灯</b> アイドリングストップによるエンジン停止中に運転席 ドアを開けた → <b>運転席ドアを閉める</b>
連続音 (約 5 秒間)	 (高速点滅)	<b>アイドリングストップ表示灯</b> アイドリングストップによるエンジン停止中に運転 席シートベルトを外した → <b>運転席シートベルトを着用する</b>
連続音	 (高速点滅)	<b>アイドリングストップ表示灯</b> アイドリングストップによるエンジン停止中にク ラッチペダル★を踏み込まずにシフトレバーをN 以外にした → <b>クラッチペダルをいっぱいまで踏み込んでエンジ ンを再始動するか、シフトレバーをNにする</b>

## □ 知識

### ■ 半ドア警告灯が点灯したときは

バッテリーあがりを防ぐため、エンジンスイッチを“ACC”または“OFF”でドアを開けたまま約 10 分が経過すると、警告灯が自動で消灯します。

## ▲ 警告

### ■ ステアリング制御警告灯が点灯したときは

黄色に点灯したときは操舵力補助が制限され、赤色に点灯したときは操舵力補助がなくなるため、ハンドル操作が通常より重いときは、ハンドルをしっかり持ち、通常より強く操作してください。

★：グレード、オプションなどにより、装備の有無があります。

## 「スマアシ停止」が表示されたときは

スマートアシストの機能が停止すると、「スマアシ停止」と機能停止コードがディスプレイに表示され、スマートアシスト OFF 表示灯と車線逸脱警報 OFF 表示灯が点灯します。その場合は、次のように対処してください。

### 機能停止コード一覧

機能停止コード	警告内容・対処方法
スマアシ 停止 5E	雨、雪、氷、汚れなどがフロントソナー部に付着している → ソナー部を清掃し、原因状態が解消されると復帰
スマアシ 停止 6E	ワイパーを“高速”で作動させている → 原因状態が解消されると復帰
スマアシ 停止 1E	ステレオカメラが視界不良により前方を認識できない → 原因状態が解消されると復帰
スマアシ 停止 2E	ステレオカメラ（車両前側）内が高温になった → 原因状態が解消されると復帰  デフロック状態にしている → デフロック★を OFF にすると復帰
スマアシ 停止 4E	スマートアシスト初期学習中 → しばらく走行すると復帰
スマアシ 停止 5E	雨、雪、氷、汚れなどがリヤソナー部に付着している → ソナー部を清掃し、原因状態が解消されると復帰
スマアシ 停止 6E	ワイパーを“高速”で作動させている → 原因状態が解消されると復帰

★：グレード、オプションなどにより、装備の有無があります。

---

 知識

---

## ■ 機能停止コードについて

- 処置をしても、機能停止コードが表示されたままのときは、システムに異常があるおそれがあります。  
通常の走行に支障はありませんが、SUBARU 販売店で点検を受けてください。
- 「5E」「6E」「15E」「16E」は、車速が上がると消灯します。
- 「5E」「6E」は、シフトレバーが P・R・N 以外（CVT 車）、または R 以外（マニュアルトランスミッション車）のときに表示します。
- 「11E」はシフトレバーが R 以外のときに表示します。
- 「15E」「16E」はシフトレバーが R のときに表示します。
- 「5E」が表示されていても、「スマアシ停止」が表示されないことがあります。
- 「5E」が表示されていても、スマートアシスト OFF 表示灯および車線逸脱警報 OFF 表示灯が表示されないことがあります。
- 「15E」「16E」が表示されていても、車線逸脱警報 OFF 表示灯が点灯しないことがあります。
- シフトレバーが D・S・B（CVT 車）、または R 以外（マニュアルトランスミッション車）のときは、ワイパーを“高速”で作動させていても、「6E」、「スマアシ停止」が表示されないことがあります。
- グレード、オプションなどによる装備の有無によっては、表示されない停止コードがあります。

## パンクしたときは

パンクしたタイヤを、備え付けのスペアタイヤと交換してください。  
(タイヤについての詳しい説明は P. 295 を参照してください)

### 警告

#### ■ タイヤがパンクしたときは

パンクしたまま走行しないでください。

短い距離でも、タイヤとホイールが修理できないほど損傷したり、思わぬ事故につながるおそれがあり危険です。

### ジャッキで車体を持ち上げる前に

- 地面が固く平らで安全な場所に移動する
- パーキングブレーキをかける
- CVT 車はシフトレバーを P にする
- マニュアルトランスミッション車はシフトレバーを R にする
- エンジンを停止する
- 非常点滅表示灯を点滅させる

**工具とジャッキの位置**

## ▶ グランドキャブ仕様車以外

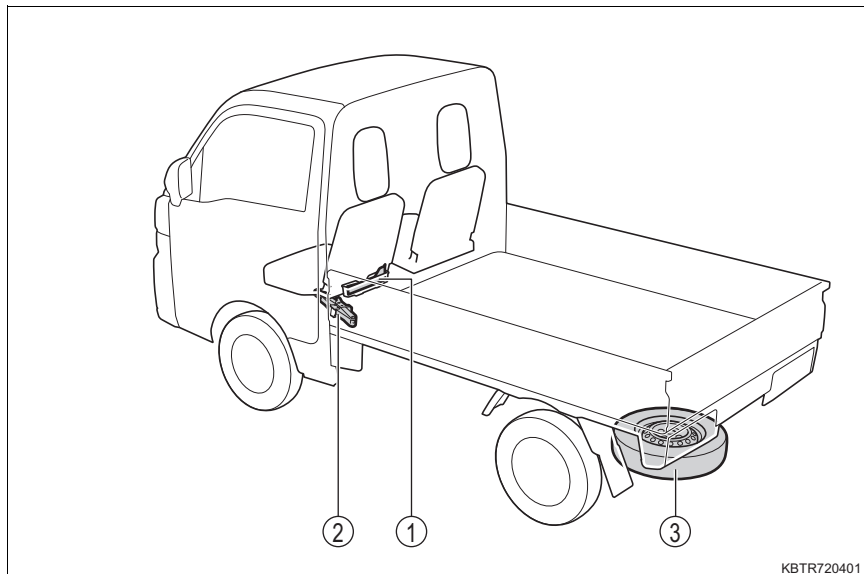

## ▶ グランドキャブ仕様車

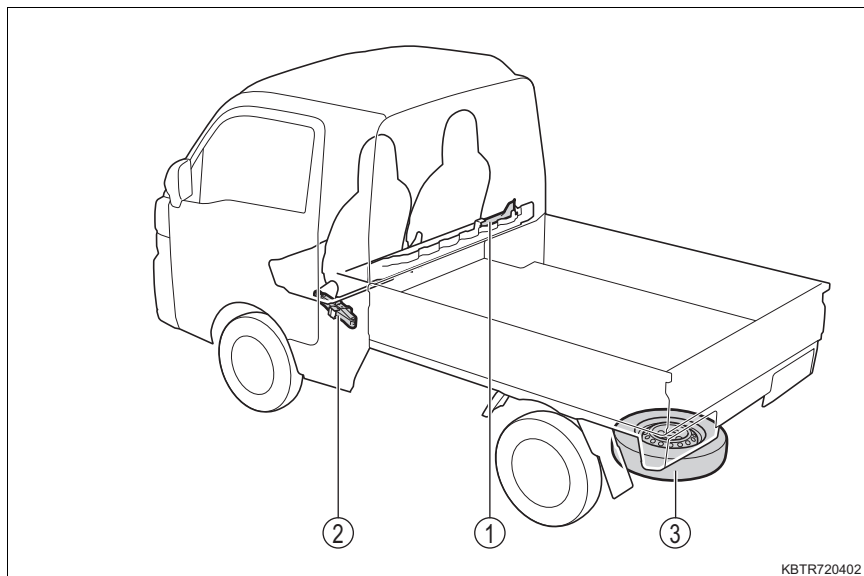

① 工具袋

③ スペアタイヤ

② ジャッキ

## 工具

工具袋の中に収納されています。(→ P. 354)

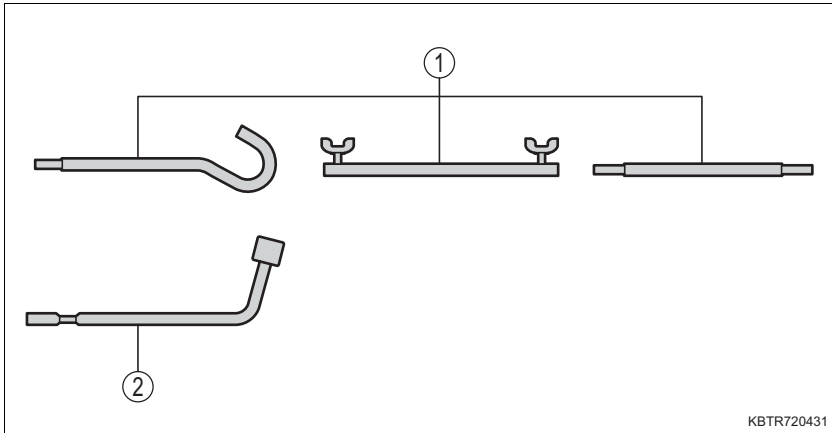

KBTR720431

① ジャッキハンドル

② ホイールナットレンチ

### 警告

#### ■ ジャッキの使用について

次のことをお守りください。

ジャッキの取り扱いを誤ると、お車が落下して重大な傷害におよぶか、最悪の場合死亡につながるおそれがあります。

- ジャッキはタイヤ交換・タイヤチェーン取り付け・取り外し以外の目的で使用しない
- 備え付けのジャッキは、お客様のお車にしか使うことができないため、他車に使ったり他車のジャッキをお客様のお車に使用したりしない
- ジャッキはジャッキセット位置 (→ P. 360) に正しくかける
- ジャッキで支えられているお車の下に体を入れない
- お車がジャッキで支えられている状態で、エンジンをかけたりお車を走らせない
- 車内に人を乗せたままお車を持ち上げない
- お車を持ち上げるときは、ジャッキの上または下にものを置かない
- お車を持ち上げるときは、タイヤ交換できる高さ以上に上げない
- お車の下にもぐり込んで作業する場合は、ジャッキスタンドを使用する
- お車を下げるときは、周囲に人がいないことを確認し、人がいるときは声をかけてから下げる

#### ■ ジャッキハンドルを使用するときは

使用中、不意に分解しないように、ジャッキハンドル各部を確実に組み付け、接続用ボルトをしっかりと締め付けてください。(→ P. 359)

### ⚠ 注意

#### ■ ジャッキハンドルを使用するときは

ジャッキハンドルはジャッキに対し、まっすぐにして回してください。まっすぐにして回さないと、ジャッキハンドルおよびジャッキが破損するおそれがあります。

### ジャッキと工具の取り出し方

#### ■ ジャッキ

1 助手席側エンジン点検口を開ける (→ P. 286)

2 ジャッキをゆるめて取り外す

- ① 締まる
- ② ゆるむ

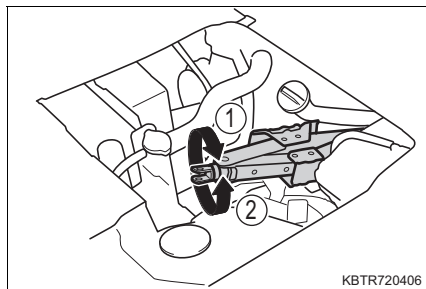

#### ■ 工具

1 グランドキャブ仕様車以外は助手席、グランドキャブ仕様車は運転席の背もたれを前倒しする (→ P. 354)

2 バンドを外す

▶ グランドキャブ仕様車以外

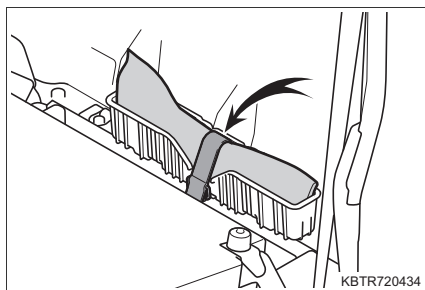

▶ グランドキャブ仕様車

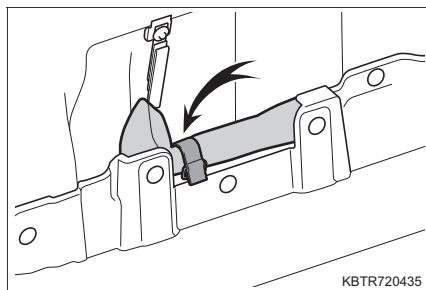



### 3 工具を取り出す

▶ グランドキャブ仕様車以外

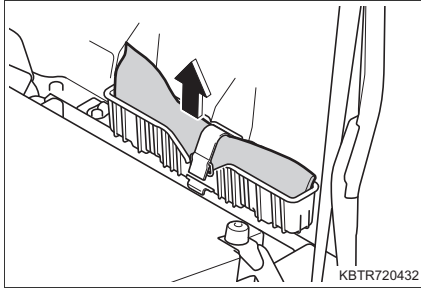

▶ グランドキャブ仕様車

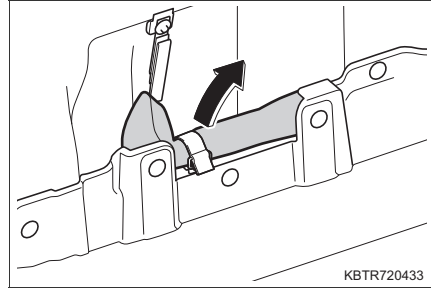

### 知識

#### ■ ジャッキを収納するには

使用後はもとの位置に戻し、確実に固定してください。

#### ■ 工具を収納するときは

図のようにホイールナットレンチ、ジャッキハンドルを工具袋に収納し、ゴムバンドで固定する。

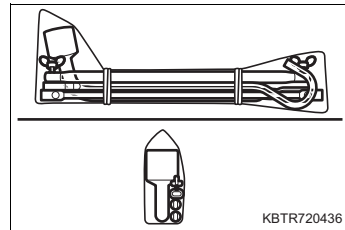

## スペアタイヤの取り出し方

- 1 ホイールナットレンチを使って、格納具からフックを取り外せるくらいにナットをゆるめる

ナットをゆるめすぎると格納具が落下するおそれがあるため注意してください。

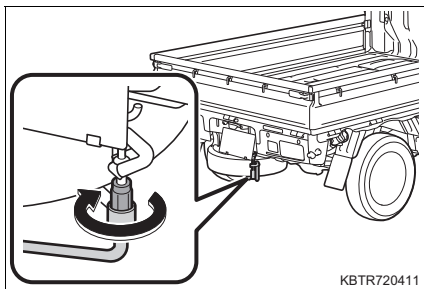

- 2 格納具を持ち上げ、フックを外す

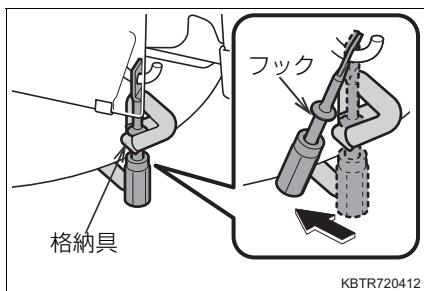

- 3 格納具を地面におろし、スペアタイヤを両側から持ち、手前に引き出す  
スペアタイヤを少し引き出すと、スペアタイヤが格納具から落下します。そのまま引き出してください。

- 4 格納具を一旦もとに戻す

格納具をフックにかけ、ナットを締め付けて、もとに戻してください。

## パンクしたタイヤの交換

## 1 輪止め※ をする

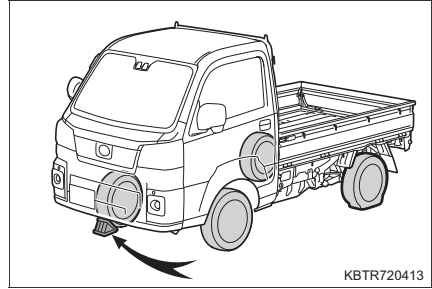

※ 輪止めは車載されていませんので、必要に応じて準備してください。なお、輪止めは、タイヤを固定できる大きさの石などで代用できます。

交換するタイヤ		輪止めの位置
前輪	左側	右側後輪後ろ
	右側	左側後輪後ろ
後輪	左側	右側前輪前
	右側	左側前輪前

## 2 ナットを少し(約1回転)ゆるめる

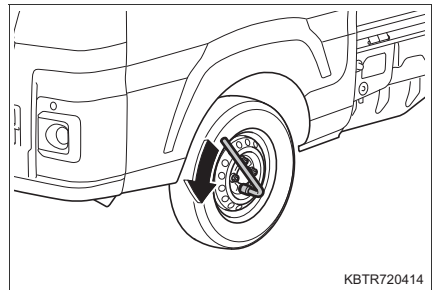

## 3 ジャッキハンドルを組み立てる

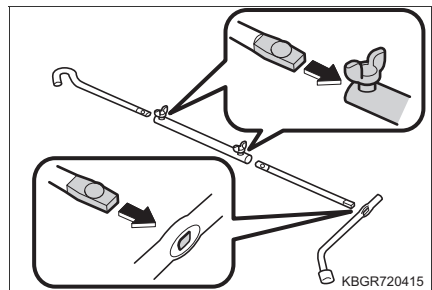

#### 4 ジャッキの A 部を手で回して、ジャッキセット位置にしっかりかける

▶ フロント側ジャッキセット位置

▶ リヤ側ジャッキセット位置

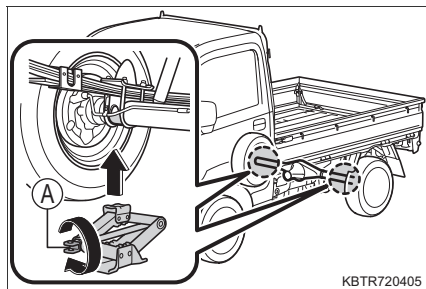
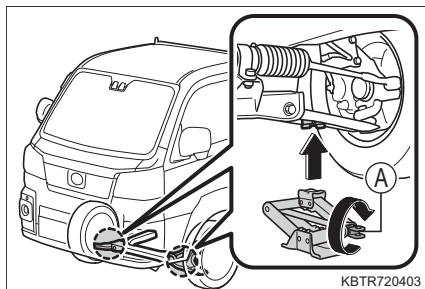

- フロント側は、図のジャッキセット位置からずれないように、ジャッキ頭部の中心とジャッキセット位置の凸部分を合わせてセットしてください。

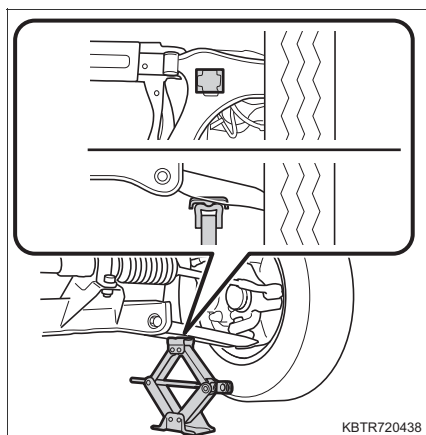

- リヤ側は、ジャッキを車軸に対して直角に合わせ、ジャッキ頭部の中心と車軸の中心が合うようにセットしてください。

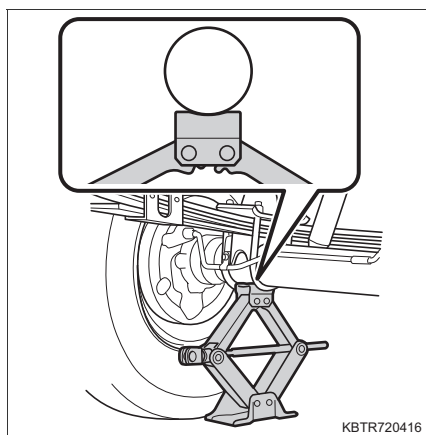

- 5 タイヤが地面から少し離れるまで、車体を上げる

ジャッキハンドルはジャッキに対し、まっすぐにして回してください。

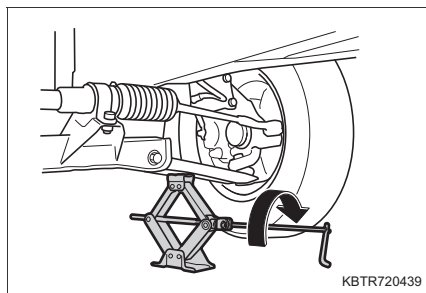

- 6 ナットすべてを取り外し、タイヤを取り外す

タイヤを直接地面に置くときは、ホイールの表面に傷が付かないよう表面を上にします。

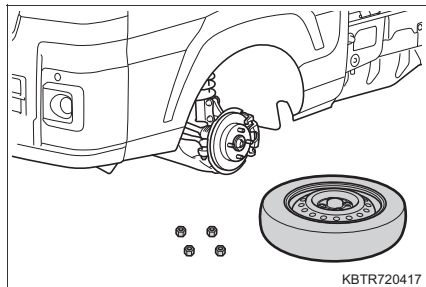

## 警告

### ■ タイヤ交換について

- 走行直後、ディスクホイールやブレーキまわりなどには触れないでください。走行直後のディスクホイールやブレーキまわりは高温になっているためタイヤ交換などで手や足などが触れると、やけどをするおそれがあります。
- 次のことをお守りいただかないとナットがゆるみ、ホイールが外れ落ち、重大な傷害におよぶか、最悪の場合死亡につながるおそれがあります。
  - ・ ネジ部やナットのテーパ部にオイルやグリースをぬらない  
ナットを締めるときに必要以上に締め付けられ、ボルトが破損したり、ディスクホイールが損傷するおそれがあります。ナットを取り付けるときに、オイルやグリースがネジ部に付いている場合はふき取ってください。
  - ・ タイヤを交換したあとは、ただちに締め付けトルクを確認する  
締め付けトルク：103N・m (1050kgf・cm)
  - ・ タイヤの取り付けには、使用しているホイール専用のナットを使用する
  - ・ ボルトやナットのネジ部や、ホイールのボルト穴につぶれや亀裂などの異常がある場合は、SUBARU 販売店で点検を受ける
  - ・ ナットを取り付けるときは、必ずテーパ部を内側にして取り付ける

 **警告****■ スペアタイヤを取り出すときは**

- 格納具からスペアタイヤを取り出すときは、足を挟んだりしないように注意してください。  
また、取り付けるときはしっかりと固定してください。走行中に外れ落ちるなど思わぬ事故につながるおそれがあります。
- 格納具からタイヤを落とすなどして、手や腕・足を挟まないように注意してください。
- スペアタイヤはジャッキアップする前に必ず取り出してください。ジャッキアップしたあとにスペアタイヤを取り出すと、作業中にジャッキが外れるなどして思わぬけがをするおそれがあります。
- 格納具のナットをホイールナットレンチで回すときは、ゆっくりと回してください。勢いでホイールナットレンチが車体に当たり傷付いたり、手や指を挟むなどして思わぬけがをするおそれがあります。
- スペアタイヤを取り出すときは、スペアタイヤ上面とボディの間に手を入れないでください。思わぬけがをするおそれがあります。また、排気管に手や足などを触れないよう注意してください。走行直後の排気管は高温になっているため、手や足などが触れると、やけどをするおそれがあります。

## スペアタイヤの取り付け

- 1 ホイール接触面の汚れや異物をふき取る

ホイール接触面が汚れていると、走行中にナットがゆるみ、タイヤが外れるおそれがあります。

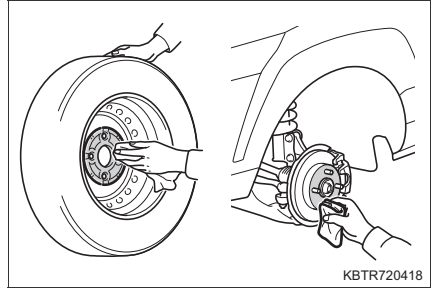

- 2 スペアタイヤを取り付け、タイヤががたつかない程度まで手でナットを仮締めする

ナットのテーパ部がホイールのシート部に軽く当たるまで回す

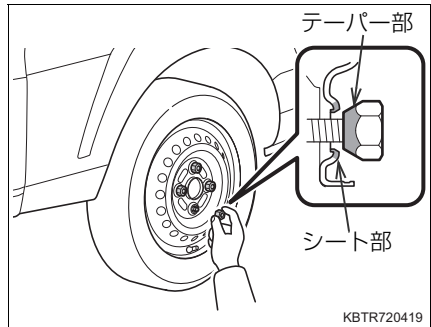

- 3 車体を下げる

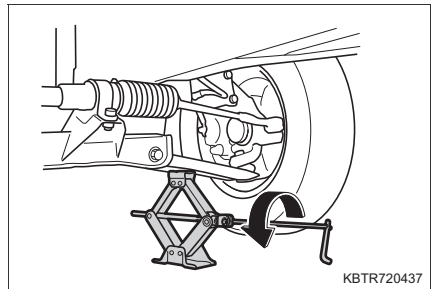

- 4 ホイールナットレンチを使用し、  
図の番号順でナットを2、3度しっ  
かり締め付ける  
締め付けトルク：  
103N・m (1050kgf・cm)

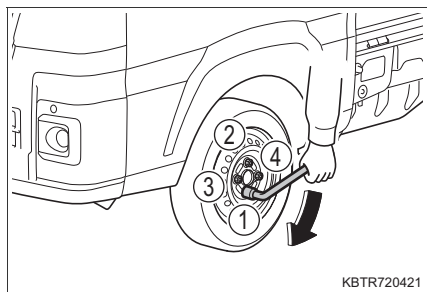

KBTR720421

- 5 すべての工具・ジャッキ、パンクしたタイヤを収納する

### スペアタイヤの格納

- 1 タイヤを格納具に載せる

ホイールの意匠面を上にして、タイヤを格納具の一番奥（支柱）に当たるまで押し込みます。

- 2 格納具を持ち上げ、フックをかける

格納具を持ち上げて、タイヤがボディ側に  
に取まっていることを確認してから  
フックをかけてください。

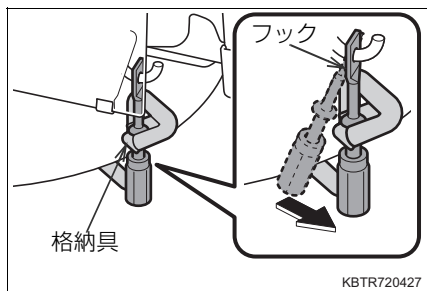

KBTR720427

- 3 ナットをホイールナットレンチで  
締め付ける

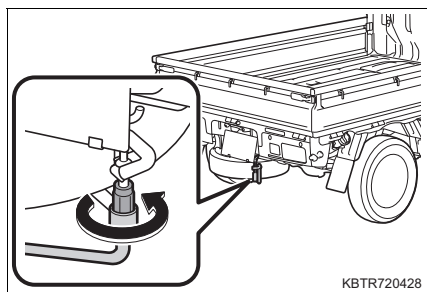

KBTR720428



 知識

## ■ スペアタイヤについて

空気圧を必ず点検してください。(→ P. 382)

 警告

## ■ スペアタイヤを使用するとき

お客様のお車専用になっているため、他の車には使用しないでください。

## ■ スペアタイヤを収納するとき

- ボディとスペアタイヤとの間に、指などを挟まないように注意してください。
- 取り付け状態を十分確認してください。取り付けが不安定な状態になっていると、走行中の脱落により思わぬ事故の原因になります。
- スペアタイヤに足をかけないでください。格納具が変形し、スペアタイヤがガタつき、外れて落下するおそれがあります。

## エンジンがかからないときは

正しいエンジンのかけ方（→ P. 126, 130）に従っても、エンジンがかからないときは、次のことを確認してください。

### スターターは正常に回っているのにエンジンがかからない場合

次の原因が考えられます。

- 燃料が入っていない可能性があります。  
給油してください。
- 燃料を吸い込み過ぎている可能性があります。  
再度、正しい手順（→ P. 126, 130）に従って、エンジンをかけてください。
- イモビライザー（盗難防止用エンジン始動ロックシステム）★に異常がある可能性があります。（→ P. 46）

### スターターがゆっくり回る／室内灯・ヘッドランプが暗い／ホーンの音が小さい、または鳴らない場合

次の原因が考えられます。

- バッテリーあがりの可能性があります。（→ P. 369）
- バッテリーのターミナルがゆるんでいる可能性があります。

### スターターが回らない場合（キーレスアクセス装着車）

- 電装品の断線やヒューズ切れなど、電気系統異常の可能性があります。異常の種類によっては、エンジンを一時的な処置でかけることができます。（→ P. 367）
- ステアリングロックに異常がある可能性があります。

### スターターが回らない／室内灯・ヘッドランプが点灯しない／ホーンが鳴らない場合

次の原因が考えられます。

- バッテリーのターミナルが外れている可能性があります。
- バッテリーあがりの可能性があります。（→ P. 369）

対処の方法がわからないとき、あるいは対処をしてもエンジンがかからないときは、SUBARU 販売店にご連絡ください。

★：グレード、オプションなどにより、装備の有無があります。

## アクセスキーが正常に働かないときは (キーレスアクセス装着車)

アクセスキーと車両間の通信が妨げられたり (→ P. 75)、アクセスキーの電池が切れたときは、キーレスアクセスと電波式リモコンが使用できなくなります。このような場合、次の手順でドアを開けたり、エンジンを始動したりすることができます。

### ドアの施錠・解錠

メカニカルキー (→ P. 69) を使って次の操作ができます。

- ① 全ドア施錠
- ② 全ドア解錠

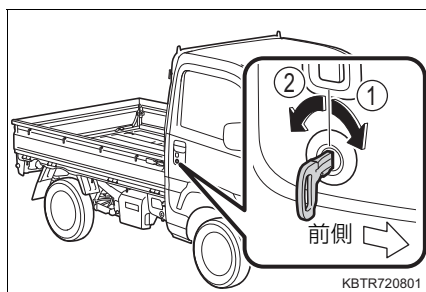

### エンジン始動の方法

- 1 CVT 車：シフトレバーが P の状態でブレーキペダルを踏む  
マニュアルトランスミッション車：シフトレバーが N の状態でクラッチペダルとブレーキペダルを踏む
- 2 アクセスキーを図のようにエンジンスイッチに接触させる  
エンジンスイッチの表示灯が緑色に点灯します。

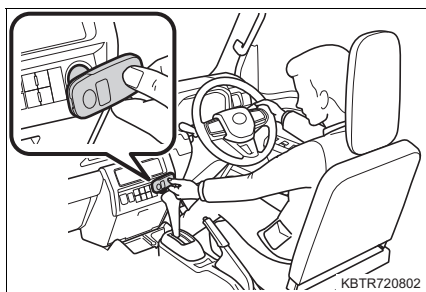

- 3 エンジンスイッチを押す

処置をしても作動しないときは、SUBARU 販売店にご連絡ください。

---

 知識

---

**■ エンジンの停止方法**

通常のエンジン停止のしかたと同様、シフトレバーを CVT 車は P、マニュアルトランスミッション車は N にしてエンジンスイッチを押します。

**■ 電池交換について**

ここで説明しているエンジンの始動方法は一時的な処置です。電池が切れたときは、ただちに電池の交換をおすすめします。(→ P. 304)

**■ エンジンスイッチモードの切り替え**

エンジン始動方法の手順 **3** で、CVT 車はブレーキペダル、マニュアルトランスミッション車はクラッチペダルから足を離してエンジンスイッチを押すと、エンジンが始動せず、スイッチを押すごとにモードが切り替わります。(→ P. 131)

**■ アクセスキーが正常に働かない場合**

アクセスキーが節電モードに設定されていないことを確認してください。設定されている場合は、解除してください(→ P. 75)

## バッテリーがあがったときは

バッテリーがあがった場合、次の手順でエンジンを始動することができます。

ブースターケーブルと 12V のバッテリー付き救援車があれば、次の手順に従って、エンジンを始動させることができます。

- ① クリップ（2か所）を外して取り外す

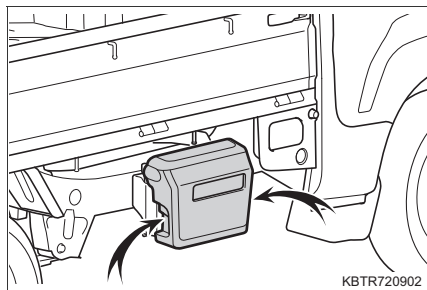

- ② バッテリーの+端子のカバーを外し、ブースターケーブルを次の順につなぐ

- ① 赤色のブースターケーブルを自車のバッテリーの+端子につなぐ
- ② 赤色のブースターケーブルのもう一方の端を救援車のバッテリーの+端子につなぐ
- ③ 黒色のブースターケーブルを救援車のバッテリーの-端子につなぐ
- ④ 黒色のブースターケーブルのもう一方の端を図に示す位置につなぐ

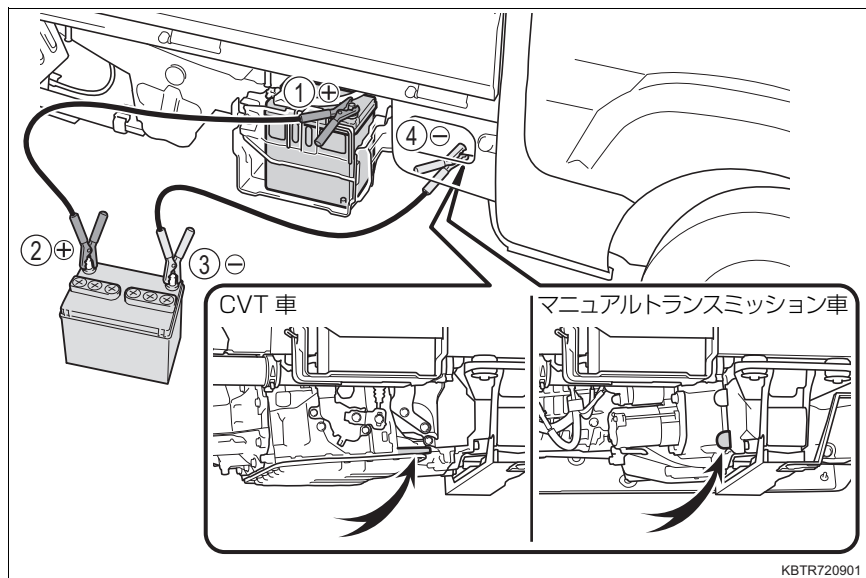

- 3 救援車（電源側の車）のエンジンをかけ、回転を少し高めにして、約5分間自車のバッテリーを充電する
- 4 救援車のエンジン回転を維持したまま、エンジンスイッチを一旦“ON”にしてから自車のエンジンをかける
- 5 自車のエンジンが始動したら、ブースターケーブルをつないだときと逆の順で外す

エンジンがかかっても、早めに SUBARU 販売店で点検を受けてください。

## 知識

### ■ バッテリーカバーのクリップを取り外し、取り付けするときは

- クリップを取り外すときは、クリップのツマミを回し (①)、クリップを引き抜いて (②) ください。

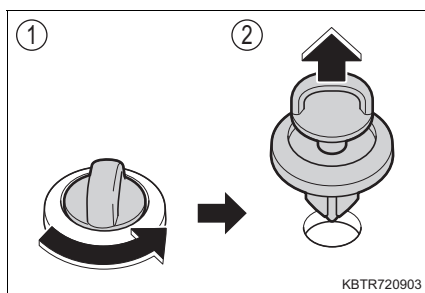

- クリップを取り付けるときは、クリップを差し込み (①)、ツマミを押して (②) ください。

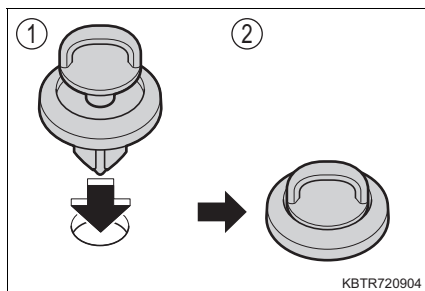

### ■ バッテリーあがりのときの始動について

この車両は、押しがけによる始動はできません。

### ■ バッテリーがあがったときは

コンピューターに記憶されている情報が消去されます。バッテリーがあがったときは SUBARU 販売店で点検を受けてください。

 知識**■ バッテリーの充電について**

バッテリーの電力は、車両を使用していない間も、一部の電装品による消費や自然放電のために、少しずつ消費されています。そのため、車両を長期間放置すると、バッテリーがあがってエンジンを始動できなくなるおそれがあります。(バッテリーは走行中に自動で充電されます)

**■ バッテリーあがりのときや取り外し時など（キーレスアクセス装着車）**

- バッテリーがあがったあとの、最初のエンジン始動は失敗することがあります。2回目以降のエンジン始動は正常に作動しますので、問題ではありません。
  - 車両は常にエンジンスイッチの状態を記憶しています。バッテリーあがりのとき、バッテリー脱着後は、バッテリーを外す前の状態に復帰します。バッテリーを脱着する際は、エンジンスイッチを“OFF”にしてから行ってください。
- バッテリーがあがる前の状態が不明の場合、バッテリー接続時は特に注意してください。

 警告**■ バッテリーの引火または爆発を防ぐために**

救援車のバッテリーから発生する可燃性ガスに引火して爆発するおそれがあり危険ですので、火や火花が発生しないよう、次のことをお守りください。

- ブースターケーブルは正しい端子または接続箇所以外に誤って接触させない
- +端子に接続したブースターケーブルの先を付近のブラケットや未塗装の金属部に接触させない
- ブースターケーブルは+側と-側の端子を絶対に接触させない
- バッテリー付近では、喫煙したりマッチやライターなどで火を起こさない
- バッテリーの液量がバッテリー側面に表示されている下限（LOWER LEVEL）以下になったまま使用または充電をしない

**■ バッテリーの取り扱いについて**

バッテリー内には有毒で腐食性のある酸性の電解液が入っており、また関連部品には鉛または鉛の混合物を含んでいるので、取り扱いに関し、次のことを必ずお守りください。

- バッテリーを取り扱うときは保護メガネを着用し、液（酸）が皮膚・衣服・車体に付着しないようにする
- 必要以上、顔や頭などをバッテリーに近付けない

**警告**

- 誤ってバッテリー液が体に付着したり目に入ったりした場合、ただちに大量の水で洗い、すぐに医師の診察を受ける  
また、医師の診察を受けるまで、水を含ませたスポンジや布を患部に当てておく
  - 誤ってバッテリー液を飲み込んだ場合、多量の水を飲んで、すぐに医師の診察を受ける
  - バッテリーや周辺部品の取り扱い後は手を洗う
  - お子さまをバッテリーに近付けない
- **バッテリーを固定する金具やバッテリー端子のナットを外したあとは**  
確実に締め付けてください。走行中にゆるんで外れると、ショートの原因となり、火災につながるおそれがあります。
- **お車の損傷を防ぐために**  
車両を押したり、引いたりして始動させないでください。  
触媒コンバーターが過熱し、火災の原因になるおそれがあります。

**注意**

- **バッテリーあがりを防止するために**
- エンジンがかかっていないときは、ランプやエアコンの電源を切ってください。
  - 渋滞などで長時間止まっているときは、 unnecessary 電装品の電源を切ってください。
- **バッテリーを交換するとき**  
装着されているバッテリーは、アイドリングストップ専用品です。  
同等の性能のものと交換してください。  
適切なバッテリーをご使用いただかない場合、バッテリーの早期劣化や、最悪の場合にはエンジンが再始動しなくなるおそれがあります。  
詳しくは SUBARU 販売店にご相談ください。
- **バッテリーの取り扱いについて**  
バッテリーの端子から直接電装品の電源を取らないでください。アイドリングストップシステムによるアイドリングストップが正常に作動しなくなります。
- **ブースターケーブルの取り扱いについて**  
ブースターケーブルを接続したり、取り外すときは、冷却ファンやベルトに巻き込まれないように十分注意してください。



## オーバーヒートしたときは

次のような場合は、オーバーヒートの可能性があります。

- 高水温警告灯 (→ P. 344) が赤色に点滅または点灯した
- エンジンの出力が低下した (スピードが出ないなど)
- エンジンルームから蒸気が出る

### 対処方法

#### ■ 高水温警告灯が点滅または点灯したとき

1 安全な場所に停車し、エアコンを OFF にしてから、エンジンを停止する

2 蒸気が出ている場合：

蒸気が出なくなったことを確認してから、注意してエンジン点検口を開ける

蒸気が出ていない場合：

注意してエンジン点検口を開ける

3 エンジンが十分に冷えてから、ラジエーターコア部 (放熱部) やホースなどからの冷却水漏れを点検する

① ファン

② ラジエーター

多量の冷却水漏れがある場合は、ただちに SUBARU 販売店に連絡してください。

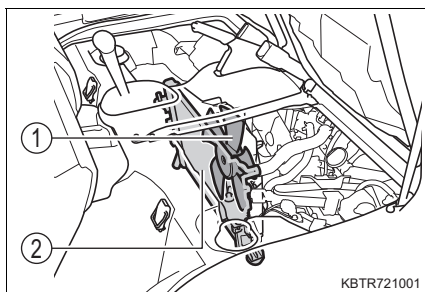

4 冷却水の量がリザーバータンクの“FULL” (上限) と “LOW” (下限) の間にあるかを点検する

① リザーバータンク

② “FULL” (上限)

③ “LOW” (下限)

④ ラジエーターキャップ

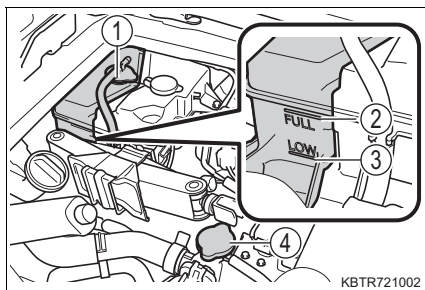

- 5 冷却水が不足している場合は、冷却水を補給する

冷却水がない場合は、応急措置として水を補給してください。

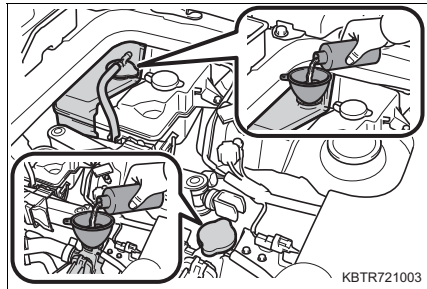

- 6 エンジンを始動し、エアコンを作動させてラジエーター冷却用のファンが作動しているか、およびラジエーターコアやホースなどから冷却水漏れがないことを再度確認する

エンジンが冷えた状態での始動直後は、エアコンを ON にすることでファンが作動します。ファンの音や風で確認してください。わかりにくいときは、エアコンの ON・OFF を繰り返してください。

(ただし、氷点下となる寒冷時はファンが作動しないことがあります)

- 7 ファンが作動していない場合：

すぐにエンジンを停止し、SUBARU 販売店に連絡する

ファンが作動している場合：

最寄りの SUBARU 販売店で点検を受ける

---

## 知識

---

### ■ 冷却水の補給について

冷却水の量が LOW (下限) 以下になった場合は、冷却水の補給後にエア抜きが必要となるため、SUBARU 販売店で点検を受けてください。

 **警告****■ 処置を行う前に**

水温が高いときは、ラジエーターキャップを外さないでください。冷却水の圧力がラジエーターキャップにかかっているため、蒸気や熱湯が吹き出し、やけどなど重大な傷害を受けるおそれがあり危険です。

**■ エンジンルーム点検中の事故やけがを防ぐために**

次のことを必ずお守りください。

お守りいただかないと、やけどなどの重大な傷害を受けるおそれがあります。

- エンジンルームから蒸気が出ている場合は、蒸気が出なくなるまでエンジン点検口を開けないでください。エンジンルーム内が高温になっています。
- 手や着衣（特にネクタイ・スカーフ・マフラーなど）をファンやベルトから離してください。手や着衣が巻き込まれ、重大な傷害を受けるおそれがあり危険です。
- エンジン点検口（→ P. 286）の注意事項も併せてお読みください。
- エンジンおよびラジエーターが熱い場合はラジエーターキャップおよび冷却水リザーバータンクのキャップを開けないでください。  
高温の蒸気や冷却水が圧力によって吹き出すおそれがあります。

 **注意****■ 冷却水を入れるとき**

エンジンが十分に冷えてから入れてください。

冷却水はゆっくり入れてください。

エンジンが熱いときに急に冷たい冷却水を入れると、エンジンが損傷するおそれがあります。

**■ 冷却システムの故障を防ぐために**

次のことをお守りください。

- 異物（砂やほこりなど）を冷却水に混入させない
- 市販の冷却水用添加剤を使用しない

## スタックしたときは

ぬかるみや砂地・雪道などでタイヤが空転したり埋まり込んで動けなくなったときは次の方法を試みてください。

- 1 パーキングブレーキをかけ、シフトレバーを CVT 車は P、マニュアルトランスミッション車は N にして、エンジンを停止する
- 2 タイヤ前後の土や雪を取り除く
- 3 タイヤの下に木や石などをあてがう
- 4 エンジンを再始動する
- 5 4WD 車は、4WD LOCK モードにして (→ P. 231) デフロックスイッチ★を ON にする (→ P. 237)
- 6 シフトレバーを確実に D または R (CVT 車) もしくは 1 速または R (マニュアルトランスミッション車) にし、パーキングブレーキを解除して注意しながらアクセルペダルを踏む

VSC (VDC)・TRC の作動で脱出しにくいときは、TRC または VSC (VDC)・TRC を停止してください。(→ P. 240, 241)

### ⚠ 警告

#### ■ 脱出するとき

前進と後退を繰り返してスタックから脱出する場合、他の車・ものまたは人との衝突を避けるため周囲に何も無いことを確認してください。

スタックから脱出するとき、お車が前方または後方に飛び出すおそれがありますので、特に注意してください。

#### ■ シフトレバーを操作するとき

アクセルペダルを踏み込んだまま操作しないように気を付けてください。

お車が急発進したり、トランスミッションなどに重要な損傷を与えるなどして思わぬ事故につながるおそれがあります。

#### ■ トランスミッションやその他の部品への損傷を避けるために

● アクセルペダルを過度に踏んで空ぶかししたり、タイヤを空転させないでください。トランスミッションなどを損傷し、思わぬ事故につながるおそれがあります。

● タイヤを高速で回転させないでください。タイヤが破裂したり、異常過熱するため思わぬ事故につながるおそれがあります。

### ⚠ 注意

上記の方法で脱出できなかった場合、けん引による救援が必要です。

★ : グレード、オプションなどにより、装備の有無があります。

**車両情報****9****9-1. 仕様一覧**

メンテナンスデータ  
(指定燃料・  
オイル量など) …………… 378

**9-2. カスタマイズ機能**

カスタマイズ機能一覧 …… 384

**9-3. 初期設定**

初期設定が必要な項目 …… 388

## メンテナンスデータ（指定燃料・オイル量など）

使用するオイルや液類の品質により、お車の寿命は著しく左右されます。お車には、最も適した弊社指定オイル・液類（以下、「指定銘柄」といいます）のご使用をおすすめします。

指定銘柄以外を使用される場合は、指定銘柄に相当する品質のものを使用してください。

### 燃料

指定燃料	容量 [L]（参考値）
無鉛レギュラーガソリン 無鉛プレミアムガソリン	34

### エンジンオイル

指定銘柄	容量 [L]（参考値*）	
	オイルのみ交換	オイルと オイルフィルター交換
適合：SUBARU MOTOR OIL SP 5W-30	3.15	3.35

\* エンジンオイルの容量は交換する際の目安です。オイル量の確認は、エンジンを暖機後に停止し、5分以上経過してからレベルゲージで行ってください。

### ■ 指定エンジンオイル

API 規格 SN/RC か、ILSAC 規格に合致したオイルをおすすめします。なお、ILSAC 規格合格油の缶には ILSAC CERTIFICATION（イルサクサーティフィケーション）マークがついています。

- ① API マーク
- ② ILSAC CERTIFICATION マーク

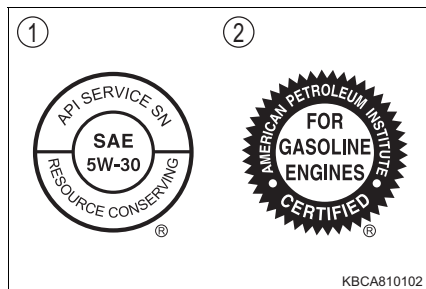

KBCA810102

## ■ エンジンオイル推奨粘度

次の図に基づき、外気温に適した粘度のものを使用してください。

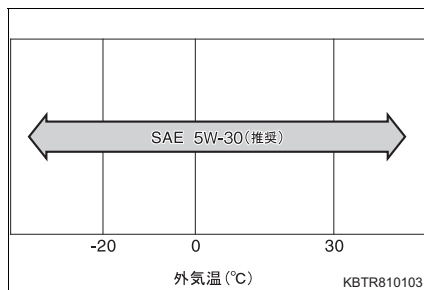

オイル粘度について：

- 5W-30 の 5W は、低温時のエンジン始動特性を示しています。W の前の数値が小さいほど冬場や寒冷時のエンジン始動が容易になります。
- 5W-30 の 30 は、高温時の粘度特性を示しています。  
粘度の高い（数値が大きい）オイルは高速または重負荷走行に適していません。

## ラジエーター

指定銘柄	トランスミッション	容量 [L] (参考値)
アミックスロングライフクーラント (高防錆カタイプ)	マニュアル	4.1
凍結保証温度 濃度 30% - 12℃ 濃度 50% - 35℃	CVT	4.2

## トランスミッション (CVT)★

指定銘柄	駆動方式	容量 [L] (参考値※)
アミックス CVT フルード -DFE	2WD 車 (後輪駆動)	5.12
	4WD 車 (4 輪駆動)	5.76

※ 容量は参考値です。交換が必要な際は SUBARU 販売店にご相談ください。

★：グレード、オプションなどにより、装備の有無があります。

## トランスファー (CVT 車の4WD 車)

指定銘柄 (推奨粘度)	容量 [L] (参考値)
アミックストランスミッション ギヤオイル (API GL-4 SAE 75W)	0.7

## マニュアルトランスミッション&トランスファー (マニュアルトランスミッション車)

指定銘柄 (推奨粘度)	駆動方式	容量 [L] (参考値)
アミックストランスミッション ギヤオイル (API GL-4 SAE 75W)	2WD 車 (後輪駆動)	1.1
	4WD 車 (4 輪駆動)	1.95
	Hi-Lo モード切替機構 装着車	2.3

## ディファレンシャル

指定銘柄 (推奨粘度)	項目	容量 [L] (参考値)
アミックスデファレンシャルハイポイド ギヤオイル (API GL-5 SAE 80W-90)	フロント (4WD 車)	0.56
	リヤ	1.12

## ブレーキ

### ■ ブレーキフルード

指定銘柄
アミックスブレーキフルード (DOT3 相当)

### ■ ブレーキペダル

項目	基準値 [mm]
遊び	0.5 ~ 2
踏み込んだときの床板とのすき間*	105

\* エンジン回転時に 294 N(30 kgf)の踏力をかけたときの床板とのすき間の最小値



## ■ パーキングブレーキ

項目	基準値 (回数)
引きしろ 操作力 196N (20kgf) のときのノッチ※ 数	6 ~ 10

※ ノッチとは、パーキングブレーキをかけるときの節度(“カチッ”という音)のことです。

## ■ クラッチ (マニュアルトランスミッション車)

### ■ クラッチペダル

項目	基準値 [mm]
遊び	15 ~ 25
踏み込んだときの床板とのすき間※	24 以上

※ クラッチが切れた位置からクラッチペダルを床いっぱいまで踏み込んだ位置までの動き量

## ■ バッテリー

型式
M-42

## ■ ウォッシャータンク

容量 [L] (参考値)
1.4

## V リブドベルト

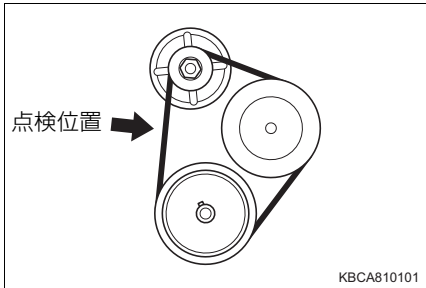
項目	基準値 [mm]
たわみ量  押力 98N (10kgf) (冷間時)	7.4 ~ 8.9

## タイヤ・ホイール

タイヤサイズ	ホイールサイズ	積載状態	タイヤが冷えているときの空気圧 kPa (kg/cm <sup>2</sup> )	
			前輪	後輪
145/80R12 80/78N LT	12×4B	軽積載時	200 (2.0)	240 (2.4)
		定積載時	280 (2.8)	350 (3.5)

## 電球（バルブ）

電球		W (ワット) 数
車外	ヘッドランプ ハロゲンヘッドランプ装着車 (バルブタイプ：H4)	60/55
	車幅灯★	5
	フロント／サイド方向指示／非常点滅表示灯	21
	リヤ方向指示／非常点滅表示灯	16
	後退灯	16
	番号灯	5
車内	ルームランプ（フロント）	8
	ルームランプ（リヤ）★	5

※ 表に記載のないランプは LED を採用しています。

## 車両仕様

型式	エンジン	駆動方式
S500J	KF-VE（ガソリン）	2WD 車（後輪駆動）
S510J		4WD 車（4 輪駆動）

★：グレード、オプションなどにより、装備の有無があります。

## カスタマイズ機能一覧

お車に装備されている各種の機能は、ご希望に合わせて SUBARU 販売店で作動内容を変更することができます。

機能によっては、他の機能と連動して設定が変わるものもあります。詳しくは SUBARU 販売店へお問い合わせください。

### カスタマイズ設定一覧

#### ■ キーレスアクセス、電波式リモコンドアロック共通★ (→ P. 71)

機能の内容	初期設定	変更後
作動の合図 (非常点滅表示灯)	あり	なし
解錠後、ドアを開けなかったときの自動施錠までの時間	30 秒	60 秒
		120 秒
作動の合図 (音量)	レベル 5	OFF
		レベル 1 ~ 7

#### ■ キーレスアクセス★ (→ P. 71)

機能の内容	初期設定	変更後
キーレスアクセスの作動	あり	なし
アクセスキーの室外自動検知機能の作動	あり	なし

#### ■ ドアロック (→ P. 82)

機能の内容	初期設定	変更後
アクセスキーを携帯して解錠範囲に入ったときの全ドア解錠 (ウェルカムドアロック解除★)	なし	あり
ウェルカムドアロック解除★が作動してから 15 秒後に自動再ロック	あり	なし

★ : グレード、オプションなどにより、装備の有無があります。

### ■ 衝突警報機能 (→ P. 173)

機能の内容	初期設定	変更後
衝突警報機能の警報タイミング	標準	早い
		遅い

### ■ 車線逸脱警報機能・路側逸脱警報機能 (→ P. 194)

機能の内容	初期設定	変更後
車線逸脱警報機能の警報タイミング	標準	早い
車線逸脱警報機能・路側逸脱警報機能の警報ブザー (音量)	大きい	小さい

### ■ ふらつき警報 (→ P. 201)

機能の内容	初期設定	変更後
ふらつき警報の作動	あり	なし

### ■ 車線逸脱抑制制御機能 (→ P. 194)

機能の内容	初期設定	変更後
車線逸脱抑制制御機能の作動	あり	なし

### ■ 先行車発進お知らせ機能 (→ P. 204)

機能の内容	初期設定	変更後
先行車発進お知らせ機能の作動	あり	なし
先行車発進お知らせ機能の発進告知タイミング	標準	やや早い
		早い
先行車発進お知らせ機能の警報ブザー (音量)	大きい	小さい

### ■ 標識認識機能（進入禁止／最高速度★／一時停止）（→ P. 206）

機能の内容	初期設定	変更後
標識認識機能（進入禁止／最高速度★／一時停止）の作動	あり	なし
標識認識機能（進入禁止）作動のブザー	なし	あり

### ■ コーナーセンサー（→ P. 220）

機能の内容	初期設定	変更後
コーナーセンサーのブザー（音量）	標準	大きい

### ■ ランプ（→ P. 59, 84, 142）

機能の内容	初期設定	変更後
ランプ消し忘れ防止機能	エンジンスイッチと連動	運転席ドアと連動
アクセスキー★で全ドア解錠時に車幅灯、番号灯、尾灯が自動点灯（ウェルカムランプ設定（テールランプ連動））	しない	する

### ■ メーター（→ P. 64）

機能の内容	初期設定	変更後
メーター照明が夜照度になる感度	0	- 2 ~ 2

★：グレード、オプションなどにより、装備の有無があります。

### ■ イルミネーション (→ P. 263)

機能の内容	初期設定	変更後
ドア開閉後に点灯している室内灯が自動で消灯する時間	15 秒	OFF
		7.5 秒
		30 秒
室内灯が自動で消灯する	する	しない
エンジンスイッチ "OFF" 後の室内灯自動点灯機能	あり	なし
アクセスキー★を携帯して車両に近付いたときの室内灯自動点灯 (ウェルカムランプ設定 (ルームランプ連動))	する	しない

### ■ ワイパー (→ P. 156)

機能の内容	初期設定	変更後
車速感応間欠作動機能	する	しない

### ■ 方向指示レバー (→ P. 140)

機能の内容	初期設定	変更後
レバーを途中まで動かしたときの3回点滅する機能	する	しない
逆方向にレバーを操作して点滅を中止させるときの、逆方向の3回点滅が始まるまでのレバー保持時間	レベル 2	レベル 1 ~ 4
右左折後に消灯させるハンドルの角度調整	レベル 3	レベル 1 ~ 9

★ : グレード、オプションなどにより、装備の有無があります。

## 初期設定が必要な項目

次の項目はバッテリーを再接続したり、メンテナンスを行ったあとなどに、システムを正しく動かせるために初期設定が必要です

項目	機能の内容	参照
パワーウィンドウ★	<ul style="list-style-type: none"><li>●バッテリーの充電・交換後の再接続</li><li>●ヒューズ交換時</li></ul>	P. 110

★：グレード、オプションなどにより、装備の有無があります。



## さくいん

こんなときは (症状別さくいん) .....	390
お車から音が鳴ったときは (音さくいん) .....	394
アルファベット順さくいん .....	395
五十音順さくいん .....	396

## こんなときは（症状別さくいん）

お困りの際は、SUBARU 販売店にご連絡いただく前にまず次のことを確認してください。

### 施錠／解錠／ドアの開閉ができない



#### キーをなくした

- キーをなくした場合、SUBARU 販売店で SUBARU 純正の新しいキーを作ることができます。（→ P. 69）
- キーをなくすと盗難の危険性が極めて高くなるため、ただちに SUBARU 販売店にご相談ください。（→ P. 70）



#### 施錠・解錠できない

- キーレスアクセス非装着車  
キーの電池が消耗、または電池が切れていませんか？（→ P. 304）
- キーレスアクセス装着車  
エンジンスイッチが“ON”になっていませんか？  
施錠するときはエンジンスイッチを“OFF”にしてください。（→ P. 131）
- キーレスアクセス装着車  
アクセスキーを車内に置き忘れていませんか？  
施錠するときはアクセスキーを携帯していることを確認してください。
- キーレスアクセス装着車  
電波状況により、機能が正常に働いていない可能性があります。  
（→ P. 75）

故障かな？と思ったら



**エンジンがかからない  
（キーレスアクセス非装着車）**

- CVT 車  
シフトレバーはPになっていますか？（→ P. 126）
- マニュアルトランスミッション車  
クラッチペダルをしっかりと踏み込みながらエンジンスイッチを回していますか？（→ P. 127）
- ステアリングロックされていませんか？（→ P. 128）
- バッテリーがあがっていませんか？（→ P. 369）



**エンジンがかからない  
（キーレスアクセス装着車）**

- CVT 車  
ブレーキペダルをしっかりと踏みながらエンジンスイッチを押していますか？（→ P. 130）
- マニュアルトランスミッション車  
クラッチペダルをしっかりと踏み込みながらエンジンスイッチを押していますか？（→ P. 130）
- CVT 車  
シフトレバーはPになっていますか？（→ P. 130）
- キーが車内の検知される場所にありますか？（→ P. 72）
- ステアリングロックされていませんか？（→ P. 128）
- キーの電池が消耗、または電池が切れていませんか？  
このときは、一時的な方法でエンジンをかけることができます。  
（→ P. 367）
- バッテリーがあがっていませんか？（→ P. 369）



### ブレーキペダルを踏んでいてもシフトレバーが P から動かない (CVT 車)

- エンジンスイッチが“ON”になっていますか？  
エンジンスイッチが“ON”でブレーキを踏んでも解除できないときは（→ P. 136）を参照してください。



### エンジンを停止したあとにハンドルが回せなくなった

- キーレスアクセス非装着車  
盗難防止のため、キーをエンジンスイッチから抜くとロックされます。（→ P. 126）
- キーレスアクセス装着車  
盗難防止のため、自動的にロックされます。（→ P. 133）



### パワーウィンドウスイッチ★を操作してもドアガラスが開閉しない

- ウィンドウロックスイッチが押されていませんか？  
ウィンドウロックスイッチが押されていると、運転席以外のパワーウィンドウは操作できなくなります。（→ P. 109）



### エンジンスイッチが自動的に OFF になった (キーレスアクセス装着車)

- 一定時間“ACC”または“ON”（エンジンがかかっている状態）にしておくと、自動電源 OFF 機能が作動します。（→ P. 132）



### 警告音が鳴りだした

- 警告音が鳴りだしたときは、「お車から音が鳴ったときは（音さくいん）」（→ P. 394）をご確認ください。

★：グレード、オプションなどにより、装備の有無があります。

**警告灯が点灯したとき**

- 警告灯が点灯したときは、（→ P. 344）をご確認ください。

**トラブルが発生した****タイヤがパンクした**

- お車を安全な場所に止め、パンクしたタイヤをスペアタイヤに交換してください。（→ P. 353）

**立ち往生した**

- ぬかるみ・砂地・雪道などで動けなくなったときの脱出方法を試してください。（→ P. 376）

## お車から音が鳴ったときは（音さくいん）

次の状況のとき、お車の状態や誤操作などをお知らせするために警告音が鳴ります。

### お車に乗るとき／降りるとき

状況	原因	詳細
ドアを開閉したとき	エンジンスイッチにキーが差してある	P. 128
	車幅灯・ヘッドランプが点灯している	P. 144

### 走行しているとき

状況	原因	詳細
ブレーキペダルを踏んだとき（きしみやひっかき音）	ブレーキパッドが摩耗しているおそれがある	P. 120

# アルファベット順さくいん

**A/C**

(エアコン)…………… P. 258

**ABS**

(アンチロックブレーキシステム)…………… P. 239

**ACC**

(アクセサリ)…………… P. 127, 131

**ADB**

(アダプティブ  
ドライビングビーム) …………… P. 150

(アダプティブドライビングビーム)…………… P. 142

**EDR**

(イベントデータレコーダー)…………… P. 8

**EPS**

(エレクトリックパワーステアリング)…………… P. 239

**ILSAC CERTIFICATION**

(イルサックサーティフィケーション)…………… P. 378

**SRS**

(サブリメンタルレストレイントシステム)…………… P. 29

**TRC**

(トラクションコントロール)…………… P. 239

**VSC (VDC)**

(ビークルスタビリティコントロール/  
ビークルダイナミクスコントロール) …………… P. 239

## 五十音順さくいん

## あ

アイドリングストップ	210
アイドリングストップ	
キャンセルスイッチ	211
アイドリングストップ	
キャンセル表示灯	211
アイドリングストップ時間	58
アイドリングストップ	
システム	210
アイドリングストップ	
表示灯	210
アウターハンドル	
(ドアハンドル)	80
アウターミラー	104
調整	104
アクセサリースOCKET	273
アクセスキー	
キーの電池が切れた	367
作動範囲	72
正常に働かないとき	367
電池交換	304
アシストグリップ	274
アンチロックブレーキシステム	
(ABS)	239
アンテナ	255

## い

イグニッション	
スイッチ	126, 130
位置交換	
(タイヤローテーション)	295
イベントデータレコーダー	
(EDR)	8
イモビライザー(盗難防止用エンジン始動ロックシステム)	46

イルミネーテッドエントリーシステム	
(ドア連動)	
作動について	264
点灯する部位	263
イルミネーテッドエントリー	
システム(ドア連動)	
カスタマイズ機能	384
インジケーター	51
インナーミラー	
(ルームミラー)	95, 96

## う

ウインカー(方向指示灯)	
電球(バルブ)の交換	310
方向指示レバー	140
ワット数	383
ウインドウ	109
ウォッシュャー	156
手動式ウインドウ	112
パワーウインドウ	109
ウインドウロックスイッチ	
(パワーウインドウ	
OFFスイッチ)	109
ウェルカムドアロック解除	82
ウェルカムランプ設定	59
ウォッシュャー	156
液の補給	293
スイッチ	156
タンク容量	381
冬の前の準備・点検	245
ウォーニングランプ	
(警告灯)	344
動けなくなったときは	
(スタックした)	376
運転	114
寒冷時の運転	245
正しい運転姿勢	22
手順	114



運転席シートベルト警告灯 …… 347

## え

### エアコン

- フィルターの交換 …… 300
- マニュアルエアコン …… 258

### エアバッグ …… 29

- SRS エアバッグ警告灯 …… 345
- 配置 …… 29

### エマージェンシーキー

- (メカニカルキー) …… 69

### エマージェンシーストップシグナル

- (緊急ブレーキシグナル) …… 239

### エンジン

#### イグニッション

- スイッチ …… 126, 130
- エンジンがかからない …… 366
- エンジン警告灯 …… 344
- エンジンスイッチ …… 126, 130
- オーバーヒート …… 373
- かけ方 …… 126, 130
- 点検口 …… 286

### エンジンイモビライザー …… 46

### エンジンオイル …… 378

- エンジンオイル劣化 …… 347
- 定期点検 …… 292
- 冬の前の準備・点検 …… 245
- メンテナンスデータ …… 378
- 油圧警告表示 …… 344

### エンジンスイッチ

- 操作方法 …… 126, 130

### エンジン

- ハイビームアシスト …… 148

### ADB (アダプティブ

- ドライビングビーム) …… 150

## お

### オイル

- 油脂類の容量と銘柄 …… 378

### お子さまを乗せるとき …… 35

- ウインドロックスイッチ  
(パワーウインドウ  
OFFスイッチ) …… 109

### エアバッグに関する警告 …… 29

- お子さまのシートベルト  
着用 …… 26

### お子さまを乗せるときの 警告 …… 27

### キーの電池に関する警告 …… 306

### シートベルトに関する警告 …… 27

### チャイルドシート …… 36

### 発炎筒の取り扱いに関する

### 警告 …… 331

### バッテリーに関する警告 …… 371

### パワーウインドウに関する

### 警告 …… 110

### お手入れ

### 外装 …… 278

### シートベルト …… 282

### 内装 …… 282

### オドメーター …… 57

### 機能 …… 57

### 表示切り替えスイッチ …… 56

### オートライト

### (自動点灯・消灯機能) …… 142

### オートレベリングシステム

### 警告灯 …… 144

### オーバーヒート …… 373

## か

外気温度表示	58
外装の電球（バルブ）	310
交換要領	310
ワット数	383
カスタマイズ機能	384
ガソリンスタンドでの	
情報	404
型式	383
カップホルダー	268
ガレージジャッキ	291
冠水路走行	123
寒冷時の運転	245
カーペット	282
洗浄	282
フロアマットの取り付け方	20

## き

給油	158
給油のしかた	159
メンテナンスデータ	378
緊急時のシートベルト固定機構	25
緊急時の対処	
アクセスキーが	
正常に働かない	367
イベントデータレコーダー	
(EDR)	8
エンジンがかからない	366
オーバーヒートした	373
キーの電池が切れた	304, 367
キーを失くした	69
警告灯がついた	344
けん引	336
故障したときは	328
車中泊が必要なときは	335
車両を緊急停止する	332
水没・冠水したときは	334

スタックした	376
発炎筒	330
バッテリーがあがった	369
パンクした	353
非常点滅表示灯	
(ハザードランプ)	329
緊急ブレーキシグナル	
(エマージェンシー	
ストップシグナル)	239
キー	68
アクセスキー	68
アクセスキーの作動範囲	72
イグニッション	
スイッチ	126, 130
エンジンが始動できない	366
エンジンスイッチ	126, 130
キーナンバープレート	68
キーの構成	68
キーの電池が切れた	304
キーレスアクセス	71
キーを失くした	69
正常に働かない	367
施錠・解錠ができない	367
電池交換	304
電波式リモコン	80
メカニカルキー	
(エマージェンシー	
キー)	69, 367
キーレスアクセス	71
アンテナの位置	72
エンジンスイッチ	
(プッシュボタン	
スタートスイッチ)	130
エンジンの始動	130
カスタマイズ機能	384
警告ブザー	73
作動範囲	72

正常に動かない……………	367
節電機能……………	75
電波がおよぼす影響に ついて……………	79
ドアの施錠・解錠……………	71
キーレスエントリー (電波式リモコン機能)……………	80
キーレスアクセス……………	80

<

空気圧 (タイヤ)……………	382
空調 (エアコン) フィルターの交換……………	300
マニュアルエアコン……………	258
区間距離計 (トリップメーター)……………	57
機能……………	57
表示切り替えスイッチ……………	56
曇り取り フロントウインドウ ガラス……………	259
クラクション (ホーン)……………	94
クリアランスランプ (車幅灯)……………	142
ランプスイッチ (ライトスイッチ)……………	142
電球 (バルブ) の交換……………	310
クリップ フロアマット……………	20
クリーンエアフィルター……………	300
グローブボックス……………	266

け

警音器 (ホーン)……………	94
計器類 (メーター)……………	54
マルチインフォメーション ディスプレイ……………	55
警告灯……………	344
アイドリングストップ キャンセル表示灯……………	346
アンチロックブレーキシステム (ABS)……………	345
SRS エアバッグ……………	345
LED ヘッドランプオート レベリング……………	345
エンジン……………	344
エンジンオイル劣化……………	347
ADB……………	345
高水温……………	344
コーナーセンサー表示灯…	346
車線逸脱警報 OFF 表示灯…	345
充電……………	344
CVT……………	344
ステアリング制御……………	345
スマートアシスト OFF 表示灯……………	345
スマートアシスト故障……………	345
手放し運転……………	347
ドライブスタート コントロール……………	347
燃料残量……………	347
ハイビームアシスト……………	345
半ドア……………	347
パーキングブレーキ 未解除……………	348
VSC (VDC) 作動表示灯…	346
プリテンショナー……………	345
ブレーキ……………	344

ブレーキオーバーライド	
システム	347
マスターウォーニング	345
油圧	344
<b>警告ブザー</b>	
アイドリング	
ストップ	216, 350
運転席シートベルト	347
キー抜き忘れ	128
キーレスアクセス	71
コーナーセンサー	221
車線逸脱警報機能・路側逸脱	
警報機能	169
衝突回避支援ブレーキ	
機能	168
衝突警報機能	168
ステアリング制御	345
先行車発進	
お知らせ機能	169
手放し運転	169
半ドア走行時	347
パーキングブレーキ	
未解除走行時	348
ブレーキ	344
ブレーキ制御付	
誤発進抑制機能	
(前方・後方)	
	168
ランプ消し忘れ	144
リバース	136
<b>化粧ミラー</b>	
(バニティミラー)	271
<b>けん引</b>	
けん引されるとき	336
フック	340
<b>ゲート</b>	86

## こ

## 交換

エアコンフィルター	300
キーの電池	304
タイヤ	353
電球 (バルブ)	310
ヒューズ	307
ワイパーゴム	302
<b>工具 (ツール)</b>	354
<b>光軸調整ダイヤル</b>	143
<b>航続可能距離</b>	57
<b>後退灯 (バックアップランプ)</b>	
電球 (バルブ) の交換	310
ワット数	383
<b>コンライト</b>	
(自動点灯・消灯装置)	142
コーナーセンサー	220

## さ

<b>サイドアンダーミラー</b>	107
<b>サイドゲート</b>	86
<b>サイドビューランプ</b>	152
<b>サイドミラー (ドアミラー)</b>	104
操作	104
<b>サンバイザー</b>	271

## し

- 室内灯 (インテリアランプ) … 263
  - ルームランプ…………… 263, 264
  - ワット数…………… 383
- 始動のしかた …… 126, 130
- シフトポジション …… 135
- シフトレバー
  - シフトレバーが  
シフトできない …… 136
  - CVT …… 135
  - マニュアル
    - トランスミッション …… 138
    - リバース警告ブザー…………… 136
- シフトロックシステム …… 136
- 車線逸脱警報機能・  
路側逸脱警報機能 …… 194
- 車線逸脱抑制制御機能 …… 194
- 車速
  - スピードメーター…………… 54
- 車中泊が必要なときは …… 335
- ジャッキ
  - ガレージジャッキ…………… 291
  - 車載ジャッキ…………… 354
  - タイヤ交換…………… 353
- ジャッキハンドル …… 354
- 車幅灯 …… 142
  - ランプスイッチ  
(ライトスイッチ) …… 142
  - 電球 (バルブ) の交換…………… 310
- 車両カスタマイズ機能 …… 384
- 車両型式 …… 383
- 車両仕様 (スペック) …… 383
- 車両データの記録 …… 7
- 車両を緊急停止するには …… 332
- 収納装備 …… 265
- 手動光軸調整ダイヤル …… 143
- ジュニアシート …… 37
- 仕様 (車両仕様) …… 383
- 衝突回避支援ブレーキ機能  
(対車両・対歩行者) …… 173
- 衝突警報機能  
(対車両・対歩行者) …… 173
- 初期設定…………… 388
  - パワーウインドゥ …… 110
  - マルチインフォメーション  
ディスプレイ …… 63
- ショッピングフック…………… 275
- シート…………… 92
  - お手入れ …… 283
  - シート …… 92
  - シートに関する警告 …… 93
  - シートの調整に関する  
警告 …… 93
  - 正しい運転姿勢 …… 22
  - チャイルドシート …… 36
  - 調整 …… 92
- シートベルト…………… 24
  - お子さまの着用 …… 27
  - お手入れ …… 282
  - 緊急時のシートベルト  
固定機構 …… 25
  - シートベルト警告灯 …… 347
  - 正しく着用するには …… 24
  - 着け方・外し方 …… 24
  - 妊娠中の方の着用 …… 27
- シートベルト警告灯…………… 347
- シートベルトプリテンショナー… 25
  - 機能 …… 25
  - プリテンショナー警告灯 …… 345
- CVT
  - シフトレバーが  
シフトできない …… 136
  - CVT …… 135

## す

## スイッチ

アイドリングストップ	
システム	211
イグニッション	126, 130
ウインドロック	109
ウォッシャー	156
エンジンスイッチ	126, 130
コーナーセンサーブザー	
OFFスイッチ	222
スマートアシスト	
OFFスイッチ	166
ドアミラー	104
パワーウィンドウ	109
非常点滅表示灯	
(ハザードランプ)	329
VSC (VDC)・TRC OFF	240
フォグランプ	155
メーター操作スイッチ	56
ランプスイッチ	
(ライトスイッチ)	142
ルームランプ	263, 264
ワイパー	156
スタック	376
スターター	
エンジンの始動	126, 130
スターターが回らない	366
ステアリングホイール	
(ハンドル)	94
ステアリング制御	
警告灯	345
ステアリングロック	128, 133
ステレオカメラ	165
ストップランプ (制動灯)	
電球 (バルブ) の交換	310
スノータイヤ (冬用タイヤ)	245
スピードメーター	54

## スペアタイヤ

空気圧	382
収納場所	354
スペック (車両仕様)	383
スマートアシスト	162
スマートアシスト	
機能停止コード	351
スモールランプ (車幅灯)	142
電球 (バルブ) の交換	310
ランプスイッチ	
(ライトスイッチ)	142
ワット数	383

## せ

## 清掃

外装	278
シートベルト	282
内装	282
制動灯	
電球 (バルブ) の交換	310
積算距離計 (オドメーター)	57
機能	57
表示切り替えスイッチ	56
セキュリティ表示灯	46
先行車発進お知らせ機能	204
洗車	278
前照灯 (ヘッドランプ)	142
LED ヘッドランプオート	
レベリング警告灯	345
手動光軸調整ダイヤル	143
電球 (バルブ) の交換	310
ライトセンサー	144
ランプ消し忘れ	
警告ブザー	144
ランプ消し忘れ防止機能	144
ランプスイッチ	
(ライトスイッチ)	142

## そ

速度計 (スピードメーター) ……………	54
ソナー ……………	165, 220

## た

タイヤ ……………	295
空気圧……………	382
交換……………	353
締め付けトルク……………	364
点検……………	295
パンクしたときは……………	353
冬用タイヤ……………	245
ホイールサイズ……………	382
ローテーション (位置交換) ……………	295
タイヤが空回りする (スタックした) ……………	376
タイヤチェーン ……………	245
ターンシグナルランプ (方向指示灯) ……………	140
電球 (バルブ) の交換……………	310
方向指示レバー……………	140
ワット数……………	383

## ち

チェンジレバー (シフトレバー) シフトレバーが シフトできない ……………	136
CVT ……………	135
マニュアル トランスミッション ……………	138
リバース警告ブザー……………	136
チェーン (タイヤチェーン) ……	245
チャイルドシート ……………	36
シートベルトでの固定……………	44
選択方法……………	36

## 駐車ブレーキ

(パーキングブレーキ) ……………	141
操作 ……………	141
未解除走行時警告ブザー ……	348
メンテナンスデータ ……………	378

## つ

ツール (工具) ……………	355
----------------	-----

## て

デフォッガー フロントガラス ……………	259
デフロック……………	237
電球 (バルブ) 交換要領 (外装バルブ) ……	310
ワット数 ……………	383
点検基準値 (メンテナンスデータ) ……	378
電池交換 (キー) ……………	304
電波式リモコン 操作 ……………	80
テールゲート……………	86
テールランプ (尾灯) ……………	142
電球 (バルブ) の交換 ……	310
ランプスイッチ (ライトスイッチ) ……	142

## と

ドア……………	80
キーレスアクセス ……………	71
ドアガラス ……………	109, 112
半ドア警告灯 ……………	347
ロックボタン (パワードアロック) ……	81
ドアガラス……………	109, 112
ドアハンドル (アウトターハンドル) ……	80
ドアミラー……………	104

操作	104
ドア連動（イルミネーテッド エントリーシステム）	264
盗難防止装置	
イモビライザー （盗難防止用エンジン 始動ロックシステム）	46
時計	55
時計の調整	56
トランスミッション	135, 138
操作	135, 138
メンテナンスデータ	379, 380
トリップインフォメーション	57
トリップメーター	57
機能	57
表示切り替えスイッチ	56

## な

内装	
お手入れ	282
収納装備	265

## に

荷物	
積むときの注意	124

## ぬ

ぬかるみにはまった （スタックした）	376
-----------------------	-----

## ね

燃料	
ガソリンスタンドでの 情報	404
給油	158
種類	378
燃料計	54

燃料残量警告灯	347
容量	378

## は

排気ガス	34
ハイビームアシスト	345
ハイビーム（ヘッドランプ）	142
電球（バルブ）の交換	310
ランプスイッチ （ライトスイッチ）	142
ワット数	383
挟み込み防止装置	
パワーウィンドウ	109
ハザードランプ （非常点滅表示灯）	329
スイッチ	329
電球（バルブ）の交換	310
ワット数	383
発炎筒	330
バックアップランプ（後退灯）	
電球（バルブ）の交換	310
ワット数	383
バッテリー	
バッテリーあがりを 防止するために	372
バッテリーがあがった	369
冬の前の準備・点検	245
パニティミラー （化粧ミラー）	271
バルブ（電球）	
交換要領（外装のバルブ）	310
ワット数	383
パワーウィンドウ	109
ウィンドウ反転機構	109
ウィンドウロックスイッチ （パワーウィンドウ OFFスイッチ）	109



閉めることが できないときは	110
操作	109
パワーステアリング	239
ステアリング制御	
警告灯	345
パワードアロック (ロックボタン)	81
パンクした	353
番号灯 (ライセンスプレート ランプ)	142
電球 (バルブ) の交換	310
ランプスイッチ (ライトスイッチ)	142
ワット数	383
ハンドル (ステアリングホイール)	94
ステアリング制御	
警告灯	345
パーキングブレーキ	141
操作	141
パーキングブレーキ 未解除警告灯	348
未解除走行時警告ブザー	348
メンテナンスデータ	378

## ひ

非常点滅表示灯 (ハザードランプ)	329
スイッチ	329
電球 (バルブ) の交換	310
ワット数	383
尾灯 (テールランプ)	142
電球 (バルブ) の交換	310
ランプスイッチ (ライトスイッチ)	142
ヒューズ	307

標識認識機能 (進入禁止/ 最高速度/一時停止)	206
表示灯	51
日よけ (サンバイザー)	271
ヒルホールドシステム	239
ヒーター マニュアルエアコン	258

## ふ

Vリブドベルトの点検基準値	382
フォグランプ	155
スイッチ	155
電球 (バルブ) 交換	310
ブザー アイドリング ストップ	216, 350
運転席シートベルト	347
キー抜き忘れ	128
キーレスアクセス	73
コーナーセンサー	221
車線逸脱警報機能 路側逸脱警報機能	169
衝突回避支援ブレーキ 機能	168
衝突警報機能	168
ステアリング制御	345
先行車発進 お知らせ機能	169
手放し運転	169
半ドア走行時	347
パーキングブレーキ 未解除走行時	348
ブレーキ	344
ブレーキ制御付誤発進抑制機能 (前方・後方)	168
ランプ消し忘れ	144
リバース	136
フック	

けん引フック	340
ショッピングフック	275
フロアマット固定フック	20
プッシュボタン	
スタートスイッチ	130
冬の前の準備	
(寒冷時の運転)	245
冬用タイヤ	245
フューエルメーター	
(燃料計)	54
フューエルリッド(燃料給油口)	
給油のしかた	158
ブレーキ	
パーキングブレーキ	141
ブレーキ警告灯	344
メンテナンスデータ	380
ブレーキアシスト	239
機能	239
VSC (VDC) 作動	
表示灯	346
ブレーキ制御付	
誤発進抑制機能	184
ブレーキ付近から	
キーキー音が聞こえる	120
ブレーキフルード	380
フロアマット	20
フロントターン	
シグナルランプ	140
電球(バルブ)の交換	310
方向指示レバー	140
フロントフォグランプ	155
スイッチ	155
フロント方向指示灯	140
電球(バルブ)の交換	310
方向指示レバー	140
ブースターケーブルの	
つなぎ方	369

## へ

平均燃費	57
ヘッドランプ	142
LEDヘッドランプオート	
レベリング警告灯	345
手動光軸調整ダイヤル	143
電球(バルブ)の交換	310
ライトセンサー	144
ランプ消し忘れ	
警告ブザー	144
ランプ消し忘れ防止機能	144
ランプスイッチ	
(ライトスイッチ)	142
ワット数	383
ベビーシート	36

## ほ

ホイール	
交換	353
メンテナンスデータ	382
ホイールナットレンチ	355
方向指示灯	140
電球(バルブ)の交換	310
方向指示レバー	140
ワット数	383
補給口(燃料)	158
保証	9
ホーン(警音器)	94

## ま

マスターウォーニング	345
マニュアルエアコン	258
マニュアル	
トランスミッション	138
マルチインフォメーション	
ディスプレイ	55

## み

## ミラー

- インナーミラー…………… 95
- スマートインナーミラー…………… 96
- ドアミラー…………… 104
- パニティミラー…………… 271

## め

## メカニカルキー

- (エマージェンシーキー) …… 69
- メンテナンスデータ …… 378
- メーター (計器類) …… 54
- 警告灯…………… 344
- 表示切り替えスイッチ…………… 56
- 表示灯…………… 51
- マルチインフォメーション  
ディスプレイ …… 55

## ゆ

## 雪道で滑って動けない

- (スタックした) …… 376
- 油脂類 …… 378
- ユーザーカスタマイズ機能 …… 384

## ら

## ライセンスプレートランプ

- (番号灯) …… 142
- 電球 (バルブ) の交換…………… 310
- ランプスイッチ  
(ライトスイッチ) …… 142
- ワット数…………… 383
- ライトセンサー …… 144
- ラジエーター (冷却装置)
- オーバーヒート…………… 373
- メンテナンスデータ…………… 379
- ランバーステー …… 88
- ランプ
- ウェルカムランプ…………… 84

- 室内灯 …… 263
- 前照灯 (ヘッドランプ) …… 142
- 電球 (バルブ) の交換 …… 310
- 非常点滅表示灯  
(ハザードランプ) …… 329
- フロントフォグランプ …… 155
- 方向指示灯 (ターンシグナル  
ランプ/ウインカー) …… 140
- ライトセンサー …… 144
- ランプ消し忘れ防止機能 …… 144
- ルームランプ …… 263, 264
- ワット数 …… 383
- ランプ消し忘れ防止機能…………… 144
- ランプスイッチ  
(ライトスイッチ) …… 142

## り

- リヤビューカメラ…………… 227
- リヤ方向指示灯…………… 140
- 電球 (バルブ) の交換 …… 310
- 方向指示レバー …… 140
- ワット数 …… 383

## る

## ルームミラー

- (インナーミラー) …… 95, 96
- ルームランプ
- スイッチ …… 263, 264
- ワット数 …… 383

## れ

冷却水	379
冬の前の準備・点検	245
メンテナンスデータ	379
冷却装置（ラジエーター）	
オーバーヒート	373
メンテナンスデータ	379
レバー	
シフト	135, 138
方向指示	140
ロック（ドア）	81

## ろ

ロック	
ウインドウロック	109
ウェルカムドアロック解除	82
キーレスアクセス	71
シフトロックシステム	136
ドア	80
電波式リモコン	80

## わ

ワイパー&	
ウォッシャー	156
ワイパーブレード	
（寒冷地用）	247
ワックス	278
ワット数	383

- 次の名称はトヨタ自動車株式会社の登録商標です。  
当社は使用許諾に基づき使用しております。
  - ・ TRC
  - ・ VSC
- 次の名称はダイハツ工業株式会社の登録商標です。  
当社は使用許諾に基づき使用しております。
  - ・ アミックス
  - ・ スマートアシスト
  - ・ スマアシ
- 次の名称は全国赤帽軽自動車運送協同組合連合会の登録商標です。  
当社は使用許諾に基づき使用しております。
  - ・ 赤帽





## ガソリンスタンドでの情報

給油や交換などの際に必要な項目をまとめてあります。

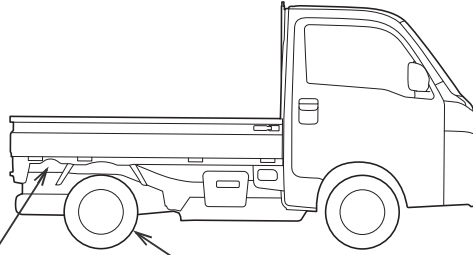

KBTRI50002

フューエルリッド  
(燃料給油口)

P. 159

タイヤ空気圧

P. 382

燃料の容量 (参考値)	34L
燃料の種類	無鉛レギュラーガソリン 無鉛プレミアムガソリン P. 158, 378
タイヤが冷えているときの空気圧	P. 382
エンジンオイル容量 (参考値)	P. 378
エンジンオイルの種類	P. 378



## 軽自動車を廃車したときは

自動車検査証返納の手続きが必要になりますので、軽自動車検査協会事務所で手続きを行ってください。

返納に必要な書類など（**A**は一時使用中止時、**B**は解体返納時に必要です）

- A** 自動車検査証返納証明書交付申請書・自動車検査証返納届出書
- B** 解体届出書
- A B** 自動車検査証
- A B** 車両番号標（ない場合は「車両番号標未処分理由書」）
- A B** 軽自動車税申告書
- A B** 印鑑

### **A** 一時使用中止時

#### 7 番窓口

ナンバー頒布



#### 6 番窓口

自動車取得税の納付、および軽自動車税の申告



#### 2 番窓口

申請書類の確認



#### 3 番窓口

検査手数料収納



#### 2 番窓口

申請書類の確認

### **B** 解体返納時

#### 7 番窓口

ナンバー頒布



#### 6 番窓口

自動車取得税の納付、および軽自動車税の申告



#### 2 番窓口

申請書類の確認



#### 5 番窓口

申請書の受付、および検査証交付

※上記の順序は一般的な例です。

## 使用者・所有者・使用者の住所を変更したときは

検査証記載事項変更の手続きが必要になりますので、使用中の本拠位置を管轄する軽自動車検査協会事務所で手続きを行ってください。

申請に必要な書類など（**C**は使用者・所有者を変更した場合、**D**は引っ越しなどにより、使用者の住所を変更した場合に必要です）

- C D** 自動車検査証記入申請書
- C D** 自動車検査証
- C D** 使用者の住所を証する書面（印鑑証明書、または住民票抄本などで発行後3か月以内のもの）
- C** 自動車損害賠償責任保険証明書、または自動車損害賠償責任共済証明書（使用者が変わった場合に必要です）
- C D** 車両番号標（同じ管轄であれば変更する必要がありません）
- C** 軽自動車税申告書・自動車取得税申告書
  - D** 軽自動車税申告書
- C D** 印鑑

### **C D**（ナンバー変更あり）

#### 2 番窓口

申請書類の確認



#### 7 番窓口

ナンバー頒布



#### 5 番窓口

申請書の受付、および検査証交付



#### 6 番窓口

自動車取得税の納付、および軽自動車税の申告



#### 7 番窓口

ナンバー頒布

### **C D**（ナンバー変更なし）

#### 2 番窓口

申請書類の確認



#### 6 番窓口

自動車取得税の納付、および軽自動車税の申告



#### 5 番窓口

申請書の受付、および検査証交付

※上記の順序は一般的な例です。

事故や故障などの緊急時は、  
SUBARU 安心ほっとラインへご連絡ください。

事故を起こしてしまった、タイヤがパンクした、バッテリーがあがってしまったなど、万一のトラブルの際に、専任のオペレーターが対応いたします。

**SUBARU 安心ほっとライン**  **0120-78-2215**  
24時間365日受付

ご意見、ご相談は、SUBARU 販売店・特約店または、  
SUBARU お客様センター（SUBARU コール）へお問い合わせください。

お問い合わせの際は、下記の情報を事前にご用意いただきますと円滑な対応が可能です。  
車検証の情報（車台番号・登録番号・登録年月日）や車種名・グレード・走行距離・販売店名

SUBARU お客様センター

**SUBARU コール**  **0120-052215**

受付時間 【平日】 9:00～17:00  
【土日祝】 9:00～12:00、13:00～17:00

SUBARUお客様センターでは下記の内容を承っております。

- (1) ご意見/ご感想
- (2) ご案内（カタログ、販売店、転居手続き 他）
- (3) お問い合わせ/ご相談

- ・内容確認と SUBARU のサービス・品質向上のために録音させていただいております。あらかじめご了承ください。
- ・故障や修理、純正部品に関するお問い合わせはご購入いただいた店舗、またはお近くの SUBARU 販売店へご連絡ください。

株式会社 SUBARU における個人情報の取扱いについては、  
SUBARU オフィシャル Web サイト（[https://www.subaru.jp/privacy\\_policy/](https://www.subaru.jp/privacy_policy/)）に記載しております。

禁複製・転載

編集・発行 **株式会社 SUBARU**



株式会社 SUBARU

発行 2025年 2月 Printed in Japan KB

Publication No. A7900JJ-A

01999-B5268