

# 取扱説明書

ご使用になる前に必ずお読みください。

# SAMBAR VAN

---



**SUBARU**

## このたびは、SUBARU車をお買い上げいただき、 ありがとうございます。

- 本書は、サンバーバンの正しい取り扱いかたや、お手入れの方法などについて説明しているほか、お車を操作する上で必ず守っていただきたいこと、また、万一のときの処置についても記載しています。

安全で快適なカーライフをお楽しみいただくために、ご使用前に必ずお読みください。

- 福祉車両（トランスケア スロープタイプ）にお乗りの方は、本書とともに別冊の取扱説明書をご覧ください。

### ご愛車のために

- 車種によって取り扱い方法が異なる場合は、車両型式やエンジン型式を確認した上で操作を行ってください。車両型式、エンジン型式は本書の「ご愛車に関するメモ」にあらかじめ記入しておくとう便利です。
- お車をゆずられる際は、次のオーナーのために必ず本書をお車に付けておいてください。
  - 本書は別冊の「メンテナンスノート」とともに、いつもお車に保管しておいてください。
  - ご不明な点は、ご購入先のSUBARU販売店（営業スタッフ）におたずねください。

## ご愛車に関するメモ

記入される記号・番号は、車検証、ネームプレートをご覧ください。

ご愛車のメモ	
車名および型式	車名：
	型式：
車台番号	
エンジン型式	KF 型エンジン
総排気量	658cc
車体色（番号）	
トランスミッション	●CVT ●マニュアルトランスミッション

ネームプレートは助手席ドアを開けたところに貼り付けしてあります。

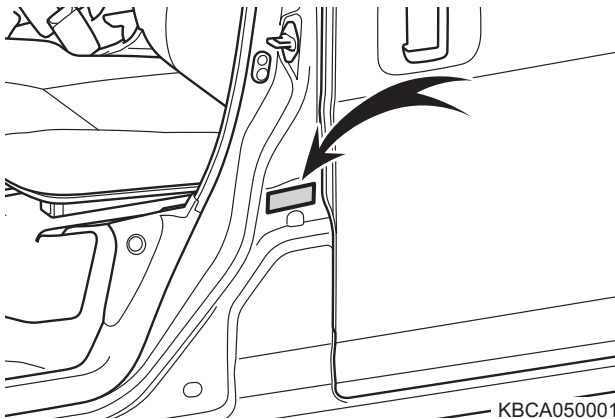

KBCA050001





## イラスト目次

イラストから検索

### 1 安全・安心のために

お客様に**必ず**お読みいただきたいこと

### 2 計器の見方

メーター・警告灯／表示灯の種類・見方など

### 3 各部の操作

ドア・ドアガラスの開閉や、運転操作前の調整など

### 4 運転

運転に必要な操作やアドバイス

### 5 オーディオ

オーディオの使い方など

### 6 室内装備・機能

室内装備の使い方など

### 7 お手入れのしかた

お車のお手入れ・メンテナンスの方法

### 8 万一の場合には

故障したときや、緊急時などの対処

### 9 車両情報

お車の仕様やお好みに合わせて選べる機能の情報など

## さくいん

症状から検索

音から検索

アルファベットで検索

五十音で検索

知っておいていただきたいこと	6
本書の見方	10
検索のしかた	11
イラスト目次	12

## 1 安全・安心のために

1-1. 安全にお使いいただくために	
運転する前に	22
安全なドライブのために	24
シートベルト	26
SRS エアバッグ	30
排気ガスに対する注意	35
1-2. お子さまの安全	
お子さまを乗せるときは	36
チャイルドシート	37
1-3. 盗難防止装置	
イモビライザー (盗難防止用エンジン 始動ロックシステム)	47
盗難警報装置	48

## 2 計器の見方

2-1. 計器の見方	
警告灯／表示灯	52
計器類	59
マルチインフォメーション ディスプレイ	61
TFT カラーマルチ インフォメーション ディスプレイ	73

## 3 各部の操作

3-1. キー	
キー	102
3-2. ドアの開閉、ロックのしかた	
キーレスアクセス	105
電波式リモコン	114
フロントドア	116
スライドドア	122
リヤゲート	141
3-3. シートの調整	
フロントシート	145
リヤシート	147
ヘッドレスト	150
3-4. ハンドル位置・ミラー	
ハンドル	152
インナーミラー	153
スマートインナーミラー	154
ドアミラー	163
サイドアンダーミラー	166
3-5. ドアガラスの開閉	
パワーウィンドウ	167
ポップアップ機構付 リヤガラス	170

## 4 運転

### 4-1. 運転にあたって

運転にあたって	172
荷物を積むときの注意	183

### 4-2. 運転のしかた

エンジン（イグニッション） スイッチ（キーレスアクセス 非装着車）	185
エンジン（イグニッション） スイッチ（キーレスアクセス 装着車）	189
CVT 車の運転	194
マニュアルトランス ミッション車の運転	197
方向指示レバー	198
パーキングブレーキ	199

### 4-3. ランプのつけ方・

#### ワイパーの使い方

ランプスイッチ	201
ハイビームアシスト	205
ADB（アダプティブ ドライビングビーム）	209
フォグランプスイッチ	214
ワイパー & ウォッシャー （フロント）	215
ワイパー & ウォッシャー （リヤ）	217

### 4-4. 給油のしかた

フューエルリッド （燃料給油口）の開け方	219
-------------------------	-----

### 4-5. 運転支援装置について

スマートアシスト	223
衝突警報機能（対車両・ 対歩行者）、衝突回避支援 ブレーキ機能（対車両・ 対歩行者）	239
ブレーキ制御付誤発進 抑制機能（前方・後方）	249
車線逸脱警報機能・ 路側逸脱警報機能／ 車線逸脱抑制制御機能	259
ふらつき警報	266
先行車発進お知らせ機能	269
標識認識機能（進入禁止／ 最高速度／一時停止）	271
全車速追従機能付 ACC （アダプティブクルーズ コントロール）	276
LKC（レーンキープ コントロール）	292
アイドリングストップ システム	299
コーナーセンサー	310
リヤビューカメラ	316
4WD システム	320
運転を補助する装置	324

### 4-6. 運転のアドバイス

寒冷時の運転	330
--------	-----

**5 オーディオ****5-1. オーディオの基本操作**

オーディオの種類	336
ステアリングスイッチ	337
ラジオの使い方	338
アンテナ	341

**6 室内装備・機能****6-1. エアコンの使い方**

マニュアルエアコン	344
オートエアコン	349
リヤヒーター	356

**6-2. 室内灯のつけ方**

室内灯一覧	357
-------	-----

**6-3. 収納装備**

収納装備一覧	360
カーゴルーム内装備	367

**6-4. その他の室内装備の使い方**

その他の室内装備	370
----------	-----

**7 お手入れのしかた****7-1. お手入れのしかた**

外装のお手入れ	378
内装のお手入れ	382

**7-2. 簡単な点検・部品交換**

エンジン点検口	386
ボンネット	389
ガレージジャッキ	392
エンジンオイルについて	393
ウォッシャー液の補充	394
タイヤについて	396
タイヤ空気圧について	399
エアコンフィルターの 交換	401
ワイパーゴムの交換	403
キーの電池交換	407
ヒューズの点検・交換	411
電球（バルブ）の交換	414

## 8 万ーの場合には

### 8-1. まず初めに

- 故障したときは …………… 430
- 非常点滅表示灯  
(ハザードランプ) …………… 431
- 発炎筒 …………… 432
- 車両を緊急停止するには … 434
- 水没・冠水したときは …… 436

### 8-2. 緊急時の対処法

- けん引について …………… 437
- フューエルポンプ  
シャットオフシステム … 443
- 警告灯がついたときは …… 444
- 警告メッセージが  
表示されたときは …… 452
- 「スマアシ停止」が  
表示されたときは …… 470
- パンクしたときは …………… 474
- エンジンが  
かからないときは …… 485
- アクセスキーが  
正常に働かないときは  
(キーレスアクセス  
装着車) …………… 486
- バッテリーが  
あがったときは …………… 488
- オーバーヒート  
したときは …………… 492
- スタックしたときは …… 495

## 9 車両情報

### 9-1. 仕様一覧

- メンテナンスデータ  
(指定燃料・  
オイル量など) …………… 498

### 9-2. カスタマイズ機能

- カスタマイズ機能一覧 …… 504

### 9-3. 初期設定

- 初期設定が必要な項目 …… 510

## さくいん

- こんなときは  
(症状別さくいん) …………… 512
- お車から音が鳴ったときは  
(音さくいん) …………… 516
- アルファベット順さくいん …… 517
- 五十音順さくいん …………… 518

## 知っておいていただきたいこと

### 本書の内容について

本書はオプションを含むすべての装備の説明をしています。

そのため、お客様のお車にはない装備の説明が記載されている場合があります。また、車の仕様変更により、内容がお車と一致しない場合がありますのでご了承ください。

SUBARU販売店で取り付けられた装備（販売店オプション）の取り扱いについては、その商品に付属の取扱説明書をお読みください。

イラストは、記載している仕様などの違いにより、お客様のお車の装備と一致しない場合があります。

### 不正改造について

- SUBARUが国土交通省に届け出をした部品以外のものを装着すると、不正改造になることがあります。
- 車高を下げたり、ワイドタイヤを装着するなど、お車の性能や機能に適合しない部品を装着すると、故障の原因となったり、事故を起こし、重大な傷害を受けるおそれがあります。
- ハンドルの改造は絶対にしないでください。ハンドルにはSRSエアバッグが内蔵されているため、不適切に扱うと、正常に作動しなくなったり、誤ってふくらみ、重大な傷害におよぶか、最悪の場合死亡につながるおそれがあります。
- 次の場合はSUBARU販売店にご相談ください。
  - ・タイヤ・ディスクホイール・ホイール取り付けナットの交換  
異なった種類や指定以外のものを使用すると、走行に悪影響をおよぼしたり、不正改造になることがあります。
  - ・電装品・無線機の取り付け・取り外し  
電子機器部品に悪影響をおよぼしたり、故障や車両火災など事故につながるおそれがあります。  
RF送信機の取り付けについてはP. 9も参照してください。
- フロントウィンドウガラス、および運転席・助手席のドアガラスに着色フィルム（含む透明フィルム）などを貼り付けしないでください。視界を妨げるばかりでなく、不正改造につながるおそれがあります。

## 故障診断コネクタなどへの電装品取り付けについて

故障診断コネクタなどに、点検整備用の故障診断装置以外の電装品を取り付けしないでください。電子機器に悪影響をおよぼしたり、バッテリーがあがったりするなど、思わぬトラブルを招くおそれがあります。

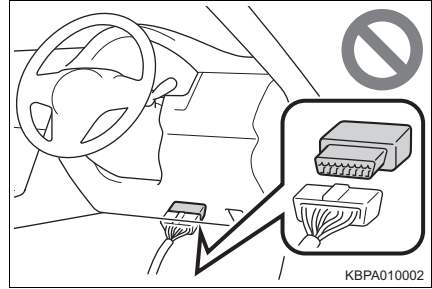

## 車両データの記録について

お車には、車両を制御するためのコンピューターが複数装備されており、車両の制御や操作に関するデータなどを記録しています。

グレード・オプション装備により記録されるデータ項目は異なります。

なお、コンピューターは会話などの音声や車内の映像は記録しません。

### ●データの取り扱いについて

SUBARUおよびSUBARUが委託した第三者はコンピューターに記録されたデータを車両の故障診断・研究開発・品質の向上を目的に取得・利用することがあります。

なお、次の場合を除き、SUBARUおよびSUBARUが委託した第三者は取得したデータを第三者へ開示または提供することはありません。

- お車の使用者の同意（リース車は借主の同意）がある場合
- 警察・裁判所・政府機関などの法的強制力のある要請に基づく場合
- 統計的な処理を行う目的で、使用者や車両が特定されないように加工したデータを研究機関などに提供する場合

【ここでいうSUBARUは、株式会社SUBARUを意味しています。】

## イベントデータレコーダー

お車には、イベントデータレコーダー（EDR）が装備されています。EDRは、一定の衝突や衝突に近い状態（SRSエアバッグの作動および路上障害物との接触など）が発生したときに車両システムの作動状況に関するデータを記録します。EDRは車両の動きや安全システムに関するデータを短時間記録するように作られています。ただし、衝突の程度と形態によっては、データが記録されない場合があります。

EDRは次のようなデータを記録します。

- 車両の各システムの作動状況
- アクセルペダルおよびブレーキペダルの操作状況
- 車速

これらのデータは、衝突や傷害が発生した状況を把握するのに役立ちます。

注意：EDRは衝突が発生したときにデータを記録します。通常走行時にはデータは記録されません。また、個人情報（例：氏名・性別・年齢・衝突場所）は記録されません。ただし、事故調査の際に法執行機関などの第三者が、通常の手続きとして収集した個人を特定できる種類のデータとEDRデータを組み合わせ使用することがあります。EDRで記録されたデータを読み出すには、特別な装置を車両またはEDRへ接続する必要があります。SUBARUに加え、法執行機関などの特別な装置を所有する第三者が車両またはEDRに接続した場合でも情報を読み出すことができます。

### ●EDRデータの情報開示

次の場合を除き、SUBARUはEDRで記録されたデータを第三者へ開示することはありません。

- ・お車の使用者の同意（リース車は借主の同意）がある場合
- ・警察・裁判所・政府機関などの法的強制力のある要請に基づく場合
- ・SUBARUが訴訟で使用する場合

ただし、SUBARUは

- ・データを車両安全性能の研究に使用することがあります。
- ・使用者・車両が特定されないデータを調査目的で第三者に開示することがあります。

【ここでいうSUBARUは、株式会社SUBARUを意味しています。】



## RF 送信機の取り付けについて

お車へ RF 送信機を取り付けると、次のようなシステムに影響をおよぼす可能性があります。

- 燃料噴射システム
- スマートアシスト
- VSC (VDC)
- SRS エアバッグ
- シートベルトプリテンショナー

悪影響を防ぐための措置や取り付け方法については、必ず SUBARU 販売店にお問い合わせください。

ご希望により、RF 送信機の取り付けに関する詳しい情報（周波数帯域・電力レベル・アンテナ位置・取り付け条件）を SUBARU 販売店にてご提供します。

## 保証および点検について

保証および点検整備については、別冊「メンテナンスノート」に記載していますので、併せてお読みください。

日常点検整備や定期点検整備は、お客様の責任において実施してください。（法律で義務付けられています）

## 本書の見方



**警告**

お守りいただかないと、お客様ご自身と周囲の人々が死亡、または重大な傷害につながるおそれがあることを説明しています。



**注意**

お守りいただかないと、お車や装備品の故障や破損につながるおそれがあることを説明しています。

1 2 3... 操作・作業の手順を示しています。番号の順に従ってください。

➡: 押す・回すなど、していただきたい操作を示しています。

↪: ふたが開くなど、操作後の作動を示しています。

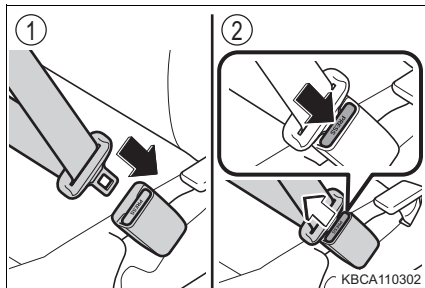

➤: 説明の対象となるもの・場所を示しています。

⊘: “してはいけません”  
“このようにしないでください”  
“このようなことを起こさないでください”という意味です。

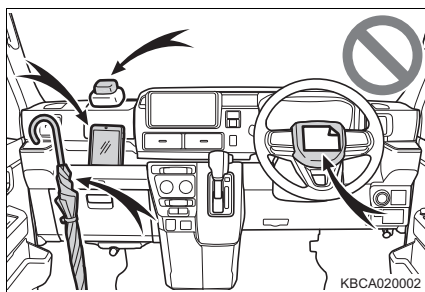

**知識**

機能や操作方法の説明以外で知っておいていただきたい、知っておくと便利なことを説明しています。

## 検索のしかた

### ▶ 名称から探す

- 五十音順さくいん ..... 518
- アルファベット順さくいん ..... 517

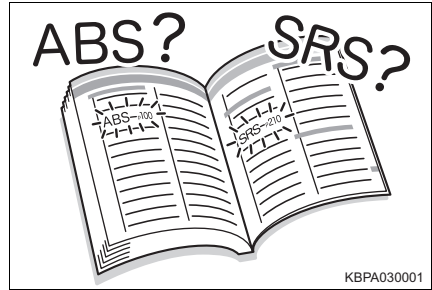

### ▶ 取り付け位置から探す

- イラスト目次 ..... 12



### ▶ 症状や音から探す

- こんなときは  
(症状別さくいん) ..... 512
- お車から音が鳴ったときは  
(音さくいん) ..... 516

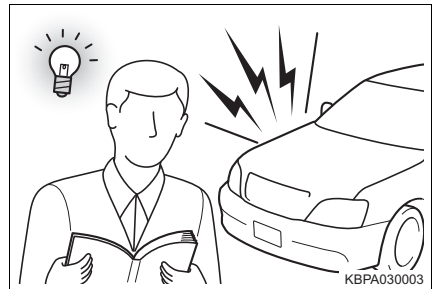

### ▶ タイトルから探す

- 目次 ..... 2

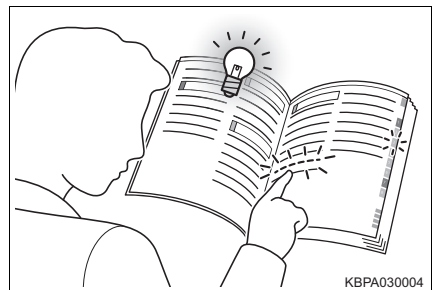

# イラスト目次

## 外観

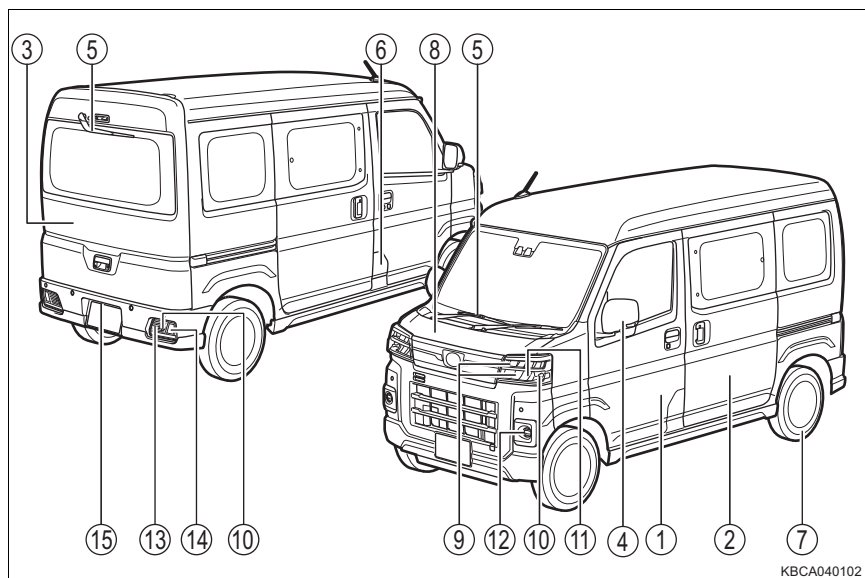

ヘッドランプの形状は、グレードなどで異なります。

- ① ドア ..... P. 116
  - 施錠／解錠 ..... P. 105, 114, 116
  - ドアガラスの開閉 ..... P. 167
  - キーでの施錠／解錠 ..... P. 102, 486
  - 警告灯★・警告メッセージ★ ..... P. 444, 452
- ② スライドドア ..... P. 122
  - 施錠／解錠 ..... P. 122
  - ドアガラスの開閉 ..... P. 170
  - スライドドアの開閉 ..... P. 125
  - パワースライドドアの開閉★ ..... P. 123
  - 警告灯★・警告メッセージ★ ..... P. 444, 452
- ③ リヤゲート ..... P. 141
  - 施錠／解錠 ..... P. 141, 105
  - 警告灯★・警告メッセージ★ ..... P. 444, 452

★：グレード、オプションなどにより、装備の有無があります。

④	ドアミラー	P. 163
	鏡面の角度調整	P. 163
	ミラーの格納	P. 164
⑤	ワイパー	P. 215, 217
	冬季の注意	P. 330
	ワイパーゴムの交換	P. 403
⑥	フューエルリッド	P. 219
	給油方法	P. 219
	燃料の種類・燃料タンク容量	P. 498
⑦	タイヤ	P. 396
	サイズ・空気圧	P. 502
	冬用タイヤ・タイヤチェーン	P. 330
	点検・ローテーション	P. 396
	パンク時の対処	P. 474
⑧	ボンネット	P. 389
	開け方	P. 389
	オーバーヒート時の対処	P. 492

### 走行にかかわる外装のランプバルブ

(交換要領：P. 414, ワット数：P. 503)

⑨	ヘッドランプ	P. 201
⑩	方向指示灯	P. 198
⑪	車幅灯	P. 201
⑫	フロントフォグランプ★	P. 214
⑬	後退灯	
	シフトポジションをRにする	P. 194, 197
⑭	尾灯	P. 201
⑮	番号灯	P. 201

★：グレード、オプションなどにより、装備の有無があります。

## インストルメントパネル

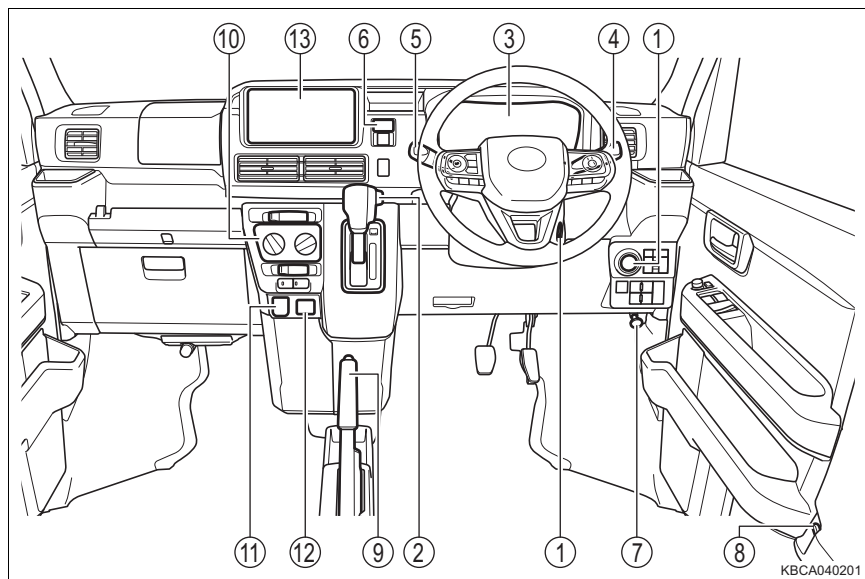

- ① エンジンスイッチ ..... P. 185, 189  
 エンジンの始動・モード切り替え ..... P. 185, 189  
 エンジンの緊急停止 ..... P. 434  
 エンジンが始動できないときの対処 ..... P. 485  
 警告灯★・警告メッセージ★ ..... P. 444, 452
- ② シフトレバー ..... P. 194, 197  
 シフトポジションの切り替え ..... P. 194, 197  
 けん引時の注意 ..... P. 437  
 シフトレバーが動かないときの対処★ ..... P. 195

★：グレード、オプションなどにより、装備の有無があります。

- ③ **メーター** ..... P. 59, 60
  - 見方・明るさの調整 ..... P. 64, 85
  - 警告灯／表示灯 ..... P. 52
  - 警告灯点灯時の対処 ..... P. 444
  - マルチインフォメーションディスプレイ★ ..... P. 61
  - TFT カラーマルチインフォメーションディスプレイ★ ..... P. 73
  - 表示内容 ..... P. 61, 73
  - 警告メッセージ表示時の対処★ ..... P. 452
- ④ **方向指示レバー** ..... P. 198
  - ランプスイッチ ..... P. 201
  - ヘッドランプ・車幅灯・尾灯など ..... P. 201
  - フロントフォグランプ★ ..... P. 214
- ⑤ **ワイパー&ウォッシャースイッチ** ..... P. 215, 217
  - 使い方 ..... P. 215, 217
  - ウォッシャー液の補充 ..... P. 394
- ⑥ **非常点滅表示灯スイッチ** ..... P. 431
- ⑦ **ボンネット解除レバー** ..... P. 389
- ⑧ **フューエルリッドオープナーレバー** ..... P. 219
- ⑨ **パーキングブレーキ** ..... P. 199
  - かける・解除する ..... P. 199
  - 冬季の注意 ..... P. 330
  - 警告灯★・警告メッセージ★ ..... P. 444, 452
- ⑩ **エアコン** ..... P. 344, 349
  - 操作方法 ..... P. 344, 349
  - リヤウインドウの曇り取り（リヤウインドウデフォグガー） ..... P. 345, 351
- ⑪ **アクセサリーソケット** ..... P. 372
- ⑫ **USB ソケット★** ..... P. 373
- ⑬ **オーディオ★※** ..... P. 336

※純正ナビゲーションシステムは、付属の取扱説明書を参照してください。

★：グレード、オプションなどにより、装備の有無があります。

## スイッチ類

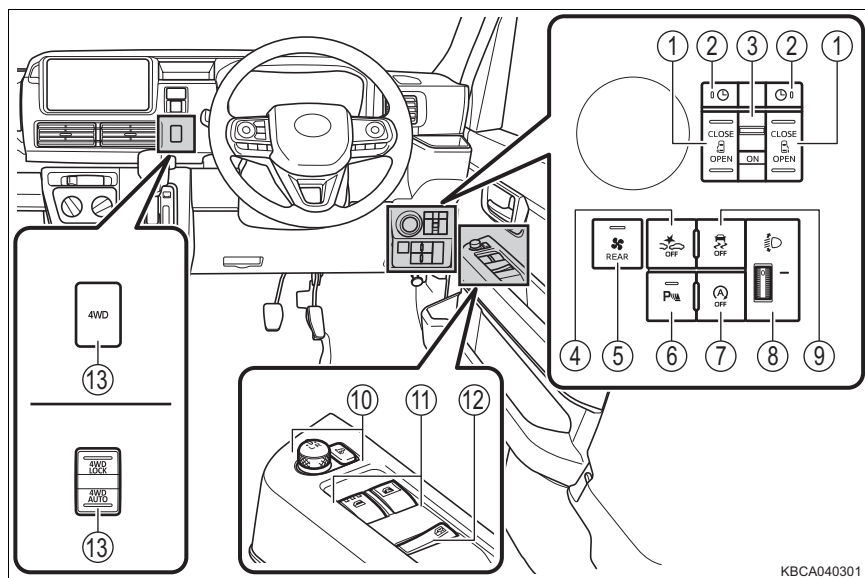

KBCA040301

スイッチの配置は、グレードなどで異なります。

- ① パワースライドドアスイッチ★ ..... P. 124
- ② ウェルカムオープン予約スイッチ★ ..... P. 127
- ③ パワースライドドアメインスイッチ★ ..... P. 125
- ④ スマートアシスト OFF スイッチ ..... P. 227
- ⑤ リヤヒータースイッチ★ ..... P. 356
- ⑥ コーナーセンサースイッチ ..... P. 310
- ⑦ アイドリングストップキャンセルスイッチ ..... P. 300
- ⑧ 手動光軸調整ダイヤル★ ..... P. 202
- ⑨ VSC (VDC) ・ TRC OFF スイッチ ..... P. 325
- ⑩ ドアミラースイッチ★ ..... P. 163
- ⑪ パワーウィンドウスイッチ ..... P. 167
- ⑫ ウィンドウロックスイッチ ..... P. 167
- ⑬ 4WD スイッチ★ ..... P. 321

★：グレード、オプションなどにより、装備の有無があります。



## ステアリングスイッチ

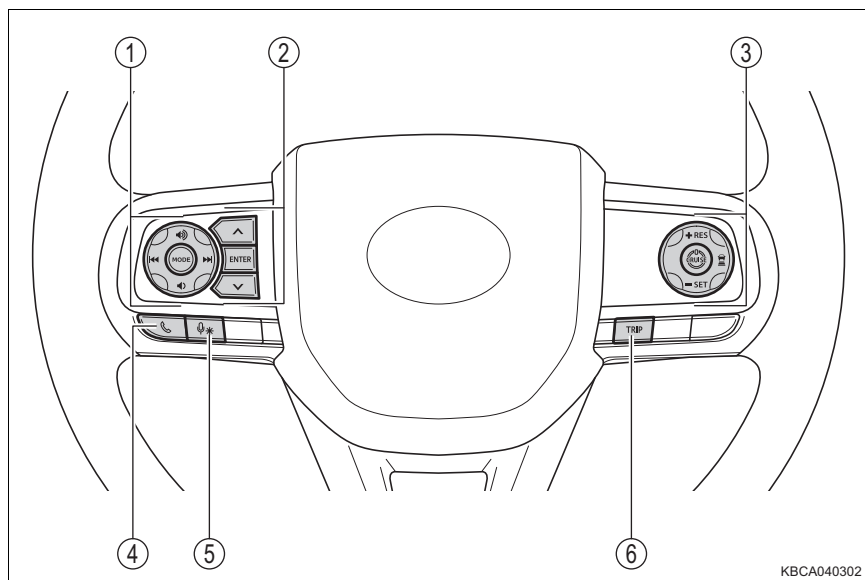

KBCA040302

ステアリングスイッチの配置は、グレードなどで異なります。

- ① オーディオ操作スイッチ★※
- ② メーター操作スイッチ★ ..... P. 74
- ③ 全車速追従機能付 ACC 操作スイッチ★ ..... P. 277
- ④ 電話スイッチ★※
- ⑤ トークスイッチ★※
- ⑥ TRIP スイッチ★..... P. 74

※装着されているオーディオ、またはナビゲーションシステムに付属の取扱説明書を参照してください。

★：グレード、オプションなどにより、装備の有無があります。

## 室内

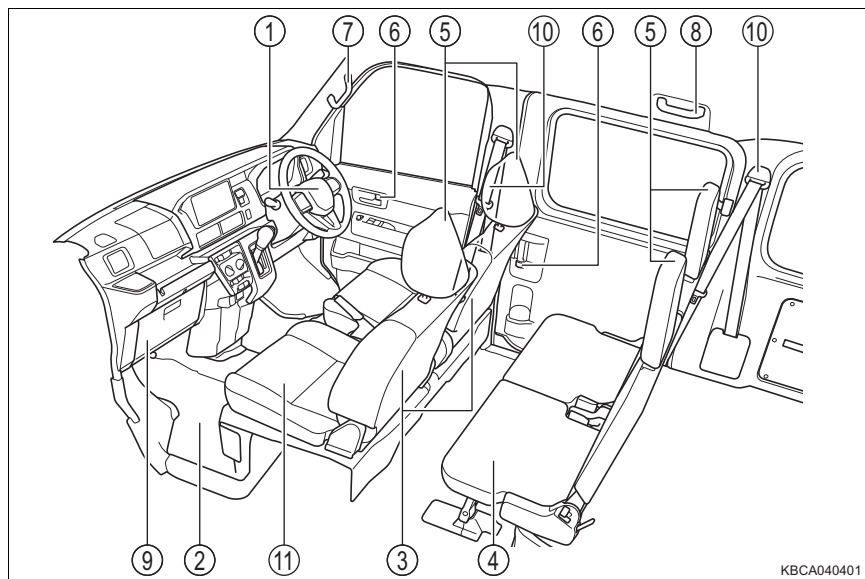

KBCA040401

- ① SRSエアバッグ ..... P. 30
- ② フロアマット ..... P. 22
- ③ フロントシート ..... P. 145
- ④ リヤシート ..... P. 147
- ⑤ ヘッドレスト★ ..... P. 150
- ⑥ ロックボタン／ロックレバー ..... P. 117, 122
- ⑦ 乗降グリップ ..... P. 374
- ⑧ アシストグリップ ..... P. 374
- ⑨ グローブボックス ..... P. 362
- ⑩ シートベルト ..... P. 26
- ⑪ エンジン点検口 ..... P. 386  
     エンジンオイル ..... P. 498

★：グレード、オプションなどにより、装備の有無があります。

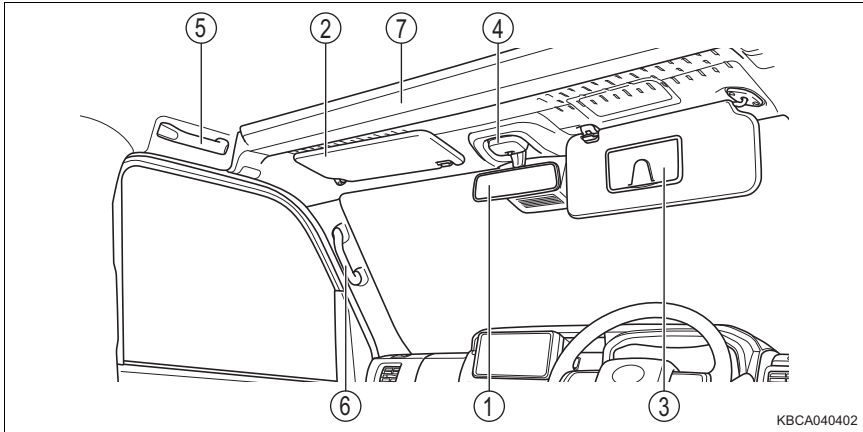

- ① インナーミラー ..... P. 153, 154
- ② サンバイザー※ ..... P. 370
- ③ バニティミラー★ ..... P. 370
- ④ ルームランプ ..... P. 357
- ⑤ アシストグリップ ..... P. 374
- ⑥ 乗降グリップ ..... P. 374
- ⑦ オーバーヘッドシェルフ★ ..... P. 362

※助手席サンバイザーに図のようなラベルが貼られています。  
 助手席には、後ろ向きにチャイルドシートを絶対に取り付けしないでください。  
 事故などで助手席SRSエアバッグが膨らんだとき、重大な傷害におよぶか、最悪の場合死亡につながるおそれがあります。(→ P. 39)



★：グレード、オプションなどにより、装備の有無があります。



## 安全・安心のために

～必ずお読みください～

# 1

- 1-1. 安全にお使いいただくために
  - 運転する前に …………… 22
  - 安全なドライブのために …… 24
  - シートベルト …………… 26
  - SRS エアバッグ …………… 30
  - 排気ガスに対する注意 …… 35
- 1-2. お子さまの安全
  - お子さまを乗せるときは …… 36
  - チャイルドシート …………… 37
- 1-3. 盗難防止装置
  - イモビライザー  
(盗難防止用エンジン  
始動ロックシステム) …… 47
  - 盗難警報装置 …………… 48

## 運転する前に

### 点検整備

日常点検整備や定期点検整備は、お客様の責任において実施していただくことが法律で義務付けられています。適切な時期に点検整備を実施し、お車に異常がないことを確認してください。

日常点検整備や点検項目などの詳細については、別冊「メンテナンスノート」を参照してください。

異常が見つかった場合は、SUBARU販売店で必ず点検整備を受けてください。

### フロアマット

専用のフロアマットを、フロアカーペットの上にしっかり固定してお使いください。

- 1 固定フック（クリップ）にフロアマット取り付け穴をはめ込む

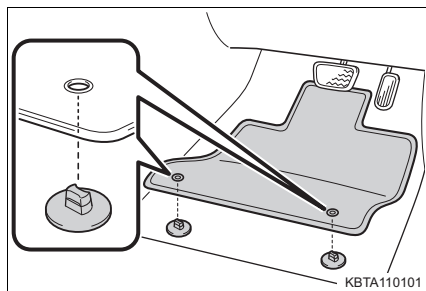

- 2 固定フック（クリップ）上部のレバーを回して、フロアマットを固定する

※ △マークを必ず合わせてください。

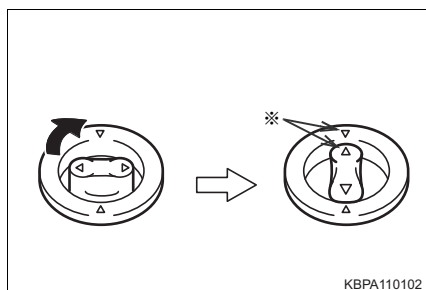

固定フック（クリップ）の形状はイラストと異なる場合があります。

**警告**

次のことを必ずお守りください。

お守りいただかないと、フロアマットがずれて運転中に各ペダルと干渉し、思わぬスピードが出たりお車を停止しにくくなるなど、事故の原因になり重大な傷害におよぶか、最悪の場合死亡につながるおそれがあります。

**■ 運転席にフロアマットを敷くとき**

- SUBARU純正品であっても、他車種および異なる年式のフロアマットは使用しない
- 運転席専用のフロアマットを使用する
- 固定フック（クリップ）を使って、常にしっかり固定する
- 他のフロアマット類と重ねて使用しない
- フロアマットを前後逆さまにしたり、裏返して使用しない

**■ 運転する前に**

- フロアマットがすべての固定フック（クリップ）で正しい位置にしっかり固定されていることを定期的を確認し、特に洗車後は必ず確認を行う
- エンジン停止およびシフトレバーがP（CVT車）またはN（マニュアルトランスミッション車）の状態、各ペダルを奥まで踏み込み、フロアマットと干渉しないことを確認する

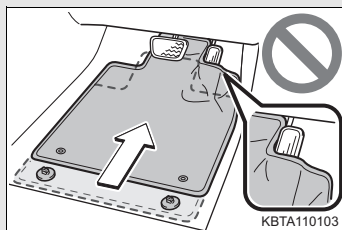

## 安全なドライブのために

安全に運転するために、走行前にシートやミラーなどを適切に調整してください。

### 正しい運転姿勢について

- ① まっすぐ座り、運転操作時に背もたれから離れないよう、背もたれの角度を調整する（→ P. 145）
- ② ペダルをしっかりと踏み込め、ハンドルを握ったときにひじが少し曲がるようなシート位置にする（→ P. 145）
- ③ 調整式ヘッドレスト装着車：ヘッドレストの中央が耳のいちばん上のあたりになるようにする（→ P. 150）
- ④ シートベルトを正しく着用する（→ P. 26）

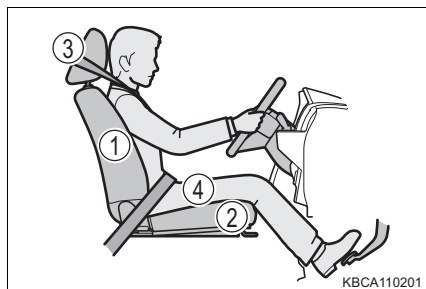

### シートベルトを正しく着用する

すべての乗員は、走行前に必ずシートベルトを正しく着用してください。（→ P. 26）

シートベルトを正しく着用できない小さなお子さまを乗せるときは、適切なチャイルドシートをご用意ください。（→ P. 37）

### ミラーを調整する

後方が確実に確認できるように、インナーミラー・ドアミラーを正しく調整してください。（→ P. 153, 154, 163）



 **警告**

次のことを必ずお守りください。

お守りいただかないと、事故の原因になり重大な傷害におよぶか、最悪の場合死亡につながるおそれがあります。

●走行中は運転席の調整をしないでください。運転を誤るおそれがあります。

●背もたれと背の間にクッションなどを入れないでください。

正しい運転姿勢が取れないばかりか、衝突したとき、シートベルトやヘッドレストなどの効果が十分に発揮されないおそれがあります。

●フロントシートの下にものを置かないでください。

ものが挟まるとシートが固定されず、思わぬ事故や調整機構の故障の原因になります。

●ペダル操作が確実にできる履物を着用してください。ペダル操作が確実にできないと、思わぬ事故につながるおそれがあります。

●公道を走行するときは、法定速度や制限速度を遵守してください。

●他車や歩行者など、周囲の状況に常に注意を払い、安全運転を心がけてください。

●飲酒運転は絶対にしないでください。お酒を飲むと注意力と判断力がにぶり、思いがけない事故を引き起こすおそれがあります。また、眠気をもよおす薬を飲んだときも運転を控えてください。

●運転中に携帯電話を使用したり、装置の調節などをしないでください。周囲の状況などへの注意が不十分になり、大変危険です。ハンズフリー以外の自動車電話や携帯電話を運転中に使用することは法律で禁止されています。

●長距離ドライブの際は、疲れを感じる前に定期的に休憩してください。

また、運転中に疲労感や眠気を感じたときは、無理に運転せず、ただちに休憩してください。

## シートベルト

走行前にすべての乗員は必ずシートベルトを正しく着用してください。

### 正しく着用する

- 肩部ベルトを肩に十分かける  
首にかかったり、肩から外れないようにしてください。
- 腰部ベルトを必ず腰骨のできるだけ低い位置に密着させる
- 背もたれを調整し、上体を起こし、深く腰かけて座る
- ねじれがないようにする

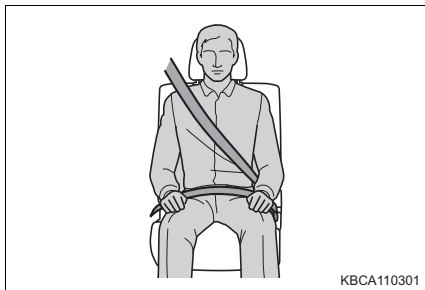

### 着け方・外し方

- ① ベルトを固定するには、“カチッ”と音がするまでプレートバックルに差し込む
- ② ベルトを解除するには、解除ボタンを押す

ベルトは、自動的に収納されますので、ねじれや引っかかりなどがないかを確認しながら、プレートに手を添えてゆっくり戻してください。

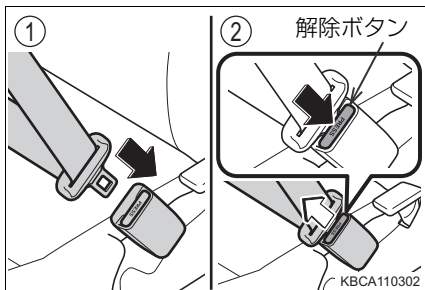

### シートベルトプリテンショナー & フォースリミッター（フロント席）

#### ■ プリテンショナー

前方から強い衝突を受けたとき、シートベルトを引き込むことで適切な乗員拘束効果を確保します。

前方からの衝撃が弱いときや、後ろからの衝撃、横転のときは通常は作動しません。

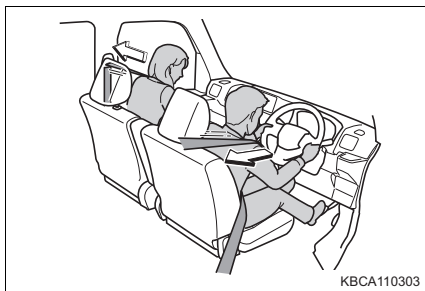

## ■ フォースリミッター

前方からの強い衝撃を受けた場合、シートベルトにある一定以上の荷重がかかったときに、それ以上荷重がかからないようにする機構で、乗員の胸部への衝撃を緩和します。

前方からの衝撃が弱いときや、後ろからの衝撃、横転のときは通常は作動しません。

### 📖 知識

#### ■ シートベルトロックの解除方法

急停止や衝撃があったときベルトがロックされます。急に体を前に倒したり、シートベルトをすばやく引き出してもロックする場合があります。シートベルトがロックしたまま引き出せないときは、一度ベルトを強く引いてからゆるめ、ゆっくり動かせば、ベルトを引き出すことができます。

#### ■ シートベルトプリテンショナー & フォースリミッターについて（フロント席）

シートベルトプリテンショナー&フォースリミッターは一度しか作動しません。玉突き衝突などで連続して衝撃を受けた場合でも、一度作動したあとは、その後の衝突では作動しません。

### ⚠️ 警告

急ブレーキや事故の際のけがを避けるため、次のことを必ずお守りください。お守りいただかないと、重大な傷害におよぶか、最悪の場合死亡につながるおそれがあります。

#### ■ シートベルトの着用について

- 全員がシートベルトを着用する
- シートベルトを正しく着用する
- シートベルトの経路を妨げる荷物の積みかたはしない

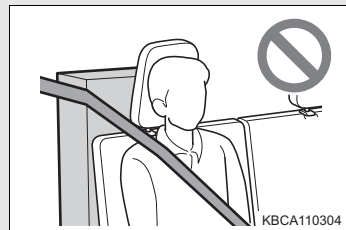

- ハンドルやメーターに必要以上に近付いて運転しない
- シートベルトに、洗濯ばさみやクリップなどでたるみを付けない
- シートベルトは一組につき一人で使用する  
お子さまでも一組のベルトを複数の人で使用しない
- お子さまは後席に座らせてシートベルトを着用させる

## 警告

- 背もたれは必要以上に倒さず、上体を起こし、シートに深く座る
- 肩部ベルトを腕の下に通して着用しない
- 腰部ベルトはできるだけ低い位置に密着させ着用する

### ■ お子さまのシートベルトの使い方

このお車のシートベルトは、シートベルトを装着するのに十分な、大人の体格を持った人用に設計されています。

- シートベルトを正しい位置で着用できない小さなお子さまの場合は、お子さまの体に合ったチャイルドシートを使用してください。(→ P. 37)
- シートベルトを正しい位置で着用できるお子さまの場合は、シートベルトの着用のしかたに従ってください。(→ P. 26)

### ■ 妊娠中の女性の場合

医師に注意事項を確認の上、必ず正しく着用してください。(→ P. 26)

通常の着用のしかたと同じように、腰部ベルトが腰骨のできるだけ低い位置にかかるようにお腹のふくらみの下に、肩部ベルトは確実に肩を通し、お腹のふくらみを避けて胸部にかかるように着用してください。

ベルトを正しく着用していないと、衝突したときなどに、母体だけでなく胎児までが重大な傷害を受けたり、最悪の場合死亡につながるおそれがあります。

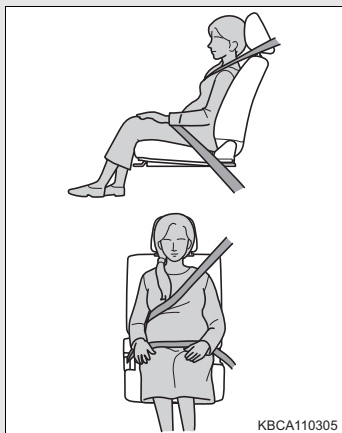

### ■ 疾患のある方の場合

医師に注意事項を確認の上、必ず正しく着用してください。

### ■ お子さまを乗せるとき

→ P. 46

### ■ シートベルトが汚れた場合

中性洗剤を使用してください。ベンジンなどの有機溶剤を使用すると、シートベルトの性能が落ち、十分な効果を発揮できません。同様にシートベルトの脱色や染色もやめてください。

### ■ シートベルトプリテンショナー & フォースリミッターについて (フロント席)

シートベルトプリテンショナーが作動すると、SRS エアバッグ/プリテンショナー警告灯が点滅します。その場合は、シートベルトを再使用することができないため、必ず SUBARU 販売店で交換してください。

 **警告****■シートベルトの損傷・故障について**

- ベルトやプレート・バックルなどは、シートやドアに挟むなどして損傷しないようにしてください。
- シートベルトが損傷したときはシートベルトを修理するまでシートは使用しないでください。
- バックルや巻き取り装置の内部に異物などを入れないようにしてください。
- プレートがバックルに確実に差し込まれているか、シートベルトがねじれていないかを確認してください。うまく差し込めない場合はただちにSUBARU販売店に連絡してください。
- もし重大な事故にあったときは、明らかな損傷が見られない場合でも、シート、シートベルトを交換してください。
- シートベルトの取り付けや取り外し・改造をしないでください。衝突時に十分な効果を発揮できないおそれがあります。
- プリテンショナー & フォースリミッター付きシートベルトの取り付けや取り外し・分解・廃棄などは、SUBARU販売店以外でしないでください。不適切に扱うと、正常に作動しなくなるおそれがあります。

## SRS エアバッグ

SRSエアバッグは乗員に重大な危害がおよぶような強い衝撃を受けたときにふくらみ、シートベルトが体を拘束する働きと併せて乗員への衝撃を緩和させます。

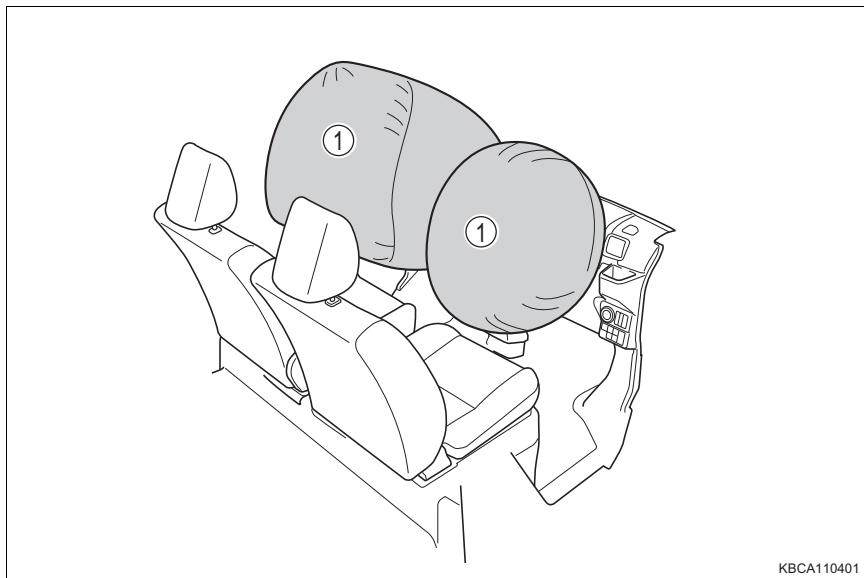

KBCA110401

### ◆ フロント SRS エアバッグ

- ① 運転席 SRS エアバッグ／助手席 SRS エアバッグ  
(運転者と助手席乗員の頭や胸などへの衝撃を緩和)

### ⚠ 警告

#### ■ SRS エアバッグについて

次のことを必ずお守りください。

お守りいただかないと、重大な傷害におよぶか、最悪の場合死亡につながるおそれがあります。

- 運転者と乗員すべてがシートベルトを正しく着用してください。  
SRS エアバッグはシートベルトを補助するためのものです。
- 助手席 SRS エアバッグは強い力でふくらむため、シートの背もたれを調整して、シートをできるだけ SRS エアバッグから離し、まっすぐに座ってください。

## 警告

- 助手席には、後ろ向きにチャイルドシートを絶対に取り付けしないでください。SRSエアバッグが膨らんだときの衝撃で重大な傷害を受けるおそれがあります。
- お子さまが小さくてシートベルトを使用できないときは、チャイルドシートでしっかり固定してください。お子さまは後席に乘坐、チャイルドシートまたはシートベルトを着用させてください。(→ P. 37)
- シートの縁に座ったり、ダッシュボードにもたれかかったりしない

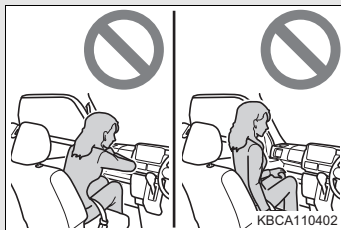

- お子さまを助手席 SRS エアバッグの前に立たせたり、ひざの上に抱いたりしない
- 運転者および助手席乗員は、ひざの上に何も持たない

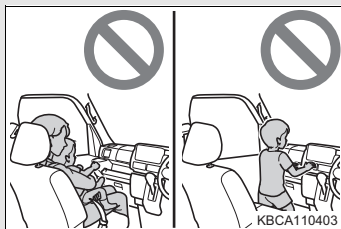

- ダッシュボード・ハンドルのパッド部分やその周辺には何も取り付けたり、置いたりしない

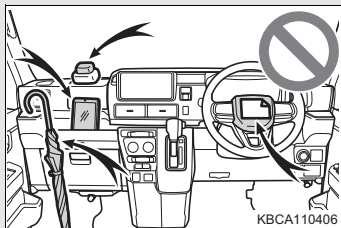

- ハンドルやその周辺にものを置いたり、ケーブルなどをひっかけたりしないでください。

スイッチの誤操作を引き起こす原因になるおそれがあるだけでなく、SRS エアバッグシステムが正常に作動しなくなるおそれがあります。

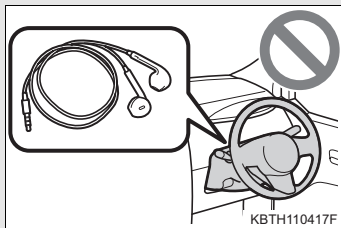

- SRS エアバッグシステム構成部品の周辺は、強くたたくなど過度の力を加えないでください。SRS エアバッグが正常に作動しなくなるおそれがあります。

## 警告

- SRS エアバッグがふくらんだ直後は、構成部品が熱くなっているため、触れないでください。
- SRS エアバッグがふくらんだあとに、もし呼吸が苦しく感じたら、ドアやドアガラスを開けて空気を入れるか、安全を確認して車外に出てください。皮膚の炎症を防ぐため、残留物はできるだけ早く洗い流してください。
- SRS エアバッグが収納されているパッド部に傷が付いていたり、ひび割れがあるときは、そのまま使用せず SUBARU 販売店で交換してください。

### ■ SRS エアバッグが作動するとき

- SRS エアバッグは高温のガスにより非常に高い速度でふくらむため、すり傷・やけど・打撲などを受けることがあります。

### ■ 改造・廃棄について

SUBARU 販売店への相談なしに、次の改造・廃棄をしないでください。

SRS エアバッグが正常に作動しなくなったり、誤ってふくらむなどして、重大な傷害におよぶか、最悪の場合死亡につながるおそれがあります。

- SRS エアバッグの取り外し・取り付け・分解・修理
- ハンドル・インストルメントパネル・ダッシュボード・インストルメントパネル内の SRS エアバッグセンサー周辺の修理・取り外し・改造
- フロントフェンダー・フロントバンパー・車内側面部の修理・改造
- グリルガード（ブルバー・カンガルーバーなど）・除雪装置・ウインチなどの取り付け
- サスペンションの改造
- CD プレーヤー・無線機などの電化製品の取り付け

### ■ エアバッグセンサーについて

インストルメントパネル内に SRS エアバッグのセンサーが装着されていますので、次のことをお守りください。お守りいただかないと、SRS エアバッグが正常に作動しなくなったり、誤ってふくらむなどして、重大な傷害におよぶか、最悪の場合死亡につながるおそれがあります。

- エアバッグセンサーおよびその周辺を蹴ったり、強い衝撃を与えない
- エアバッグセンサーおよびその周辺に水などをかけない
- エアバッグセンサーを取り外さない

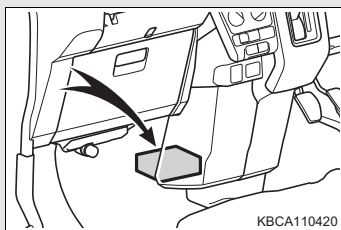



## 知識

### ■ SRS エアバッグが作動するとき

- 作動音とともに白いガスが発生します。
- エアバッグ構成部品（ハンドルのハブ・エアバッグカバー・インフレーター）が数分間熱くなることがあります。エアバッグそのものも熱くなります。
- フロントウインドウガラスが破損することがあります。
- フロント SRS エアバッグは、衝撃の強さが設定値（移動も変形もしない固定された壁に、車速約 20 ～ 30km/h で正面衝突した場合の衝撃の強さに相当する値）以上の場合に作動します。  
ただし、次のような場合はエアバッグが作動する車速は設定値より高くなります。
  - ・ 前方約30° 以上の角度でコンクリートの壁やガードレールなどに衝突したとき
  - ・ 駐車している車や標識のような衝撃によって移動や変形するものに衝突した場合
  - ・ もぐり込むような衝突の場合（例えば、車両前部がもぐり込む、下に入り込む、トラックの下敷きになるなど）
- 衝突条件によってはシートベルトプリテンショナーのみ作動する場合があります。

### ■ 衝突以外で作動するとき

次のような状況で車両下部に強い衝撃を受けたときも、フロント SRS エアバッグが作動する場合があります。

- 縁石や歩道の端など、固いものにぶつかったとき
- 深い穴や溝に落ちたり、乗り越えたとき
- ジャンプして地面にぶつかったり、道路から落下したとき

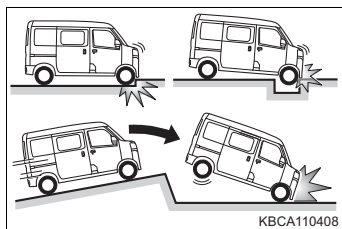

## 知識

### ■ SRS エアバッグが作動しないとき

- SRS エアバッグはエンジンスイッチが“OFF”、“ACC”のときに衝突しても作動しません。
- フロント SRS エアバッグは、側面や後方からの衝撃・横転・または低速での前方からの衝撃では、通常は作動しません。ただし、それらの衝撃が前方への減速を十分に引き起こす場合には、フロント SRS エアバッグが作動することがあります。
  - ・ 側面からの衝突
  - ・ 後方からの衝突
  - ・ 横転

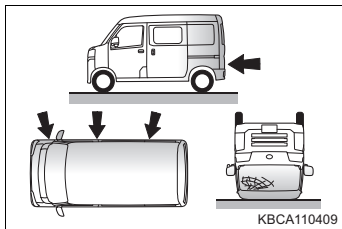

### ■ SUBARU販売店に連絡が必要な場合

次のような場合には、修理・点検などが必要になります。できるだけ早くSUBARU販売店へご連絡ください。

- いずれかの SRS エアバッグがふくらんだとき
- フロント SRS エアバッグはふくらまなかったが、事故で車両の前部を衝突したとき、または破損・変形などがあるとき

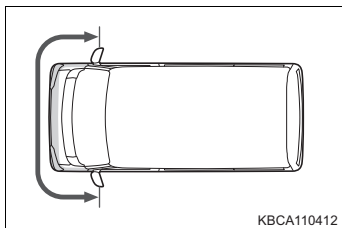

- ハンドルのパッド部分・ダッシュボードの助手席 SRS エアバッグ付近が傷付いたり、ひび割れたり、その他の損傷を受けたとき

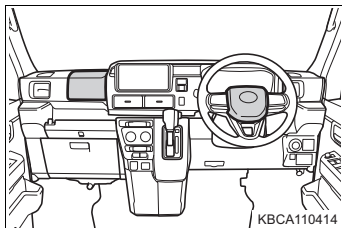

## 排気ガスに対する注意

排気ガスには吸引すると人体に有害な物質が含まれています。

### ⚠ 警告

排気ガスには無色・無臭で有害な一酸化炭素（CO）が含まれているため、次のことを必ずお守りください。

お守りいただかないと、排気ガスが車内に侵入し、多量の排気ガスが眠気を招き事故の原因となるほか、重大な健康障害におよぶか、最悪の場合死亡につながるおそれがあります。

#### ■ 走行中の留意事項

リヤゲートを閉じてください。

リヤゲートが閉じているのに車内で排気ガス臭がするときは、ドアガラスを開けて空気を入れ替え、ただちに SUBARU 販売店で点検整備を受けてください。

#### ■ 駐車するとき

● 車庫内など換気が悪い場所や囲まれた場所では、エンジンを停止してください。

● 長時間エンジンをかけたままにしないでください。

やむを得ないときは、開かれた場所にお車を止め、排気ガスが車内に入っていないことを確認してください。

● 降雪時や雪が積もった場所では、エンジンをかけたままにしないでください。まわりに積もった雪で排気ガスが滞留して、車内に侵入するおそれがあります。

#### ■ 排気管について

排気管は定期的に点検する必要があります。排気管などの腐食などによる穴や亀裂、および継ぎ手部の損傷、また、排気音の異常などに気付いた場合は、必ず SUBARU 販売店で点検を受けてください。

## お子さまを乗せるときは

お子さまを乗せるときは、次のことをお守りください。

- お子さまにも必ずシートベルトを着用させてください。シートベルトを正しく着用できない小さなお子さまを乗せるときは、適切なチャイルドシートをご用意ください。(→ P. 37)
- 運転装置に触れるのを防ぐため、お子さまは後席に乗せてください。
- 走行中にドアを開けたり、パワーウィンドゥを誤操作したりしないように、チャイルドブルーフ★(→ P. 126)、ウィンドゥロックスイッチ(→ P. 167)を使用してください。
- 小さなお子さまには、パワーウィンドゥ・ボンネット・ドアやシート・アームレスト★など、体を挟まれるおそれがある装備類を操作させないでください。

### 警告

- お子さまをお車の中に残したままにしないでください。車内が高温になって熱射病や脱水症状になり、重大な健康障害におよぶか、最悪の場合死亡につながるおそれがあります。  
また、お子さまが車内の装置を操作し、ドアガラスなどに挟まれたり、発炎筒などでやけどしたり、運転装置を動かして、思わぬ事故につながるおそれがあります。
- お車にお子さまを乗せる場合は、お子さまの安全を確保するための注意事項やチャイルドシートの取り付け方などをまとめた P. 37 を参照してください。

★：グレード、オプションなどにより、装備の有無があります。

## チャイルドシート

ここでは、お車にチャイルドシートを取り付ける前にお守りいただきたいことや、チャイルドシートの種類および取り付け方法を記載しています。

- シートベルトを正しく着用できない小さなお子さまを乗せるときは、チャイルドシートを使用してください。お子さまの安全のために、チャイルドシートはリヤシートに取り付けてください。  
取り付け方法は、商品に付属の取扱説明書に必ず従ってください。
- SUBARUでは、より安全にお使いいただくために、SUBARU純正チャイルドシートの使用を推奨しています。

### 知っておいていただきたいこと

- チャイルドシートに関する注意事項および法規について、優先してお守りください。
- お子さまが成長し、適切にシートベルトを着用できるようになるまではチャイルドシートを使用してください。
- お子さまの年齢・体格に合わせて、適切なチャイルドシートをお選びください。
- すべてのチャイルドシートがすべての車両に適合するわけではありません。チャイルドシートの使用・購入の際は、あらかじめ取り付けるシート位置との適合性を確認してください。(→ P. 40)

### チャイルドシートの適合性について

#### ■ 質量グループについて

UN (ECE) R44※ の基準に適合するチャイルドシートはお子さまの体重により次の5種類に分類されます。

グループ0： 10kg まで

グループ0<sup>+</sup>： 13kg まで

グループI： 9～18kg

グループII： 15～25kg

グループIII： 22～36kg

※ UN (ECE) R44 は、チャイルドシートに関する国際法規です。

## チャイルドシートの種類

SUBARU純正チャイルドシートは、次のカテゴリーの商品をご用意しています。詳しくはSUBARU販売店にご相談ください。

### ▶チャイルドシート

体重の目安：～18kg

新保安基準のグループ0、0<sup>+</sup>およびIに適しています。

### ▶ジュニアシート（ベルト固定専用）

体重の目安：15～36kg

年齢の目安：3～12歳

新保安基準のグループII、IIIに適しています。

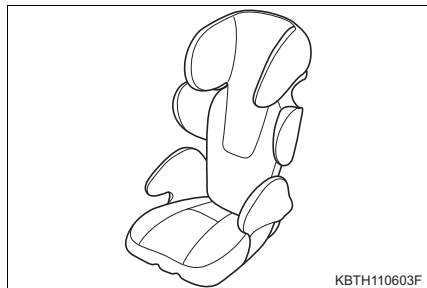

## 警告

### ■ お子さまを乗せるときは

次のことを必ずお守りください。

お守りいただかないと、重大な傷害におよぶか、最悪の場合死亡につながるおそれがあります。

- 事故や急停止の際、効果的にお子さまを保護するために、必ず正しく取り付けられたチャイルドシートを使用して、しっかり体を固定してください。お子さまに最適なチャイルドシートについては、チャイルドシート製造業者、または販売業者にご相談ください。
- SUBARUでは、お子さまの年齢や体格に合った適切なチャイルドシートをリヤシートに取り付けることを推奨します。事故統計によると、フロントシートよりリヤシートに適切に取り付けるほうがより安全です。
- お子さまを腕の中に抱くのはチャイルドシートの代わりにはなりません。事故の際、お子さまがフロントウィンドウガラスや乗員、車内の装備にぶつかるとおそれがあります。

### ■ チャイルドシートについて

次のことをお守りいただかないと、急ブレーキをかけたときや衝突したときなどに飛ばされるなどして、重大な傷害におよぶか、最悪の場合死亡につながるおそれがあります。

**警告**

- 事故などで車両に強い衝撃を受けた場合は、チャイルドシートにも目に見えない破損があるおそれが強いので、再使用しないでください。
- チャイルドシートによっては、取り付けができない、または取り付けが困難な場合があります。その場合は、お車への取り付けに適したチャイルドシートであるか確認してください（→ P. 40）。本書のチャイルドシート固定方法およびチャイルドシートに付属の取扱説明書をよくお読みの上、確実に取り付け、使用方法をお守りください。
- チャイルドシートを使用しないときであっても、シートに適切にしっかり取り付けられた状態にしてください。ゆるめた状態で客室内に置くことは避けてください。
- チャイルドシートの取り外しが必要な場合は、車両から外して保管するか、カーゴルーム内に容易に動かないように収納してください。

**チャイルドシートを使用するときは****警告****■チャイルドシートを取り付けるとき**

- チャイルドシートはリヤシートに取り付けてください。
- 助手席には、後ろ向きにチャイルドシートを絶対に取り付けしないでください。SRSエアバッグが膨らんだときの衝撃で重大な傷害を受けるおそれがあります。助手席側のサンバイザーに、同内容のラベルが貼られています。併せて参照してください。



KBCA110712

**警告****■ チャイルドシートを使用するとき**

- ジュニアシートを使用している場合は、肩部ベルトが常にお子さまの肩の中心にくるようにしてください。ベルトを首から離すとともに肩から落ちないようにしてください。
- お子さまの年齢や体格に合ったチャイルドシートを使用して、リヤシートに取り付けてください。
- 運転席とチャイルドシートが干渉し、チャイルドシートが正しく取り付けられない場合は、助手席側のリヤシートに取り付けてください。
- 助手席シートとチャイルドシートが干渉しないように、助手席シートを調整してください。

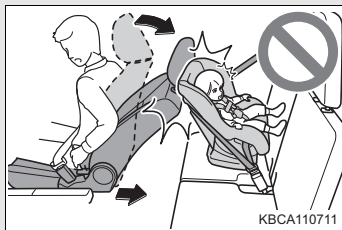
**シート位置別チャイルドシートの適合性（福祉車以外）****■ シート位置別チャイルドシートの適合性について**

シート位置別チャイルドシートの適合性（→ P. 42）は、使用可能なチャイルドシートの種類や取り付け可能な座席位置を記号で表しています。また、お子さまに合った推奨チャイルドシートについても選択することができます。

推奨チャイルドシートについては、「推奨チャイルドシートと適合性一覧表」を確認してください。（→ P. 44）

次に記載されている、「シート位置別チャイルドシートの適合性を確認する前に」も併せて確認してください。



## ■ シート位置別チャイルドシートの適合性を確認する前に

### 1 1 チャイルドシートの規格を確認する

UN (ECE) R44※<sup>1</sup> に適合したチャイルドシートを使用してください。適合したチャイルドシートには、次の認可マークが表示されています。チャイルドシートに付いている認可マークを確認してください。

#### ▶ 法規番号の表示例

UN (ECE) R44 認可マーク※<sup>2</sup> 対象となるお子さまの体重の範囲が記載されています。

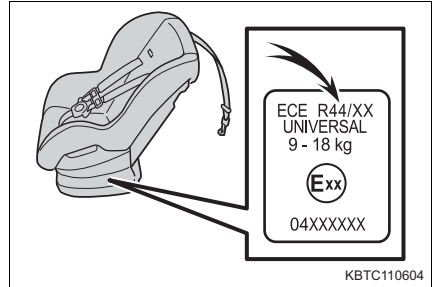

※<sup>1</sup> UN (ECE) R44 は、チャイルドシートに関する国連法規です。

※<sup>2</sup> 表示されているマークは、商品により異なります。

### 2 2 チャイルドシートのカテゴリーを確認する

チャイルドシートのカテゴリーが次のどのカテゴリーに該当するのか、チャイルドシートの認可マークを確認ください。

また、ご不明な場合はチャイルドシートに付属の取扱説明書を確認いただくか、または販売業者へ確認してください。

- ユニバーサル  
「universal (汎用)」
- セミユニバーサル  
「semi-universal (準汎用)」
- リストリクティッド  
「restricted (限定)」
- ビークルスペシフィック  
「vehicle specific (特定車両)」

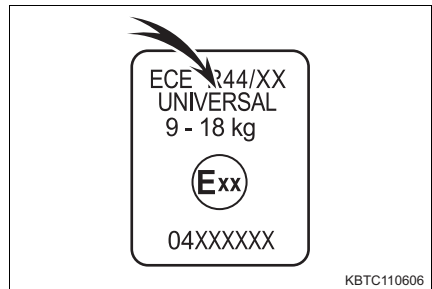

## ■ シート位置別チャイルドシートの適合性

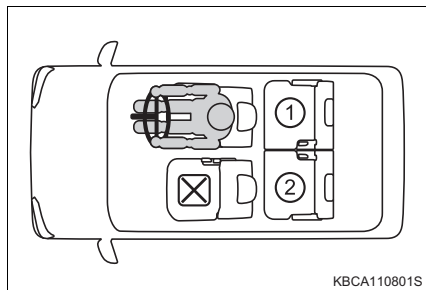

①※1	U ※2	L ※2
②※1	U ※2	L ※2

**U** 車両のシートベルトで固定するタイプのユニバーサル（汎用）カテゴリーのチャイルドシートに適しています。

**L** 推奨チャイルドシートと適合性一覧表（→ P. 44）に記載されたチャイルドシートに適しています。

**X** チャイルドシートの取り付けに適していません。

※1 調整式ヘッドレスト装着車：ヘッドレストを取りはずして使用してください。

※2 ベンチタイプ（→ P. 147）：チャイルドシートは必ず前向きで使用してください。

## ■ チャイルドシート取り付けに関する詳細情報

着座位置		
シート位置の番号	①	②
ユニバーサル（汎用）ベルト式に搭載可能な着座位置（有／無）	有	有
ベルト固定の推奨チャイルドシートに適する着座位置（有／無）	有	有
i-Size 着座位置（有／無）	無	無
搭載可能な横向きチャイルドシート着座位置の治具（L1 / L2）	×	×
搭載可能なうしろ向きチャイルドシートの治具（R1 / R2X / R2 / R3）	×	×
搭載可能な前向きチャイルドシートの治具（F2X / F2 / F3）	×	×
搭載可能なジュニアシートの治具（B2 / B3）	×	×

ISOFIX チャイルドシートはいくつかの「治具」に分かれています。上記の表に示す「治具」の着座位置でチャイルドシートを使用することができます。「治具」の種類は、次の表を確認ください。

チャイルドシートの「治具」の種類を確認するために、チャイルドシートに付属の取扱説明書を確認してください。お手持ちのチャイルドシートに「治具」の種類がない（または必要な情報が表の中にある）場合は、チャイルドシートの「車種別適合リスト」を参照するか、販売業者へお問い合わせの上、適合性を確認してください。

治具	使用の向き・形状・大きさ
F3	全高前向きチャイルドシート
F2	低型前向きチャイルドシート
F2X	低型前向きチャイルドシート
R3	大型後ろ向きチャイルドシート
R2	小型後ろ向きチャイルドシート
R2X	小型後ろ向きチャイルドシート
R1	後ろ向きチャイルドシート
L1	左向き寝台式チャイルドシート
L2	右向き寝台式チャイルドシート
B2	ジュニアシート
B3	ジュニアシート

## ■ 推奨チャイルドシートと適合性一覧表

質量グループ	推奨チャイルドシート	着座位置	
		①	②
0、0+ (13kg まで)	SUBARU 純正チャイルドシート (シートベルト固定専用)	○	○
I (9 ~ 18kg)	SUBARU 純正チャイルドシート (シートベルト固定専用)	○	○
II、III (15 ~ 36kg)	SUBARU 純正ジュニアシート (ハイバックタイプ)	○	○

チャイルドシートを取り付けるときは、お子さまやチャイルドシートがフロントシートと干渉しないようにフロントシートを調整してください。

### ▲ 警告

チャイルドシートの隣の席を使用するときは、肩部ベルトが確実に肩を通り、腰部ベルトが腰骨のできるだけ低い位置に密着することを確認してください。チャイルドシートの隣の席に座ったときに、チャイルドシートの種類によっては、乗員の体またはシートベルトがチャイルドシートと干渉するためシートベルトが正しく着用できず、十分な効果を発揮できない場合があります。その場合は、他の席を使用してください。お守りいただかないと、重大な傷害におよぶか、最悪の場合死亡につながるおそれがあります。

## ■ チャイルドシートをシートベルトで固定する

### ■ シートベルトで固定する

チャイルドシートに付属の取扱説明書に従ってチャイルドシートを取り付けてください。

お手持ちのチャイルドシートの情報が表の中に入らない場合は、チャイルドシートメーカーが提供する「車種別適合リスト」を参照するか、販売業者へお問い合わせの上、適合性を確認してください。(→ P. 42)

- ① チャイルドシートを取り付ける  
シートのヘッドレストを取り外す

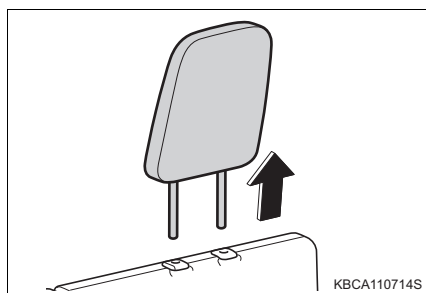

2 2 チャイルドシートを、リヤシートの外側席にまっすぐに置く

3 3 チャイルドシート背面のベルト通し口に、シートベルトをねじれがないように通す

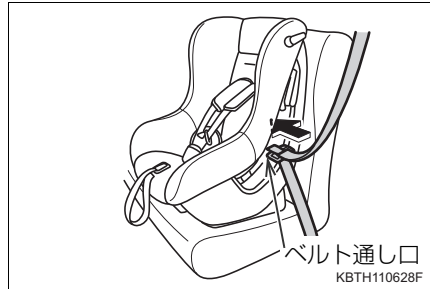

4 4 シートベルトのプレートをバックルの中へ、「カチッ」と音がするまで差し込む



5 5 チャイルドシートやシートベルトが確実に固定されていることを前後左右にゆさぶり確認する  
ぐらつきがある場合は手順 3 からやりなおしてください。

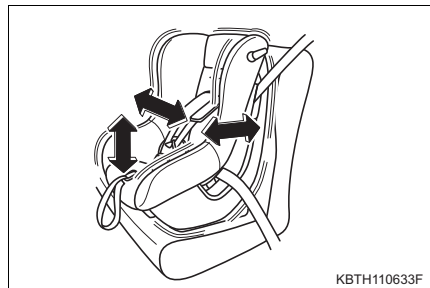

チャイルドシートにシートベルトの固定装置が備わっていない場合は、ロッキングクリップを使用して固定する

取り付けあとはチャイルドシートを軽くゆさぶり、確実に固定されていることを確認します。

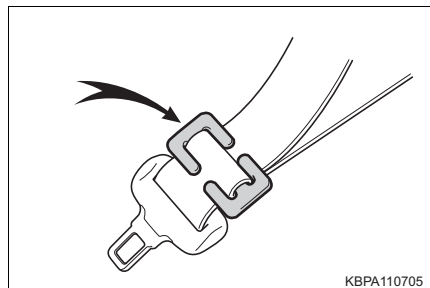

## ■ 解除のしかた

バックルの「PRESS」ボタンを押して、シートベルトを外す

 知識

- 詳しい取り付け、取り外し方法については、それぞれのチャイルドシートに付属の取扱説明書をご覧ください。
- ロッキングクリップについて、詳しくは SUBARU 販売店にご相談ください。

【固定のしかたは代表例です。また、イラストは説明のためのものであり、実際のチャイルドシートの形状とは異なります。】

 警告**■チャイルドシートを取り付けるとき**

次のことを必ずお守りください。

お守りいただかないと、重大な傷害におよぶか、最悪の場合死亡につながるおそれがあります。

- お子さまをシートベルトで遊ばせないでください。万一ベルトが首に巻き付いた場合、窒息など重大な傷害におよぶか、最悪の場合死亡につながるおそれがあります。誤ってそのような状態になってしまい、バックルも外せない場合は、ハサミなどでシートベルトを切断してください。
- シートベルトのプレートとバックルがしっかり固定されて、ベルトがねじれていないか確認してください。
- チャイルドシートを前後左右にゆすって、しっかり固定されているか確認してください。
- チャイルドシートを固定したあとは、シートを調整しないでください。
- ジュニアシートを使用している場合は、肩部ベルトが常にお子さまの肩の中心にくるようにしてください。ベルトを首から離すとともに肩から落ちないようにしてください。
- 必ずチャイルドシートに付属の取扱説明書をよくお読みの上、確実に取り付け、使用方法をお守りください。

## イモビライザー（盗難防止用エンジン始動ロックシステム）★

キーに信号発信機が内蔵してあり、あらかじめ登録されたキー以外ではエンジンを始動できません。

車両から離れる場合は、車内にキーを残さないでください。

このシステムは車両盗難の防止に寄与する機能であり、すべての車両盗難に対する完全なセキュリティを保証するものではありません。

エンジンスイッチを“OFF”にすると、システムの作動を知らせるためにメーター内のセキュリティ表示灯が点滅します。

登録されたキーを携帯し、エンジンスイッチを“ACC”または“ON”にするとシステムが解除され、メーター内のセキュリティ表示灯が消灯します。

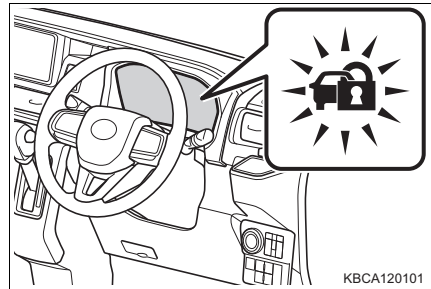

### 📖 知識

#### ■ メンテナンスについて

イモビライザー（盗難防止用エンジン始動ロックシステム）のメンテナンスは不要です。

#### ■ システムが正常に作動しないとき

- キーが金属製のものに接したり、覆われているとき
- キーが他車のセキュリティシステム用キー（信号発信機内蔵キー）と重なっているときや接近しているとき

### ⚠️ 注意

#### ■ イモビライザー（盗難防止用エンジン始動ロックシステム）を正常に作動させるために

システムの改造や取り外しをしないでください。  
システムが正常に作動しないおそれがあります。

★：グレード、オプションなどにより、装備の有無があります。

## 盗難警報装置★

### 盗難警報装置とは

盗難警報装置とは、侵入を検知した場合に音と光で警報する機能です。盗難警報装置を設定すると、施錠されたドアが、キーレスアクセス・電波式リモコンを使わずに解錠して、開けられたときに盗難警報装置が作動します。

### 盗難警報装置を設定する

すべてのドアを閉め、キーレスアクセス・電波式リモコンを使って施錠します。

30 秒以上経過すると自動的に設定されます。

盗難警報装置が設定されると表示灯は点灯から点滅に変わります。

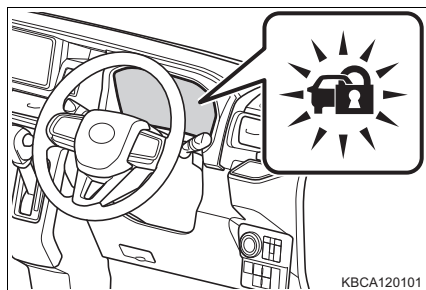

### 盗難警報装置の設定を解除する

次のいずれかを行ってください。

- キーレスアクセス・電波式リモコンでドアを解錠する
- エンジンスイッチを“ON”にする

### 盗難警報装置の作動を停止する

次のいずれかを行ってください。

- 電波式リモコンのロック・アンロックボタンを押す
- キーレスアクセスで施錠・解錠する
- アクセスキーを携帯して乗車する
- エンジンスイッチを“ON”にする

★：グレード、オプションなどにより、装備の有無があります。



## ■ アクセスキーが正常に働かないとき

電池の消耗などでアクセスキーが正常に働かないときは、次の手順で盗難警報装置の作動を停止してください。

- 1 ブレーキペダルをしっかりと踏む
- 2 アクセスキーを図のようにエンジンスイッチに接触させる

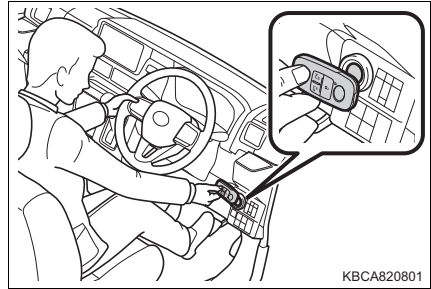

## 知識

### ■ メンテナンスについて

盗難警報装置システムのメンテナンスは不要です。

### ■ ドアを施錠する前の確認

盗難警報装置の思わぬ作動、および盗難を防ぐため、次のことを必ず確認してください。

- 車内に人が乗っていないか
- ドアガラスが閉じているか
- 車内に貴重品などを放置していないか

### ■ 盗難警報装置の設定が中断される場合

セキュリティ表示灯が点灯してから約 30 秒以内に次の操作をしたときは、盗難警報装置の設定が中断されます。

- 運転席ドアを解錠したとき
- ドアを開けたとき
- エンジンスイッチを“ON”にしたとき

### ■ セキュリティ表示灯について

イモビライザー（盗難防止用エンジン始動ロックシステム）の表示灯を兼ねているため、盗難警報装置の設定を解除しても、エンジンスイッチを“ACC”にするまで消灯しません。

また、エンジンスイッチを“ACC”から“OFF”にすると点滅します。

 知識

## ■ 盗難警報装置の作動について

- 盗難警報装置は 2 段階で作動します。1 次作動の間に作動が停止されなかった場合、2 次作動に入ります。
  - ▶ 1 次作動
    - ・ セキュリティ表示灯が点滅
    - ・ 室内ブザーが 10 秒間断続的に鳴る
  - ▶ 2 次作動
    - ・ セキュリティ表示灯が点滅
    - ・ 非常点滅表示灯が 30 秒間点滅
    - ・ ホーンが 30 秒間断続的に鳴る
- 盗難警報装置作動後にドアを閉めると、盗難警報装置が再度設定状態になりますが、施錠はされません。お車から離れる際は確実に施錠してください。

## ■ 盗難警報装置の作動履歴について

エンジンスイッチの操作で、盗難警報装置が作動したことをブザーで確認することができます。(2 次作動までした場合のみ)

- エンジンスイッチを“ON”にしたときに、「ピーッピッ」とブザーが鳴ります。
- 作動履歴の確認は、2 次作動後、1 回のみ確認することができます。

 注意

## ■ 盗難警報装置を正常に作動させるために

システムの改造や取り外しをしないでください。システムが正常に作動しないおそれがあります。

## 計器の見方

# 2

### 2-1. 計器の見方

警告灯／表示灯 .....	52
計器類 .....	59
マルチインフォメーション ディスプレイ .....	61
TFT カラーマルチ インフォメーション ディスプレイ .....	73

## 警告灯／表示灯

メーター・インストルメントパネル中央の警告灯／表示灯でお車の状況をお知らせします。

次のイラストは、説明のためすべての警告灯／表示灯を示しています。

### ◆ メーター

#### ▶ TFT カラーマルチインフォメーションディスプレイ非装着車

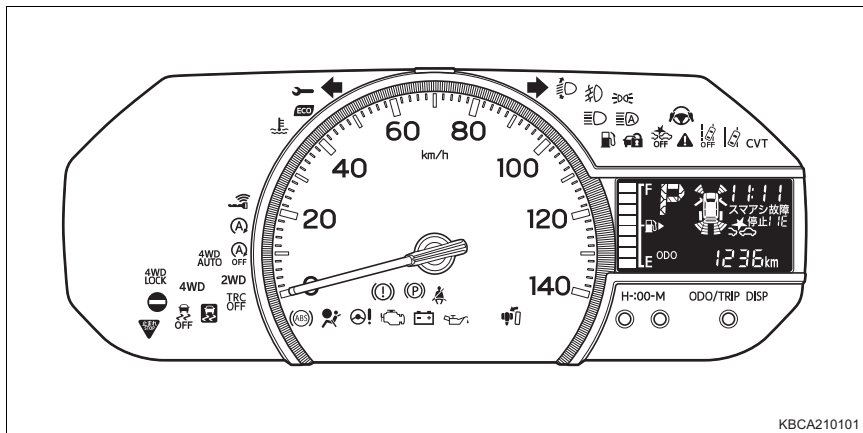

KBCA210101

#### ▶ TFT カラーマルチインフォメーションディスプレイ装着車

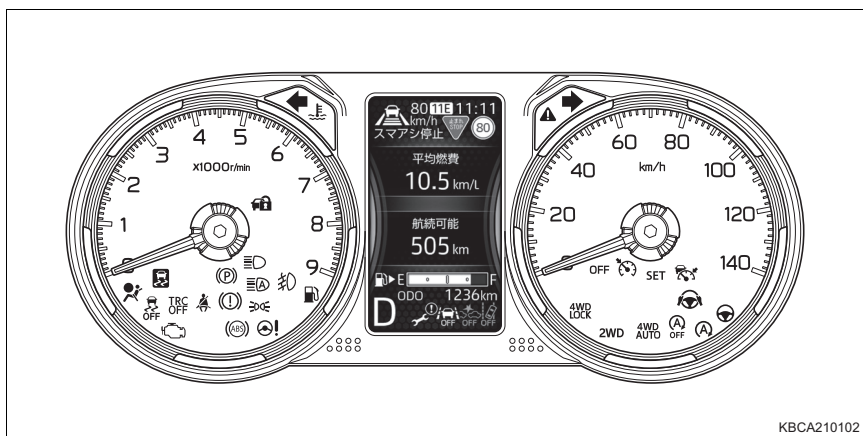

KBCA210102

## 警告灯

万一のシステム異常などを警告します。

警告灯		参照先	
※1		ブレーキ警告灯	444
※1		充電警告灯★	444
※1		油圧警告灯★	444
※1		高水温警告灯（赤色）	444
※1		エンジン警告灯	444
※1	CVT	CVT 警告灯★	444
※1		SRS エアバッグ／プリテンショナー警告灯	445
※1		ABS 警告灯	445
※1		ステアリング制御警告灯（赤色／黄色）	445
※1		LED ヘッドランプオートレベリング警告灯★	445
※1,2		キーレスアクセス警告灯★	445
※1		ハイビームアシスト／ADB 警告灯（黄色）	445
※1,3		スマートアシスト OFF 表示灯（点灯または点滅）	445
※1,4		車線逸脱警報 OFF 表示灯（点灯または点滅）	445
※1,5		マスターウォーニング	445

★：グレード、オプションなどにより、装備の有無があります。

警告灯		参照先	
	 スマアシ故障	スマートアシスト故障警告灯★	445
	 スマアシ 停止	スマートアシスト停止警告灯	470
※1		ACC 警告灯 (黄色)★	446
		LKC 警告灯 (黄色)★	446
※6		コーナースエンサー表示灯	446
※1、7		VSC (VDC) 作動表示灯 (点灯)	446
※8		アイドリングストップキャンセル表示灯 (点滅)	446
※1		アイドリングストップ表示灯 (高速点滅)	451
※1		4WD 警告灯 (黄色)★	447
※1		ブレーキオーバーライドシステム警告灯/ ドライブスタートコントロール警告灯★	447
※1		手放し運転警告灯	447
		半ドア警告灯★	447
		燃料残量警告灯	447
		運転席・助手席シートベルト警告灯	447
※9		後席シートベルト警告灯★	447
※1		エンジンオイル劣化警告灯	448





★：グレード、オプションなどにより、装備の有無があります。

警告灯		参照先
	パーキングブレーキ未解除警告灯	448

- ※1 作動確認のためにエンジンスイッチを“ON”にすると点灯し、数秒後またはエンジンをかけると消灯します。点灯しない場合や点灯したままのときは、システム異常のおそれがあります。SUBARU販売店で点検を受けてください。
- ※2 点灯した場合はシステム異常のおそれがあります。点滅した場合はアクセスキーが作動範囲外にある、またはアクセスキーの電池切れに近い状態であることを示します。(→ P. 450)
- ※3 スマートアシストの機能を停止にしたときも点灯します。
- ※4 車線逸脱警報機能・路側逸脱警報機能・車線逸脱抑制制御機能・ふらつき警報・LKC★を停止にしたときも点灯します。
- ※5 スマートアシストが作動したときも点灯します。
- ※6 コーナーセンサーが作動したときも点灯します。
- ※7 点滅した場合はシステムが作動していることを示し、点灯した場合はシステム異常のおそれがあります。
- ※8 アイドリングストップシステムを非作動にしたときは点灯します。
- ※9 インstrumentパネル中央に点灯します。

## 表示灯

システムの作動状況を表示します。

表示灯		参照先	
	方向指示器表示灯	198	
	ハイビーム表示灯	202	
	フロントフォグランプ表示灯★	214	
※1		低水温表示灯 (青色)	—
		セキュリティ表示灯	47, 48

★：グレード、オプションなどにより、装備の有無があります。

表示灯		参照先	
		ライティングスイッチ表示灯	201
※2		VSC (VDC) 作動表示灯 (点滅)	325
※2		VSC (VDC) OFF 表示灯	326
※2		TRC OFF 表示灯	325
※2		エコドライブインジケータランプ★	175
※2		アイドリングストップ表示灯 (点灯)	299
※3		アイドリングストップキャンセル表示灯 (点灯)	300
		2WD 表示灯★	321
		4WD AUTO 表示灯★	321
		4WD LOCK 表示灯★	321
		4WD 表示灯 (緑色)★	321
※2		スマートアシスト作動灯	229
※2、4		スマートアシスト OFF 表示灯 (点灯)	227
※2		車線逸脱警報作動灯	231
		車線認識表示灯★	260, 292
※2		ハンドル操作支援作動灯	292

★：グレード、オプションなどにより、装備の有無があります。



表示灯		参照先
※2,4		車線逸脱警報 OFF 表示灯 (点灯) 227
		標識認識 (進入禁止) 表示灯 271
		標識認識 (一時停止) 表示灯 271
		ACC 表示灯 (緑色)★ 283
※2		クルーズコントロール表示灯★ 287
※2		ACC SET 表示灯★ 276
		先行車表示灯★ 276
		ACC OFF 表示灯★ 276
		LKC 表示灯 (緑色)★ 292, 295
		LKC OFF 表示灯★ 292
		ハイビームアシスト / ADB 作動灯 (緑色) 205, 210
※5		コーナーセンサー表示灯 310

- ※1 エンジン冷却水温が低いとき点灯します。エンジンの暖機を十分続けていても青色に点灯したままの場合は、SUBARU販売店で点検を受けてください。
- ※2 作動確認のためにエンジンスイッチを“ON”にすると点灯し、数秒後またはエンジンをかけると消灯します。点灯しない場合や点灯したままのときは、システム異常のおそれがあります。SUBARU販売店で点検を受けてください。
- ※3 アイドリングストップシステムに異常があるときは点滅します。
- ※4 スマートアシストに異常があるときは点滅します。
- ※5 コーナーセンサーに異常があるときも点灯します。

★：グレード、オプションなどにより、装備の有無があります。

 **警告****■ 安全装置の警告灯が点灯しないとき**

ABS や SRS エアバッグなどの安全装置の警告灯が、エンジンスイッチを“ON”にしても点灯しない場合や、数秒後またはエンジンを始動しても点灯したままの場合は、事故にあったときに正しく作動せず、重大な傷害におよぶか、最悪の場合死亡につながるおそれがあります。

ただちに SUBARU 販売店で点検を受けてください。

 **注意****■ エンジンや構成部品への損傷を防ぐために**

水温計の代わりに高水温警告灯（→ P. 444）が装備されています。高水温警告灯が赤色点滅または点灯したときは、オーバーヒートのおそれがあるため、ただちに安全な場所に停車してください。（→ P. 492）

● TFT カラーマルチインフォメーションディスプレイ装着車は、警告メッセージ（→ P. 453）も同時に表示されます。

## 計器類

## ▶ TFT カラーマルチインフォメーションディスプレイ非装着車

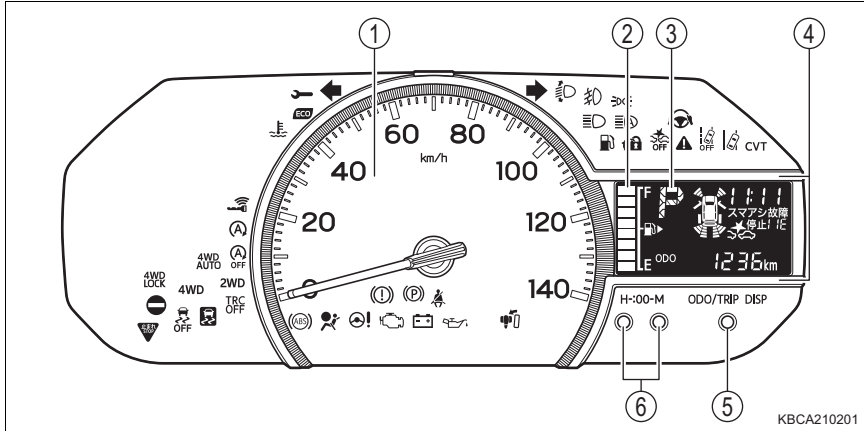

- ① スピードメーター  
車両の走行速度を示します。
- ② 燃料計  
燃料残量を示します。
- ③ シフトポジション表示★  
選択されているシフトポジションを表示します。(→ P. 194)
- ④ マルチインフォメーションディスプレイ  
車両に関する様々な情報を表示・設定します。(→ P. 61)
- ⑤ 表示切り替えスイッチ  
マルチインフォメーションディスプレイの表示を切り替えます。(→ P. 63)
- ⑥ 時計調整スイッチ (→ P. 62)

★：グレード、オプションなどにより、装備の有無があります。

## ▶ TFT カラーマルチインフォメーションディスプレイ装着車

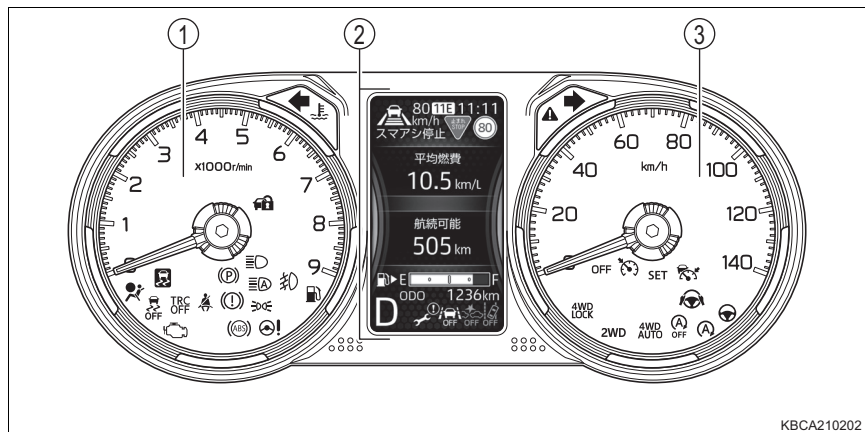

KBCA210202

- ① タコメーター  
毎分のエンジン回転数を示します。
- ② TFT カラーマルチインフォメーションディスプレイ  
車両に関する様々な情報を表示・設定します。(→ P. 73)
- ③ スピードメーター  
車両の走行速度を示します。

## 📖 知識

### ■ メーター・ディスプレイの作動条件

エンジンスイッチが“ON” のとき

### ■ 液晶ディスプレイについて

ディスプレイに小さな斑点や光点が表示されることがあります。これは液晶ディスプレイ特有の現象でそのまま使用しても問題ありません。

## ⚠ 注意

### ■ エンジンや構成部品への損傷を防ぐために

- マニュアルトランスミッション車は、各シフト位置での速度限界(→ P. 197)を超えないように走行してください。

## マルチインフォメーションディスプレイ★

### 表示内容

マルチインフォメーションディスプレイは、外気温や走行に関する様々な情報を表示します。

#### ●トリップインフォメーション (→ P. 63)

表示される項目は次の通りです。

- ・ オドメーター
- ・ トリップメーター A / B
- ・ 平均燃費
- ・ 航続可能距離
- ・ 外気温
- ・ アイドリングストップ時間
- ・ アイドリングストップ積算時間
- ・ メーター照度調整

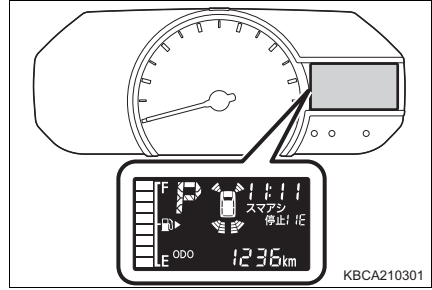

#### ●燃料計

燃料残量を示します。

#### ●シフトポジション表示★ (→ P. 194)

#### ●時計表示 (→ P. 62)

#### ●スマートアシスト機能停止コード 表示 (→ P. 470)

#### ●コーナースエンサー表示灯 (→ P. 310)

★：グレード、オプションなどにより、装備の有無があります。

## 表示切り替え

トリップインフォメーションの表示を切り替えるには、表示切り替えスイッチを押します。

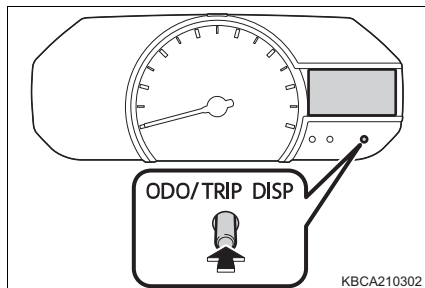

## 時計表示

時計調整スイッチを押して時刻を調整することができます。

ユーザーカスタマイズ画面で時刻の自動補正を ON にした場合は、時刻の調整はできません。(→ P. 66)

- ① “時” を調整する (H)
- ② “分” を調整する (M)
- ③ “分” を 00 にする\*

時計調整スイッチ (①)、(②) を同時に長押しします。

※ (例) 1:00 ~ 1:29 → 1:00  
1:30 ~ 1:59 → 2:00

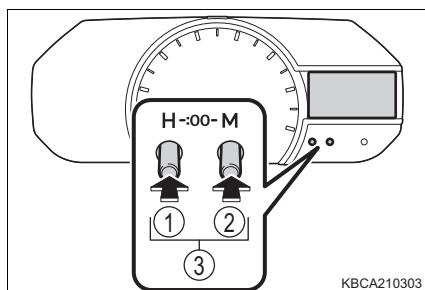

## トリップインフォメーション

表示切り替えスイッチを押すごとに次のように切り替わります。

### ■ オドメーター



走行した総距離を表示します。

### ■ トリップメーター A※ / トリップメーター B※

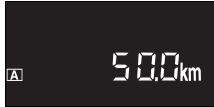

リセットしてからの走行距離を表示します。

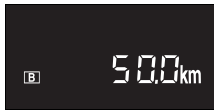

リセットするには、トリップメーター A またはトリップメーター B の表示中に表示切り替えスイッチを長押しします。

※ 区間距離は、トリップ A、トリップ B の 2 種類で使い分けことができます。

### ■ 平均燃費



リセットしてからの平均燃費を表示します。

- リセットするには、平均燃費表示中に表示切り替えスイッチを長押しします。
- 表示される平均燃費は、参考として利用してください。

### ■ 航続可能距離



現在の燃料残量で走行できる、およその距離を表示します。

- 表示される距離は過去の平均燃費をもとに算出されるため、表示される距離を実際に走行できるとは限りません。
- 航続可能距離表示中に表示切り替えスイッチを約 5 秒以上長押しすると、過去の平均燃費のデータが消去され、表示が更新されることがあります。
- 燃料給油量が少量の場合、表示が更新されないことがあります。

## ■ 外気温



### ● 外気温を表示します。

外気温：-30℃～60℃の間で表示します。

### ● 外気温が 3℃以下になると路面凍結警告を表示します。

温度表示が点滅し、路面凍結の可能性あることを表示します。

## ■ アイドリングストップ時間



エンジンスイッチを“ON”から“OFF”にするまでのアイドリングストップ時間(アイドリングストップによるエンジン停止時間)を通算で表示します。

## ■ アイドリングストップ積算時間

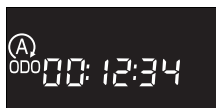

リセットしてからのアイドリングストップ時間(アイドリングストップによるエンジンの停止時間)を通算で表示します。

リセットするには、アイドリングストップ積算時間表示中に表示切り替えスイッチを長押しします。

## ■ メーター照度調整



昼照度または夜照度(→ P. 71)のメーター照度を表示します。

- メーター照度調整表示中に表示切り替えスイッチを長押しすることで、メーター照度を5段階で調整できます。
- 昼照度は周囲が明るいとき、または車幅灯を消灯しているときに調整します。
- 夜照度は周囲が暗いときに車幅灯を点灯して調整します。



## ユーザーカスタマイズ画面

ユーザーカスタマイズ画面に切り替えることで、メーターの表示、機能の設定を変更することができます。

車両走行中は操作できません。必ず安全な場所に停車して操作してください。

### ■ 設定変更のしかた

- ① オドメーター表示中に表示切り替えスイッチを長押しし、ユーザーカスタマイズ画面に切り替える
- ② 表示切り替えスイッチを押し、設定を変更する項目を表示する  
スイッチを押すごとに項目が切り替わります。
- ③ 表示切り替えスイッチを長押しし、設定を変更する  
スイッチを長押しすることに表示が切り替わります。









ユーザーカスタマイズ画面を終了するには、画面に **End** が表示されるまで表示切り替えスイッチを押し、スイッチを長押ししてください。

### ■ 設定変更できる項目

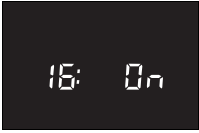
項目	設定内容	表示（初期設定）
平均燃費の給油時リセット	ON	
	OFF	
給油時のトリップメーター A リセット	ON	
	OFF	
アイドリングストップ時間の表示自動切り替え	ON	
	OFF	
先車発進お知らせ機能のブザー音量 (→ P. 269)	大きい 	
	小さい 	

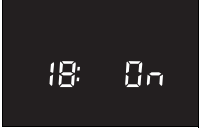
項目	設定内容	表示 (初期設定)
車線逸脱警報機能・路側逸脱警報機能のブザー音量 (→ P. 259)	大きい Hi	05: Hi
	小さい Lo	
エコドライブインジケータランプの表示/非表示★	ON	06: On
	OFF	
時刻の自動補正 (純正ナビゲーションシステム装着車)	ON	07: On
	OFF	
標識認識ブザー (進入禁止) (→ P. 271)	ON	08: OFF
	OFF	
先行車発進お知らせ機能 (→ P. 269)	ON	11: On
	OFF	
先行車発進お知らせ機能の発進告知タイミング (→ P. 269)	標準 01	12: 01
	やや早い 02	
	早い 03	
衝突警報機能の警報タイミング (→ P. 239)	遅い 01	13: 02
	標準 02	
	早い 03	

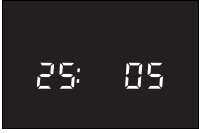

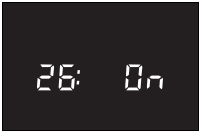
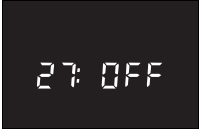

★: グレード、オプションなどにより、装備の有無があります。

項目	設定内容	表示 (初期設定)
車線逸脱警報機能の警報タイミング (→ P. 259)	標準 	
	早い 	
ふらつき警報 (→ P. 266)	ON	
	OFF	
車線逸脱抑制制御機能 (→ P. 259)	ON	
	OFF	
標識認識機能 (→ P. 271)	ON	
	OFF	
アンサーバックブザー音量 (キーレスアクセス 作動の合図)★ (→ P. 105)	 (消音)	
	 (小さい)	
	 から (大きい)	
電波式リモコン作動合図 (非常点滅表示灯)★ (→ P. 105)	ON	
	OFF	
ウェルカムドアロック解除★ (→ P. 118)	ON	
	OFF	

★ : グレード、オプションなどにより、装備の有無があります。

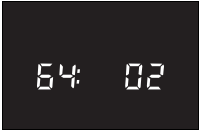
項目	設定内容	表示 (初期設定)
車速感应式間欠ワイパー作動 (→ P. 215)	ON	
	OFF	
リヤワイパーリバース連動機能 (→ P. 218)	ON	
	OFF	
方向指示レバーを途中まで操作したときに方向指示器表示灯が 3 回点滅する機能 (→ P. 198)	ON	
	OFF	
予約オープン待ち時間★ (→ P. 127)	0.5 秒 	
	1.5 秒 	
	2.5 秒 	
予約オープン有効時間★ (→ P. 128)	3 時間 	
	18 時間 	
右スライドドアブザー音量★	小さい 	
	標準 	
	大きい 	

★：グレード、オプションなどにより、装備の有無があります。

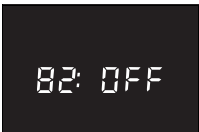
項目	設定内容	表示（初期設定）
左スライドドアブザー音量★	小さい 	
	標準 	
	大きい 	
ウェルカムランプ設定（ルームランプ連動）（アクセスキーを携帯して車両に近付くと、室内灯が点灯）★（→ P. 121）	ON	
	OFF	
ウェルカムランプ設定（テールランプ連動）（ドアロック解除時に車幅灯、番号灯、尾灯が点灯）★（→ P. 121）	ON	
	OFF	

### ■ 設定初期化のしかた

- 1 オドメーター表示中に表示切り替えスイッチを長押しし、ユーザーカスタマイズ画面に切り替える
- 2 **DEFAULT** が表示されるまで表示切り替えスイッチを押す
- 3 **DEFAULT** の表示中に表示切り替えスイッチを長押しし、**CLEAR** を表示後、再度長押しする  
**CLEAR** の表示が点滅後、オドメーター表示に戻り、次の項目が初期化されます。

項目	初期設定
平均燃費の給油時リセット	OFF
給油時のトリップメーター A リセット	OFF
アイドリングストップ時間の表示自動切り替え	ON
先行車発進のブザー音量	大きい
車線逸脱警報・路側逸脱警報のブザー音量	大きい
エコドライブインジケータランプの表示／非表示★	ON
時刻の自動補正（純正ナビゲーションシステム装着車）	ON
標識認識ブザー（進入禁止）	OFF

★：グレード、オプションなどにより、装備の有無があります。

## エンジンオイル劣化警告初期化

エンジンオイルを交換した後に操作してください。

エンジンオイルの交換距離が近づいたとき、またはエンジンオイルの交換距離になったとき、エンジンオイル劣化警告灯が点滅、または点灯します。(→ P. 448)

- 1 表示切り替えスイッチを押してトリップメーター A を表示する
- 2 エンジンスイッチを“OFF”にする
- 3 表示切り替えスイッチを押しながらエンジンスイッチを“ON”にする

エンジンは始動しないでください。

エンジンオイル劣化警告灯が消灯するまで表示切り替えスイッチを押したままにしてください。

- 4 エンジンオイル劣化警告灯が速く点滅していることを確認する

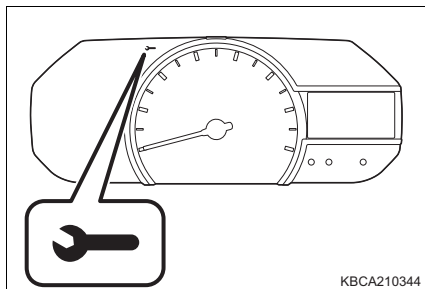

## 知識

### ■ 時計表示について

時刻の表示は、12 時間表示です。

### ■ 平均燃費について

- エンジンスイッチを“ON”にした直後は、前回エンジンを停止したときの値を表示します。
- 表示を更新するときにデータが受信できない、または無効なデータを受信した場合は、平均燃費が表示されません。

### ■ 航続可能距離について

- 表示の更新時間は、運転状況（走行中・停車中）によって異なります。
- 新車を受け取った際に、航続可能距離として表示される数値は正しい数値を表示しないことがあります。
- 異常検出したときは、航続可能距離がしばらく表示されないことがあります。

 知識

## ■ 外気温について

- 外気温の測定が正しく行われなときは「-℃」と表示されます。
- 次の場合は、正しい外気温が表示されなかったり、温度表示の更新が遅くなったりすることがありますが、故障ではありません。
  - ・ 停車しているときや、低速走行（約 20km/h 以下）のとき
  - ・ 外気温が急激に変化したとき（車庫、トンネルの出入り口付近など）
- 実際の外気温が変化していなくても、車両の状態（車速・風向きなど）により、外気温表示が変動することがあります。

## ■ 路面凍結警告表示について

- 路面凍結警告表示は目安です。必ず路面状況を確認してください。
- エンジンスイッチを“ON”にしたとき、外気温がすでに 3℃以下の場合、警告表示されません。
- 路面凍結警告が一旦表示されると、外気温が 4℃以上に上がってから、3℃以下に下がらないと再度警告表示されません。

## ■ メーター照度について（昼照度と夜照度）

- メーターの照度には昼照度と夜照度があり、次のときに照度が切り替わります。
  - ・ 昼照度：周囲が明るいとき、または車幅灯を消灯しているとき
  - ・ 夜照度：周囲が暗いときに車幅灯を点灯しているとき
- 夜照度になるとメーター照明が減光されます。ただし、夜照度の設定をいちばん明るくした状態では、照明が減光しません。

## ■ バッテリー端子の脱着をしたとき

バッテリー端子の脱着を行うと、時計のデータはリセットされます。

## ■ 時刻の自動補正について

純正ナビゲーションシステム以外を装着した場合は、時刻の自動補正の設定はできません。

## ■ ユーザーカスタマイズ画面について

ユーザーカスタマイズ画面で操作を行っても、設定を変更できない場合は、「FAIL」が表示されます。



 **警告****■ 走行中の警告**

表示切り替えスイッチ、または時計調整スイッチを使うときは、安全のため走行中に操作をしないでください。走行中の操作はハンドル操作を誤るなど思わぬ事故につながるおそれがあり危険です。

お車を停車させてから操作をしてください。なお、走行中にディスプレイを見るときは、必要最小限の時間にしてください。

**■ 設定を変更するとき**

エンジンがかかった状態で操作を行うため、車庫内など囲まれた場所では、十分に換気をしてください。換気をしないと、排気ガスが充満し、排気ガスに含まれる一酸化炭素 (CO) により、重大な健康障害におよぶか、最悪の場合死亡につながるおそれがあります。

 **注意****■ 低温時の画面表示について**

画面の温度が極めて低いときは、画面表示の切り替えが遅れる場合がありますので、車室内を暖めてから使用してください。

**■ ディスプレイの設定を変更するとき**

バッテリーあがりを起こす可能性がありますので、確実にエンジンがかかっている状態で実施してください。

**■ 航続可能距離について**

航続可能距離がまだ十分走行できる数値であっても、燃料計が“E”に近付くか、燃料残量警告灯が点灯したら、早めに燃料を補給してください。



# TFT カラーマルチインフォメーション ディスプレイ★

## 表示内容

TFT カラーマルチインフォメーションディスプレイは、車両や走行に関する様々な情報を表示したり、設定を変更することができます。

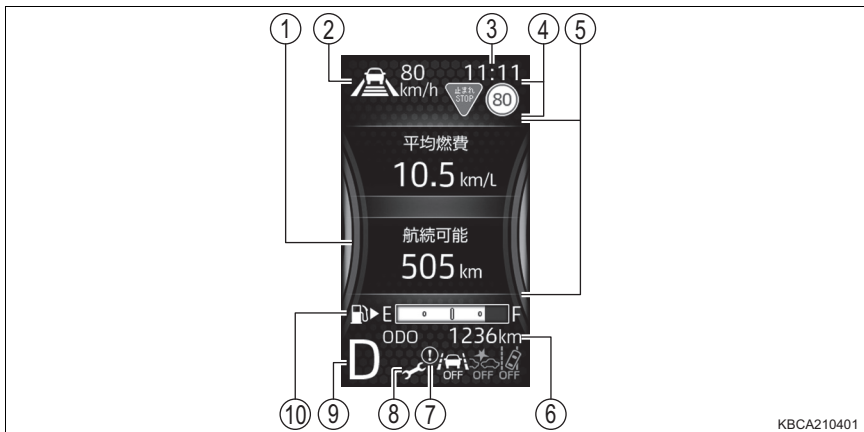

### ① エコドライブアシスト照明

環境に配慮した運転の度合を判定して、照明の色が3段階で緑色に変化します。

- 全車速追従機能付ACCを使用しているときは、照明の色は変化しません。(→ P. 276)

### ② ミニ運転支援表示 (→ P. 260、276、292)

運転支援表示画面 (→ P. 78) を表示中は表示されません。

### ③ 時計表示

アナログ時計 (→ P. 77) 表示中は、日付が表示されます。

### ④ 標識表示

標識認識機能 (最高速度/一時停止) で認識した標識を表示します。(→ P. 271)

### ⑤ コンテンツ表示、標識表示

基本画面を切り替えることにより、様々な情報を表示することができます。

また、状況に応じて注意喚起やアドバイスなどを割り込み表示します。

標識認識機能 (進入禁止) で認識した標識を表示します。(→ P. 271)

### ⑥ トリップインフォメーション (→ P. 75)

★：グレード、オプションなどにより、装備の有無があります。

## ⑦ メッセージアイコン

点灯しているときはメッセージの内容を確認し (→ P. 79)、ただちに適切な処置を行ってください。(→ P. 452)

## ⑧ メンテナンスアイコン

お知らせがあるときに点灯します。

点灯しているときは、内容を確認し、メンテナンスを行ったあとは再度設定をしてください。(→ P. 82)

## ⑨ シフトポジション表示

選択されているシフトポジションを表示します。(→ P. 194)

## ⑩ 燃料計

燃料残量を示します。

### 表示切り替え

操作スイッチを押して、画面の表示切り替え、設定の変更をします。

## ① ▲/▼ スイッチ

- 基本画面の表示を切り替えます。(→ P. 76)
- 「設定画面」の項目の上送り、下送りをします。(→ P. 84)

## ② ENTER スイッチ

- 「設定画面」に表示を切り替えます。(→ P. 84)
- 「設定画面」の項目の決定・選択をします。(→ P. 84)

## ③ TRIP スイッチ

トリップインフォメーションの表示を切り替えます。(→ P. 75)

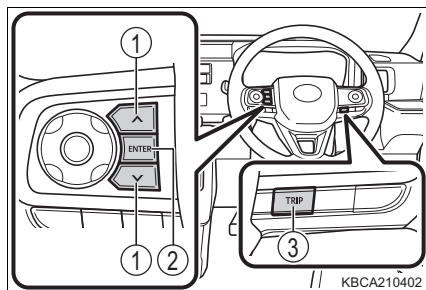

## トリップインフォメーション

TRIP スイッチを押すごとに次のように切り替わります。

① オドメーター

走行した総距離を表示します。

② トリップメーター A\*

リセットしてからの走行距離を表示します。

リセットするには、トリップメーター A の表示中に TRIP スイッチを 1 秒以上長押しします。

③ トリップメーター B\*

リセットしてからの走行距離を表示します。

リセットするには、トリップメーター B の表示中に TRIP スイッチを 1 秒以上長押しします。

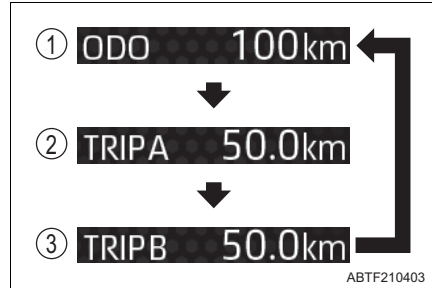

\* 区間距離は、トリップ A、トリップ B の 2 種類で使い分けることができます。

## 基本画面

TFT カラーマルチインフォメーションディスプレイは、7 種類の基本画面があります。

∧/∨ スイッチを押して、表示する基本画面を選択してください。

### ■ 平均燃費 / 航続可能距離

#### ● 平均燃費

リセットしてからの平均燃費を表示します。

- リセットするには、平均燃費 / 航続可能距離表示中に ENTER スイッチを長押しします。
- 表示される平均燃費は、参考として利用してください。

#### ● 航続可能距離

現在の燃料残量で走行できる、およその距離を表示します。

- 表示される距離は過去の平均燃費をもとに算出されるため、表示される距離を実際に走行できるとは限りません。
- 平均燃費 / 航続可能距離表示中に ENTER スイッチを約 5 秒以上長押しすると、過去の平均燃費のデータが消去され、表示が更新されることがあります。
- 燃料給油量が少量の場合、表示が更新されることがあります。

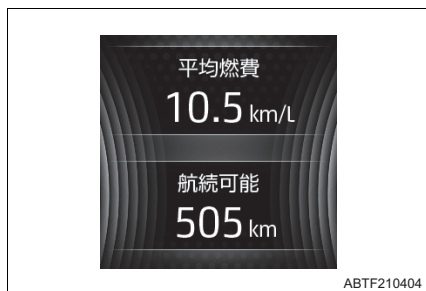

### ■ 平均速度 / 走行時間

#### ● 平均速度

エンジンを始動してから停止するまでの平均速度を表示します。

#### ● 走行時間

エンジンを始動してから停止するまでの走行時間を表示します。

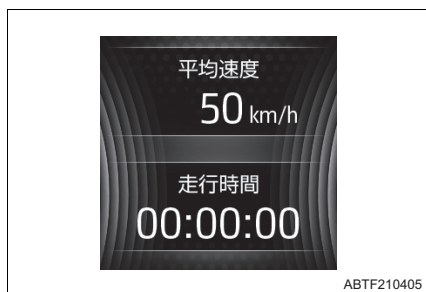

## ■ アイドリングストップ時間／アイドルストップ積算時間

### ● アイドリングストップ時間

エンジンを始動してから停止するまでのアイドルストップ時間（アイドルストップによるエンジン停止時間）を通算で表示します。

### ● アイドリングストップ積算時間

リセットしてからのアイドルストップ時間（アイドルストップによるエンジンの停止時間）を通算で表示します。

- リセットするには、アイドルストップ時間／アイドルストップ積算時間表示中に ENTER スイッチを長押しします。



## ■ 時計表示／外気温

2種類の時計表示／外気温があります。(→ P. 88)

### ▶ 時計 1

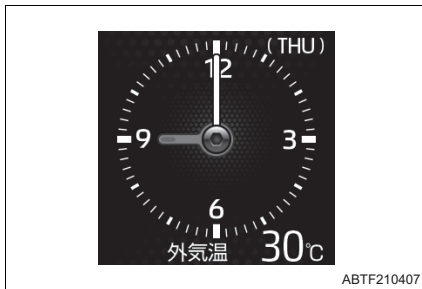

### ▶ 時計 2



### ● 時計表示

アナログ時計とデジタル時計の2種類の表示があります。(→ P. 88)

### ● 外気温表示

- 外気温を表示します。  
外気温：-30℃～60℃の間で表示します。
- 外気温が3℃以下になると路面凍結警告を表示します。  
温度表示が点滅し、路面凍結の可能性のあることを表示します。

## ■ 運転支援表示

次のシステムの作動状態を確認することができます。

- 全車速追従機能付 ACC  
(→ P. 276)
- LKC (→ P. 292)
- 車線逸脱警報機能・路側逸脱警報機能／車線逸脱抑制制御機能  
(→ P. 259)

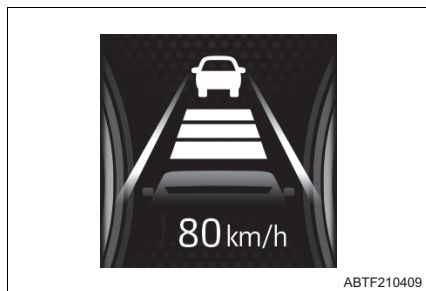

## ■ ターンバイターン表示／コンパス表示★

純正ナビゲーションシステム装着車※ は、コンパスとターンバイターンを表示します。

※ TFT カラーマルチインフォメーションディスプレイとの連携機能に対応した機種のみ

### ●ターンバイターン表示

目的地案内を実行しているときに、交差点に接近すると、進行方向の矢印と交差点までの距離を表示します。

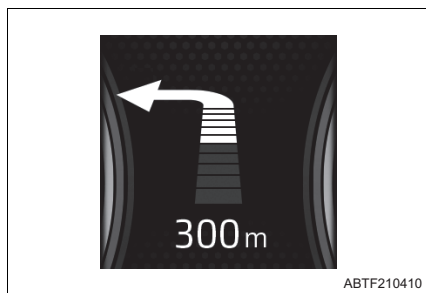

設定した目的地に到着したときに表示します。

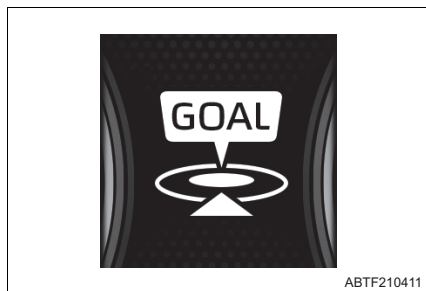

★：グレード、オプションなどにより、装備の有無があります。

## ●コンパス表示

目的地案内を実行しているときは矢印が赤で表示されます。



## ■メッセージ確認表示

確認可能な警告メッセージがあるとき、「メッセージあり ENTERで確認」と表示されます。

ENTER スイッチを押してメッセージを確認してください。

メッセージを複数記憶している場合は、**▲/▼** スイッチを押すと表示が切り替わります。



メッセージを記憶していないときは「メッセージなし」と表示されます。



## スポット表示

次の場合、スポット表示に切り替わり、しばらくするともとの画面に戻ります。

- 目的地案内を実行しているとき（純正ナビゲーションシステム装着車※）
- 運転支援機能が作動したとき（→ P. 276）

※ TFT カラーマルチインフォメーションディスプレイとの連携機能に対応した機種のみ

### ■ 目的地案内を実行しているとき（純正ナビゲーションシステム装着車）

目的地案内を実行しているときに、交差点に接近すると、進行方向の矢印と交差点までの距離を表示します。

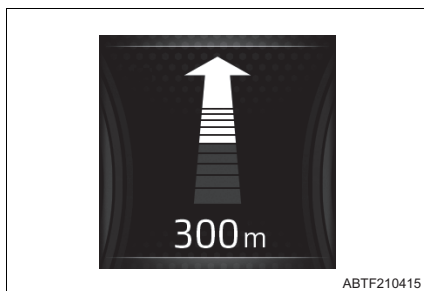

設定した目的地に到着したときに表示します。



### ■ 運転支援機能が作動したとき（CRUISE スイッチを押したときを含む）

次のシステムの作動状態を表示します。

- 全車速追従機能付 ACC  
（→ P. 276）
- LKC（→ P. 292）
- 車線逸脱警報機能・路側逸脱警報機能／車線逸脱抑制制御機能  
（→ P. 259）

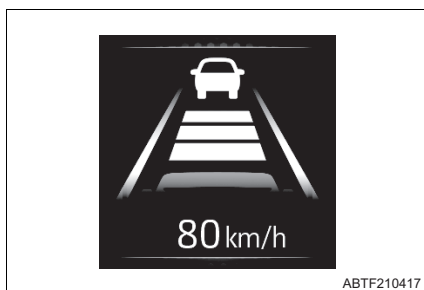



## ハンドルポジションモニター

シフトレバーを R にすると、前輪のタイヤの向きが表示されます。

コーナーセンサー (→ P. 310) の作動状態も同時に表示します。

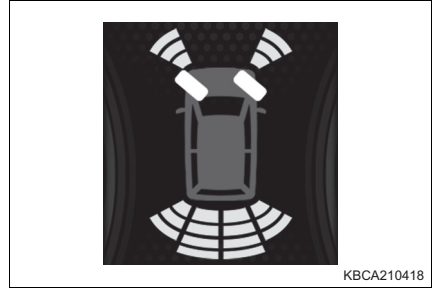

## オープニング画面

エンジンスイッチを“ON”にしたとき、日付とお知らせ画面を数秒間表示します。

次のお知らせ画面を表示することができます。

- 新年のごあいさつ
- 誕生日
- 記念日
- 車検日
- 点検日
- エンジンオイル交換
- オイルフィルター交換
- タイヤローテーション
- 走行距離

### ■ 新年のごあいさつ

1月1日に表示します。

### ■ 誕生日、記念日

設定した日付に表示します。

## ■ 車検日、点検日

設定日まで残り 1 か月を切ったとき、設定日以降に 1 日 1 回表示します。

▶例：点検日



① 設定日まで残り 1 か月を切ったとき

② 設定日以降

## ■ エンジンオイル交換、オイルフィルター交換、タイヤローテーション

設定距離まで残り 500km を切ったとき、設定距離に到達したときに 1 日 1 回表示します。

▶例：エンジンオイル交換



① 設定距離まで残り 500km を切ったとき

② 設定距離に到達したとき

## エンディング画面

エンジンスイッチを“OFF”にしたとき、エンジンを始動してから停止するまでの走行の記録を表示します。



## ■ スコア（燃費）

エンディング切替を「エコ」に設定した場合（→ P. 87）、エンジンを始動してから停止するまでの走行の記録と環境に配慮した運転の度合いを点数で表示します。



## 設定

エンジンスイッチが“ON”で停車時に、ENTER スイッチを押して「設定画面」を表示し、表示の設定や調整、機能の設定をすることができます。

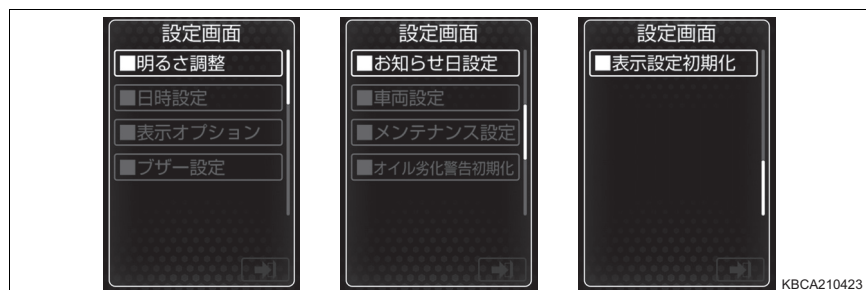

車両走行中は操作できません。必ず安全な場所に停車して操作してください。



次の内容を設定、調整ができます。



- メーター照度調整 (→ P. 85)
- ワイパー (→ P. 92)
- 日時 (→ P. 86)
- 方向指示灯 (→ P. 93)
- 表示オプション (→ P. 87)
- オートエアコン (→ P. 93)
- 時計表示 (→ P. 88)
- パワースライドドア (→ P. 94)
- ブザー (→ P. 88)
- ウェルカムランプ (→ P. 95)
- お知らせ日 (→ P. 89)
- メンテナンス (→ P. 96)
- スマートアシスト (→ P. 90)
- オイル劣化警告初期化 (→ P. 97)
- ドアロック (→ P. 91)
- 表示設定初期化 (→ P. 98)

## ■ メーター照度調整

メーターの昼照度または夜照度（→ P. 99）を調整できます。

（初期設定：→ P. 98）

- 1 基本画面表示中に ENTER スイッチを押して「設定画面」を表示する
- 2  スイッチを押して「明るさ調整」を選択し、ENTER スイッチを押す
- 3 数値を選択し、ENTER スイッチを押す

-  が表示されたあと、  
 スイッチを押して照度を調整し、再度 ENTER スイッチを押します。
- 昼照度は周囲が明るいとき、または車幅灯を消灯しているときに調整します。
- 夜照度は周囲が暗いときに車幅灯を点灯して調整します。
- 10 段階で調整できます。



## ■ 日時

日時を設定できます。

純正ナビゲーションシステム装着車：日時の自動補正の ON / OFF を設定できます。

- 1 基本画面表示中に ENTER スイッチを押して「設定画面」を表示する
- 2  $\wedge/\vee$  スイッチを押して「日時設定」を選択し、ENTER スイッチを押す

- 3  $\wedge/\vee$  スイッチを押して「自動補正」・「時」・「分」・「12H / 24H」を選択し、ENTER スイッチを押す

- 自動補正は ENTER スイッチを押すたびに「ON」と「OFF」が切り替わります。
- 自動補正を「ON」に設定した場合は、日時の調整はできません。

- 時・分は  が表示されたあと、

$\wedge/\vee$  スイッチを押して数値を設定し、再度 ENTER スイッチを押します。

設定時刻の 0 秒にリセットされた状態から時計が作動を始めます。

- 12H / 24H は ENTER スイッチを押すたびに「12H」（12 時間表示）と「24H」（24 時間表示）が切り替わります。
- 12H / 24H の設定にかかわらず時刻調整時は 24 時間表示になります。

- 4  $\wedge/\vee$  スイッチを長押しするか、数回押して「年」・「月」・「日」の画面に切り替える

- 5  $\wedge/\vee$  スイッチを押して「年」・「月」・「日」を選択し、ENTER スイッチを押す

-  が表示されたあと、

$\wedge/\vee$  スイッチを押して数値を設定し、再度 ENTER スイッチを押します。



KBCA210426



KBCA210427

## ■ 表示オプション設定

次の設定を変更することができます。

- エコドライブアシスト照明の ON / OFF
- 平均燃費の給油時リセットの ON / OFF
- 給油時のトリップメーター A リセットの ON / OFF
- アイドリングストップ時間の表示自動切り替えの ON / OFF
- オープニング画面表示の ON / OFF
- エンディング画面表示の設定（エコ、標準、OFF）
- ハンドルポジションモニター（ハンドル位置の表示）の ON / OFF
- 運転支援表示自動切り替えの ON / OFF
- ターンバイターン表示の ON / OFF★

（初期設定：→ P. 98）

- 1 基本画面表示中に ENTER スイッチを押して「設定画面」を表示する
- 2  $\wedge/\vee$  スイッチを押して「表示オプション」を選択し、ENTER スイッチを押す
- 3  $\wedge/\vee$  スイッチを長押しするか、数回押して「表示オプション」の画面を切り替える

### ▶ 1 画面目



### ▶ 2 画面目

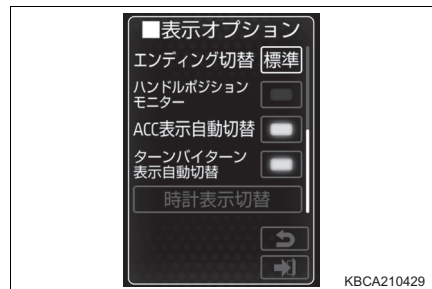

- 4  $\wedge/\vee$  スイッチを押して各機能の設定を選択し、ENTER スイッチを押す
  - ・ ENTER スイッチを押すごとに表示される設定が切り替わります。
  - ・ ENTER スイッチを押したあと、が表示されたときは  $\wedge/\vee$  スイッチを押して設定を選択し、再度 ENTER スイッチを押します。

★：グレード、オプションなどにより、装備の有無があります。

## ■ 時計表示

時計表示の画面を選択できます。

(初期設定：→ P. 98)

- 1 基本画面表示中に ENTER スイッチを押して「設定画面」を表示する
- 2  $\wedge/\vee$  スイッチを押して「表示オプション」を選択し、ENTER スイッチを押す
- 3  $\wedge/\vee$  スイッチを長押しするか、数回押して「表示オプション」の画面を切り替え、「時計表示切替」を選択し、ENTER スイッチを押す
- 4  $\wedge/\vee$  スイッチを押して「時計 1」、または「時計 2」を選択し、ENTER スイッチを押す



## ■ ブザー設定

次の設定を変更することができます。

- 先行車発進ブザー音量 (→ P. 269)
- 車線逸脱警報・路側逸脱警報ブザー音量 (→ P. 259)
- ターンシグナル (方向指示灯) ブザーの音色
- オープニング音量
- 全車速追従機能付 ACC 先行車認識ブザーの ON / OFF (→ P. 276)
- 標識認識ブザー (進入禁止) の ON / OFF (→ P. 271)

(初期設定：→ P. 98)

- 1 基本画面表示中に ENTER スイッチを押して「設定画面」を表示する
- 2  $\wedge/\vee$  スイッチを押して「ブザー設定」を選択し、ENTER スイッチを押す



- 3 **^/∨** スイッチを長押しするか、数回押して「ブザー設定」の画面を切り替える

▶ 1 画面目

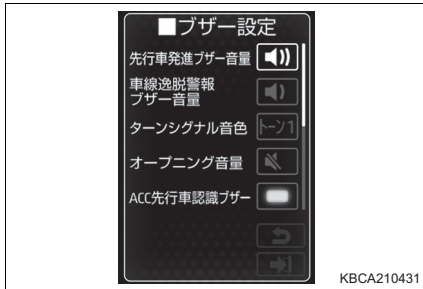

▶ 2 画面目



- 4 **^/∨** スイッチを押して各機能の設定を選択し、ENTER スイッチを押す

- ENTER スイッチを押すごとに表示される設定に切り替わります。
- ENTER スイッチを押したあと、が表示されたときは **^/∨** スイッチを押して設定を選択し、再度 ENTER スイッチを押します。

## ■ お知らせ日設定

オープニング画面で表示される誕生日、記念日、車検日、点検日の通知日を設定できます。

(初期設定：→ P. 98)

- 1 基本画面表示中に ENTER スイッチを押して「設定画面」を表示する
- 2 **^/∨** スイッチを長押しするか、数回押して「設定画面」の画面を切り替え、「お知らせ日設定」を選択し、ENTER スイッチを押す

- 3 **^/∨** スイッチを押して 1 ~ 10 の「設定日」を選択し、ENTER スイッチを押す

6 ~ 10 の設定日は **^/∨** スイッチを長押しするか、数回押すと表示できます。



- 4 カテゴリーで ENTER スイッチを

押して  が表示されたあと、

∧/∨ スイッチを押して項目を選択する

誕生日、記念日、車検日、点検日のいずれかを選択し、再度 ENTER スイッチを押します。



- 5 ∧/∨ スイッチを押して日付の「年」・「月」・「日」を選択し、ENTER スイッチを押す

•  が表示されたあと、∧/∨ スイッチを押して数値を設定し、再度 ENTER スイッチを押します。

• 誕生日、記念日は、「年」の設定はありません。

- 6 設定完了後、∧/∨ スイッチを押して  を選択し、ENTER スイッチを押す

選択したカテゴリーと  が表示されます。



## ■ スマートアシスト設定

次の設定を変更することができます。

- 先行車発進お知らせの ON / OFF (→ P. 269)
  - 先行車発進お知らせのタイミング (→ P. 269)
  - 衝突警報のタイミング (→ P. 239)
  - 車線逸脱警報のタイミング (→ P. 259)
  - 標識認識機能 (進入禁止 / 最高速度 / 一時停止) の ON / OFF (→ P. 271)
  - ふらつき警報の ON / OFF (→ P. 266)
  - 車線逸脱抑制制御機能の ON / OFF (→ P. 259)
  - LKC (レーンキープコントロール) の ON / OFF (→ P. 292)
- (カスタマイズ機能一覧: → P. 504)

- 1 基本画面表示中に ENTER スイッチを押して「設定画面」を表示する
- 2  $\wedge/\vee$  スイッチを長押しするか、数回押して「設定画面」の画面を切り替え、「車両設定」を選択し、ENTER スイッチを押す
- 3  $\wedge/\vee$  スイッチを押して「スマートアシスト設定」を選択し、ENTER スイッチを押す
- 4  $\wedge/\vee$  スイッチを長押しするか、数回押して「スマートアシスト設定」の画面を切り替える

## ▶ 1 画面目

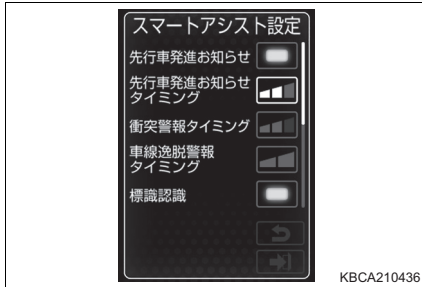

## ▶ 2 画面目



- 5  $\wedge/\vee$  スイッチを押して各機能の設定を選択し、ENTER スイッチを押す
  - ENTER スイッチを押すごとに表示される設定に切り替わります。
  - ENTER スイッチを押したあと、が表示されたときは  $\wedge/\vee$  スイッチを押して設定を選択し、再度 ENTER スイッチを押します。

## ■ ドアロック設定

次の設定を変更することができます。

- アンサーバックブザー音量 (キーレスアクセス作動の合図) (→ P. 105)
- アンサーバック非常点滅表示灯の ON / OFF (キーレスアクセス作動の合図) (→ P. 105)
- ウェルカムドアロック解除の ON / OFF (→ P. 118)

(カスタマイズ機能一覧：→ P. 504)

- 1 基本画面表示中に ENTER スイッチを押して「設定画面」を表示する
- 2  $\wedge/\vee$  スイッチを長押しするか、数回押して「設定画面」の画面を切り替え、「車両設定」を選択し、ENTER スイッチを押す
- 3  $\wedge/\vee$  スイッチを押して「ドアロック設定」を選択し、ENTER スイッチを押す

- 4 **^/∨** スイッチを押して各機能の設定を選択し、ENTER スイッチを押す

- ENTER スイッチを押すごとに表示される設定に切り替わります。
- ENTER スイッチを押したあと、



が表示されたときは **^/∨**

スイッチを押して設定を選択し、再度 ENTER スイッチを押します。



## ■ ワイパー設定

次の設定を変更することができます。

- 車速連動間欠ワイパーの ON / OFF (→ P. 215)
  - リバース連動リヤワイパーの ON / OFF (→ P. 218)
- (カスタマイズ機能一覧：→ P. 504)

- 1 基本画面表示中に ENTER スイッチを押して「設定画面」を表示する
- 2 **^/∨** スイッチを長押しするか、数回押して「設定画面」の画面を切り替え、「車両設定」を選択し、ENTER スイッチを押す
- 3 **^/∨** スイッチを押して「ワイパー設定」を選択し、ENTER スイッチを押す
- 4 ENTER スイッチを押して設定を切り替える  
ENTER スイッチを押すごとに「ON」、「OFF」が切り替わります。



## ■ 方向指示灯設定

ワンタッチターンシグナル（方向指示レバーを途中まで操作したときの方向指示器表示灯 3 回点滅）の ON / OFF を設定することができます。

（カスタマイズ機能一覧：→ P. 504）

- 1 基本画面表示中に ENTER スイッチを押して「設定画面」を表示する
- 2  $\wedge/\vee$  スイッチを長押しするか、数回押して「設定画面」の画面を切り替え、「車両設定」を選択し、ENTER スイッチを押す
- 3  $\wedge/\vee$  スイッチを押して「方向指示灯設定」を選択し、ENTER スイッチを押す
- 4 ENTER スイッチを押して設定を切り替える  
ENTER スイッチを押すごとに「ON」、「OFF」が切り替わります。



## ■ オートエアコン設定

オートエアコン使用時のアイドルストップシステムによるアイドルストップの設定を変更することができます。

（カスタマイズ機能一覧：→ P. 504）

- 1 基本画面表示中に ENTER スイッチを押して「設定画面」を表示する
- 2  $\wedge/\vee$  スイッチを長押しするか、数回押して「設定画面」の画面を切り替え、「車両設定」を選択し、ENTER スイッチを押す
- 3  $\wedge/\vee$  スイッチを押して「オートエアコン設定」を選択し、ENTER スイッチを押す
- 4 ENTER スイッチを押して設定を切り替える
  - ENTER スイッチを押すごとに「標準」、「空調」が切り替わります。
  - 「空調」に設定するとエアコンの作動が優先され、アイドルストップシステムによるエンジン停止が可能な状態になるまでの時間が長くなったり、エンジン停止の時間が短くなったりする場合があります。（→ P. 299）



## ■ パワースライドドア設定

次の設定を変更することができます。

- 予約オープン待ち時間（ウェルカムオープン機能）（→ P. 127）
- 予約オープン有効時間（ウェルカムオープン機能）（→ P. 128）
- 左スライドドアブザー音量（操作、開閉時のブザー音量）
- 右スライドドアブザー音量（操作、開閉時のブザー音量）

（カスタマイズ機能一覧：→ P. 504）

- 1 基本画面表示中に ENTER スイッチを押して「設定画面」を表示する
- 2  $\wedge/\vee$  スイッチを長押しするか、数回押して「設定画面」の画面を切り替え、「車両設定」を選択し、ENTER スイッチを押す
- 3  $\wedge/\vee$  スイッチを長押しするか、数回押して「車両設定」の画面を切り替え、「パワースライドドア設定」を選択し、ENTER スイッチを押す
- 4  $\wedge/\vee$  スイッチを長押しするか、数回押して「パワースライドドア設定」の画面を切り替える

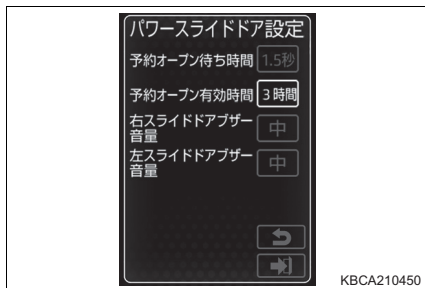

- 5  $\wedge/\vee$  スイッチを押して各機能の設定を選択し、ENTER スイッチを押す
  - ・ ENTER スイッチを押すごとに表示される設定に切り替わります。
  - ・ ENTER スイッチを押したあと、が表示されたときは  $\wedge/\vee$  スイッチを押して設定を選択し、再度 ENTER スイッチを押します。

## ■ ウェルカムランプ設定

次の設定を変更することができます。

- ルームランプ連動（アクセスキーを携帯して車両に近付くと、室内灯が点灯）の ON / OFF（→ P. 121）
- テールランプ連動（ドアロック解除時に車幅灯、番号灯、尾灯が点灯）の ON / OFF（→ P. 121）

（カスタマイズ機能一覧：→ P. 504）

- 1 基本画面表示中に ENTER スイッチを押して「設定画面」を表示する
- 2  $\wedge$ / $\vee$  スイッチを長押しするか、数回押して「設定画面」の画面を切り替え、「車両設定」を選択し、ENTER スイッチを押す
- 3  $\wedge$ / $\vee$  スイッチを長押しするか、数回押して「車両設定」の画面を切り替え、「ウェルカムランプ設定」を選択し、ENTER スイッチを押す
- 4 ENTER スイッチを押して設定を切り替える  
ENTER スイッチを押すごとに「ON」、「OFF」が切り替わります。



## ■ メンテナンス設定

オープニング画面で表示されるエンジンオイル交換、オイルフィルター交換、タイヤローテーションの時期を距離で設定できます。

(初期設定：→ P. 98)

- 1 基本画面表示中に ENTER スイッチを押して「設定画面」を表示する
- 2  $\wedge$ / $\vee$  スイッチを長押しするか、数回押して「設定画面」の画面を切り替え、「メンテナンス設定」を選択し、ENTER スイッチを押す
- 3 ON / OFF を設定する場合は、 $\wedge$ / $\vee$  スイッチを押して各メンテナンス項目の「ON」、または「OFF」を選択し、ENTER スイッチを押す  
オイルフィルター交換、タイヤローテーションは、 $\wedge$ / $\vee$  スイッチを長押しするか、数回押すと表示できます。

▶表示が「OFF」で距離が設定されていない場合は

手順 5 の「次回お知らせまで」の画面が表示されます。(→ P. 97)



KBCA210444

▶すでに距離が設定されている場合は

ENTER スイッチを押すごとに「ON」、  
「OFF」が切り替わります。



KBCA210445



- 4 距離を設定、リセットする場合は、**▲/▼** スイッチを押して各メンテナンス項目の「お知らせ距離設定」を選択し、ENTER スイッチを押す

オイルフィルター交換、タイヤローテーションは、**▲/▼** スイッチを長押しするか、数回押しと表示できます。



KBCA210446

- 5 **▲/▼** スイッチを押して距離を選択し、ENTER スイッチを押す

-  が表示されたあと、**▲/▼** スイッチを押して距離を設定し、再度 ENTER スイッチを押します。
- すでに距離が設定されている場合は、次回お知らせまでの距離が表示されています。
- リセットする場合は、**▲/▼** スイッチを押してリセットを選択し、ENTER スイッチを押します。



KBCA210447

## ■ オイル劣化警告初期化

エンジンオイルを交換した後に操作してください。

エンジンオイルが交換距離になったとき、またはエンジンオイルの交換距離が近づいているときは交換を促すメッセージが表示されます (→ P. 464)

- 基本画面表示中に ENTER スイッチを押して「設定画面」を表示する
- ▲/▼** スイッチを長押しするか、数回押しして「設定画面」の画面を切り替え、「オイル劣化警告初期化」を選択し、ENTER スイッチを押す
- ▲/▼** スイッチを押して、「はい」を選択し、ENTER スイッチを押す

「リセット完了しました」が表示されたことを確認してください。

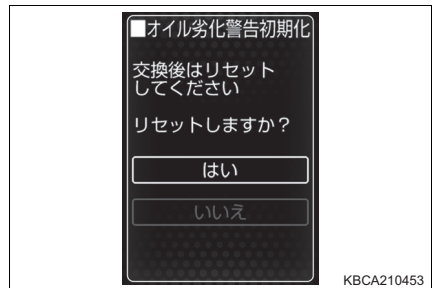

KBCA210453

## ■ 表示設定初期化

表示の設定を初期化（出荷時の状態）することができます。

- 1 基本画面表示中に ENTER スイッチを押して「設定画面」を表示する
- 2  $\wedge$ / $\vee$  スイッチを長押しするか、数回押して「設定画面」の画面を切り替え、「表示設定初期化」を選択し、ENTER スイッチを押す
- 3  $\wedge$ / $\vee$  スイッチを押して、「はい」を選択し、ENTER スイッチを押す

次の表の項目が初期化されます。

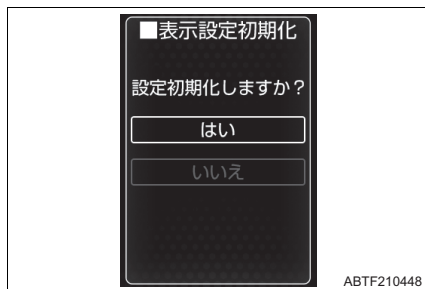

項目		初期設定
明るさ調整	昼間用	レベル 10
	夜間用	レベル 6
日時設定	自動補正	ON
	12H / 24H	24H
表示オプション	エコドライブ照明	ON
	平均燃費給油リセット	OFF
	トリップ A 給油リセット	OFF
	アイドリングストップ表示自動切替	ON
	オープニング表示	ON
	エンディング表示	標準
	ハンドルポジションモニター	ON
	ACC 表示自動切替	ON
	ターンバイターン表示	ON
時計表示切替	時計 1	

項目		初期設定
ブザー設定	先行車発進ブザー音量	大
	車線逸脱警報・路側逸脱警報ブザー音量	大
	ターンシグナル音色	トーン 1
	オープニング音量	大
	ACC 先行車認識ブザー	ON
	標識認識ブザー	OFF
お知らせ日設定	設定日 1 ~ 10	未設定
メンテナンス設定	オイル交換お知らせ	OFF
	オイルフィルター交換お知らせ	OFF
	タイヤローテーションお知らせ	OFF

## 知識

### ■メーター照度について（昼照度と夜照度）

- メーターの照度には昼照度と夜照度があり、次のときに照度が切り替わります。
  - ・昼照度：周囲が明るいとき、または車幅灯を消灯しているとき
  - ・夜照度：周囲が暗いときに車幅灯を点灯しているとき
- 夜照度になるとメーター照明が減光されます。ただし、夜照度の設定をいちばん明るくした状態では、照明が減光しません。

### ■日時の自動補正について

純正ナビゲーションシステム以外を装着した場合は、日時の自動補正の設定はできません。





### ■コンパス表示、ターンバイターン表示について

純正ナビゲーションシステム以外を装着した場合は、コンパス、およびターンバイターンの表示はされません。

### ■「設定画面」の操作について

- メッセージ確認表示（→ P. 79）の基本画面を選択しているときは、「設定画面」を表示できません。（→ P. 84）
- 「設定画面」操作中に次の状態になると操作が一時中断されます。
  - ・警告メッセージが表示されたとき
  - ・走行し始めたとき

## 知識

- 一つ前の「設定画面」に戻るときは、  
 スイッチを押して  を  
 選択し、ENTERスイッチを押します。
- 「設定画面」を終了するときには、  
 スイッチを押して  を  
 選択し、ENTERスイッチを押します。
- 操作を行っても、設定を変更できない場合は、「設定変更できません」のメッセージが表示されます。



### ■ バッテリー端子の脱着をしたとき

バッテリー端子の脱着を行うと、時計のデータはリセットされます。

### ■ 液晶ディスプレイについて

→ P. 60

### ■ お知らせ画面について

- お知らせ画面は、1日に1回表示されます。
- 誕生日、記念日は、設定日2月29日にしている場合、うるう年以外の年は3月1日に表示します。

## 警告

### ■ 走行中の警告

操作スイッチを使うときは、安全のため走行中に操作をしないでください。走行中の操作はハンドル操作を誤るなど思わぬ事故につながるおそれがあり危険です。

お車を停車させてから操作をしてください。なお、走行中にディスプレイを見るときは、必要最小限の時間にしてください。

### ■ 設定を変更するとき

→ P. 72

## 注意

### ■ 低温時の画面表示について

→ P. 72

### ■ ディスプレイの設定を変更するとき

→ P. 72

### ■ 航続可能距離について

→ P. 72

## 各部の操作

## 3

3-1. キー	
キー .....	102
3-2. ドアの開閉、ロックのしかた	
キーレスアクセス .....	105
電波式リモコン .....	114
フロントドア .....	116
スライドドア .....	122
リヤゲート .....	141
3-3. シートの調整	
フロントシート .....	145
リヤシート .....	147
ヘッドレスト .....	150
3-4. ハンドル位置・ミラー	
ハンドル .....	152
インナーミラー .....	153
スマートインナーミラー .....	154
ドアミラー .....	163
サイドアンダーミラー .....	166
3-5. ドアガラスの開閉	
パワーウィンドウ .....	167
ポップアップ機構付 リヤガラス .....	170

# キー

## キーについて

お客様へ次のキーをお渡しします。

### ▶キーレスアクセス非装着車（リモコンキー無し）

- ① キー
- ② キーナンバープレート

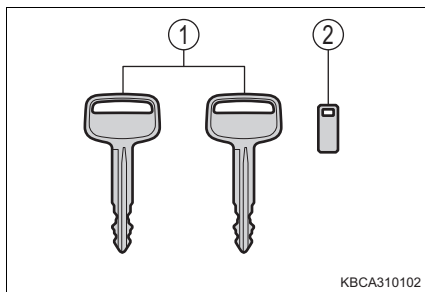

### ▶キーレスアクセス非装着車（リモコンキー有り）

- ① キー（リモコンキー）  
電波式リモコン機能の作動  
（→ P. 116）
- ② キー（スペアキー）
- ③ キーナンバープレート

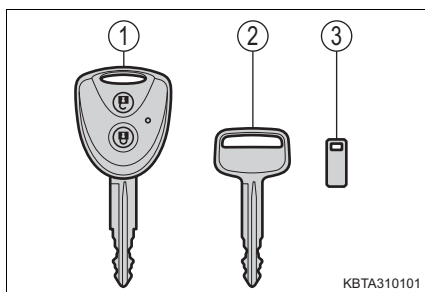

### ▶キーレスアクセス装着車

- ① アクセスキー  
キーレスアクセスの作動（→ P. 105）  
電波式リモコン機能の作動  
（→ P. 116）
- ② メカニカルキー
- ③ キーナンバープレート

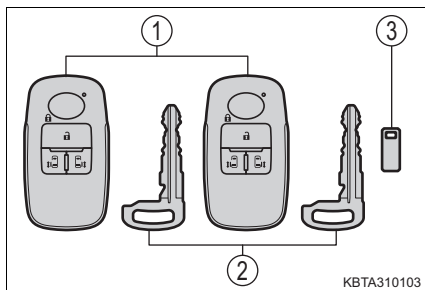

## メカニカルキーを使うには（キーレスアクセス装着車）

- ① ノブをスライドする
- ② メカニカルキーを取り出す

使用後はもとに戻し、アクセスキーと一緒に携帯してください。アクセスキーの電池が切れたときやキーレスアクセスが正常に作動しないとき、メカニカルキーが必要になります。（→ P. 486）

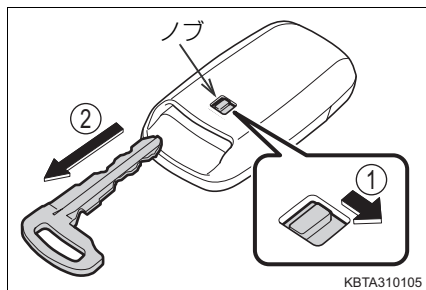

## 知識

### ■ キー（キーレスアクセス非装着車）またはメカニカルキー（キーレスアクセス装着車）を紛失したとき

キーナンバープレートに打刻されたキーナンバーと残りのキーから、SUBARU販売店でSUBARU純正品の新しいキーを作ることができます。

キーナンバープレートはお車の中以外の安全な場所（財布の中など）に保管してください。

### ■ 航空機に乗るとき

航空機にキーを持ち込む場合は、航空機内でキーのスイッチを押さないでください。また、かばんなどに保管する場合でも、簡単にスイッチが押されないように保管してください。スイッチが押されると電波が発信され、航空機の運行に支障をおよぼすおそれがあります。

### ■ 電池の消耗について

→ P. 112, 115

### ■ アクセスキーの状態や、エンジンスイッチモードに関する警告メッセージ★が表示されたときは

車内へのアクセスキーの閉じ込みや、同乗者によるアクセスキーの持ち出し、電源の切り忘れなどを防止するため、アクセスキーやエンジンスイッチなどの状態の確認を促すメッセージがTFTカラーマルチインフォメーションディスプレイに表示されたときは、表示内容に従ってただちに対処してください。（→ P. 466）

### ■ TFT カラーマルチインフォメーションディスプレイ★に「キーの電池残量が残りわずかです」が表示されたときは

アクセスキーの電池残量が残りわずかです。新しい電池と交換してください。（→ P. 408）

### ■ 電池の交換方法

→ P. 407

★：グレード、オプションなどにより、装備の有無があります。

 知識

## ■キーのご購入について

リモコンキー★・アクセスキー★は最大 4 個まで設定することができます。ご購入方法、ご使用方法については SUBARU 販売店にご相談ください。

 注意

## ■キーの故障を防ぐために（リモコンキー、アクセスキー）

- 直射日光や高温下に放置しない
- アクセスキーをズボンなどの後ろポケットに入れない
- 落としたり、強い衝撃を与えたり、曲げたりしない
- 湿度の高いところに長時間放置しない
- ぬらしたり超音波洗浄器などで洗ったりしない
- キーに金属製または磁気を帯びた製品を取り付けたり、近付けたりしない
- 分解しない
- キー表面にシールなどを貼らない
- テレビやオーディオ・電磁調理器などの磁気を帯びた製品や、低周波治療器などの電気医療機器の近くに置かない

## ■キー取り扱いの注意

リモコンキー★・アクセスキー★は電波法の認証に適合しています。必ず次のことをお守りください。

- 電池交換時以外は、不用意に分解しないでください。分解、改造したものを使用することは法律で禁止されています。
- 必ず日本国内で使用してください。

## ■キーを携帯するとき（リモコンキー、アクセスキー）

電源を入れた状態の電化製品とは 10cm 以上離して携帯してください。10cm 以内にあると電化製品の電波と干渉し正常に機能しない場合があります。

■キーレスアクセス★の故障などで SUBARU 販売店に車両を持っていくとき  
車両に付属しているすべてのアクセスキーをお持ちください。

## ■アクセスキー★を紛失したとき

アクセスキーを紛失した状態で放置すると、盗難の危険性が極めて高くなります。車両に付属している残りのアクセスキーをすべてお持ちの上、ただちに SUBARU 販売店にご相談ください。



## キーレスアクセス★

### 機能概要

アクセスキーをポケットなどに携帯すると、次の操作が行えます。(必ず運転者が携帯してください)

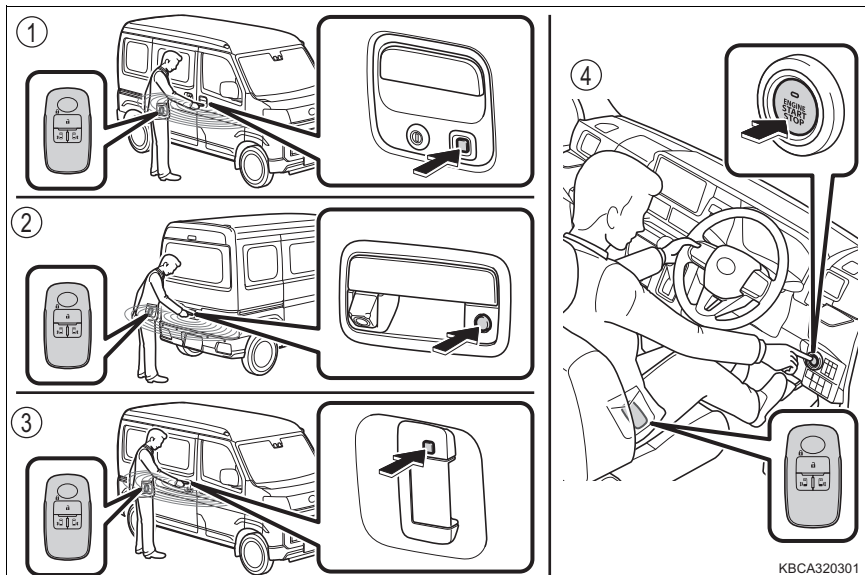

- ① 全ドアを施錠・解錠する (→ P. 116)
- ② 全ドアを施錠・解錠する (→ P. 141)
- ③ 全ドアを解錠してスライドドアを開ける (→ P. 122)
- ④ エンジンを始動する (→ P. 189)

### 知識

#### ■ 作動の合図

ドアの施錠・解錠を、ブザーと非常点滅表示灯の点滅で知らせます。(施錠は1回、解錠は2回)

#### ■ カスタマイズ機能

作動の合図を変更することができます。

(カスタマイズ機能一覧：→ P. 504)

(マルチインフォメーションディスプレイ★の設定画面から変更可能：→ P. 65)

(TFT カラーマルチインフォメーションディスプレイ★の設定画面から変更可能：→ P. 91)

★：グレード、オプションなどにより、装備の有無があります。

## 知識

### ■ 解錠操作のセキュリティ機能

→ P. 119

## アンテナの位置と作動範囲

### ■ アンテナの位置

#### ▶ 福祉車以外

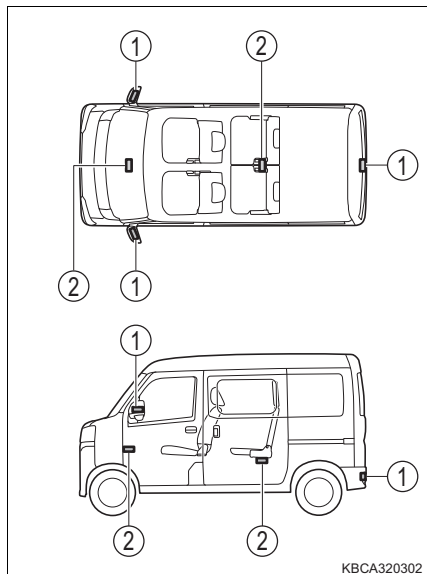

#### ▶ 福祉車

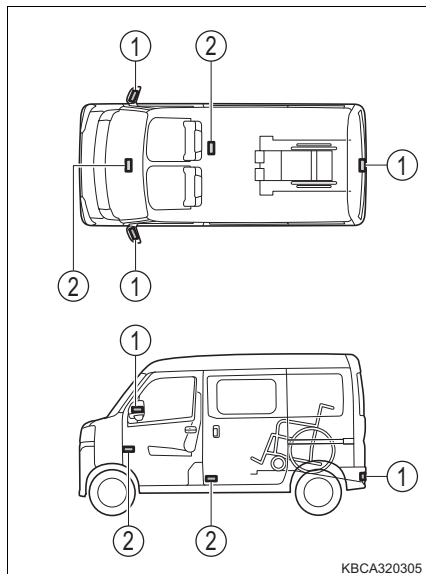

① 車外アンテナ

② 車室内アンテナ

### ■ 作動範囲 (アクセスキーの検知範囲)

- : ドアの施錠・解錠時  
ドアハンドルから周囲約 80cm 以内でアクセスキーを携帯している場合に作動します。  
(アクセスキーを検知しているドアハンドルのみ作動します)
- : エンジン始動時またはモード切り替え時  
車内でアクセスキーを携帯している場合に作動します。

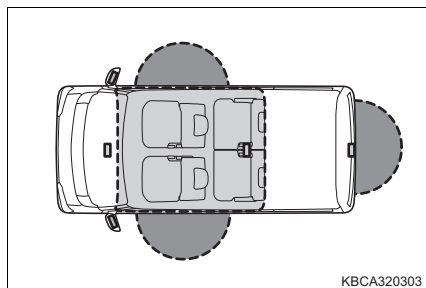

 知識

### ■ 警告音と警告灯について

誤操作などによる予期せぬ事故や盗難を防ぐため、警告音が鳴って、警告灯が点灯したり、警告メッセージ★が表示されることがあります。警告灯が点灯したり、メッセージが表示された場合は、状況に応じて適切に対処してください。（→ P. 444、452）

警告音が鳴る場合の状況と対処方法は次の通りです。

警告音	状況	対処方法
車内から“ピピピピピ”、車外から“ピッピッピッ”と鳴る	エンジンスイッチが“ACC”または“ON”のときに、いずれかのドアを開けてアクセスキーを車外に持ち出しドアを閉めた	アクセスキーを携帯して乗車してください
車内から“ポーンポーンポーン…”と鳴り続ける	運転席ドアが開いている状態でエンジンスイッチを“ACC”にした（“ACC”のときに運転席ドアを開いた）	エンジンスイッチを“OFF”にして、ドアを閉めてください
車外から“ピーツ”と鳴る	エンジンスイッチが“ACC”または“ON”のときに、フロントドアまたはリヤゲートのリクエストスイッチで施錠しようとした	エンジンスイッチを“OFF”にして施錠してください
	車内にアクセスキーを置いたまま、フロントドアまたはリヤゲートのリクエストスイッチで施錠しようとした	アクセスキーを携帯して施錠してください
	いずれかのドアが開いているときに、フロントドアまたはリヤゲートのリクエストスイッチや電波式リモコンで施錠しようとした	すべてのドアを閉めて施錠してください

★：グレード、オプションなどにより、装備の有無があります。

 知識

警告音	状況	対処方法
車外から“ピーツ”と鳴って、すべてのドアが解錠した	エンジンスイッチが“OFF”のときに、車内にアクセスキーを置いたまま、車内の運転席ドアのロックレバーを施錠側にして運転席のドアハンドルを引いたままドアを閉めた	アクセスキーを携帯して施錠してください
	タッチ & ゴーロック機能使用時、施錠操作をしたあとに、アクセスキーを車内に戻した	
車外から“ピーツ”と鳴って、すべてのドアが解錠した	エンジンスイッチが“OFF”のときに、車内にアクセスキーを置いたまま、すべてのドアが施錠されている状態で運転席以外のドアのロックレバーを解錠側にして、ドアを開けて閉めた	アクセスキーを携帯して施錠してください
車内から“ピッピッピッ”と鳴る	アクセスキーの電池切れが近いときに、エンジンスイッチを“OFF”にした※	新しい電池に交換してください（→ P. 407）
車内から“ポーンポーンポーン…”と鳴り続ける	運転席ドアが開いているときに、エンジンスイッチを“ON”から“OFF”にした	運転席ドアを閉めてください

※ 電池切れが近い状態を継続すると、エンジンスイッチを“ACC”または“ON”にしたときも警告ブザーが鳴ります。

## 知識

### ■ アクセスキーの節電モードについて

- 節電モードに設定すると、アクセスキーによる電波の受信待機を停止し、アクセスキーの電池の消耗を抑えることができます。

アクセスキーの施錠スイッチ (①) を押しながら、解錠スイッチ (②) を2回押し、アクセスキーのインジケータが4回点滅することを確認してください。

節電モード中は、キーレスアクセス・ウェルカムオープン機能を使用できません。節電モードを解除するには、アクセスキーのいずれかのスイッチを押してください。

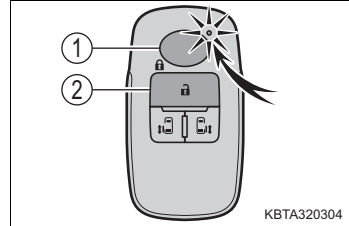

- 長期間使用しないアクセスキーは、節電モードにしておくことをおすすめします。
- アクセスキーの電池交換直後に節電モードにするときは、約 10 秒経過してから行ってください。

### ■ 機能が正常に働かないおそれのある状況

キーレスアクセスは微弱な電波を使用しています。次のような場合はアクセスキーと車両間の通信を妨げ、キーレスアクセスや電波式リモコン、イモビライザー（盗難防止用エンジン始動ロックシステム）が正常に作動しない場合があります。（対処方法：→ P. 486）

- アクセスキーの電池が消耗しているとき
- 近くにテレビ塔や発電所・ガソリンスタンド・放送局・大型ディスプレイ・コインパーキング・空港があるなど、強い電波やノイズの発生する場所にいるとき
- アクセスキーが、次のような金属製のものに接していたり、覆われたりしているとき
  - ・ アルミ箔などの金属の貼られたカード
  - ・ アルミ箔を使用したタバコの箱
  - ・ 金属製の財布やかばん
  - ・ 小銭
  - ・ カイロ
  - ・ CD や DVD などのメディア
- 近くで他の電波式リモコンを使用しているとき

## 知識

- アクセスキーを、次のような電波を発信する製品と同時に携帯しているとき
  - ・ 無線機や携帯電話・コードレス式電話などの無線通信機器
  - ・ 他車のアクセスキーや電波式リモコン
  - ・ パソコンや携帯情報端末（電子手帳）
  - ・ デジタルオーディオプレーヤー
  - ・ ポータブルゲーム機器

● リヤガラスに金属を含むフィルムなどが貼ってあるとき

● 充電器など電子機器の近くにアクセスキーを置いた場合

### ■ ご注意いただきたいこと

- アクセスキーが作動範囲内（検知範囲内）にあっても、次のような場合は正しく作動しないことがあります。
  - ・ ドアの施錠・解錠時にアクセスキーがドアガラスやドアハンドルに近付き過ぎる、または地面の近くや高い場所にある場合
  - ・ エンジン始動時またはモード切り替え時にアクセスキーがインストルメントパネルやフロア上・ドアポケットまたはグローブボックス内などに置かれていた場合
- アクセスキーをポケットに携帯していても、ポケットの位置や形状によっては、正しく作動しないことがあります。（作動範囲：→ P. 106）
- インストルメントパネル上面・ドアポケット付近にアクセスキーを置いたまま車外に出ると、電波の状況によっては車外アンテナに検知されて車外からのドアロックが可能になる場合があります、アクセスキーが車内に閉じ込められるおそれがあるため注意してください。
- アクセスキーが作動範囲内にあれば、アクセスキーを携帯している人以外でも施錠・解錠できます。ただし、アクセスキーを検知しているドア以外では、解錠できません。  
場合によっては、解錠操作を行ったドアと反対側のドア付近にアクセスキーがある場合でも、アクセスキーを検知し、解錠されることがあります。
- 車外でもドアガラスに近い位置にアクセスキーがあるときは、エンジンの始動が可能になる場合があります。
- アクセスキーを携帯して洗車などで高圧な水をドアハンドルにあるスイッチにかけた場合、解錠・施錠を繰り返すことがあります。その場合は、次のような処置をしてください。（ドアの開閉操作がなければ、解錠されても約 30 秒後に自動で施錠されます）
  - ・ キーを車両から約 3m 以上離れた場所に置く（盗難に注意してください）
  - ・ キーを節電モードに設定してキーレスアクセスの作動を停止する（→ P. 109）

 知識

- 車室内または車両に近い位置にアクセスキーがあるときに電波式リモコンなどで施錠を行うと、キーレスアクセスによる解錠ができなくなることがあります。(電波式リモコンで解錠すると復帰します)
- ドアハンドルにあるスイッチは確実に押して、施錠・解錠したことを確認してください。スイッチを早押しした場合、施錠・解錠されないことがあります。
- ドアハンドルにあるスイッチに氷や雪、泥が付着した場合、スイッチが押せない場合があります。押せない場合は表面に付着した氷や雪、泥を取り除いて再度操作してください。
- ドアハンドルにあるスイッチを操作するときに、爪がドアに当たる場合があります。ドアを傷付けたり、爪を割ったりしないように注意してください。
- 周囲の状況により、フロントドアのリクエストスイッチを押しても施錠・解錠できないときがあります。電波式リモコン機能、またはメカニカルキーを使用して施錠・解錠してください。(→ P. 116, 486)
- 次のような状況では、アクセスキーの電池の消耗と車両のバッテリーあがりを防止するために節電機能が働き、キーレスアクセスによる施錠・解錠に時間がかかることがあります。
  - ・ 車両の周辺約 3m 以内にアクセスキーを約 2 分以上放置した
  - ・ 約 5 日間以上キーレスアクセスを使用しなかった

**■ 施錠時の留意事項**

車内にアクセスキーがあるときに、洗車機で洗車するなどして水をドアハンドルにあるスイッチにかけた場合、車内のブザーが鳴ることがあります。

**■ 解錠時の留意事項**

- ドアハンドルにあるスイッチを押しながらドアハンドルを引いたときは、解錠されない場合があります。その場合は、ドアハンドルを一度もとの位置に戻してから再度(リヤゲートを除く)スイッチを押し、解錠されたことを確認してからドアハンドルを引いてください。
- 作動範囲内に他のアクセスキーがあるときは、ドアハンドルにあるスイッチを押してから解錠するまでの時間が少し長くなる場合があります。

 知識**■ 長期間運転しないとき**

- 盗難防止のため、アクセスキーを車両から約 3m 以上離しておいてください。
- あらかじめキーレスアクセスを非作動にすることができます。  
詳しくは SUBARU 販売店にお問い合わせください。

**■ システムを正しく作動させるために**

アクセスキーを必ず携帯した上で作動させてください。また、車外から操作する場合はアクセスキーを車両に近付け過ぎないようにしてください。

作動時のアクセスキーの位置や持ち方によっては、アクセスキーが正しく検知されず、システムが正しく作動しないことがあります。(誤って警報が鳴ったり、キー閉じ込み防止機能が働かないこともあります。: → P. 119)

**■ キーレスアクセスが正常に作動しないとき**

- ドアの施錠・解錠 : → P. 486
- エンジンの始動 : → P. 486

**■ 電池の消耗について**

- 電池の標準的な寿命は 1 ~ 2 年です。
- 電波式リモコンを使用しなくても電池は消耗します。また、アクセスキーは常に電波を受信しているため、使用していない間でも電池が消耗します。次のような状態になったときは、電池が消耗している可能性があります。新しい電池に交換してください。
  - ・ キーレスアクセスや電波式リモコンが作動しない
  - ・ 作動範囲が狭くなった
  - ・ アクセスキーの LED が点灯しない
- 電池残量が少なくなると、エンジンを停止した際に車内から警告ブザーが鳴ります。(→ P. 467)
- 電池の著しい消耗を防ぐため、次のような磁気を発生する電化製品の 1m 以内にアクセスキーを保管しないでください。
  - ・ TV
  - ・ オーディオ
  - ・ パソコン
  - ・ AC アダプター
  - ・ 携帯電話やコードレス電話機、および充電器
  - ・ 電気スタンド
  - ・ 低周波治療器などの医療用電気機器
  - ・ 液晶表示器
  - ・ モーター類
  - ・ 電磁調理器



 知識

- 車内、または車両の近くにアクセスキーを置かないでください。アクセスキーと車両が常時通信状態になるため、電池が著しく消耗します。  
常時通信状態になると、アクセスキーのインジケーターが点滅しますので、消灯するまでアクセスキーを車両から離してください。
- 長期間使用しないアクセスキーは、節電モードにすることで電池の消耗を抑えることができます。(→ P. 109)

## ■ 電池が切れたとき

→ P. 407

## ■ SUBARU販売店で設定可能な機能

キーレスアクセスを非作動にすることができます。

(カスタマイズ機能一覧：→ P. 504)

## ■ SUBARU販売店でキーレスアクセスを非作動にしたとき

- ドアの施錠・解錠：電波式リモコン機能、またはメカニカルキーを使ってドアの施錠・解錠ができます。(→ P. 116, 486)
- エンジンの始動・エンジンスイッチモードの切り替え：→ P. 486
- エンジンの停止：→ P. 190

 警告

## ■ 電波がおよぼす影響について

- 植込み型心臓ペースメーカー、植込み型両心室ペーシングパルスジェネレータおよび植込み型除細動器を装着されている方は、アンテナ(→ P. 106)から約22cm以内に近付かないようにしてください。電波により植込み型心臓ペースメーカー、植込み型両心室ペーシングパルスジェネレータおよび植込み型除細動器の作動に影響を与えるおそれがあります。
- 植込み型心臓ペースメーカー、植込み型両心室ペーシングパルスジェネレータおよび植込み型除細動器以外の医療用電気機器を使用される場合は、電波による影響について医療用電気機器製造業者などに事前に確認してください。電波が医療用電気機器の作動に影響を与えるおそれがあります。

キーレスアクセスを非作動にすることもできます。

詳しくはSUBARU販売店にお問い合わせください。

 注意

- ドアハンドルにあるスイッチは強い力で押ししたり、鋭利なもので押さないでください。スイッチが破損するおそれがあります。

## 電波式リモコン★

### 機能概要

ドアを施錠・解錠できます。

- ▶キーレスアクセス非装着車  
→ P. 116
- ▶キーレスアクセス装着車  
→ P. 116

### 知識

#### ■ 作動の合図

- ▶キーレスアクセス非装着車

非常点滅表示灯の点滅でお知らせします。(施錠は1回、解錠は2回)

- ▶キーレスアクセス装着車

ブザーと非常点滅表示灯の点滅で知らせます。(施錠は1回、解錠は2回)

#### ■ カスタマイズ機能

作動の合図を変更することができます。

(カスタマイズ機能一覧：→ P. 504)

(マルチインフォメーションディスプレイ★の設定画面から変更可能：  
→ P. 65)

(TFT カラーマルチインフォメーションディスプレイ★の設定画面から変更可能：  
→ P. 84)

#### ■ 解錠操作のセキュリティ機能

→ P. 119

 知識

## ■ 機能が正常に働かないおそれのある状況

## ▶ キーレスアクセス非装着車

次のような場合、電波式リモコンが正常に働かないおそれがあります。

- リモコンキーの電池が消耗しているとき
- 近くにテレビ塔や発電所・ガソリンスタンド・放送局・大型ディスプレイ・空港があるなど、強い電波やノイズの発生する場所にいるとき
- 無線機や携帯電話・コードレス電話などの無線通信機器を携帯しているとき
- 電波式リモコンが金属製のものに接したり、覆われているとき
- 近くで電波式リモコンを使用しているとき
- リヤウインドウガラスに金属を含むフィルムなどが貼ってあるとき

## ▶ キーレスアクセス装着車

→ P. 109

## ■ 電波式リモコンが正常に作動しないとき

## ▶ キーレスアクセス非装着車

ドアの施錠・解錠 → P. 117

## ▶ キーレスアクセス装着車

ドアの施錠・解錠 → P. 486

## ■ 電池の消耗について

## ▶ キーレスアクセス非装着車

● 電池の標準的な寿命は 1 ～ 2 年です。

● 電波式リモコンを使用しなくても電池は消耗します。

次のような状態になったときは、電池が消耗している可能性があります。新しい電池に交換してください。

- ・ 電波式リモコンが作動しない
- ・ 作動範囲が狭くなった

## ▶ キーレスアクセス装着車

→ P. 112

## ■ 電池が切れたとき

→ P. 407

## フロントドア

### ドアの施錠／解錠

キーレスアクセス★や電波式リモコン機能★、キー、ロックレバーを使って施錠・解錠できます。

#### ■ キーレスアクセス★

アクセスキーを携帯し、リクエストスイッチを押して全ドアを解錠・施錠する

スイッチを確実に押してください。

施錠したときは、必ず施錠されたことを確認してください。

施錠操作後約 3 秒間は解錠できません。  
(タッチ & ゴーロック機能使用時を除く：  
→ P. 126)

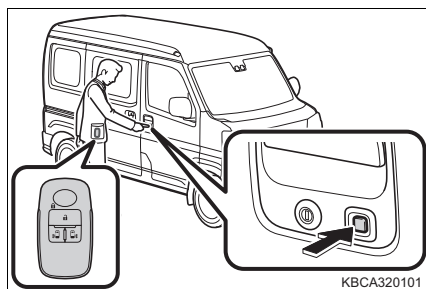

KBCA320101

#### ▶ ウェルカムドアロック解除

アクセスキーを携帯してキーの解錠範囲に入ると、すべてのドアが解錠する (→ P. 118)

ウェルカムドアロック解除では施錠できません。

#### ■ 電波式リモコン機能★

##### ▶ キーレスアクセス非装着車

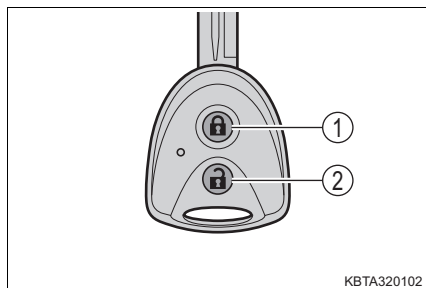

KBTA320102

##### ▶ キーレスアクセス装着車

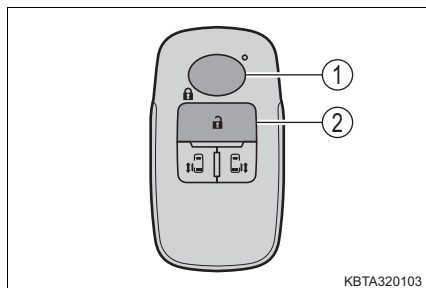

KBTA320103

#### ① 全ドアを施錠する

必ず施錠されたことを確認してください。

#### ② 全ドアを解錠する

★：グレード、オプションなどにより、装備の有無があります。

## ▶ 作動範囲

● : 車両中心から周囲約 3m 以内

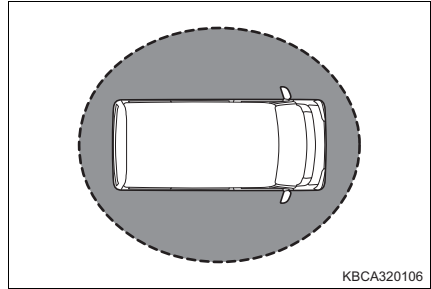

## ■ キー

キーを操作すると、ドアが次のように作動します。

## ▶ キーレスアクセス非装着車

- ① ドアを施錠する
- ② ドアを解錠する

運転席のドアを解錠（または施錠）すると、すべてのドアが解錠（または施錠）されます。

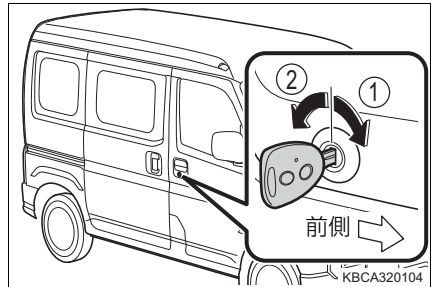

## ▶ キーレスアクセス装着車

メカニカルキーを使ってドアを施錠・解錠できます。（→ P. 486）

## ■ ロックレバー

- ① ドアを施錠する
- ② ドアを解錠する

- 運転席のドアを解錠（または施錠）すると、すべてのドアが解錠（または施錠）されます。
- 運転席ドアは、ロックレバーが施錠側になっていても、車内のドアハンドルを引くとすべてのドアが解錠され、ドアが開きます。

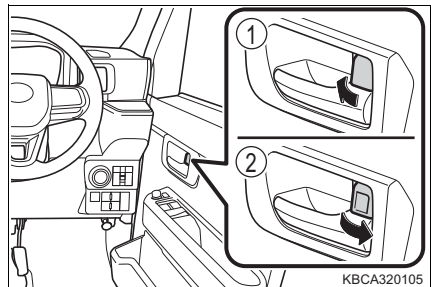

### キーを使わずに外側から運転席、助手席※を施錠するとき

※キーレスアクセス非装着車（リモコンキー無し）は、助手席も次の手順で施錠することができます。

- ① ロックレバーを施錠側にする
- ② ドアハンドルを引いたままドアを閉める

#### ▶キーレスアクセス非装着車

キーがエンジンスイッチに差し込まれているときは施錠されません。

#### ▶キーレスアクセス装着車

エンジンスイッチが“ACC”または“ON”のときや車内にアクセスキーが放置されているときは施錠されません。

キーが正しく検知されずに施錠される場合があります。

### ウェルカムドアロック解除★

アクセスキーを携帯して解錠範囲に入ると、すべてのドアが解錠します。

#### ■ ウェルカムドアロック解除の解錠範囲

●：解錠範囲

ドアミラーから周囲約 1.5m 以内でアクセスキーを携帯している場合に作動します

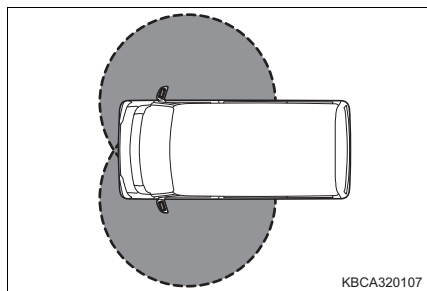

#### ■ 予約のしかた

- ① お車から降り、キーレスアクセスまたは電波式リモコン機能で施錠する（予約待機）
- ② 解錠範囲から出て、約 5 秒経過すると予約が完了する  
予約の有効期間は約 5 日間です。有効期間を過ぎると、予約がキャンセルされます。

### 知識

#### ■ 盗難警報装置★がセットされている場合

キーレスアクセスや電波式リモコンを使わずに解錠しドアを開けると盗難警報装置が作動します。作動した場合は、ただちに盗難警報装置を停止してください。（→ P. 48）

★：グレード、オプションなどにより、装備の有無があります。

## 知識

### ■ 解錠操作のセキュリティ機能

キーレスアクセス★・電波式リモコン★による解錠操作後、約 30 秒以内にドアを開けなかったときは、盗難防止のため自動的に施錠されます。

- 施錠後、30 秒以上経過すると、盗難警報装置が設定されます。  
(→ P. 48)

### ■ キー閉じ込み防止機能

キーを車内に残したまま、施錠することを防ぐ機能です。

#### ▶ キーレスアクセス非装着車

- エンジンスイッチにキーが差し込まれているときに、次の操作をするとキー閉じ込み防止機能が作動して、すべてのドア※ が解錠されます。
  - ・ 運転席ドアが開いている状態で、運転席ドアのロックレバーを施錠側にしたとき
  - ・ すべてのドアが施錠されている状態で、運転席以外のロックレバーを車内から解錠し、ドアを開けて閉めたとき（エンジンスイッチが“ON”のときは作動しません）

※ キーレスアクセス非装着車（リモコンキー無し）は、運転席のドアが解錠されません。

#### ▶ キーレスアクセス装着車

- エンジンスイッチが“ACC”または“ON”のときに、次の操作をするとキー閉じ込み防止機能が作動して、すべてのドアが解錠されます。
  - ・ 運転席ドアが開いている状態で、運転席ドアのロックレバーを施錠側にしたとき
  - ・ すべてのドアが施錠されている状態で、運転席以外のロックレバーを車内から解錠し、ドアを開けて閉めたとき（エンジンスイッチが“ON”のときは作動しません）
- エンジンスイッチが“OFF”で車内にアクセスキーがあるときに、次の操作をするとキー閉じ込み防止機能が作動して、すべてのドアが解錠されます。
  - ・ 車内の運転席ドアのロックレバーを施錠側にし、運転席ドアハンドルを引いたままドアを閉めたとき
  - ・ すべてのドアが施錠されている状態で、運転席以外のロックレバーを車内から解錠し、ドアを開けて閉めたとき

### ■ 半ドア走行時警告ブザー

→ P. 447, 460

### ■ 機能が正常に働かないおそれのある状況

→ P. 115

 知識**■ カスタマイズ機能**

キーレスアクセス★の機能の一部、ウェルカムドアロック解除★を変更することができます

(カスタマイズ機能一覧：→ P. 504)

(マルチインフォメーションディスプレイ★の設定画面から変更可能：→ P. 65)

(TFT カラーマルチインフォメーションディスプレイ★の設定画面から変更可能：→ P. 84)

**■ ウェルカムドアロック解除★の作動について**

- ウェルカムドアロック解除でドアを解錠したときは、ブザーと非常点滅表示灯の点滅（2回）で知らせます。
- 次のいずれかの場合は、ウェルカムドアロック解除の予約はできません。
  - ・ カスタマイズ機能でキーレスアクセスまたはアクセスキーの室外自動検知機能を非作動にしたとき（→ P. 504）
  - ・ ウェルカムドアロック解除を OFF にしたとき（→ P. 91）
- ドアロック後、解錠範囲を出てから約 5 秒以内に解錠範囲に入ったときは予約が完了せず、ウェルカムドアロック解除は作動しません。
- アクセスキーが解錠範囲内にあっても、アクセスキーがドアガラスなどやドアハンドルに近付き過ぎる、または地面の近くや高い場所にある場合は正しく作動しないことがあります。
- アクセスキーをポケットに携帯していても、ポケットの位置や形状によっては、正しく作動しないことがあります。
- 予約が完了するまでの間に次の状況になると予約がキャンセルされます。
  - ・ ドアを施錠したあと、解錠範囲内にアクセスキーがある状態が約 2 分以上続いたとき
- 解錠範囲に入りドアが解錠されてから、ドアを開けずに約 15 秒経過すると、ドアが自動的に施錠され予約がキャンセルされます。
- 予約完了後、車両の近くにアクセスキーがあると意図せずウェルカムドアロック解除が作動する場合があります。

**■ ウェルカムドアロック解除★が正常に働かないおそれのある状況**

キーレスアクセスが正常に働かないおそれのある状況にある（→ P. 109）

**■ ウェルカムドアロック解除★使用時のアクセスキーについて**

第三者にアクセスキーを受け渡すときは、予約していることを伝えてください。

★：グレード、オプションなどにより、装備の有無があります。



## 知識

### ■ ウェルカムランプ設定（テールランプ連動）★について

次の方法でドアロックを解除したときに車幅灯・番号灯・尾灯を約 15 秒間点灯させ、ドアロック解除をお知らせすることができます。（→ P. 69, 95）

- キーレスアクセスによるドアロック解除（ウェルカムドアロック解除によるドアロック解除を含む）
- 電波式リモコン機能によるドアロック解除

### ■ ウェルカムランプ設定（ルームランプ連動）★について

● 次の条件をすべて満たしている場合、アクセスキーを携帯して車両に近付いた（ウェルカムドアロック解除の解錠範囲に入った）ときに、室内灯を点灯させることができます。

- ・ アクセスキーの室外自動検知機能の作動（→ P. 504）が有効になっている
  - ・ ウェルカムランプ設定（ルームランプ連動）が有効になっている（→ P. 69, 95）
  - ・ 室内灯のスイッチがドアポジションになっている
- 室内灯の点灯時間は、イルミネーテッドエントリーシステム（→ P. 358）の点灯時間に連動します。

## 警告

### ■ 事故を防ぐために

運転中は次のことを必ずお守りください。

お守りいただかないと、不意にドアが開き車外に放り出されるなど、重大な傷害におよぶか、最悪の場合死亡につながるおそれがあります。

- シートベルトを必ず使用する
- すべてのドアを確実に閉め、施錠する
- 走行中はドア内側のドアハンドルを引かない  
特に、運転席はロックレバーが施錠側になっていてもドアが開くため、注意してください。

### ■ ドアを開閉するときの留意事項

- 傾斜地・ドアと壁などの間が狭い場所・強風など、周囲の状況を確認し、予期せぬ動きにも対処できるよう、ドアハンドルを確実に保持してドアを開閉してください。
- ドアを閉めるとき指などを挟まないように注意してください。

### ■ お子さまを乗せているときは

お子さまにドアの開閉をさせたり、いたずらをさせないでください。思わぬ事故の原因となり、重大な傷害におよぶか、最悪の場合死亡につながるおそれがあります。

## スライドドア

### 車外からの解錠／施錠

#### ■ キーレスアクセス★

アクセスキーを携帯し、ワンタッチスイッチを押して全ドアを解錠する

同時にスライドドアが自動で開きます。

スイッチを確実に押してください。

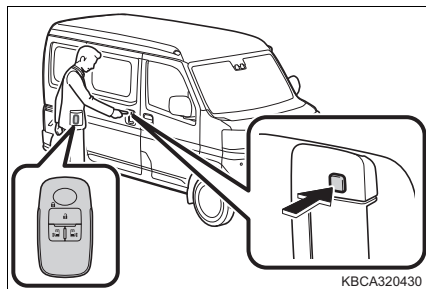

#### ■ 電波式リモコン★

→ P. 116

#### ■ キー

→ P. 117

### 車内からの解錠・施錠

#### ■ ロックボタン／ロックレバー

▶ イージークローザー非装着車

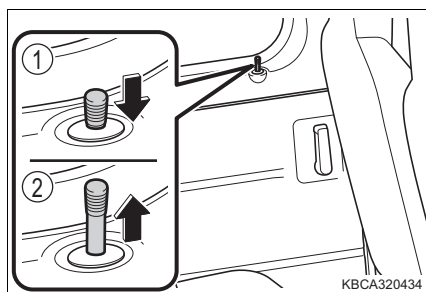

① 施錠

② 解錠

▶ イージークローザー装着車

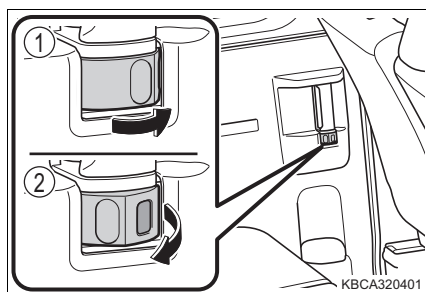

★：グレード、オプションなどにより、装備の有無があります。

## スライドドアの自動開閉（パワースライドドア）★

### ■ 電波式リモコン

スイッチを長押しして開閉します。

- ① 運転席側パワースライドドアを開閉する
- ② 助手席側パワースライドドアを開閉する

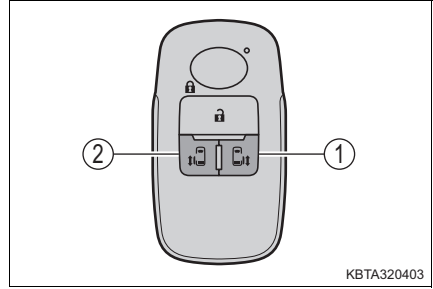

スライドドアを解錠してから操作してください。

開閉作動中に押すと停止し、再度長押しすると全開します。

途中まで開いた状態から全閉するとき、一度全開したあとにスイッチを長押ししてください。

### ■ スライドドアハンドル

- ① ワンタッチスイッチを押して開閉する

- ドア施錠時：アクセスキーを携帯し、スイッチを押すとすべてのドアが解錠されスライドドアが自動で開きます。

アクセスキーの検知範囲内（→ P. 106）でスイッチを押さないと、スライドドアは開きません。

- ドア解錠時：スイッチを押すとスライドドアが自動で開きます。

- ② ドアハンドルを引いて開閉する

スライドドアを解錠してから操作してください。

ロックが解除するまで確実にドアハンドルを引きます。

ドアハンドルを引くと自動で全開または、全閉になります。

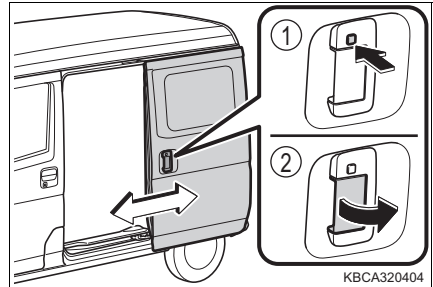

自動開閉作動中にスイッチを押す、またはドアハンドルを引くと自動開閉作動が停止し、再度スイッチを押す、またはドアハンドルを引くと、スライドドアが反対方向に作動します。

スライドドアが全閉した状態でワンタッチスイッチを押してもドアは施錠しません。

### ■ インサイドドアハンドル

インサイドドアハンドルを操作して開閉します。

#### ① 開く

スライドドアを解錠してから操作してください。

#### ② 閉じる

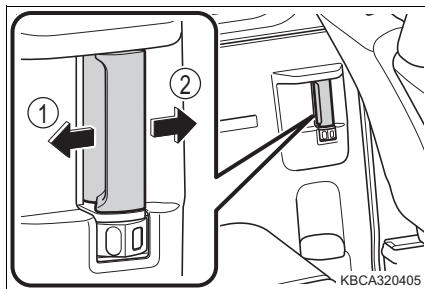

ロックが解除するまで確実にドアハンドルを操作します。

ドアハンドルを操作すると自動で全開または、全閉になります。

また、自動開閉作動中に再度ドアハンドルを操作すると自動開閉作動が停止します。

### ■ パワースライドドアスイッチ

スイッチを押して開閉します。

#### ① 閉める（助手席側）

#### ② 開ける（助手席側）

#### ③ 閉める（運転席側）

#### ④ 開ける（運転席側）

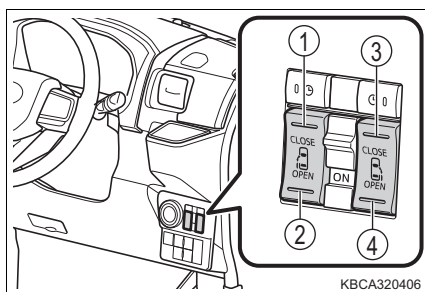

スライドドアを解錠してから操作してください。

開閉作動中に再度スイッチを押すと、停止します。

## スライドドアの手動開閉

ロックが解除されるまで確実にドアハンドルを操作します。

▶ イージークローザー非装着車  
開くときに操作します。

- ① スライドドアハンドル
- ② インサイドドアハンドル

▶ イージークローザー装着車  
パワースライドドア装着車は、パワースライドドアメインスイッチ(→ P. 125)が OFF のときに操作します。

- ① スライドドアハンドル  
開くときに操作します。
- ③ インサイドドアハンドル  
開閉時に操作します。

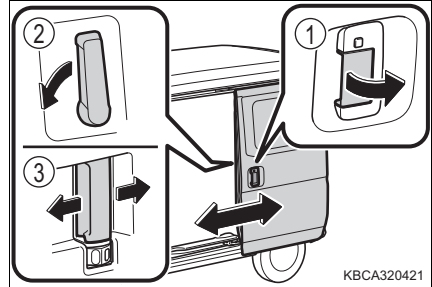

3

各部の操作

## パワースライドドア★を使用するときは

パワースライドドアメインスイッチを ON にする

### ① ON

次の操作によりパワースライドドアを自動で開閉できます。

- 電波式リモコン
- スライドドアハンドル
- インサイドドアハンドル
- パワースライドドアスイッチ
- ワンタッチスイッチ
- ウェルカムオープン機能(自動開作動のみ)

ONにするとスイッチ下部にONの文字が表れます。

### ② OFF

スライドドアを手動でのみ開閉できません。

OFFにするとスイッチ上部にOFFの文字が表れます。

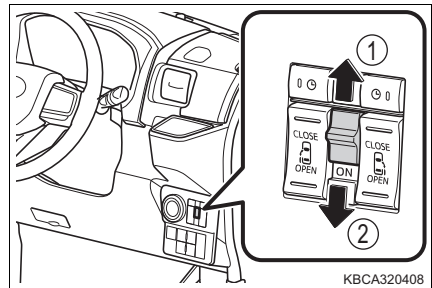

★：グレード、オプションなどにより、装備の有無があります。

### チャイルドブルーフ★

施錠側になると、スライドドアが車内から開かなくなります。

① 解錠

② 施錠

お子さまが車内からスライドドアを開けられないようにできます。

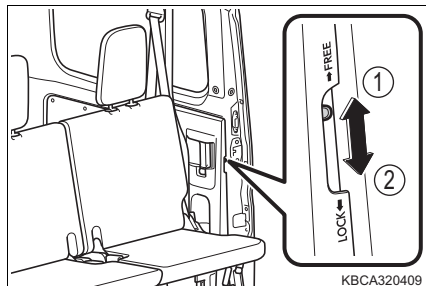

### タッチ & ゴーロック機能★

スライドドアが開いている状態で、あらかじめ全ドアの施錠を予約する機能です。

次の操作をすると、スライドドア以外のすべてのドアが施錠され、スライドドアが閉まると同時にスライドドアも施錠されます。

① スライドドア以外のすべてのドアを閉じる

② スライドドアの自動閉作動中にリクエストスイッチによる施錠操作※（→ P. 116）、または電波式リモコンによる施錠操作（→ P. 116）を行う

非常点滅表示灯が1回点滅します。

③ スライドドアが閉まると、同時に施錠される

非常点滅表示灯が1回点滅して、タッチ & ゴーロックが完了します。

※スロープタイプ（福祉車）は、リクエストスイッチによる施錠操作で予約することができません。

## ウェルカムオープン機能★

予約 (→ P. 128) が完了したアクセスキーを携帯して、予約した側の解錠範囲 (検知範囲 A) に入ると、すべてのドアが解錠します。その後パワースライドドアが開く範囲 (検知範囲 B) に入り約 1.5 秒間経過すると予約した側のパワースライドドアが自動的に開作動します。

- ① 助手席側ウェルカムオープン予約表示灯
- ② 助手席側ウェルカムオープン予約スイッチ
- ③ 運転席側ウェルカムオープン予約スイッチ
- ④ 運転席側ウェルカムオープン予約表示灯

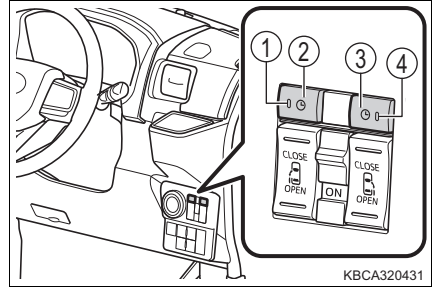

### ■ ウェルカムオープン機能の作動範囲

- : 解錠範囲 (検知範囲 A)  
 ドアミラーから周囲約 1.5m 以内でアクセスキーを携帯している場合に作動します  
 (アクセスキーを検知している側のみ作動します)
- : パワースライドドアが開く範囲 (検知範囲 B)  
 ドアミラーから周囲約 1m 以内でアクセスキーを携帯している場合に作動します  
 (アクセスキーを検知している側のみ作動します)

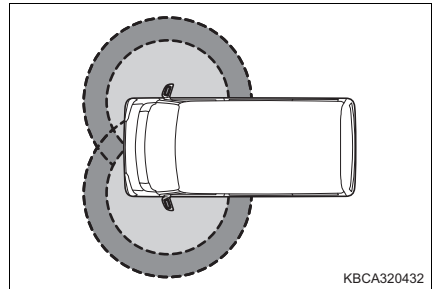

## ■ 予約のしかた

### 1 予約したい側のウェルカムオープン予約スイッチを押す

“ピピッ”とブザーが鳴り、押された側のウェルカムオープン予約表示灯が点灯します。  
TFT カラーマルチインフォメーションディスプレイ装着車は、メッセージが表示されます。

ウェルカムオープン予約表示灯は施錠されるまで点灯し続けます。

#### ▶ 予約のキャンセルをする

予約されている側（ウェルカムオープン予約表示灯が点灯している側）のウェルカムオープン予約スイッチを押す

“ピピッ”とブザーが鳴り、ウェルカムオープン予約表示灯が消灯します。

TFT カラーマルチインフォメーションディスプレイ装着車は、メッセージが表示されます。

#### ▶ 予約の変更をする

予約されていない側（ウェルカムオープン予約表示灯が点灯していない側）のウェルカムオープン予約スイッチを押す

“ピピッ”とブザーが鳴り、予約表示灯が点灯します。

TFT カラーマルチインフォメーションディスプレイ装着車は、メッセージが表示されます。

### 2 お車から降り、リクエストスイッチを操作して施錠する（予約待機）

ウェルカムオープン予約表示灯が消灯します。

リクエストスイッチを操作せずに施錠したときは、予約がキャンセルされます。

### 3 検知範囲 A から出て、約 5 秒経過すると予約が完了する

予約の有効時間は約 3 時間です。有効時間を過ぎると、予約がキャンセルされます。

---

## 知識

---

### ■ 作動の合図（パワースライドドア★使用時）

ブザーで知らせます。（作動開始時に 1 回、閉作動中は継続）

### ■ チャイルドブーフ★使用時のドアの開け方

ドアを解錠して車外のドアハンドルを引くと開きます。

### ■ スライドドアイーჯークローザー★

スライドドアが半ドア状態になったとき、スライドドアイーჯークローザーが作動し、スライドドアが自動で完全に閉まります。

● 次の場合でもスライドドアイーჯークローザーは作動します。

- ・ エンジンスイッチが“OFF”
- ・ パワースライドドアメインスイッチが OFF

★：グレード、オプションなどにより、装備の有無があります。



 知識

- 車内や車外のドアハンドルを引いたままドアを閉めたときは、スライドドアイーゼークローザーが作動しないことがあります。
- スライドドアイーゼークローザーが作動中でも、車内や車外のドアハンドルを引いてドアを開けることができます。(ロックレバーやチャイルドブルーフ★が施錠側のときを除く)

**■パワースライドドア★の作動可能条件**

次の作動条件をすべて満たしているときに、自動で開閉できます。

- パワースライドドアメインスイッチが ON
- エンジンスイッチが“ON”のとき、車速が約 3km/h 以下で次のいずれかの条件を満たしている
  - ・シフトレバーが P のとき
  - ・パーキングブレーキがかかっているとき
  - ・ブレーキペダルを踏んでいるとき

スライドドアが施錠された状態で、スライドドアハンドルのワンタッチスイッチ (→ P. 123) 以外の操作をしたときは、自動開作動しません。自動開作動の前に解錠してください。

**■パワースライドドア★の作動について**

- パワースライドドアメインスイッチが ON のとき、ドアハンドルをブザーが鳴る位置まで操作すると自動で作動します。  
閉作動中は、ブザーが断続的に鳴ります。
- パワースライドドアメインスイッチが ON のとき、作動可能条件を満たしていない状態でドアハンドルを引いて手動で開けると、ブザーが鳴ります。この場合、スライドドアがスムーズに動かないことがあります。異常ではありません。
- パワースライドドアメインスイッチが OFF のときは、手動でのみ開閉できます。
- パワースライドドアメインスイッチが OFF のときにパワースライドドアスイッチを押すとブザーが鳴り、パワースライドドアが作動しないことをお知らせします。
- パワースライドドアの自動開閉中に、次の操作を行うとブザーが鳴り、作動が停止します。ドアハンドルを操作して、手動で全閉にしてください。
  - ・パワースライドドアメインスイッチを OFF にした手動で全閉するとき、スライドドアがスムーズに動かないことがあります。異常ではありません。
- パワースライドドアの自動開閉中に車速が約 3km/h 以上になったときは、ブザーが鳴り作動が停止して、そのまま停止状態を維持します。スイッチやドアハンドルの操作で全閉にしてください。

★：グレード、オプションなどにより、装備の有無があります。

 知識

- 次の場合は、パワースライドドアが作動しないことがあります。
  - ・ バッテリーの電圧が低下したとき
  - ・ 傾斜地で駐車しているとき
- パワースライドドアの自動開閉中に、人や異物などにより挟み込みを感知すると、ブザーが鳴り、10cm 位反転作動したあとに作動を停止します。停止後にパワースライドドアを操作すると、次のように作動します。  
逆方向に動く：
  - ・ アウトサイドハンドルを引くまたはワンタッチスイッチを押す開方向に動く：
  - ・ インサイドハンドルを開方向に引くまたはパワースライドドアスイッチ（OPEN 側）を押す閉方向に動く：
  - ・ インサイドハンドルを閉方向に引くまたはパワースライドドアスイッチ（CLOSE 側）を押す

挟み込み防止機能作動後、電波式リモコンのパワースライドドア開閉スイッチを押しても、パワースライドドアは作動しません。また、センサーに手などが強く触れたままの場合も作動しません。（→ P. 131）

- 挟み込みを感知したスライドドアが反転作動している間に再度挟み込みを感知すると、ただちに作動が停止します。
  - 挟み込みを感知したあと、自動開閉できないときは、手動操作で全閉にしてください。その際、スライドドアがスムーズに動かないことがあります。異常ではありません。
  - 車外または車内のドアハンドルで自動で全開する際、ドアハンドル操作が不十分な場合にスライドドア後端付近で「ガコッ」と音がしてブザーが約 10 秒間鳴ることがありますが、異常ではありません。再度ドアハンドルを引くと、パワースライドドアが正常に作動します。
- **バッテリーを再接続したときは（パワースライドドア装着車）**
- パワースライドドアを適切に作動させるために、次の操作で初期設定を行ってください。
    - ・ スライドドアのドアハンドルを操作して、手動で一度全閉にする
  - 手動で全閉するとき、スライドドアがスムーズに動かないことがあります。異常ではありません。
  - 初期設定を行っていないと、パワースライドドア、および挟み込み防止機能が作動しません。

## 知識

### ■ 挟み込み防止機能★

パワースライドドアの前端部には、センサー (①) が付いています。ドアを自動で閉めているときに、挟み込みなどによりセンサーが押された、またはドアに一定以上の負荷がかかると挟み込み防止機能が作動し、ドアは 10cm 位反転作動したあとに停止します。

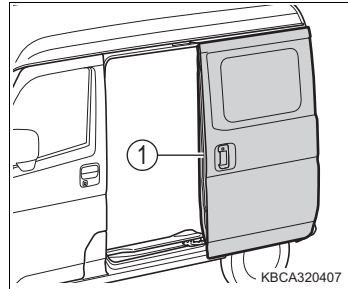

### ■ タッチ & ゴーロック機能★について

- タッチ & ゴーロックをしてスライドドアが自動閉作動中に、次の操作が行われるとタッチ & ゴーロック機能が解除されすべてのドアが解錠されます。
  - ・ キーレスアクセスで解錠する
  - ・ 運転席側ロックレバーを解錠方向に操作する
  - ・ エンジンスイッチを“ACC”にする
  - ・ 挟み込み防止機能が作動するなどの停止操作

キーレスアクセスで解錠、挟み込み防止機能が作動するなどの操作で解錠した場合は、非常点滅表示灯が 2 回点滅します。

- タッチ & ゴーロック機能使用時、施錠操作をしたあとに、アクセスキーを車内に戻すと、車内にアクセスキーが閉じ込められることがあります。タッチ & ゴーロック機能を使用するときは、必ずアクセスキーを携帯した状態で行ってください。
- お車から離れるときは、すべてのドアが閉まり施錠されたことを確認してください。
- スライドドアのワンタッチスイッチでは、タッチ & ゴーロックはできません。

### ■ ウェルカムオープン機能★の作動条件

次のいずれかを満たしたときにウェルカムオープン予約スイッチで予約可能となります。

- エンジンスイッチが“OFF”または“ACC”のとき
- エンジンスイッチが“ON”、かつ車速が約 3km/h 以下の状態で、次のいずれかを満たしたとき
  - ・ シフトレバーが P のとき
  - ・ パーキングブレーキがかかっているとき
  - ・ ブレーキペダルを踏んでいるとき

★：グレード、オプションなどにより、装備の有無があります。

## 知識

ただし、次のいずれかの場合は、作動条件を満たしていてもウェルカムオープン機能は作動しません。

- カスタマイズ機能でキーレスアクセスを非作動にしたとき (→ P. 504)
- アクセスキーが節電モードに設定されているとき (→ P. 109)

### ■ ウェルカムオープン機能★の作動について

- パワースライドドアの作動可能条件 (→ P. 129) を満たしていないときは、ウェルカムオープン機能によるスライドドアの自動開作動は行われません。
- 左右のスライドドアを同時に予約することはできません。
- 予約した車両の検知範囲内に、別のキーがある状態が続いた場合、予約がキャンセルされ、スライドドアが自動で開かないことがあります。
- アクセスキーが作動範囲内 (検知範囲内) にあっても、アクセスキーがドアガラスやドアハンドルに近付き過ぎる、または地面の近くや高い場所にある場合は正しく作動しないことがあります。
- アクセスキーをポケットに携帯していても、ポケットの位置や形状によっては、正しく作動しないことがあります。
- スライドドアのタッチ&ゴーロック機能を使用しているときに、アクセスキーを車内に戻した場合は、すべてのドアが解錠され予約が完了できません。
- ウェルカムオープン予約スイッチを押してから、予約が完了するまでの間に次のいずれかの状況になると予約がキャンセルされます。
  - ・ お車を発進させ、車速が 3km/h 以上になったとき
  - ・ リクエストスイッチ操作以外の方法でドアを施錠したとき
  - ・ ドアを施錠せずに約 10 分経過したとき
  - ・ ドアを施錠したあと、検知範囲内にアクセスキーがある状態で約 2 分以上経過したとき (“ピーツ” とブザーが鳴ります)
- 予約が完了してから、検知範囲 A に入る前に次のいずれかの状況になると予約がキャンセルされます。
  - ・ 予約の有効時間を過ぎたとき
  - ・ ドアを解錠したとき
  - ・ エンジンスイッチを “ACC” または “ON” にしたとき
- 検知範囲 A に入りドアが解錠されてから、次のいずれかの状況になると予約がキャンセルされます。
  - ・ ドアを施錠したとき
  - ・ アクセスキーを操作したとき
  - ・ 予約している側のフロントドア、またはスライドドアを開けたとき
  - ・ 検知範囲 B に入らずに約 30 秒経過したとき (すべてのドアが施錠されます)
  - ・ 検知範囲 A の外へ出たとき (“ピーツ” とブザーが鳴ります)

★：グレード、オプションなどにより、装備の有無があります。

 知識

- 検知範囲 B に入りスライドドアが開く前に、検知範囲 A の外へ出たとき（“ピーッ”とブザーが鳴ります）
  - エンジンスイッチを“ACC”または“ON”にしたとき
  - ウェルカムオープン機能によるスライドドアの自動開作動中に次のいずれかの状況になると、スライドドアの開作動は停止します。
    - アクセスキーでパワースライドドアを操作したとき
    - パワースライドドアの停止操作を行ったとき
    - 挟み込み防止機能が作動したとき
  - 検知範囲 A に入りドアが解錠されてから、次のことを行っても予約はキャンセルされません。
    - 予約していない側のフロントドア、またはスライドドアを開けたとき
- **ウェルカムオープン機能★が正常に働かないおそれのある状況**
- 複数のアクセスキーがウェルカムオープン機能の作動範囲内にある
  - キーレスアクセスが正常に働かないおそれのある状況にある（→ P. 109）
- **ウェルカムオープン機能★使用時のアクセスキーについて**
- 予約するときは、複数のアクセスキーが検知範囲内にないようにしてください。
  - 第三者にアクセスキーを受け渡すときは、予約していることを伝えてください。
- **半ドア走行時警告ブザー**
- P. 447, 460
- **自動洗車機を使うとき**
- P. 378
- **カスタマイズ機能**
- パワースライドドアの設定を変更できます。
- （カスタマイズ機能一覧：→ P. 504）
- （マルチインフォメーションディスプレイ★の設定画面から変更可能：→ P. 65）
- （TFT カラーマルチインフォメーションディスプレイ★の設定画面から変更可能：→ P. 84）

 **警告****■ 走行中の警告**

走行中は次のことをお守りください。

お守りいただかないと思ってもよらずドアが開き、外に投げ出されるなどして、重大な傷害におよぶか、最悪の場合死亡につながるおそれがあります。

- すべてのドアを確実に閉める
- すべてのドアを施錠する
- お子さまを乗せるときは、チャイルドプルーフ★を使用してドアが開かないようにする
- シートベルトを必ず着用する
- 走行中はドア内側のドアハンドルを操作しない

**■ お子さまを乗せているときは**

次のことをお守りください。

お守りいただかないと、重大な傷害におよぶか、最悪の場合死亡につながるおそれがあります。

- お子さまを車内に残さないでください。  
誤って閉じ込められた場合、熱射病などを引き起こすおそれがあります。
- お子さまにはスライドドアの開閉操作をさせないでください。  
不意にスライドドアが動いたり、閉めるときに手・頭・首などを挟んだりするおそれがあります。(パワースライドドア★：パワースライドドアメインスイッチをOFFにする。または、スライドドアのドアロックを施錠することでパワースライドドアは作動しません)
- お子さまをリヤ席に乗せるときは、チャイルドプルーフ★(→ P. 126)を使用して車内からドアが開かないようにする

**■ スライドドアの操作にあたって**

次のことを必ずお守りください。

お守りいただかないと、体を挟むなどして重大な傷害におよぶか、最悪の場合死亡につながるおそれがあります。

- 乗り降りするときは、スライドドアが全開位置であることを確認してください。
- スライドドアを開閉するときは、十分に周囲の安全を確かめてください。
- ドアガラスを開けた状態でスライドドアを開閉するときは、絶対に窓から手足や顔などを出さないでください。
- 人がいるときは安全を確認し、動かすことを知らせる「声かけ」をしてください。

★：グレード、オプションなどにより、装備の有無があります。

**警告**

- ドアハンドルをしっかりと持ち、スライドドアのふちやその周辺に手をかけずに開閉してください。
- スライドドアを開けるときは、必ず全開位置まで開き固定してください。(全開にするとスライドドアがストッパーで固定されます) 半開状態ではスライドドアが確実に固定されないため、傾斜地などで不意に動き出すおそれがあります。
- 車内からスライドドアにもたれかからないでください。スライドドアを開いたとき、車外へ落ちるなど思わぬ事故につながるおそれがあります。
- 傾斜が急な場所ではスライドドアを開けたままにしないでください。スライドドアの開閉スピードが速くなります。スライドドアに当たったり挟んだりしないように注意してください。
- 下り坂で乗り降りするときは、スライドドアを全開にしておいてください。また、途中でドアハンドルやドアハンドルスイッチを操作しないでください。スライドドアが突然動き出すおそれがあります。
- スライドドアを閉めるときは、指などを挟まないよう十分注意してください。

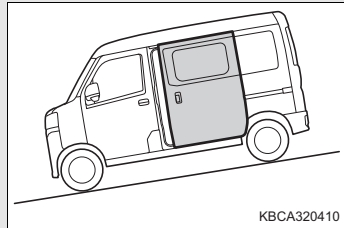

## 警告

- スライドドアのアーム、レール、ピラー部および配線部には、手足をかけないでください。特に (①) の部分には十分注意してください。

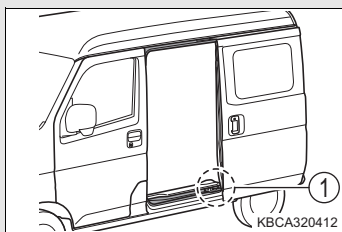

## ■ スライドドアアイジークローザー★について

- スライドドアが半ドア状態になったとき、スライドドアアイジークローザーが作動し自動で完全に閉まります。また、作動し始めるまでに数秒かかります。指などを挟まないように注意してください。骨折など重大な傷害を受けるおそれがあります。(→ P. 128)

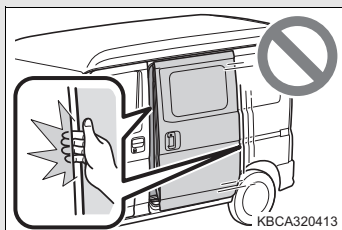

- スライドドアアイジークローザーは、パワースライドドアメインスイッチ★が OFF であっても作動するため、指などの挟み込みには十分注意してください。
- ロックレバーやチャイルドブーフ★が施錠側のとき、スライドドアアイジークローザー作動中にドアハンドルを引くとスライドドアアイジークローザーが半ドア状態で停止し、開けられません。指などを挟まれないように注意してください。骨折など重大な傷害を受けるおそれがあります。

## ■ パワースライドドア★について

パワースライドドアの操作時は、次のことを必ずお守りください。

お守りいただかないと、重大な傷害におよぶか、最悪の場合死亡につながるおそれがあります。

- ブレーキを確実にかけて、お車が完全に停止している状態で行ってください。
- パワースライドドア作動中に乗り降りしないでください。

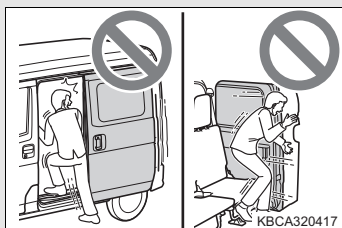

★：グレード、オプションなどにより、装備の有無があります。



## 警告

- ドアハンドルを使ってパワースライドドアを開閉するときは、操作後すぐにドアハンドルから手を離してください。ドアハンドルを握ったままスライドドアが作動すると、手・指・腕などに無理な力がかかるおそれがあるので十分注意してください。
- 周辺の安全を確かめ、障害物がないか、身のまわりの品が挟み込まれる危険がないか確認してください。
- 人がいるときは、作動させる前に安全を確認し、動かすことを知らせる「声かけ」をしてください。  
また、車外および車内のスライドドア付近にもたれている人がいるときは、パワースライドドアを作動させないでください。

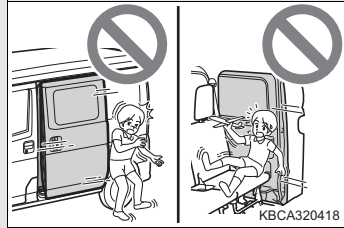

- 傾斜した場所ではパワースライドドアを開閉しないでください。自動開閉を完了できずに途中で反転作動するおそれがあります。
- 自動開閉中にパワースライドドアメインスイッチを OFF にしたり、センサーなどが故障したときは、ブザーが鳴り作動が停止して、約 3 秒後に停止保持状態が解除されます。この場合、傾斜した場所では、スライドドアが急に開いたり閉じたりするおそれがあるので、十分に注意してください。
- 自動開閉中、または全開以外のときは、ドアが急に反転作動したり、動きだすおそれがあります。必ず全開で静止していることを確認してください。
- 自動開閉中に作動可能条件を満たさなくなったときは、ブザーが鳴り、作動が停止し、停止保持状態が解除されることがあります。  
この場合、傾斜した場所では、スライドドアが急に開いたり閉じたりするおそれがあるので、十分注意してください。
- 自動開作動中に車速が約 3km/h 以上になったときは、ブザーが鳴り作動が停止して、そのまま停止状態を維持します。この場合、同乗者や荷物が車外に放り出されるなどして、重大な傷害におよぶか、最悪の場合死亡につながるおそれがあります。ただちに安全な場所に停車するか、スイッチやドアハンドルの操作でスライドドアを全閉にしてください。
- パワースライドドアが完全に閉まらない状態で走行しないでください。車内の方や荷物が車外に放り出されるなど、思わぬ事故につながるおそれがあるため、ただちに安全な場所に停車するか、ドアハンドルやスイッチの操作により、スライドドアを完全に閉めてください。

**警告**

- エンジン停止中に、パワースライドドアを途中で停止させたまま放置しないでください。スイッチやドアハンドルの操作で停止した場合は、約 3 分後（挟み込みで停止した場合は約 30 分後）にブザーが鳴り、停止保持状態が解除されます。この場合、傾斜した場所では、スライドドアが急に開いたり閉じたりするおそれがあるので、十分注意してください。
- 次のような場合、システムが異常と判断して自動作動が停止し、停止保持状態が解除されることがあります。この場合、傾斜した場所では、スライドドアが急に開いたり閉じたりするおそれがあるので、十分注意してください。
  - ・ 自動作動中、障害物に干渉したとき
  - ・ エンジン停止時でパワースライドドアが自動作動しているときに、エンジンスイッチを“ON”にしたりエンジンを始動したりして、バッテリー電圧が急に低下したとき
- ドアガラスを開けた状態で自動開閉するときは、絶対に窓から手足や顔などを出さないでください。
- タイヤ交換時や洗車機を使用する際は、パワースライドドアメインスイッチを OFF にしてください。OFF にしないと誤ってスイッチに触れたときにスライドドアが動き、手・頭・首などを挟んだりするおそれがあります。

**■ 挟み込み防止機能★（パワースライドドアメインスイッチ ON 時）**

次のことを必ずお守りください。

お守りいただかないと、重大な傷害におよぶか、最悪の場合死亡につながるおそれがあります。

- 挟み込み防止機能を故意に作動させようとして、体の一部を挟んだりしないでください。
- 挟み込み防止機能は、スライドドアが完全に閉まる直前に異物を挟むと作動しない場合があります。指などを挟まないように注意してください。
- 挟み込み防止機能は、挟まれるものの形状や挟まれかたによっては作動しない場合があります。指などを挟まないように注意してください。

**■ ウェルカムオープン機能★について**

ウェルカムオープン機能によるスライドドアの操作時は、次のことを必ずお守りください。

お守りいただかないと、重大な傷害におよぶか、最悪の場合死亡につながるおそれがあります。

**警告**

- ドアミラーから約 3m 以上離れた位置で、十分に周囲の安全を確認してから車両に近付いてください。  
周囲に人がいるときは、車両に近づく前に安全を確認し、動かすことを知らせる「声かけ」をしてください。  
また、車外および車内のスライドドア付近にもたれている人がいるときは、ウェルカムオープン機能を作動させないでください。
- 機械式駐車場などでは、車両が安全な場所にあることを確認してから車両に近付いてください。  
車両がアクセスキーよりも上、または下にある状態でもアクセスキーが検知されればウェルカムオープン機能が作動し、スライドドアが自動的に開作動します。

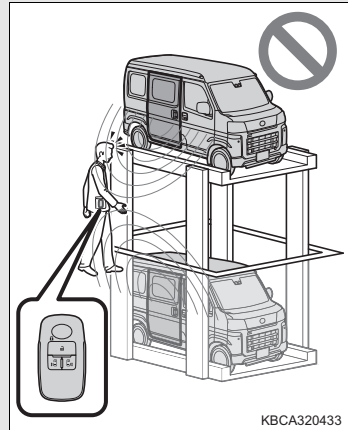

- アクセスキーが検知されてからスライドドアの開作動が開始するまでの間は、いつでもスライドドアの作動が停止できるようにスライドドアハンドルに手が届く位置、またはアクセスキーのボタンを押せる状態でお待ちください。
- スライドドアの開作動までの待ち時間の変更（→ P. 94）で待ち時間を短く設定したときは、アクセスキーが検知されてからスライドドアが開作動するまでの時間が短くなるため、よりいっそう注意して操作してください。

## ⚠ 注意

### ■ スライドドアについて

- スライドドアを開閉する前に、運転者はスライドドアが安全に開閉できるように車外および車内のスライドドア付近の状態を必ず確認してください。
- スライドドアのリヤステップ下のローラー滑走面に、石などの異物が入り込まないように注意してください。異物が入り込んだままスライドドアを開閉すると、スライドドアの故障の原因になります。
- スライドドアを開けるときは縁石や壁などに当たらないように注意してください。スライドドアを損傷するおそれがあります。

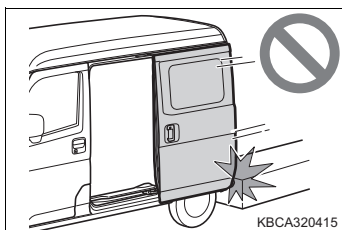
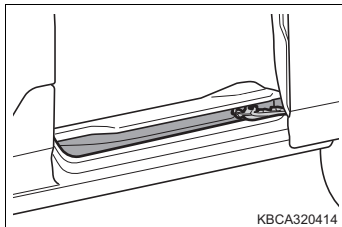

### ■ スライドドアアイズークローザー★について

- スライドドアアイズークローザーの作動中は無理な力をかけないでください。
- ドアの開け閉めを短時間に繰り返すとスライドドアアイズークローザーが作動しないことがあります。この場合、一度ドアを開け、少し時間をおいてから閉め直すと作動します。

### ■ パワースライドドア★について

- パワースライドドア前端部のセンサー (①) を刃物などの鋭利なもので傷付けないように注意してください。センサーが切断されると自動で閉めることができなくなります。また、自動で閉めているときにセンサーが切断されると、スライドドアはただちに停止します。
- アイドリングストップによるエンジン停止中に自動開閉すると、エンジンが始動することがあります。しっかりとブレーキペダルを踏み続けてください。
- ドアが凍結しているときは、スライドドアが開閉可能か手動で確認してから自動開閉してください。凍結したまま操作を繰り返すと、故障の原因となります。

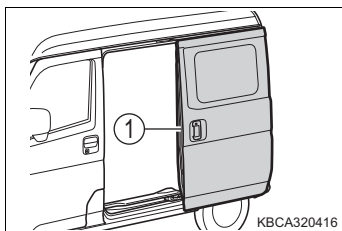

★：グレード、オプションなどにより、装備の有無があります。

## リヤゲート

リヤゲートは次の方法で施錠・解錠および開けることができます。

### 車外からの施錠／解錠

#### ■ キーレスアクセス★

アクセスキーを携帯し、リクエストスイッチを押して全ドアを解錠・施錠する

スイッチを確実に押してください。

施錠したときは、必ず施錠されたことを確認してください。

施錠操作後約3秒間は解錠できません。  
(タッチ & ゴーロック機能使用時を除く：  
→ P. 126)

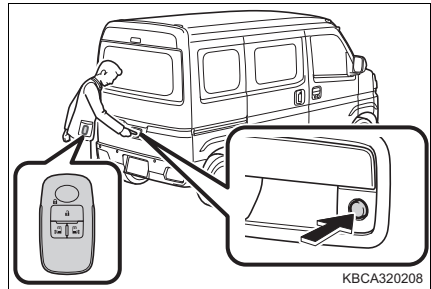

3

各部の操作

#### ■ 電波式リモコン★

→ P. 116

#### ■ キー（キーレスアクセス非装着車（リモコンキー無し））

キーを操作すると、リヤゲートが次のように作動します。

- ① リヤゲートを施錠する
- ② リヤゲートを解錠する

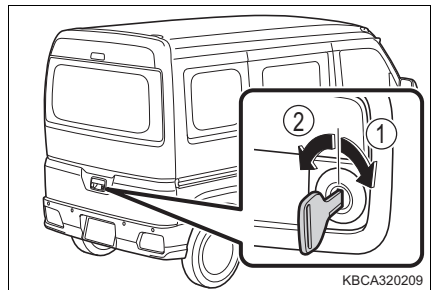

### 車内からの施錠／解錠

#### ■ ロックレバー

→ P. 117

★：グレード、オプションなどにより、装備の有無があります。

### リヤゲートを開けるには

リヤゲートハンドルを引いたまま、リヤゲートを持ち上げる

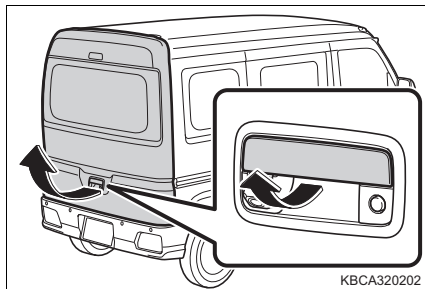

### リヤゲートを閉めるとき

リヤゲート、またはリヤゲートストラップを持ってリヤゲートを引き下げる

必ず外から押して閉めてください。

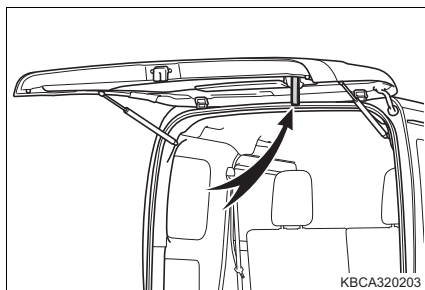

### 知識

#### ■ 半ドア走行時警告ブザー

→ P. 447, 460

### 警告

#### ■ 走行中の警告

- 走行中はリヤゲートを閉めてください。

開けたまま走行すると、リヤゲートが車外のものに当たったり荷物が投げ出されたりして、思わぬ事故につながるおそれがあります。

また、排気ガスが車内に侵入し、重大な健康障害や死亡につながるおそれがあります。走行前にリヤゲートが閉まっていることを必ず確認してください。

- 走行前にリヤゲートが完全に閉まっていることを確認してください。リヤゲートが完全に閉まっていないと、走行中にリヤゲートが突然開き、思わぬ事故につながるおそれがあります。

**警告**

- カーゴルームには絶対に人を乗せないでください。急ブレーキをかけたときや衝突したときなどに、重大な傷害におよぶか、最悪の場合死亡につながるおそれがあります。

**■お子さまを乗せているときは**

次のことを必ずお守りください。

お守りいただかないと、重大な傷害におよぶか、最悪の場合死亡につながるおそれがあります。

- カーゴルームの中でお子さまを遊ばせないでください。  
誤って閉じ込められた場合、熱射病などを引き起こすおそれがあります。
- お子さまにはリヤゲートの開閉操作をさせないでください。  
不意にリヤゲートが動いたり、閉めるときに手・頭・首などを挟んだりするおそれがあります。

**■リヤゲートの使用にあたって**

次のことを必ずお守りください。

お守りいただかないと、体を挟むなどして重大な傷害につながるおそれがあり危険です。

- リヤゲートを開ける前に、リヤゲートに張り付いた雪や氷などの重量物を取り除いてください。開いたあとに重みでリヤゲートが突然閉じるおそれがあります。
- リヤゲートを開閉するときは、十分に周囲の安全を確かめてください。
- 人がいるときは、安全を確認し動かすことを知らせる「声かけ」をしてください。
- 強風時の開閉には十分注意してください。  
リヤゲートが風にあおられ、勢いよく開いたり閉じたりするおそれがあります。
- 半開状態で使用すると、リヤゲートが突然閉じて重大な傷害を受けるおそれがあります。特に傾斜地では、平坦な場所よりもリヤゲートの開閉がしにくく、急にリヤゲートが開いたり閉じたりするおそれがあります。必ずリヤゲートが全開で静止していることを確認して使用してください。

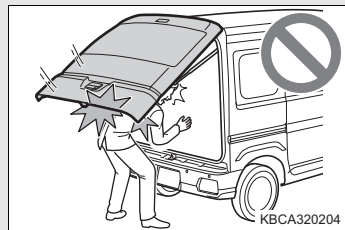

### 警告

- リヤゲートを閉めるときは、指などを挟まないよう十分注意してください。
- リヤゲートは必ず外から軽く押して閉めてください。リヤゲートストラップを持ったままリヤゲートを閉めると、手や腕を挟むおそれがあります。
- リヤゲートダンパーステーを持ってリヤゲートを閉めたり、ぶら下がったりしないでください。  
手を挟んだり、リヤゲートダンパーステーが破損したりして、思わぬ事故につながるおそれがあります。
- リヤゲートにキャリアなどの重いものを取り付けると、開けたあとにドアが突然閉じて、手・頭・首などを挟むおそれがあります。リヤゲートへのアクセサリ用品の取り付けは、SUBARU純正品を使用することをおすすめします。

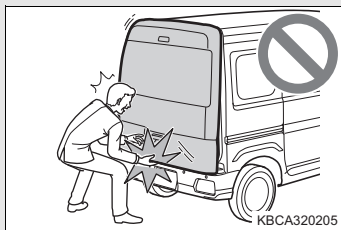

### 注意

#### ■ ダンパーステーについて

リヤゲートにはリヤゲートを支えるためのダンパーステーが取り付けられています。ダンパーステーの損傷や作動不良を防ぐため次のことをお守りください。

- ビニール片・ステッカー・粘着材などの異物をステーのロッド部（棒部）に付着させない
- ロッド部を軍手などで触れない
- リヤゲートに SUBARU純正品以外のアクセサリ用品を付けない
- ステーに手をかけたり、横方向に力をかけたりしない

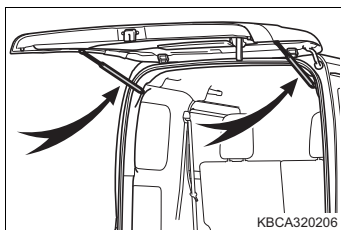

#### ■ ストライカーバーについて

リヤゲートを閉めるときはストライカーバーに異物がかみ込まないようにしてください。バーが破損し、リヤゲートが閉まらなくなるおそれがあります。

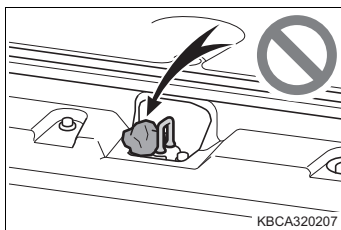



## フロントシート

### 調整のしかた

- ① 前後位置調整
- ② リクライニング調整

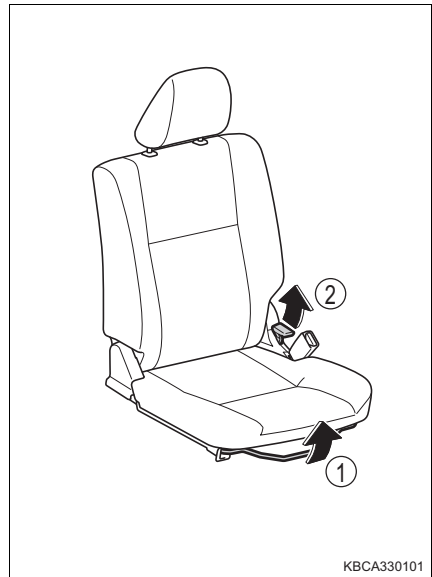

3

各部の操作

### 前倒しのしかた (助手席)★

- 1 シートをいちばん後ろまでスライドする
- 2 レバーを操作しながら、背もたれを前方に倒す  
ロックが確実に解除されるまで、レバーを引いてください。

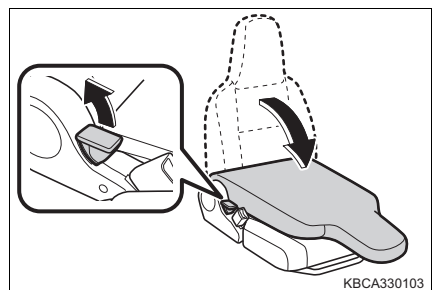

- 3 背もたれをもとに戻すときは逆の手順で行う

★：グレード、オプションなどにより、装備の有無があります。

 **警告****■ シートを調整するとき**

- 同乗者がシートに当たってけがをしないように注意してください。
- シートの下や動いている部分に手を近付けないでください。  
指や手を挟み、重大な傷害を受けるおそれがあります。
- 足元のスペースを確保し足を挟まないように注意してください。

**■ リクライニング調整について★**

- 必ず背もたれを手で押さえながら操作してください。背もたれが急に倒れるおそれがあります。
- 背もたれにあまり力をかけないでください。背もたれに強い力がかかっていると急に背もたれが倒れ、けがをするおそれがあります。
- 背もたれは必要以上に倒さないでください。  
必要以上に倒し過ぎると、事故のときに体がシートベルトの下にもぐり込み、腹部などに強い圧迫を受けたり肩部ベルトが首にかかるなどして、重大な傷害におよぶか、最悪の場合死亡につながるおそれがあります。
- シート調整後はシートがきちんと固定されていることを確認してください。

**■ 背もたれを前に倒すときは（助手席）★**

次のことをお守りください。

お守りいただかないと、重大な傷害におよぶか、最悪の場合死亡につながるおそれがあります。

- 平坦な場所でパーキングブレーキを確実にかけ、シフトレバーを P（CVT 車）または N（マニュアルトランスミッション車）にする
- 操作をするときに、可動部や結合部に手や足などを挟まないように注意する
- 倒した背もたれに人を乗せて走行しない
- 必ず背もたれを手で押さえながら操作する

**■ 背もたれをもとに戻したあとは**

次のことをお守りください。

お守りいただかないと、重大な傷害におよぶか、最悪の場合死亡につながるおそれがあります。

- シートを前後に軽くゆすり、確実に固定されていることを確認する
- シートの間にシートベルトが挟み込まれていないか確認する

 **注意****■ 背もたれを前に倒すときは（助手席）★**

助手席を前倒した状態で、荷物を積むときは、鋭利なものが助手席の背もたれに当たらないようにしてください。背もたれの表皮が傷付くおそれがあります。

★：グレード、オプションなどにより、装備の有無があります。

# リヤシート

## 格納のしかた

- 1 調整式ヘッドレスト装着車はヘッドレストを取り外す (→ P. 150)
- 2 シートベルトのバックルを格納する

▶ベンチタイプ

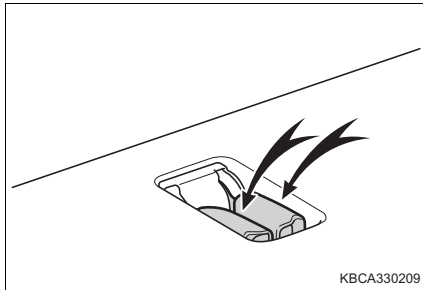

▶セパレートタイプ

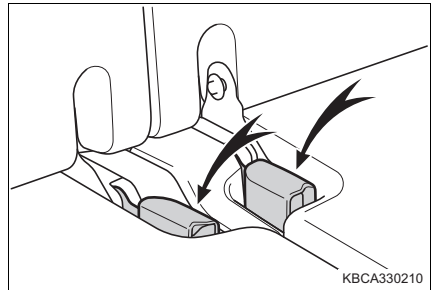

- 3 ロック解除レバーを引いて、背もたれを倒す

▶ベンチタイプ

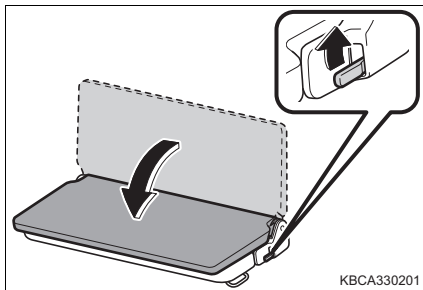

▶セパレートタイプ

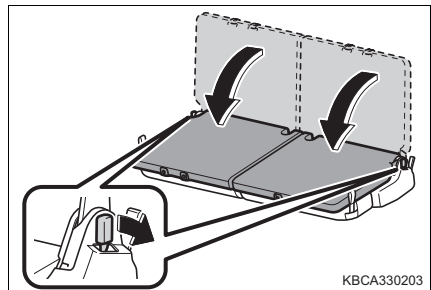

- 4 ベンチタイプ：ロック解除ストラップを引きながら (①)、持ち手 (レバー) を持ち (②)、格納する

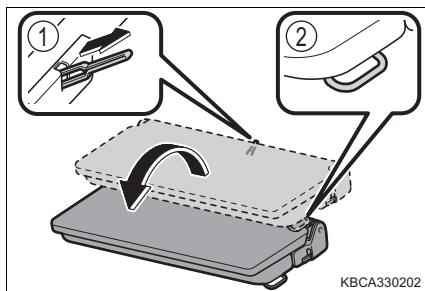

セパレートタイプ：ロック解除ストラップを引きながら (①)、持ち手 (ストラップ) を持ち (②)、格納する

使用後はストラップをポケットに戻してください。

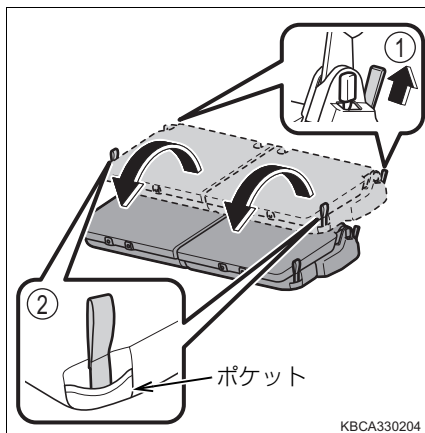

- 5 ヘッドレストを収納する

ディアス以外のセパレートタイプ仕様車はベルトで固定します。

▶ディアス以外

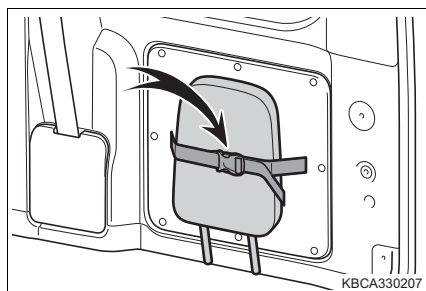

▶ディアス

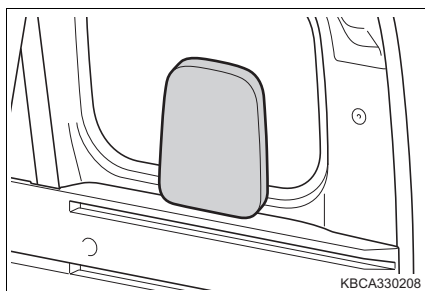

- 6 シートをもとに戻すときは逆の手順で行う

## ⚠ 警告

### ■ シートを操作するときは

次のことを必ずお守りください。

お守りいただかないと、重大な傷害におよぶか、最悪の場合死亡につながるおそれがあります。

- 走行中にリヤシートを操作しない
- 平坦な場所でパーキングブレーキを確実にかけ、シフトレバーを P (CVT 車) または N (マニュアルトランスミッション車) にする
- 操作をするときに、可動部や結合部に手や足などを挟まないように注意する
- 操作をするときは、床にもものがないことを確認してから行う
- 折りたたんだシートやカーゴルームに人を乗せて走行しない
- お子さまがカーゴルームに入らないよう注意する

### ■ シートをもとに戻したあとは

次のことをお守りください。

お守りいただかないと、重大な傷害におよぶか、最悪の場合死亡につながるおそれがあります。

- シートを前後に軽くゆすり、確実に固定されていることを確認する
- シートの間にシートベルトが挟み込まれていないか確認する

## ⚠ 注意

- リヤシートをもとに戻す前に、フロアのシート固定部周辺に異物がないことを確認してください。異物があると、ロック機構が損傷したりするおそれがあります。

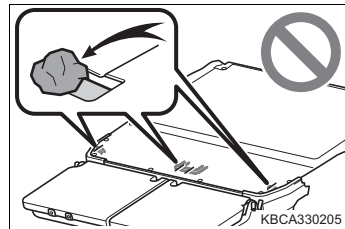

## ヘッドレスト★

### フロントシート★

① 上げる

② 下げる

下げるときは、解除ボタンを押しながら操作します。

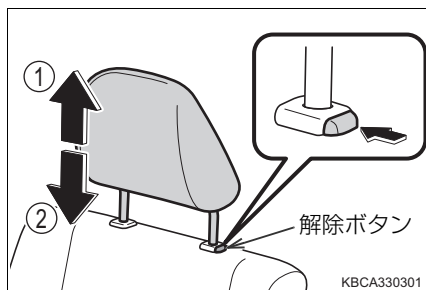

### リヤシート★

① 上げる

② 下げる

下げるときは、解除ボタンを押しながら操作します。

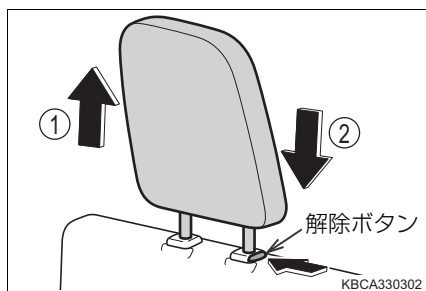

## 知識

### ■ヘッドレストを取り外すとき

解除ボタンを押しながら取り外します。

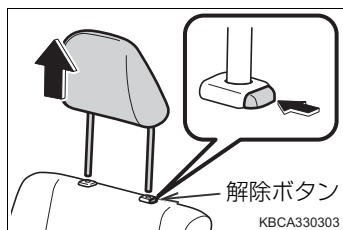

★：グレード、オプションなどにより、装備の有無があります。

## 知識

### ■ヘッドレストを取り付けるとき

ヘッドレストを取り付け穴に合わせて、ロック位置まで押し下げてください。\*

さらに下げるときは、解除ボタンを押しながら操作してください。

\* 押し下げにくいときは、解除ボタンを押しながら操作してください。

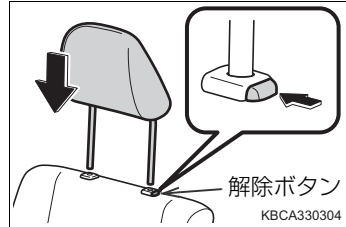

### ■フロントシートヘッドレストの高さについて

必ずヘッドレストの中心が両耳のいちばん上のあたりになるよう調整してください。

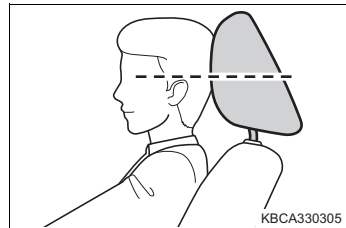

### ■リヤシートヘッドレストの使用について

使用するときには、常に格納位置から一段上げた位置にしてください。

## 警告

### ■ヘッドレストについて

次のことをお守りください。

お守りいただかないと、重大な傷害におよぶか、最悪の場合死亡につながるおそれがあります。

- ヘッドレストは、それぞれのシート専用のものを使用する
- ヘッドレストを必ず正しい位置に調整する
- ヘッドレストを前後逆に取り付けない
- ヘッドレストを調整したあとは、ヘッドレストを押し下げて固定されていることを確認する
- ヘッドレストを外したまま走行しない

## ハンドル

### ホーン（警音器）

ハンドルの  周辺部を押すとホーンが鳴ります。

エンジンスイッチの位置に関係なく鳴ります。

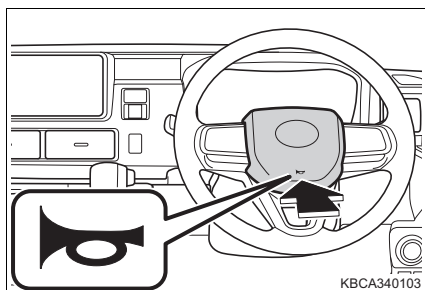

### 警告

#### ■ SRS エアバックについて

ハンドルやその周辺にものを置いたり、ケーブルなどをひっかけたりしないでください。

スイッチの誤操作を引き起こす原因になるおそれがあるだけでなく、SRS エアバッグシステムが正常に作動しなくなるおそれがあります。

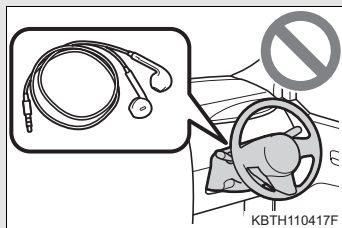



## インナーミラー★

後方を十分に確認できるようにミラーの角度を調整することができます。

### 調整のしかた

運転姿勢に合わせてインナーミラーの角度を調整することができます。

インナーミラー本体を持って調整する

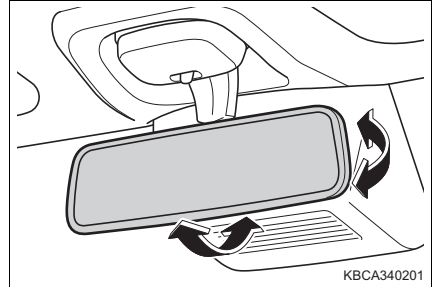

### ⚠ 警告

#### ■ 走行中の警告

運転中はミラーの調整をしないでください。

運転を誤って、重大な傷害におよぶか、最悪の場合死亡につながるおそれがあります。

## スマートインナーミラー★

車両後方カメラの映像をミラー内のディスプレイに表示する装置です。切り替えレバーを操作することで、鏡面ミラーモードからデジタルミラーモードに切り替えることができます。

荷物などで視界をさえぎられずに後方を確認することができます。

- デジタルミラーモードのときにシフトレバーをRにすると、リヤビューカメラの映像（→ P. 316）がミラー内に表示されます。※1、2

※1 純正ナビゲーションシステム装着車は、ナビゲーションシステムの画面に表示されます。

※2 グレードによってはミラー内に表示されない場合があります。

### ⚠ 警告

次のことをお守りください。お守りいただかないと、重大な傷害におよぶか、最悪の場合死亡につながるおそれがあります。

#### ■ スマートインナーミラーをお使いになる前に

- 走行前に必ずミラー調整を行ってください。（→ P. 156）
  - ・ 鏡面ミラーモードに切り替えて鏡面を後方が正しく映る位置に調整する
  - ・ デジタルミラーモードに切り替えて、ディスプレイに表示される映像を調整する
- ディスプレイに表示される映像と鏡面ミラーに映る範囲は異なりますので、あらかじめ違いを確認してください。

### 各部の名称

- ① 調整／選択スイッチ  
ディスプレイの調整、選択を行います。
- ② 切り替えレバー  
デジタルミラーモードと鏡面ミラーモードの切り替えを行います。
- ③ 作動表示灯  
システムが正常に作動していることを示します。
- ④ メニュースイッチ  
調整する機能の切り替えを行います。（調整アイコンの表示が切り替わります）
- ⑤ アイコン表示エリア  
調整アイコン（→ P. 157）が表示されます。

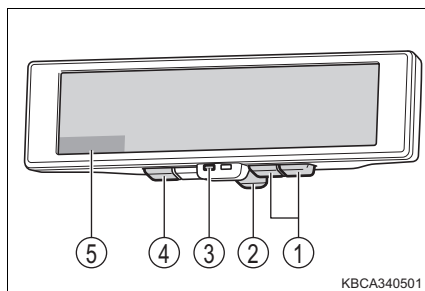

★：グレード、オプションなどにより、装備の有無があります。

## モードを切り替えるには

切り替えレバーを操作することで、デジタルミラーモードと鏡面ミラーモードに切り替えることができます。

### ① デジタルミラーモード

車両後方の映像を表示します。

ディスプレイに  が表示されます。

### ② 鏡面ミラーモード

映像が消え、鏡面ミラーとして使用できます。

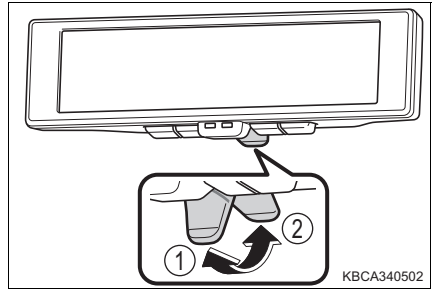

KBCA340502

## リヤビューカメラの映像を映すには

デジタルミラーモードで使用中にシフトレバーをRにすると、リヤビューカメラ（→ P. 316）の映像がミラー内に表示されます。\*1、2

表示位置を左右入れ替えることができます。（→ P. 157）

\*1 純正ナビゲーションシステム装着車は、ナビゲーションシステムの画面に表示されます。

\*2 グレードによってはミラー内に表示されない場合があります。

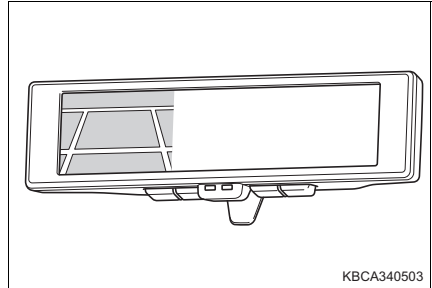

KBCA340503

## 知識

### ■ デジタルミラーモードの作動条件

エンジンスイッチが“ON”のとき

### ■ デジタルミラーモードについて

- ミラーの反射や汚れ、カメラに水滴やほこりが付いているなどでディスプレイに表示される映像が見えにくい場合や、後続のランプのちらつきや圧迫感が気になる場合は、鏡面ミラーモードに切り替えてください。
- リヤゲートが開いているときは、スマートインナーミラーの映像が正しく表示されません。走行前に必ずリヤゲートが閉まっていることを確認してください。

## 知識

- 夜間など暗いところでは、次のような現象が発生することがありますが、異常ではありません。
  - ・ 映像の色と実際の色が異なって見える
  - ・ 後続車のランプの高さなどによっては、後続車の周囲が白くぼやけて見える
  - ・ 周辺を明るく見せるために映像が自動的に調整されることにより、特有のちらつきが発生する

映像が見えにくい場合や、ちらつきが気になる場合は、鏡面ミラーモードに切り替えてください。

- 素早い動きには表示が追従できない場合があります。
- 雨天時はリヤワイパーを併用してください。リヤワイパーを併用しても映像が見にくい場合は、リヤワイパーゴムの状態を確認してください。
- ミラー本体が発熱することがありますが、異常ではありません。
- ミラー本体が低温になると、映像が遅れることがあります。
- 体調・年齢などにより、ディスプレイに表示される映像に焦点が合うまで時間がかかる場合があります。焦点が合わせづらいつきを感じたときは、鏡面ミラーモードに切り替えてください。
- 同乗者がディスプレイを凝視すると、車酔いを起こすおそれがあります。

### ■ システムに異常が発生したら

システムに異常が発生した場合、作動表示灯が消灯し、ディスプレイの映像が非表示になります。鏡面ミラーモードに切り替え、SUBARU販売店で点検を受けてください。

## 調整のしかた

### ■ ミラー本体の調整

運転姿勢に合わせてミラーの角度を調整することができます。

鏡面ミラーモードに切り替えて、インナーミラー本体を持って調整する

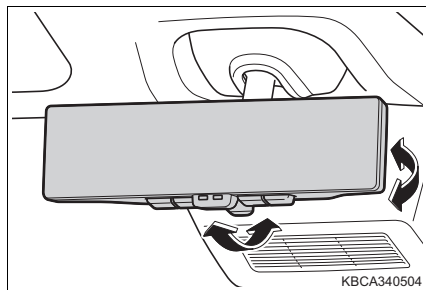

## ■ ディスプレイの調整（デジタルミラーモード）

デジタルミラーモードの各種調整ができます。

- 1 デジタルミラーモードにする
- 2 メニュースイッチ (①) を押して、調整する項目を選択する  
調整アイコン (②) が表示されます。
- 3 調整／選択スイッチ (③)、(④) を押して調整、選択をする

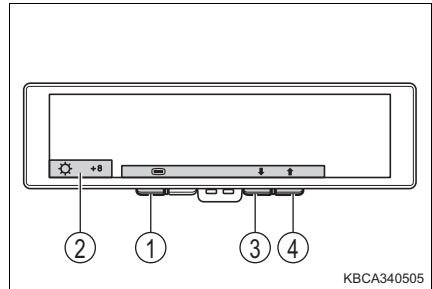

項目	調整アイコン	調整／選択スイッチ	
	②	③	④
明るさ調整		暗い	明るい
視野上下調整		下	上
視野左右調整		左	右
視野回転調整		反時計回り	時計回り
リヤビューカメラ表示位置		左	右
ボタン照明		消灯 <b>OFF</b>	点灯 <b>ON</b>

### 知識

#### ■ ディスプレイの調整について（デジタルミラーモード）

- ミラー内にリヤビューカメラの映像を表示しているときは、メニュースイッチを押してディスプレイの調整をすることができません。
- 約 5 秒以上スイッチを操作しなかったときは、調整アイコンの表示が消えます。
- ディスプレイの調整を行うと、映像が歪む場合がありますが故障ではありません。

## 知識

- ディスプレイが明る過ぎると、目が疲れることがあります。適度な明るさに調整してください。  
目が疲れた場合には、鏡面ミラーモードに切り替えて使用してください。
- ディスプレイの明るさは、車両前方の明るさに合わせて自動で替わります。

### ■ センサーの誤作動防止

センサーの誤作動を防ぐため、センサーに触れたりセンサーを覆ったりしないでください。

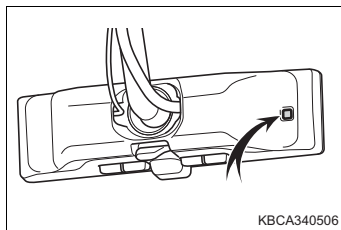

## 警告

### ■ 走行中の留意事項

次のことを必ずお守りください。お守りいただかないと、重大な傷害におよぶか、最悪の場合死亡につながるおそれがあります。

- 走行中は、スマートインナーミラーの位置やディスプレイに表示される映像を調整しないでください。

スマートインナーミラーの操作スイッチは、安全な場所に停車して操作してください。走行中に操作すると、ハンドル操作を誤るなど、思わぬ事故につながるおそれがあり危険です。

- 必ず車両周辺の状況を直接確認してください。

デジタルミラーモード使用時は、ディスプレイ上に映る車両や障害物が実際の大きさとは異なる場合があります。後退時は、必ず後方や周囲の安全を直接確認しながら運転してください。また、夜間など暗いところで後続車が接近したときは、周囲が暗く映る場合があります。

### ■ 安全にお使いいただくために

煙が出る、異臭がするなど異常な状態で使用すると、発火の原因になります。ただちに使用を中止して SUBARU 販売店にご相談ください。

## お手入れについて

### ■ スマートインナーミラーのお手入れについて

ミラー表面が汚れていると、映像が見えにくくなる場合があります。あらかじめ、乾いたやわらかい布などで汚れをそっとふき取ってください。

### ■ カメラのお手入れについて

カメラのレンズが汚れていると、鮮明な画像を得られません。水滴やほこりなどが付着したときは水で湿らせたやわらかい布や綿棒でカメラレンズを清掃ください。

## 知識

### ■ カメラについて

スマートインナーミラーのカメラは、図の位置にあります。

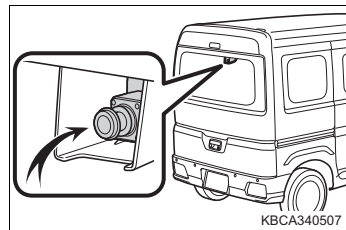

## ⚠ 注意

### ■ スマートインナーミラーの故障や誤作動を防ぐために

- ミラーをふくときはシンナー・ベンジン・アルコールなどの溶剤を使用しないでください。変色・劣化・故障の原因になります。
- ミラーの近くでは、喫煙したりマッチやライターなどで火を起こしたりしないでください。故障や車両火災につながるおそれがあり危険です。
- ミラー本体の取り外し・分解・改造はしないでください。
- 無線機のアンテナなどをミラー近くに取付けないでください。無線機の電波により、映像が乱れる場合があります。

 **注意****■ カメラの故障や誤作動を防ぐために**

- スマートインナーミラーが正常に作動しなくなるおそれがありますので、次のことにご注意ください。
  - ・ カメラ部を強くたたいたり、ものをぶつけたりするなど、強い衝撃を与えないでください。カメラの位置・取り付け角度がずれるおそれがあります。
  - ・ カメラ部は取り外し・分解・改造をしないでください。
  - ・ 有機溶剤・ワックス・油膜取り剤・ガラスコーティングなどが付着したときはすぐにふき取ってください。
  - ・ カメラレンズを洗うときは、大量の水でカメラの汚れを流したあと、水で湿らせたやわらかい布でカメラのレンズをふき取ってください。  
カメラレンズを強くこするとレンズが傷付いて、鮮明な画像を見ることができなくなるおそれがあります。
  - ・ カメラレンズをふくときは、水で湿らせたやわらかい布を使用してください。カメラレンズを強くこするとレンズが傷付いて、鮮明な画像を見ることができなくなるおそれがあります。
  - ・ カメラのカバーは樹脂ですので、有機溶剤・ボディワックス・油膜取り剤・ガラスコート剤などを付着させないでください。付着したときは、すぐにふき取ってください。
  - ・ リヤウインドウガラスに着色フィルム（含む透明フィルム）などを貼る場合は、カメラ前部に貼らないでください。  
カメラ前部に貼り付けた場合、映像が正しく映らなくなる場合があります。
- カメラ部をぶつけたときは、カメラの故障などのおそれがあります。早めにSUBARU販売店で点検を受けてください。

**■ バッテリーあがりを防止するために**

エンジンが停止した状態で、デジタルミラーモードで長時間使用しないでください。



## 故障とお考えになる前に

デジタルミラーモード使用時に次のような症状で気になったときやお困りになったときは、考えられる原因と処置を参考に、再度確認してください。処置をしても直らないときは、SUBARU販売店で点検を受けてください。

症状	考えられる原因	処置
ディスプレイに表示される映像が見にくい	ミラー表面が汚れている	乾いたやわらかい布などで汚れをそっとふき取ってください。
	強い光（太陽やヘッドランプの光など）がスマートインナーミラーに当たった	鏡面ミラーモードに切り替えてください。
	<ul style="list-style-type: none"> <li>● 夜間など暗いところで使用した</li> <li>● テレビ塔・放送局・発電所など、強い電波やノイズが発生する場所の近くで使用した</li> <li>● カメラ付近の温度が高い、または低い</li> <li>● 外気温が低い</li> <li>● 雨天時など湿度が高い</li> <li>● 太陽やヘッドランプの光が直接カメラのレンズに当たった</li> <li>● 蛍光灯・ナトリウム灯・水銀灯などの照明の下で使用した</li> <li>● 排気ガスが映り込んでいる</li> </ul>	鏡面ミラーモードに切り替えてください。 (カメラおよびその周辺環境が改善されてから、再度デジタルミラーモードを使用してください)

症状	考えられる原因	処置
ディスプレイに表示される映像が見にくい	カメラのレンズに水滴、ほこりなどの異物や汚れが付着している	水で湿らせたやわらかい布でカメラレンズを清掃してください。
	カーゴルームの荷物がガラスなどに反射して映り込んでいる	●鏡面ミラーモードに切り替えてください。 ●荷物を映りこまない位置に移動するか、黒い布などでガラスへの反射を抑えてください。
	リヤウインドゥガラスが曇っている	●鏡面ミラーモードに切り替えてください。 ●リヤウインドゥデフォグガー(→ P. 345, → P. 351)を使用し、曇りが取れてから再度デジタルミラーモードで使用してください。
	リヤウインドゥガラスの外側が汚れている	リヤワイパーで汚れをふき取ってください。
	リヤウインドゥガラスの内側が汚れている	水で湿らせたやわらかい布で清掃してください。
ディスプレイに表示される映像がずれている	リヤゲートが完全に閉まっていない	リヤゲートを閉めてください。
	カメラ部に強い衝撃が与えられた	鏡面ミラーモードに切り替えて、SUBARU販売店で点検を受けてください。
作動表示灯が消灯し、ディスプレイの映像が非表示になった	システムに異常が発生した	鏡面ミラーモードに切り替えて、SUBARU販売店で点検を受けてください。

## ドアミラー

### 調整のしかた（手動タイプ）

ミラー全体を手で動かして調整する

調整後は運転席に座って、後方確認ができることを確認してください。

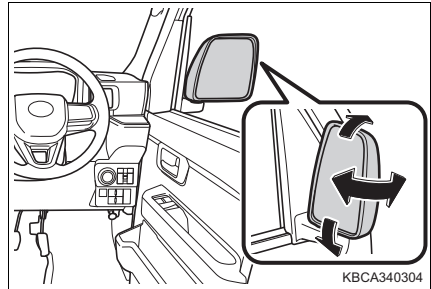

### 調整のしかた（電動タイプ）

スイッチで鏡面の角度調整をします。

1 調整するミラーを選ぶ

- ① 左
- ② 右

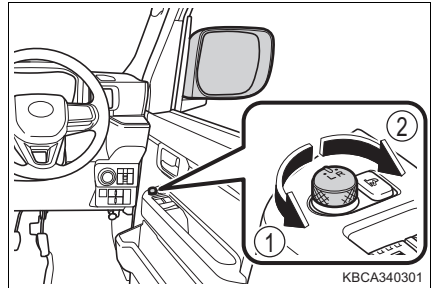

2 ミラーの鏡面を調整するにはスイッチを操作する

- ① 上
- ② 右
- ③ 下
- ④ 左

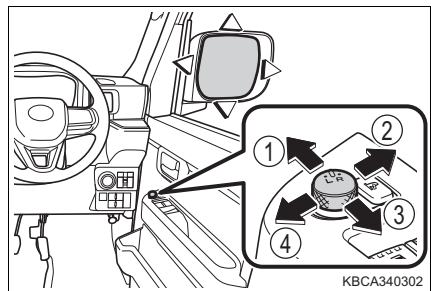

**ドアミラーを格納する（手動タイプ）**

ドアミラーを手で後方に押し格納する

手で前方に押しもとの位置に戻します。

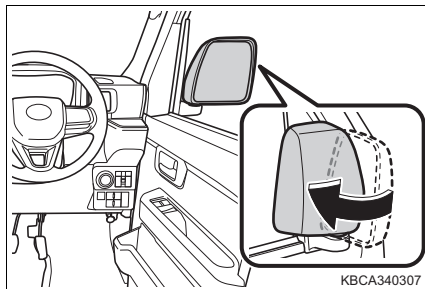
**ドアミラーを格納する（電動タイプ）**

スイッチを押してドアミラーを格納する

再度押すと復帰します。

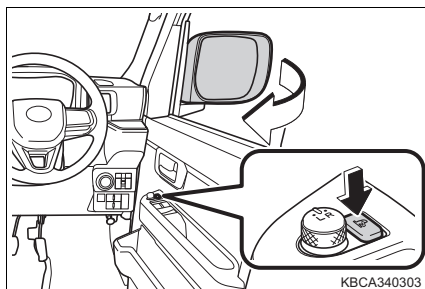
**知識****■ ドアミラースイッチの作動条件（電動タイプ）**

エンジンスイッチが“ACC”または“ON”のとき

 **警告****■ 走行中の留意事項**

走行中は次のことを必ずお守りください。

お守りいただかないと、運転を誤って重大な傷害におよぶか、最悪の場合死亡につながるおそれがあります。

- ミラーの調整をしない
- ドアミラーを格納したまま走行しない
- 走行前に必ず運転席側および助手席側のミラーをもとの位置に戻して、正しく調整する

**■ ミラーが動いているとき**

手を触れないでください。

手を挟んでけがや、ミラーの故障などの原因になるおそれがあります。

**■ ミラーを調整するとき（手動タイプ）**

汚れた手で調整しないでください。鏡面に汚れが付くと夜間など後方からのランプが乱反射し、視認が困難になるなどして大変危険です。

## サイドアンダーミラー

発進時またはごく低速時に、助手席側車両側面を確認するときに役立ちます。

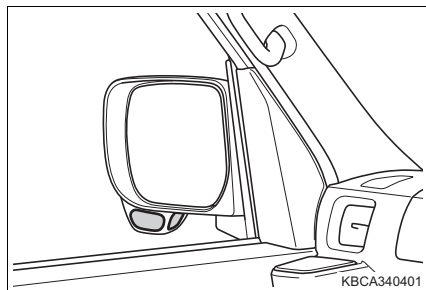

### 知識

#### ■ミラーに映るおよその範囲

- 運転者の身長・シートの位置により、確認できる範囲は異なります。
- ミラーの鏡面は固定式のため、鏡面を動かして確認できる範囲の調整をすることはできません。

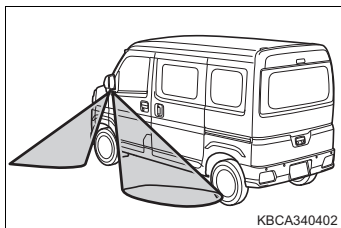

- 電動格納式ドアミラー以外：ミラー全体を手で動かすと、確認できる範囲が変わります。

### 注意

#### ■サイドアンダーミラーについて

- サイドアンダーミラーの鏡面部に汚れが付着しているときは、やわらかい布などを使用して汚れをふき取ってください。そのままにしておくと、視界の妨げとなるおそれがあります。
- 車両直前・直左部や後方の確認は、直接確認するかインナーミラー・ドアミラーなども併用し十分注意して行ってください。

## パワーウィンドウ

### 開閉のしかた

スイッチでドアガラスを開閉できます。

スイッチを操作すると、ドアガラスを次のように動かします。

- ① 閉める
- ② 自動全閉（運転席のみ）※
- ③ 開ける
- ④ 自動全開（運転席のみ）※

※途中で停止するときには、スイッチを反対側へ軽く操作します。

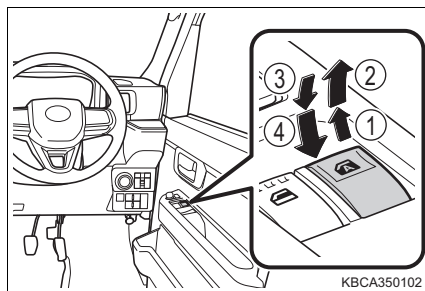

### ウィンドウロックスイッチ

スイッチを押すと助手席のドアガラスが作動不可になります。

お子さまが誤ってドアガラスを開閉することを防止できます。

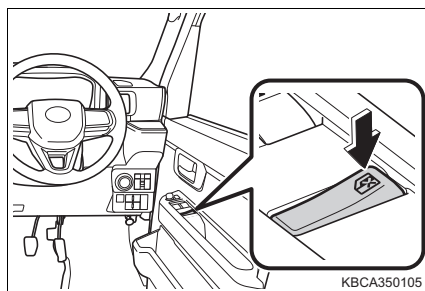

### 知識

#### ■ 作動条件

エンジンスイッチが“ON”のとき

#### ■ エンジン停止後の作動（運転席のみ）

エンジンスイッチを“ACC”または“OFF”にしたあとでも、約40秒間はドアガラスを開閉できます。

#### ■ ウィンドウ反転機構（運転席のみ）

ドアガラスを閉めているときに、窓枠とドアガラスの間に異物が挟まると、少し開き、作動が停止します。

 知識**■ パワーウィンドゥモーターの過熱保護機能について**

パワーウィンドゥモーターには、過熱保護機能を内蔵しています。パワーウィンドゥモーターの負荷が大きい状態が続いたときなどは、過熱保護機能が作動し一時的にパワーウィンドゥが停止することがあります。数十秒経過すると、通常通り使用できるようになります。

**■ 運転席ドアガラスを閉めることができないとき**

ウィンドゥ反転機構が異常に作動してしまい、運転席ドアガラスを全閉できないときは、運転席ドアウィンドゥスイッチで、次の操作を行ってください。

- 1 お車を停止し、エンジンスイッチを“ON”にする
- 2 運転席ドアウィンドゥスイッチを「自動全閉」の位置まで引き続け、ドアガラスを全閉にしたあと、さらにスイッチを6秒間引き続ける

ドアガラス作動途中でスイッチから手を離すと、最初からやり直しとなります。以上の操作を行っても反転して閉じ切らない場合は、SUBARU販売店で点検を受けてください。

**■ バッテリーを再接続したときは**

パワーウィンドゥを適切に作動させるために、初期設定を次の手順で行ってください。

- 1 エンジンスイッチを“ON”にする
- 2 運転席ドアウィンドゥスイッチを下に長押しし、全開にする
- 3 運転席ドアウィンドゥスイッチを「自動全閉」の位置まで引き続け、ドアガラスを全閉したあと、さらにスイッチを2秒間引き続ける

ドアガラス作動途中でスイッチから手を離すと、**2** からやり直しとなります。

 **警告**

次のことを必ずお守りください。

お守りいただかないと、重大な傷害におよぶか、最悪の場合死亡につながるおそれがあります。

**■ ドアガラスを開閉するとき**

● 運転者は、乗員の操作を含むすべてのドアガラス開閉操作について責任があります。特にお子さまの誤った操作による事故を防ぐため、お子さまにはドアガラスの操作をさせないでください。お子さまや他の人がドアガラスに挟まれたり巻き込まれたりするおそれがあります。

また、お子さまが同乗するときはウィンドゥロックスイッチを使用することをおすすめします。(→ P. 167)



### ⚠ 警告

- ドアガラスを開閉するときは、乗員の手・腕・頭・首などを挟んだり巻き込んだりしないようにしてください。特にお子さまへは手などを出さないよう声かけをしてください。

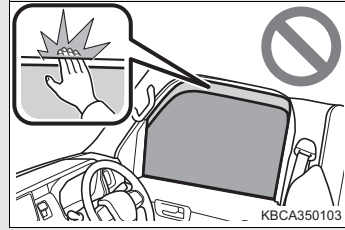

- お車から離れるときはエンジンスイッチを“OFF”にし、キーを携帯してお子さまも一緒に連れて行ってください。いたずらなどによる誤った操作により、思わぬ事故につながるおそれがあります。

### ■ ウインドゥ反転機構（運転席のみ）

- ウインドゥ反転機構を故意に作動させるため、乗員の手・腕・頭・首などを挟んだりしないでください。
- ウインドゥ反転機構は、ドアガラスが完全に閉まる直前に異物を挟むと作動しない場合があります。また、ウインドゥ反転機構は、スイッチを引き続けた状態では作動しません。指などを挟まないように注意してください。
- 特に小さなものを挟み込んだとき、ウインドゥ反転機構が作動しないことがあります。

### ⚠ 注意

次のことをお守りください。お守りいただかないと、故障の原因となります。

#### ■ パワーウインドゥの故障を防ぐために

- 運転席ドアウインドゥスイッチと他のスイッチを同時に逆方向へ操作しない
- ドアガラスを完全に開閉した状態でウインドゥスイッチを操作し続けしない
- ガラスが凍りついて固着したような状態でウインドゥスイッチを操作し続けしない

#### ■ バッテリーあがりを防止するために

エンジン停止中は、必要以上にパワーウインドゥの開閉を行わないでください。

## ポップアップ機構付リヤガラス★

### 開閉のしかた

- 1 レバーを引いて (1) ロックを解除する
- 2 レバーを押して (2) ドアガラスを開ける
- 3 開いた状態でレバーをロックするまで確実に押す (3)
- 4 閉めるときは、逆の手順で行う

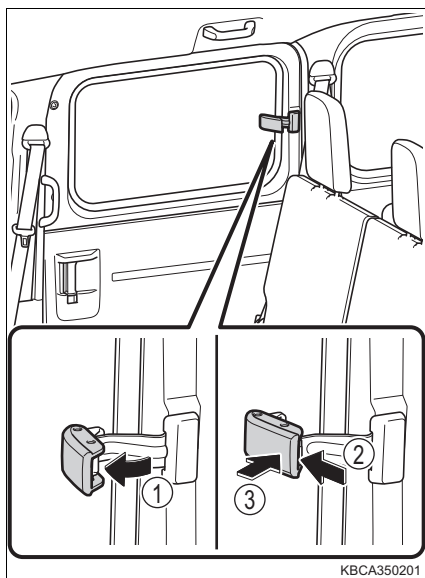

### 警告

#### ■ ドアガラスを開閉するとき

- ドアガラスを開閉するときは、乗員の指や手などを挟まないようにしてください。特にお子さまへは手などを出さないよう声かけをしてください。

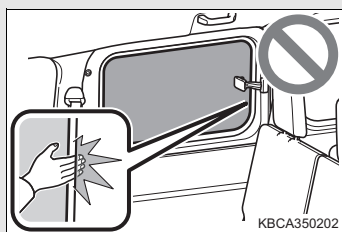

## 運転

# 4

### 4-1. 運転にあたって

- 運転にあたって …………… 172
- 荷物を積むときの注意 …… 183

### 4-2. 運転のしかた

- エンジン（イグニッション）  
スイッチ（キーレスアクセス  
非装着車）…………… 185
- エンジン（イグニッション）  
スイッチ（キーレスアクセス  
装着車）…………… 189
- CVT 車の運転…………… 194
- マニュアルトランス  
ミッション車の運転 …… 197
- 方向指示レバー …………… 198
- パーキングブレーキ ……… 199

### 4-3. ランプのつけ方・ ワイパーの使い方

- ランプスイッチ …………… 201
- ハイビームアシスト ……… 205
- ADB（アダプティブ  
ドライビングビーム）…… 209
- フォグランプスイッチ …… 214
- ワイパー＆ウォッシャー  
（フロント）…………… 215
- ワイパー＆ウォッシャー  
（リヤ）…………… 217

### 4-4. 給油のしかた

- フューエルリッド  
（燃料給油口）の開け方 … 219

### 4-5. 運転支援装置について

- スマートアシスト …………… 223
- 衝突警報機能（対車両・  
対歩行者）、衝突回避支援  
ブレーキ機能（対車両・  
対歩行者）…………… 239
- ブレーキ制御付誤発進  
抑制機能（前方・後方）… 249
- 車線逸脱警報機能・  
路側逸脱警報機能／  
車線逸脱抑制制御機能 … 259
- ふらつき警報 …………… 266
- 先行車発進お知らせ機能 … 269
- 標識認識機能（進入禁止／  
最高速度／一時停止）…… 271
- 全車速追従機能付 ACC  
（アダプティブクルーズ  
コントロール）…………… 276
- LKC（レーンキープ  
コントロール）…………… 292
- アイドリングストップ  
システム …………… 299
- コーナーセンサー ……… 310
- リヤビューカメラ ……… 316
- 4WD システム …………… 320
- 運転を補助する装置 ……… 324

### 4-6. 運転のアドバイス

- 寒冷時の運転 …………… 330

## 運転にあたって

安全運転を心がけて、次の手順で走行してください。

### エンジンをかける

→ P. 185, 189

### 発進する

#### ▶ CVT 車

- 1 ブレーキペダルを踏んだまま、シフトレバーを D にする (→ P. 194)
- 2 パーキングブレーキを解除する (→ P. 199)
- 3 ブレーキペダルから徐々に足を離し、アクセルペダルをゆっくり踏み発進する

#### ▶ マニュアルトランスミッション車

- 1 クラッチペダルを踏んだまま、シフトレバーを 1 速にする (→ P. 197)
- 2 パーキングブレーキを解除する (→ P. 199)
- 3 クラッチペダルから徐々に足を離し、アクセルペダルをゆっくり踏み発進する

### 停車する

#### ▶ CVT 車

- 1 シフトレバーは D のまま、ブレーキペダルを踏む
- 2 必要に応じて、パーキングブレーキをかける  
長時間停車する場合は、シフトレバーを P または N にします。(→ P. 194)

#### ▶ マニュアルトランスミッション車

- 1 クラッチペダルを踏んだまま、ブレーキペダルを踏む
- 2 必要に応じて、パーキングブレーキをかける  
長時間停車する場合は、シフトレバーを N にします。(→ P. 197)

## 駐車する

### ▶CVT 車

- 1 シフトレバーはDのまま、ブレーキペダルを踏み、お車を完全に停止させる
- 2 ブレーキペダルを踏んだまま、パーキングブレーキをかけて（→ P. 199）、シフトレバーをPにする（→ P. 194）
- 3 エンジンスイッチを“OFF”にしてエンジンを停止する
- 4 ブレーキペダルからゆっくり足を離す
- 5 キーを携帯していることを確認し、ドアを施錠する

坂道の途中で駐車をする場合は、必要に応じて輪止め\*を使用してください。

### ▶マニュアルトランスミッション車

- 1 クラッチペダルを踏んだまま、ブレーキペダルを踏む
- 2 パーキングブレーキをかける（→ P. 199）
- 3 シフトレバーをNにする（→ P. 197）
- 4 エンジンスイッチを“OFF”にして、エンジンを停止する
- 5 キーを携帯していることを確認し、ドアを施錠する

坂道の途中で駐車をする場合は、必要に応じてシフトレバーを1速（上り坂）またはR（下り坂）にし、輪止め\*を使用してください。

\*輪止めは車載されていませんので、必要に応じて準備してください。なお、輪止めは、タイヤを固定できる大きさの石などで代用できます。

## 上り坂の発進のしかた

### ▶CVT 車

- 1 パーキングブレーキをしっかりとかけ、シフトレバーをDにする
- 2 アクセルペダルをゆっくり踏む
- 3 お車が動き出す感触を確認したら、パーキングブレーキを解除し発進する

### ▶マニュアルトランスミッション車

- 1 パーキングブレーキをしっかりとかけ、シフトレバーを1速にする
- 2 アクセルペダルを軽く踏み、同時にクラッチペダルから徐々に足を離す
- 3 お車が動き出す感触を確認したら、パーキングブレーキを解除し発進する

 知識

## ■ 上り坂発進について (CVT 車)

ヒルホールドシステムが作動します。(→ P. 324)

## ■ 雨の日の運転について

- 雨の日は視界が悪くなり、またガラスが曇ったり、路面が滑りやすくなったりするので、慎重に走行してください。
- 雨の降りはじめは路面がより滑りやすいため、慎重に走行してください。
- 雨の日の高速走行などでは、タイヤと路面の間に水膜が発生し、ハンドルやブレーキが効かなくなるおそれがあるので、スピードは控えめにしてください。

## ■ 走行中のエンジン回転数について (CVT 車)

次の場合、走行中にエンジン回転数が高くなる場合があります。これは走行状況に合わせてシフトアップの制限、またはシフトダウンの実施を自動的に行うため、急加速を示すものではありません。

- 車両が上り坂、または下り坂を走行していると判断したとき
- アクセルペダルを離れたとき

## ■ エンジン出力の抑制制御について (ブレーキオーバーライドシステム)

アクセルペダルとブレーキペダルが同時に踏まれたとき、エンジン出力を抑制する場合があります。

▶ TFT カラーマルチインフォメーションディスプレイ非装着車

- ブレーキオーバーライドシステム作動中は、警告灯が点灯します。(→ P. 447)

▶ TFT カラーマルチインフォメーションディスプレイ装着車

- ブレーキオーバーライドシステム作動中は、警告メッセージが表示されます。(→ P. 459)

## ■ 急発進の抑制および後退速度の抑制について (ドライブスタートコントロール★)

- 次のような場合、ドライブスタートコントロールが作動します。

- ・ アクセルペダルを踏み込んだまま、シフトレバーを操作した (R から D、D から R、N から R、P から D、P から R) とし (D は S・B ポジションを含む) のような通常と異なる操作が行われると、エンジンの出力を抑制することがあります。

この場合、TFT カラーマルチインフォメーションディスプレイ非装着車は警告灯が点灯し、(→ P. 447) TFT カラーマルチインフォメーションディスプレイ装着車は警告メッセージが表示されます。(→ P. 459)

- ・ 後退時の速度が所定以下になるようにエンジンの出力を抑制※ します。

※ 状況によっては所定の速度以下に抑制できない場合があります。

★ : グレード、オプションなどにより、装備の有無があります。

## 知識

- ドライブスタートコントロールが作動していると、ぬかるみや新雪などからの脱出が困難な場合があります。そのようなときは、TRC の作動を停止（→ P. 325）させることにより、ドライブスタートコントロールが停止し、脱出しやすくなります。
- ドライブスタートコントロール警告灯（→ P. 447）が点滅（TFTカラーマルチインフォメーションディスプレイ非装着車）、「DSC 故障」の警告メッセージ（→ P. 459）が表示（TFTカラーマルチインフォメーションディスプレイ装着車）しているときは、ドライブスタートコントロールが作動しません。

### ■ 運転標識の取り付け

磁石式の初心運転者標識や高齢運転者標識などを樹脂部品（バンパーなど）に取り付けることはできません。

### ■ エンジン停止前のアイドリング運転について（ターボ車）※

ターボ装置の損傷を防ぐため、高速走行・登坂走行直後は、停車後、1分程度アイドリング運転を行ってからエンジンを停止してください。

※ アイドリングストップによってエンジン停止したときは、アイドリング運転は不要です。

### ■ オーバーヒートについて

次のようなきびしい走行状況ではオーバーヒートになるおそれがあります。

- 暑い日に長い上り坂を走行する
- 高速走行直後に急減速や急停止をする

### ■ 環境に配慮した運転（CVT 車）

▶ TFT カラーマルチインフォメーションディスプレイ非装着車

環境に配慮した運転をしているとき、エコドライブインジケータランプが点灯します。

必要以上にアクセルペダルを踏んだときや停車中は消灯します。

次の場合、エコドライブインジケータランプは作動しません。

- シフトレバーがD以外のとき
- 車速が約110km/h以上のとき

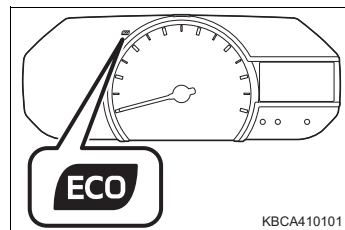

エコドライブインジケータランプの表示／非表示を設定できます。（→ P. 66）

 知識

- ▶ TFT カラーマルチインフォメーションディスプレイ装着車  
→ P. 73

 警告

次の警告をお守りください。お守りいただかないと重大な傷害におよぶか、最悪の場合死亡につながるおそれがあります。

**■ 発進するとき (CVT 車)**

エンジンがかかったまま停車しているときは、常にブレーキペダルを踏んでください。クリープ現象でお車が動き出すのを防ぎます。

**■ 運転するとき**

- 踏み間違いを避けるため、ブレーキペダルとアクセルペダルの位置を把握しない状態で運転しないでください。
  - ・ アクセルペダルをブレーキペダルと間違えて踏むと、お車が急発進して思わぬ事故につながるおそれがあります。
  - ・ 後退するときは体をひねった姿勢となるため、ペダルの操作がしにくくなります。ペダル操作が確実にできるよう注意してください。
  - ・ お車を少し移動させるときも正しい運転姿勢を取り、ブレーキペダルとアクセルペダルが確実に踏めるようにしてください。
  - ・ ブレーキペダルは右足で操作してください。左足でのブレーキ操作は緊急時の反応が遅れるなど、思わぬ事故につながるおそれがあり危険です。
- 燃えやすいものの上を走行したり、可燃物付近にお車を止めたりしないでください。  
排気管や排気ガスは高温になり、可燃物が近くにあると火災につながるおそれがあり危険です。
- 通常走行時は、走行中にエンジンを停止しないでください。走行中にエンジンを停止してもハンドルやブレーキの操作は可能ですが、操作力補助がなくなります。その場合はハンドルとブレーキの操作が困難になるため、安全を確認した上で、ただちに道路脇に停車してください。  
なお、通常の方法で車両を停止することができないような緊急時は、P. 434を参照してください。
- 急な下り坂では、エンジンブレーキを使用して速度を下げてください。フットブレーキを連続して使い過ぎると、ブレーキが過熱して正常に機能しなくなります。(→ P. 194, 197)
- 路面状態や速度に応じて、次のようにシフトダウンしてエンジンブレーキを併用してください。
  - ・ 1 速ずつ落とす (マニュアルトランスミッション車)



**警告**

- ・シフトレバーをSにする。また、より強いエンジンブレーキが必要な場合はシフトレバーをBにする（CVT車）
- 急激なエンジンブレーキ（シフトレバー操作）は避けてください。タイヤをロックさせ、スリップなどの原因となり、事故につながるおそれがあり危険です。
- 走行中はハンドル・シート・ドアミラー・インナーミラーの調整をしないでください。  
運転を誤るおそれがあります。
- すべての乗員は頭や手、その他の体の一部をお車から出さないようにしてください。
- オフロード走行をしないでください。  
やむを得ずオフロードを走行するときは、慎重に運転してください。  
また4WD車でも、この車は本格的なオフロード走行を目的とした車両ではありません。
- 河を渡るなどの水中走行はしないでください。  
電装品のショートやエンジンの破損など、重大な車両故障の原因になるおそれがあります。
- シートの上や付近に荷物を置いて走行しないでください。  
急ブレーキをかけたときや、旋回しているときなどに荷物が飛び出して乗員に当たったり、荷物を破損したり、荷物に気を取られたりして、思わぬ事故につながるおそれがあり危険です。
- 大きな段差がある場所や、輪止めなどがある場所では慎重に走行してください。バンパーを損傷するおそれがあります。
- クラッチペダルを一気に離す操作はしないでください。車両が飛び出して、思わぬ事故につながるおそれがあります。（マニュアルトランスミッション車）

**■滑りやすい路面を運転するとき**

- 急ブレーキ・急加速・急ハンドルはタイヤがスリップし、車両の制御ができなくなるおそれがあります。
- 急激なアクセル操作、シフト操作によるエンジンブレーキやエンジン回転数の変化は、お車が横滑りするなどのおそれがあります。
- 水たまり走行後はブレーキペダルを軽く踏んでブレーキが正常に働くことを確認してください。ブレーキパッドがぬれるとブレーキの効きが悪くなったり、ぬれていない片方だけが効いたりしてハンドルを取られるおそれがあります。

 **警告****■ シフトレバーを操作するとき**

- CVT 車では、シフトレバーを前進側のシフトポジションに入れたまま惰性で後退したり、Rに入れたまま惰性で前進することは絶対にやめてください。エンジンが停止し、ブレーキの効きが悪くなったり、ハンドル操作が重くなったりして、思わぬ事故や故障の原因となるおそれがあります。
- 車両が動いている間は、シフトレバーをPに入れないでください。トランスミッションにダメージを与えたり、車両のコントロールができなくなるおそれがあります。(CVT 車)
- 車両が前進している間は、シフトレバーをRに入れないでください。トランスミッションにダメージを与えたり、車両のコントロールができなくなるおそれがあります。
- 車両が後退している間は、シフトレバーを前進側のシフトポジションに入れないでください。トランスミッションにダメージを与えたり、車両のコントロールができなくなるおそれがあります。
- 走行中にシフトレバーをNにすると、トランスミッションとエンジンの動力伝達が解除され、エンジンブレーキが効かなくなります。
- アクセルペダルを踏み込んだまま操作しないように気を付けてください。シフトレバーがP(CVT車)またはN以外にあると、お車が急発進して思わぬ事故につながるおそれがあり危険です。

**■ 継続的にブレーキ付近から警告音(キーキー音)が発生したとき**

できるだけ早く SUBARU 販売店で点検を受け、ブレーキパッドを交換してください。

必要なときにパッドの交換が行われないと、ディスクローターの損傷につながる場合があります。

パッドやローターなどの部品は、役割を果たすとともに摩耗していきます。摩耗の限度を超えて走行すると故障を引き起こすばかりでなく、事故につながるおそれがあります。

**■ 停車するとき**

- 不必要にアクセルペダルを踏み込まないでください。シフトレバーがP(CVT車)またはN以外にあると、お車が急発進して思わぬ事故につながるおそれがあり危険です。
- お車が動き出すことによる事故を防ぐため、エンジン回転中は常にブレーキペダルを踏み、必要に応じてパーキングブレーキをかけてください。

**警告**

- 坂道で停車するときは、前後に動き出して事故につながることを防ぐため、常にブレーキペダルを踏み、必要に応じてパーキングブレーキをかけてください。
- 停車中に空ぶかしをしないでください。  
排気管が過熱し、可燃物が近くにあると火災につながるおそれがあります。

**■ 駐車するとき**

- 炎天下では、メガネ・ライター・スプレー缶や炭酸飲料の缶などを車内に放置しないでください。  
放置したままですと、次のようなことが起こるおそれがあります。
  - ・ライターやスプレー缶からガスが漏れたり、出火する
  - ・プラスチックレンズ・プラスチック素材のメガネが、変形またはひび割れを起こす
  - ・炭酸飲料の缶が破裂して車内を汚したり、電気部品がショートする原因になる
- ライターを車内に放置したままにしないでください。ライターを収納装備などに入れておいたり、車内に落としたままにしておく、荷物を押し込んだりシートを動かしたときにライターの操作部が誤作動し、火災につながるおそれがあります。
- ウインドウガラスなどには吸盤を取り付けしないでください。また、インストルメントパネルやダッシュボードの上に芳香剤などの容器を置かないでください。  
吸盤や容器がレンズの働きをして、車両火災につながるおそれがあります。
- シルバー色などの金属蒸着フィルムを曲面ガラスに貼った場合は、ドアやウインドウを開けたまま放置しないでください。  
直射日光が曲面ガラスの内側に反射し、レンズの働きをして火災につながるおそれがあります。
- お車から離れるときは、必ずパーキングブレーキをかけ、シフトレバーを P (CVT 車) に入れ、エンジンを停止し、施錠してください。  
エンジンがかかっている間は、お車から離れないでください。  
パーキングブレーキをかけずにシフトレバーを P (CVT 車) にした状態では、お車が動き思わぬ事故につながるおそれがあります。
- エンジン回転中またはエンジン停止直後は排気管に触れないでください。  
やけどをするおそれがあります。

 **警告****■ 仮眠するとき**

必ずエンジンを停止してください。

エンジンをかけたまま仮眠すると、無意識にシフトレバーを動かしたり、アクセルペダルを踏み込んだりして、事故やエンジンの異常過熱による火災が発生するおそれがあります。さらに、風通しの悪い場所に停めると、排気ガスが車内に侵入し、重大な健康障害におよぶか、最悪の場合死亡につながるおそれがあります。

**■ ブレーキをかけるとき**

●ブレーキがぬれているときは、普段よりも注意して走行してください。

ブレーキがぬれていると、制動距離が長くなり、ブレーキのかかりに、左右の違いが出るおそれがあります。また、パーキングブレーキがしっかりかからないおそれもあります。

●ブレーキ倍力装置が機能しないときは、他車に近付いたりしないでください。また、下り坂や急カーブを避けてください。

この場合ブレーキは作動しますが、通常よりも強く踏む必要があります。また制動距離も長くなります。ただちにブレーキの修理を受けてください。

●万一エンジンが停止したときは、ブレーキペダルを繰り返し踏まないでください。

ペダルを踏むたびに、ブレーキのアシスト力の蓄えを使い切ってしまいます。

●ブレーキシステムは二つの独立したシステムで構成されており、一方の油圧システムが故障しても、もう一方は作動します。この場合、ブレーキペダルを通常より強く踏む必要があり、制動距離が長くなります。ただちにブレーキの修理を受けてください。

**■ 走行中にタイヤがパンクしたら**

次のようなときはタイヤのパンクや損傷が考えられます。ハンドルをしっかりと持って徐々にブレーキをかけ、速度を下げてください。急ブレーキをかけるとハンドルを取られ、事故につながるおそれがあり危険です。

- ハンドルが取られる
- 異常な音や振動がある
- 車両が異常に傾く

タイヤがパンクした場合の対処法は P. 474 を参照してください。

**■ 万一脱輪したときは（4WD車）**

いずれかのタイヤが宙に浮いているときは、むやみに空転させないでください。駆動系部品の損傷や、車両の飛び出しによる思わぬ事故につながるおそれがあり危険です。

脱出できないときは、SUBARU販売店または専門業者へご連絡ください。

 **注意****■ 運転しているとき (CVT 車)**

- 運転中にアクセルペダルとブレーキペダルを同時に踏まないでください。アクセルペダルとブレーキペダルを同時に踏むと、駆動力を抑制する場合があります。
- 坂道で停車するために、アクセルペダルを使ったり、アクセルペダルとブレーキペダルを同時に踏んだりしないでください。

**■ 運転しているとき (マニュアルトランスミッション車)**

- 運転中にアクセルペダルとブレーキペダルを同時に踏まないでください。アクセルペダルとブレーキペダルを同時に踏むと、駆動力を抑制する場合があります。
- クラッチペダルを確実に踏み込んでいない状態で、シフトレバーを操作しないでください。クラッチやトランスミッションが損傷するおそれがあります。
- クラッチの損傷を防ぐため、次のことをお守りください。
  - ・ クラッチペダルに足を乗せたまま走行しない
  - ・ 1 速以外での発進は避ける
  - ・ 坂道発進時など、必要以上に半クラッチのままで走行しない
- お車がまだ動いているときにシフトレバーを R にしないでください。クラッチ・トランスミッション・ギヤが損傷するおそれがあります。

**■ 駐車するとき (CVT 車)**

必ずパーキングブレーキをかけシフトレバーを P にしてください。パーキングブレーキをかけシフトレバーを P にしておかないと、お車が動き出したり、誤ってアクセルペダルを踏み込んだときに急発進するおそれがあります。

**■ 部品の損傷を防ぐために**

- パワーステアリングモーターの損傷を防ぐため、ハンドルをいっぱいに回した状態を長く続けないでください。
- ディスクホイールなどの損傷を防ぐため、段差などを通過するときは、できるだけゆっくり走行してください。

 **注意****■ ターボ装置の故障を防ぐために（ターボ車）**

- 高速走行・登坂走行直後は、エンジンを停止しないでください。必ず 1 分程度アイドリング運転を行い、ターボ装置を冷却してからエンジンを停止してください。（アイドリングストップによってエンジン停止したときは、アイドリング運転は不要です）（→ P. 299）
- 排気管などには指定以外の部品を使わないでください。
- 排気管の改造は絶対にしないでください。
- エンジンが冷えているときは、空ぶかしや急加速は絶対に行わないでください。
- 定期的なオイル交換を必ず行ってください。（→ P. 498）

**■ クラッチが滑っていると感じたら（マニュアルトランスミッション車）**

できるだけ早く SUBARU 販売店で点検を受けてください。クラッチをつないだ状態でアクセルペダルを踏み込んでも加速できない場合、クラッチが滑っている可能性があり、走行不能になるおそれがあります。

**■ 冠水路を運転するとき**

大雨などで冠水した道路では、次のような重大な損傷を与えるおそれがあるため、走行しないでください。

- エンストする
- 電装品がショートする
- 水を吸い込んでのエンジン破損

万一、冠水した道路を走行し、水中に浸かってしまったときは必ず SUBARU 販売店で次の点検をしてください。

- ブレーキの効き具合
- エンジン・トランスミッション・トランスファー（4WD 車）・ディファレンシャルなどのオイルやフルードの量および質の変化
- プロペラシャフト・各ベアリング・各ジョイント部などの潤滑不良

## 荷物を積むときの注意

安全で快適なドライブをするために、荷物を積むときは次のことをお守りください。

### 警告

#### ■ 積んではいけないもの

次のようなものを積むと引火するおそれがあり危険です。

- 燃料が入った容器
- スプレー缶

#### ■ 荷物を積むとき

次のことを必ずお守りください。

お守りいただかないと、クラッチペダル（マニュアルトランスミッション車）・ブレーキペダル・アクセルペダルを正しく操作できなかつたり、荷物が視界をさえぎったり、荷物が乗員に衝突したりして、思わぬ事故につながるおそれがあり危険です。

- できるだけ荷物はカーゴルームに積んでください。
- 次の場所には荷物を積まないでください。
  - ・ 運転席足元
  - ・ 助手席や後席（荷物を積み重ねる場合）
  - ・ インストルメントパネル
  - ・ ダッシュボード
  - ・ ふたのない小物入れ／トレイ
- 室内に積んだ荷物はすべてしっかり安定させてください。
- シート背もたれより高いものをカーゴルームに積まないでください。  
急ブレーキや事故の際に、投げ出され、乗員を傷付けるおそれがあります。
- リヤシートの背もたれを折りたたんで、寸法が長い荷物を積むときは、できるだけフロントシートの背もたれの真後ろには積まないでください。
- カーゴルームに人を乗せないでください。乗員用には設計されていません。乗員は、適切にシートベルトを着用させ、座席に座らせてください。  
お守りいただかないと、急ブレーキや衝突の際に、重大な傷害におよぶか、最悪の場合死亡につながるおそれがあります。
- 荷物の荷くずれや落下のないように、ロープなどでしっかり固定してください。

 **警告****■ 荷物の重量・荷重のかけ方について**

- 荷物を積み過ぎないでください。
- 荷重を不均等につけないようにしてください。

これはタイヤに負担をかけるだけでなく、ハンドル操作性やブレーキ制御の低下により思わぬ事故につながり、重大な傷害におよぶか、最悪の場合死亡につながるおそれがあります。



## エンジン（イグニッション）スイッチ （キーレスアクセス非装着車）

### エンジンのかけ方

#### ▶ CVT 車

- 1 正しい運転姿勢（→ P. 24）が取れるようにシートの位置を調整し、ペダルの各位置を確認する
- 2 パーキングブレーキがかかっていることを確認する
- 3 シフトレバーが P にあることを確認する
- 4 ブレーキペダルをしっかりと踏む
- 5 エンジンスイッチを“START”の位置に回す  
エンジンが始動するまで最大 30 秒間スターターが回転します。

#### ▶ マニュアルトランスミッション車

- 1 正しい運転姿勢（→ P. 24）が取れるようにシートの位置を調整し、ペダルの各位置を確認する
- 2 パーキングブレーキがかかっていることを確認する
- 3 シフトレバーが N にあることを確認する
- 4 クラッチペダルとブレーキペダルをしっかりと踏む
- 5 エンジンスイッチを“START”の位置に回す  
エンジンが始動するまで最大 30 秒間スターターが回転します。

## エンジンスイッチの位置の切り替え

### ① “LOCK” (“OFF”)

キーを抜き差しできます。(CVT 車は、シフトレバーが P のとき、抜き差しできます)

ステアリングロックがかかります。

非常点滅表示灯が使用できません。

### ② “ACC”

アクセサリースOCKETなどの電装品が使用できます。

### ③ “ON”

すべての電装品が使用できます。

### ④ “START”

エンジンが始動できます。

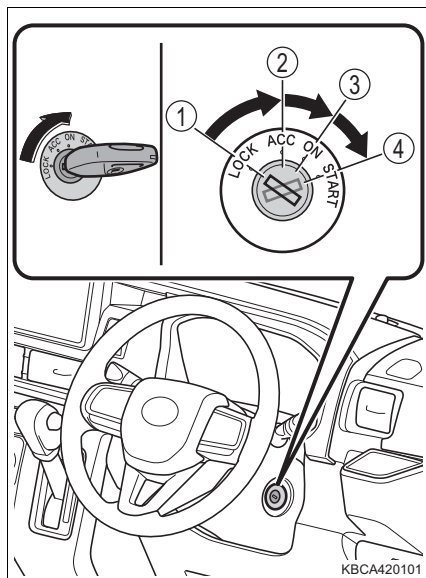

## 知識

### ■ キーを“ACC”から“LOCK” (“OFF”) に回すには

- 1 シフトレバーが P (CVT 車) または N (マニュアルトランスミッション車) であることを確認する
- 2 キーを押し込みながら “LOCK” (“OFF”) まで回す

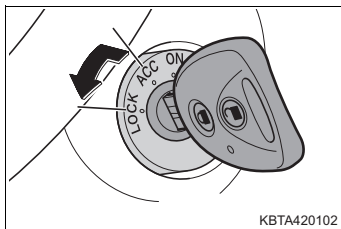

### ■ クラッチスタートシステム (マニュアルトランスミッション車)

クラッチペダルをいっぱいまで踏み込まないと、エンジンスイッチを“START”の位置に回しても、安全のためにエンジンが始動しません。

## 知識

### ■ステアリングロックについて

- エンジンスイッチからキーを抜いて、ハンドルを左右どちらかに動かすとステアリングロック機能によりハンドルがロックされます。
- ステアリングロックを解除するには、ハンドルを左右に動かしながら、エンジンスイッチを回してください。

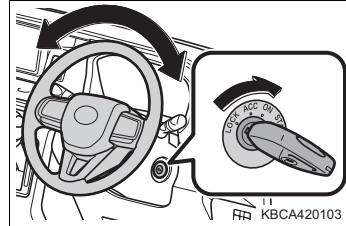

### ■キー抜き忘れ警告ブザー

キーが差してあり、エンジンスイッチが“ACC”または“OFF”のとき、運転席ドアを開けると警告ブザーが鳴ります。

## 警告

### ■エンジンを始動するとき

必ず運転席に座って行ってください。このとき決してアクセルペダルは踏まないでください。

思わぬ事故につながり、重大な傷害におよぶか、最悪の場合死亡につながるおそれがあります。

### ■走行中の警告

- 走行中はエンジンスイッチを“OFF”にしないでください。

走行中にエンジンを停止すると思わぬ事故につながり、重大な傷害におよぶか、最悪の場合死亡につながります。

- マニュアルトランスミッション車は、キーを“OFF”の位置にするとキーが抜けることがあります。キーが抜けるとハンドルがロックされハンドルが操作できなくなり、思わぬ事故につながるおそれがあります。

### ■緊急時のエンジン停止方法

走行中にエンジンを緊急停止したいときは、エンジンスイッチを“ACC”にしてエンジンを停止してください。(→ P. 434) 緊急時以外は走行中にエンジンスイッチに触れないでください。

走行中にエンジンを停止するとハンドルやブレーキの操作は可能ですが、操作力補助がなくなり、ハンドルとブレーキの操作が困難になります。安全を確認した上で、ただちに道路脇に停車してください。

 **注意****■ バッテリーあがりを防止するために**

エンジンがかかっていないときは、エンジンスイッチを“ACC”または“ON”にしたまま長時間放置しないでください。

**■ エンジンを始動するとき**

- 一度に 30 秒以上スターターを回さないでください。
- エンジンが冷えた状態で空ぶかししないでください。
- もしエンジンが始動しにくかったり、頻繁にエンストする場合は、ただちに SUBARU 販売店で点検を受けてください。

## エンジン（イグニッション）スイッチ （キーレスアクセス装着車）

アクセスキーを携帯して次の操作を行うことで、エンジンの始動またはエンジンスイッチモードを切り替えることができます。

### エンジンのかけ方

- 1 正しい運転姿勢（→ P. 24）が取れるようにシートの位置を調整し、ペダルの各位置を確認する
- 2 パーキングブレーキがかかっていることを確認する
- 3 シフトレバーがPにあることを確認する
- 4 ブレーキペダルをしっかりと踏む

エンジンスイッチの表示灯が緑色に点灯します。

緑色に点灯していないと、エンジンは始動しません。

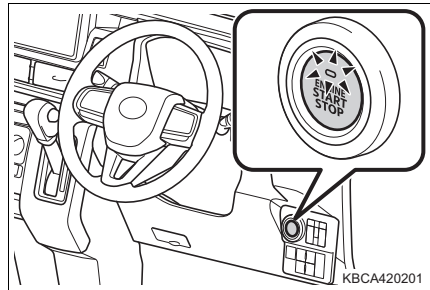

- 5 エンジンスイッチを短く確実に押す

短く確実に押せば、長押しする必要はありません。

エンジンが始動するまで最大30秒間スターターが回転します。

完全にエンジンが始動するまでブレーキペダルを踏み続けてください。

エンジンスイッチのどのモード（→ P. 190）からでもエンジンを始動できます。

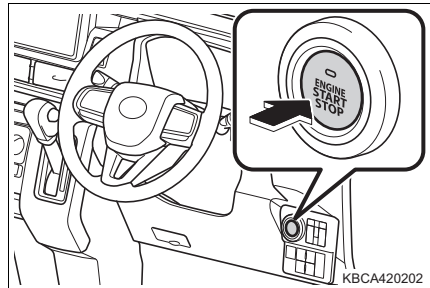

## エンジンの停止のしかた

- 1 車両を完全に停止させる
- 2 パーキングブレーキをかけて (→ P. 199)、シフトレバーをPにする
- 3 エンジンスイッチを押す
- 4 ブレーキペダルから足を離して、エンジンスイッチの表示灯が消灯していることを確認する

## エンジンスイッチモードの切り替え

ブレーキペダルを踏まずにエンジンスイッチを押すと、モードを切り替えることができます。(スイッチを押すごとにモードが切り替わります)

“OFF”※

非常点滅表示灯が使用できません。

“ACC”

アクセサリソケットなどの電装品が使用できます。

エンジンスイッチの表示灯が緑色にゆっくりと点滅します。

“ON”

すべての電装品が使用できます。

エンジンスイッチの表示灯が緑色にゆっくりと点滅します。

※シフトレバーがP以外のときは“ACC”になり、“OFF”になりません。

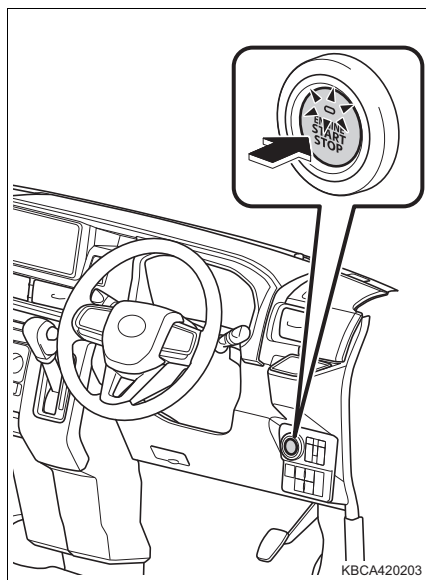

KBCA420203

## シフトレバーがP以外でエンジンを停止したとき

シフトレバーがP以外でエンジンを停止させた場合、エンジンは停止しますが、エンジンスイッチモードは“OFF”になりません。次の手順で“OFF”にしてください。

- 1 パーキングブレーキがかかっていることを確認する
- 2 シフトレバーをPにする
- 3 エンジンスイッチの表示灯が緑色にゆっくりと点滅していることを確認し、エンジンスイッチを2回押す
- 4 エンジンスイッチの表示灯が消灯していることを確認する

### 知識

#### ■ 自動電源 OFF 機能

シフトレバーがPにあるとき、20分以上“ON”（エンジンがかかっている状態）か1時間以上“ACC”にしたままにしておくと、エンジンスイッチが自動で“OFF”になります。

ただし、自動電源 OFF 機能は、バッテリーあがり完全に防ぐものではありません。エンジンがかかっているときは、エンジンスイッチを“ACC”、または“ON”にしたまま長時間放置しないでください。

#### ■ アクセスキーの電池の消耗について

→ P. 112

#### ■ キーレスアクセスが正常に働かないおそれのある状況

→ P. 109

#### ■ ご留意いただきたいこと

→ P. 110

#### ■ エンジンが始動しないとき

イモビライザー（盗難防止用エンジン始動ロックシステム）が解除されていない可能性があります。（→ P. 47）

SUBARU販売店へご連絡ください。

#### ■ ステアリングロックについて

- エンジンスイッチを“OFF”にしたあとにいずれかのドアを開閉（リヤゲートを開いたときを除く）すると、ハンドルが固定されます。エンジンスイッチを操作すると、ステアリングロックは自動で解除されます。
- 車両のバッテリーがあがっている場合はステアリングロックが作動しません。

 知識**■ ステアリングロックが解除できないときは**

エンジンスイッチの表示灯がしばらく緑色に速く点滅します。

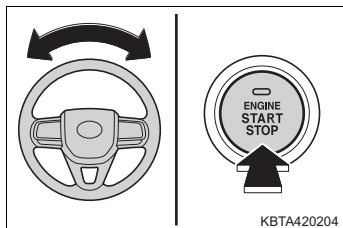

シフトレバーが P にあることを確認して、ハンドルを左右に回しながら再操作してください。

**■ ステアリングロックモーターのオーバーヒート防止について**

短時間にエンジンの始動・停止を繰り返すと、モーターのオーバーヒート防止のために作動制限することがあります。その場合は操作を控えてください。10秒程度でもとの状態に戻ります。

**■ エンジンスイッチの表示灯が黄色に点灯または点滅したとき**

システムに異常があるおそれがあります。ただちに SUBARU 販売店で点検を受けてください。

**■ アクセスキーの電池が切れたときは**

→ P. 407

**■ エンジンスイッチの操作について**

- スイッチを短く確実に押せていない場合や速く連続して押した場合は、モードの切り替えやエンジンの始動ができない場合があります。
- エンジンスイッチ "OFF" 後、すぐに再始動した場合は、エンジンが始動しない場合があります。エンジンスイッチ "OFF" 後の再始動は、数秒待ってから操作してください。

**■ カスタマイズ機能でキーレスアクセスを非作動にしたときは**

→ P. 486



 **警告****■ エンジンを始動するとき**

必ず運転席に座って行ってください。このとき決してアクセルペダルは踏まないでください。

思わぬ事故につながり、重大な傷害におよぶか、最悪の場合死亡につながるおそれがあります。

**■ 走行中の警告**

エンジンの停止などで車両滑走状態になったときは、車両が安全な状態で停止するまでドアを開けたり、ロック操作をしたりしないでください。ステアリングロックが作動し、思わぬ事故につながり、重大な傷害におよぶか、最悪の場合死亡につながるおそれがあります。

**■ 緊急時のエンジン停止方法**

走行中にエンジンを緊急停止したい場合には、エンジンスイッチを 3 秒以上長押しするか、素早く 3 回以上連続で押してください。(→ P. 434)

ただし、緊急時以外は走行中にエンジンスイッチに触れないでください。走行中にエンジンを停止してもハンドルやブレーキの操作は可能ですが、操作力補助がなくなります。その場合はハンドルとブレーキの操作が困難になるため、安全を確認した上で、ただちに道路脇に停車してください。

 **注意****■ バッテリーあがりを防止するために**

- エンジンがかかっているときは、エンジンスイッチを“ACC”または“ON”にしたまま長時間放置しないでください。
- エンジンスイッチの表示灯が消灯していない場合エンジンスイッチが“OFF”になっていません。エンジンスイッチを“OFF”にしてから車両を離れてください。
- シフトレバーが P 以外でエンジンを停止させないでください。シフトレバーが P 以外でエンジンを停止させた場合、エンジンスイッチが“ACC”となるため、そのまま放置するとバッテリーあがりの原因となります。

**■ エンジンを始動するとき**

- エンジンが冷えた状態で空ぶかししないでください。
- もしエンジンが始動しにくかったり、頻繁にエンストする場合は、ただちに SUBARU 販売店で点検を受けてください。

**■ エンジンスイッチの操作について**

エンジンスイッチ操作時に引っかかりなどの違和感があるときは、故障のおそれがあります。ただちに SUBARU 販売店にご連絡ください。

## CVT 車の運転★

### シフトレバーの動かし方

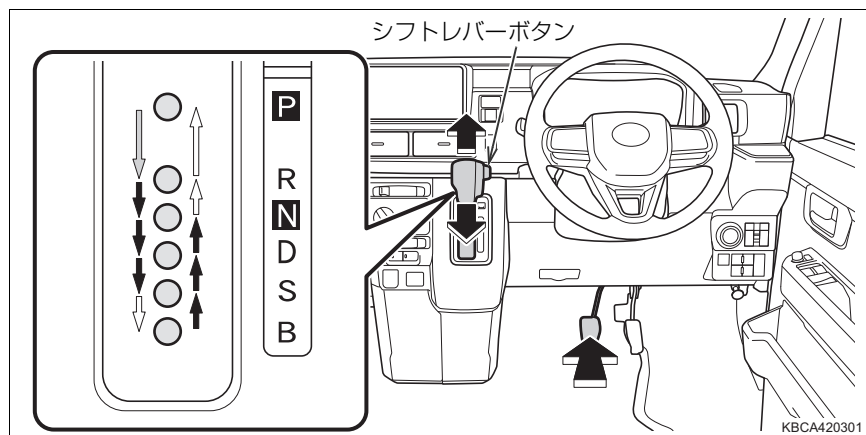

← : エンジンスイッチが“ON”の状態、ブレーキペダルを踏んだままシフトレバーボタンを押して操作します。

→ : シフトレバーボタンを押して操作します。

⬇ : シフトレバーボタンを押さずに操作します。

### シフトポジションの使用目的

シフトポジション	目的
P	駐車またはエンジンの始動
R	後退
N	動力が伝わらない状態
D	通常走行*
S	坂道走行
B	急な坂道走行 (積載時、強いエンジンブレーキが必要なとき)

\* 燃費向上や騒音の低減のために、通常は D ポジションを使用してください。

★ : グレード、オプションなどにより、装備の有無があります。

## 知識

### ■ シフトロックシステム

シフトロックシステムは、発進時のシフトレバーの誤操作を防ぐシステムです。エンジンスイッチが“ON”でブレーキペダルを踏んだ状態でなければ、シフトレバーをPからシフトできません。

### ■ シフトレバーをPからシフトできないときは

ブレーキペダルを踏んでいることを確認してください。

ブレーキペダルを踏んだ状態でシフトレバーがシフトできない場合、シフトロックシステムなどの故障が考えられます。ただちにSUBARU販売店で点検を受けてください。ただし一時的な処置として、次の方法でシフトレバーをシフトすることができます。

シフトロックの解除のしかた：

- 1 パーキングブレーキをかける
- 2 エンジンスイッチを“OFF”にする
- 3 ブレーキペダルを踏む
- 4 マイナスドライバーなどを使ってカバーを取り外す  
傷が付くのを防ぐため、マイナスドライバーなどの先端に布などを巻いて保護してください。

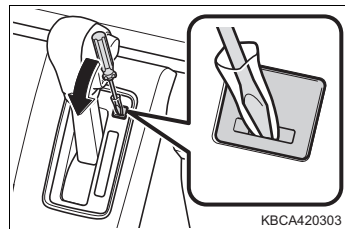

- 5 シフトロック解除ボタンを押す  
ボタンを押している間は、レバーをシフトできます。

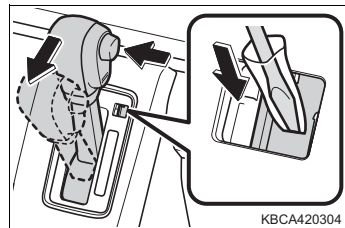

### ■ リバース警告ブザー

シフトレバーをRに入れるとブザーが鳴り、Rにあることを運転者に知らせます。

 **警告****■ 滑りやすい路面を走行するとき**

急なアクセル操作やシフト操作を行わないでください。エンジンブレーキ力の急激な変化が横滑りやスピンの原因になりますので注意してください。

**■ シフトロック解除時の事故を防ぐために**

シフトロック解除ボタンを押すときは、必ずパーキングブレーキをかけブレーキペダルを踏んでください。

誤ってアクセルペダルを踏んでいると、シフトロック解除ボタンを押してシフトレバーを操作したときに、お車が急発進して思わぬ事故につながり、重大な傷害におよぶか最悪の場合死亡につながるおそれがあります。

## マニュアルトランスミッション車の運転★

### シフトレバーの動かし方

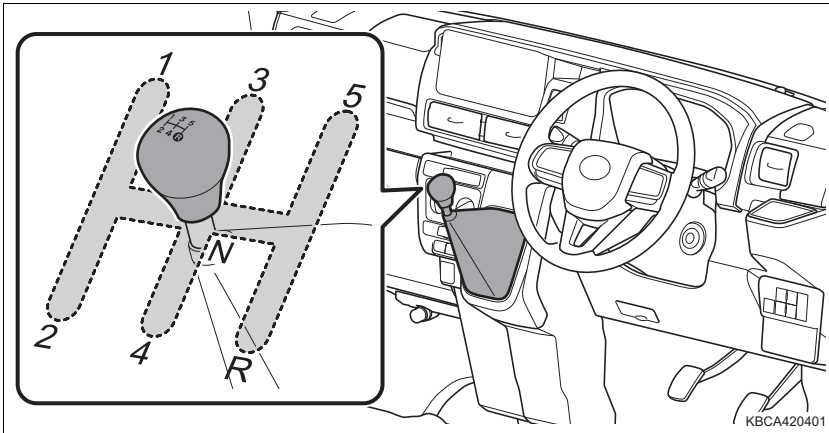

クラッチペダルをしっかり踏み、シフトレバーをゆっくり操作します。  
誤操作を防ぐため、5速からRへは直接操作することができません。  
一旦NにしてからRに操作します。

### 📖 知識

#### ■各シフト位置の速度限界

エンジンを過回転させないために、各シフト位置での速度が次に記載してある数値を超えないようにしてください。

シフト位置	最高速度 (km/h)
4	110
3	65
2	45
1	25

### ⚠️ 警告

#### ■滑りやすい路面では

急なアクセル操作や、エンジンブレーキ力の急激な変化が横滑りやスピンの原因となりますので注意してください。

### ⚠️ 注意

#### ■各シフト位置の速度限界について

エンジンの回転があがり過ぎないように、上限速度を守って走行してください。エンジンが損傷するおそれがあります。

★：グレード、オプションなどにより、装備の有無があります。

## 方向指示レバー

### 操作のしかた

レバーを操作したあと、すぐにもとの位置に戻ります。

- ① 左折
- ② 左側へ車線変更（レバーを途中で保持※）  
レバーを離すまで左側方向指示灯が点滅します。
- ③ 右側へ車線変更（レバーを途中で保持※）  
レバーを離すまで右側方向指示灯が点滅します。

- ④ 右折

※ ② または ③ の位置にレバー操作し、すぐに離れたときは方向指示灯が 3 回点滅します。

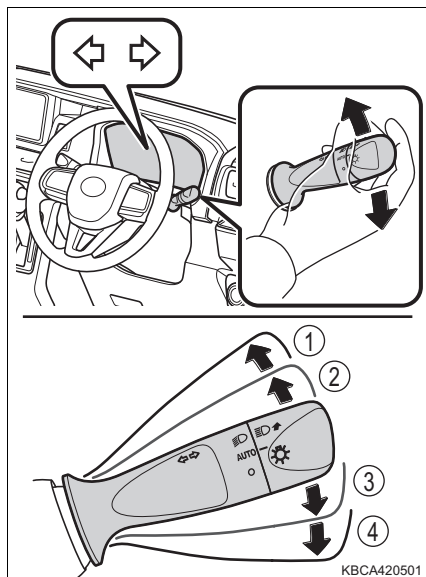

■ 右左折後に方向指示灯の点滅が停止しない場合や、点滅を中止させたいときレバーを逆方向の ② または ③ の位置に操作してください。レバーを ① または ④ の位置まで操作すると、選択した方向指示灯が点滅します。

### 知識

#### ■ 作動条件

エンジンスイッチが“ON”のとき

#### ■ 表示灯の点滅が異常に速くなったとき

方向指示灯の電球が切れていないか確認してください。

#### ■ カスタマイズ機能

方向指示灯の設定を変更できます。

（カスタマイズ機能一覧：→ P. 504）

（マルチインフォメーションディスプレイ★の設定画面から変更可能：→ P. 65）

（TFT カラーマルチインフォメーションディスプレイ★の設定画面から変更可能：→ P. 84）

★：グレード、オプションなどにより、装備の有無があります。

# パーキングブレーキ

## 操作のしかた

### ▶レバー式

- ① パーキングブレーキをかけるには、ブレーキペダルを踏みながら、パーキングブレーキレバーをいっぱいまで引く
- ② パーキングブレーキを解除するには、レバーを少し引き上げ、ボタンを押しながら完全に下まで戻す

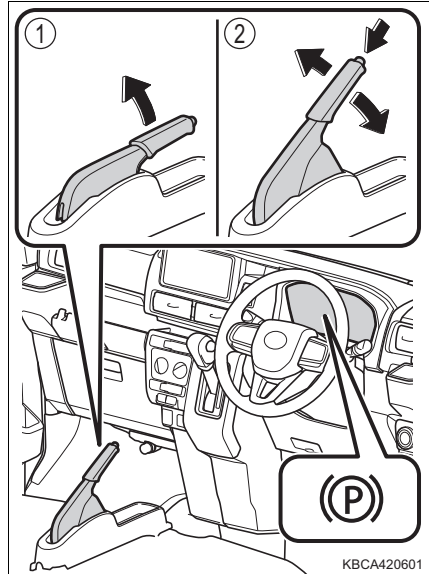

### ▶ペダル式

パーキングブレーキをかけるには、右足でブレーキペダルを踏みながら、左足でパーキングブレーキペダルをいっぱいまで踏み込む(再度踏み込むと解除される)

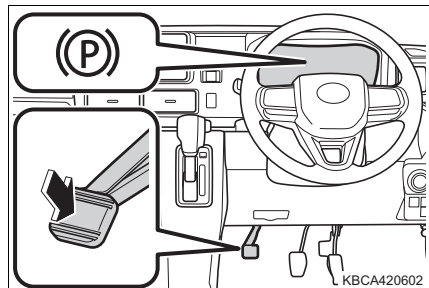

## 知識

- 冬季のパーキングブレーキの使用について  
→ P. 331
- パーキングブレーキ未解除走行時警告ブザー  
→ P. 448

 **警告****■ 走行前の留意事項**

パーキングブレーキをかけたまま走行しないでください。ブレーキが過熱してブレーキの効きが悪くなり、思わぬ事故につながるおそれがあります。



## ランプスイッチ

自動または手動でヘッドランプなどを点灯できます。

### 操作のしかた

エンジンスイッチが“ON” のとき、次のように  スイッチを操作すると、次の表の通りランプ類が点灯・消灯します。

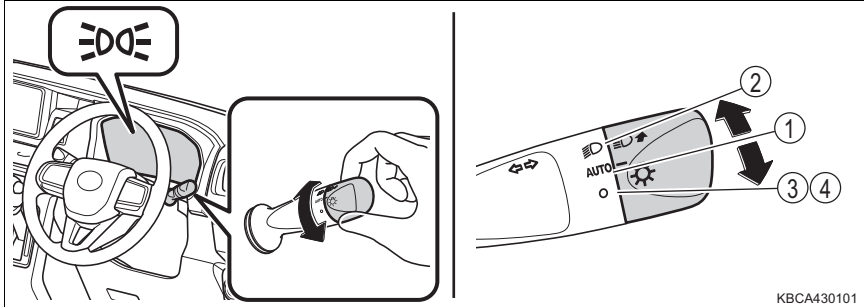

KBCA430101

スイッチ位置		点灯・消灯するランプ	
		ヘッドランプ	車幅灯 番号灯 尾灯
①	<b>AUTO</b>	自動点灯・消灯	
②		点灯※1	
③※2,3	○	消灯	点灯
④※2,4		消灯	

※1 エンジンスイッチが“ACC” または“OFF” のときも点灯します。

※2  スイッチを ○ の位置に操作して手を離すと、**AUTO** の位置に戻ります。

※3 車速が約 3km/h 以下で自動点灯しているとき

※4 車速が約 3km/h 以下で自動点灯しているときに、 スイッチを約 1 秒以上操作したとき

### ■ ランプ類の再点灯について

☼ スイッチを ○ の位置に操作してランプ類を消灯したあと、次のいずれかの場合、ランプ類が再点灯します。

- 車速が約 3km/h を超えたとき
- 再度 ☼ スイッチを ○ の位置に操作したとき
- エンジンスイッチを再度“ON”にしたとき
- 車速が約 3km/h 以下(停車時を除く)の状態のまま約 30 秒経過したとき

### ハイビームにする

- ① ヘッドランプ点灯時ハイビームに切り替え

レバーをもとの位置へ戻すとロービームに戻ります。

- ② レバーを引いている間、ハイビームを点灯

ランプが消灯していても、ハイビームが点灯します。レバーを離すと、ロービームに戻る、または消灯します。

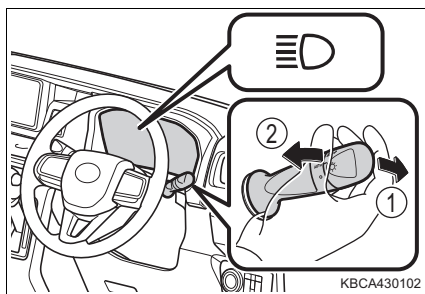

### 手動光軸調整ダイヤル★

乗車人数や荷物の量などによる姿勢の変化に合わせて、ヘッドランプの光軸を調整することができます。

- ① 上向きに調整
- ② 下向きに調整

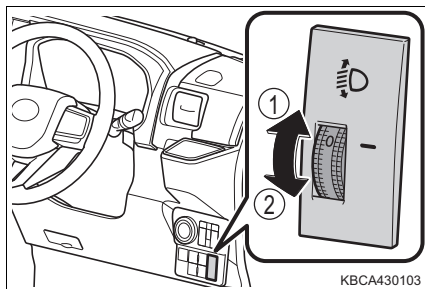

★：グレード、オプションなどにより、装備の有無があります。

## ■ 目盛り設定の目安

乗員と荷物の条件		ダイヤル位置
乗員	荷物	
運転者	なし	0
	最大積載時	2.5

## ☐ 知識

### ■ ライトセンサー

- 次のことをお守りください。  
お守りいただかないと自動点灯・消灯機能が正常に動かなくなります。
  - ・ センサーの上にものを置いたり、センサーをふさぐようなものをフロントウィンドウガラスに貼らない
  - ・ ガラスクリーナーなどを吹きかけない

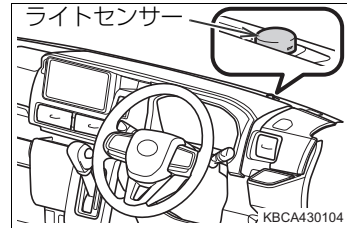

### ■ オートレベリングシステム★

通行人や対向車がまぶしくないように、乗車人数・荷物の量などによるお車の姿勢の変化に合わせて、ヘッドランプの光軸を自動で調整します。

### ■ ランプ消し忘れ防止機能

- ランプ類が点灯している状態で、エンジンスイッチを“ON”から“ACC”または“OFF”にすると、点灯していたランプ類が自動で消灯します。
- 再度ランプを点灯する場合は、エンジンスイッチを“ON”にするか、再度 ⑤D の位置にします。

### ■ ランプ消し忘れ警告ブザー

エンジンスイッチが“ACC”または“OFF”の状態、ヘッドランプ・尾灯を点灯して運転席ドアを開けると、ランプ類の消し忘れを警告するブザーが鳴ります。

- TFT カラーマルチインフォメーションディスプレイ装着車は、ブザーとともに警告メッセージが表示されます。(→ P. 463)

★：グレード、オプションなどにより、装備の有無があります。

 知識

## ■ 節電機能

車両のバッテリーあがりを防止するため、エンジンスイッチが“ACC”または“OFF”の状態、ヘッドランプまたは尾灯が点灯している場合、節電機能が働き約 10 分後にすべてのランプが自動消灯します。

自動消灯したあと、次のいずれかの操作を行うと、節電状態は解除され、ランプ類が点灯します。

- エンジンスイッチを“ON”にしたとき
- ランプスイッチを操作したとき（ただし、約 10 分後に再度自動で消灯します）
- いずれかのドアを開閉したとき（ただし、約 10 分後に再度自動で消灯します）

 注意

## ■ バッテリーあがりを防止するために

エンジンを停止した状態でランプ類を長時間点灯しないでください。また、お車から離れるときは、必ずランプ類を消灯してください。

## ハイビームアシスト★

ハイビームアシストは、フロントウィンドウガラス上部に設置されたステレオカメラにより対向車または先行車のランプや街灯などの明るさを判定し、自動的にハイビームとロービームを切り替えます。

### 警告

#### ■安全にお使いいただくために

ハイビームアシストを過信しないでください。ハイビームアシストは運転者の視界確保を補助、支援することを目的としていますが、状況によってはハイビームとロービームが切り替わらない場合があります。運転者は常に自らの責任で周囲の状況を把握し、安全運転を心がけ、必要に応じて手動でハイビームとロービームを切り替えてください。

### 注意

#### ■ハイビームアシストを正しく作動させるために

- 荷物を積み過ぎないでください。
- 車両を改造しないでください。

### ハイビームアシストの使い方

次の条件をすべて満たしているとき、ハイビームアシストが作動し、ハイビームアシスト作動灯が点灯します。

- エンジンスイッチが“ON”のとき
- ランプスイッチが**AUTO**で、ロービームが点灯しているとき  
周囲が明るいときは、ヘッドランプが点灯しないことがあります。

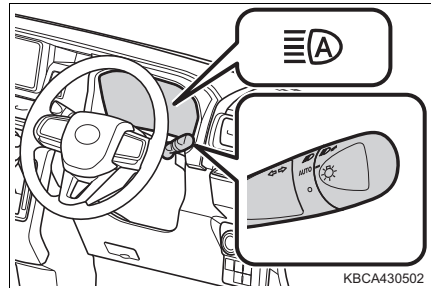

### ハイビームとロービームの自動切り替え条件

次の条件をすべて満たすと、ハイビームが点灯します。

- 車速が約 30km/h 以上
- 車両前方が暗い
- 対向車または先行車が存在しない、またはランプを点灯していない
- 前方の街灯が暗い

次の条件のいずれかのときはロービームが点灯します。

- 車速が約 20km/h 以下
- 車両前方が明るい
- 対向車または先行車がランプを点灯している
- 前方の街灯が明るい

### 手動切り替えのしかた

#### ■ ロービームへの切り替え

ランプスイッチを  にする

ハイビームアシスト作動灯が消灯します。

ハイビームアシストに戻すには、ランプスイッチを **AUTO** に戻します

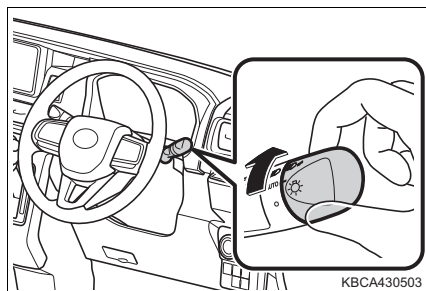

#### ■ ハイビームへの切り替え

レバーを前方へ押す

ハイビームアシスト作動灯が消灯し、ハイビーム表示灯が点灯します。

ハイビームアシストに戻すには、レバーをもとの位置に戻します。

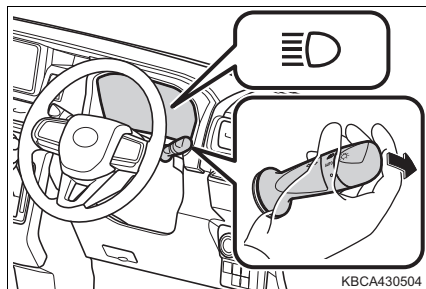

 知識

## ■ハイビームアシストについて

- 次の状況では、ハイビームが自動でロービームに切り替わらない場合があります。
  - ・ 見通しの悪いカーブで対向車と突然すれ違ったとき
  - ・ 他車が前方を横切ったとき
  - ・ 連続するカーブや中央分離帯、街路樹などで対向車や先行車が見え隠れするとき
  - ・ 前方車両が離れた車線から接近してきたとき
  - ・ 対向車または先行車のランプが無灯火のときや、ランプに汚れや変色があったり光軸がずれているとき
- 前方車両のフォグランプにより、ハイビームがロービームに切り替わる場合があります
- 街灯や信号・広告などの照明、または標識・看板などの反射物によりハイビームがロービームに切り替わる場合や、ロービームが継続する場合があります。
- 次の原因により、ハイビームとロービームの切り替えのタイミングが変化する場合があります。
  - ・ 対向車または先行車のランプの明るさ
  - ・ 対向車または先行車の動きや向き
  - ・ 対向車または先行車のランプが片側のみ点灯しているとき
  - ・ 対向車または先行車が二輪車のとき
  - ・ 道路の状態（勾配やカーブ、路面状況など）
  - ・ 乗車人数や荷物の量
- ハイビームアシストは車両前方にあるランプの明るさなどで周囲の状況を認識します。従って、ハイビームとロービームが運転者の感覚に合わず切り替わる場合があります。
- 自転車などの軽車両は検知しない場合があります。
- 次の状況では、周囲の明るさが正確に検知されず、ハイビームが歩行者や対向車または先行車の迷惑になる場合や、ロービームが継続する場合があります。このような場合は、手動でハイビームとロービームを切り替えてください。
  - ・ 悪天候時（豪雨、吹雪、濃霧など）
  - ・ フロントウインドウガラスの曇りや汚れ、雨粒、シールなどでステレオカメラ前方が覆われているとき
  - ・ フロントウインドウガラスに傷、ひびなどが生じたとき
  - ・ ステレオカメラの温度が高いとき
  - ・ ステレオカメラが変形しているときや汚れているとき
  - ・ 周囲にヘッドランプや尾灯などに似た光があるとき

 知識

- 対向車や先行車のランプが無灯火のときや、ランプに汚れや変色があったり光軸がずれているとき
- 水しぶき、雪などの巻上げがあったとき
- 排気ガス、水蒸気、砂、煙、土ぼこりなど視界が十分でないとき
- 急激な明るさの変化が連続するとき
- 起伏や段差が多い道路を走行しているとき
- カーブ、うねった道路、坂道のとき
- 車両前方に標識やミラーのように光を強く反射するものがあるとき
- コンテナなど、先行車両の後部が光を強く反射するとき
- ヘッドランプの破損や汚れなどで、対象物を正しく照射できず、認識しづらいとき
- パンクやけん引などにより車両が傾いているとき
- ハイビームとロービームを頻繁に切り替えているとき
- ハイビームの使用に問題がある、または他の運転者や付近の歩行者の迷惑になると思われるとき
- 薄暗い早朝や夕暮れなどの暗さが不十分なとき
- 著しくぬれた路面か圧雪路など、光を強く反射する路面のとき

■ハイビームアシスト警告灯が点灯、TFT カラーマルチインフォメーションディスプレイ★に「オートハイビーム故障」の警告メッセージが表示されたときシステムに異常があるおそれがあります。SUBARU販売店で点検を受けてください。

★：グレード、オプションなどにより、装備の有無があります。



## ADB (アダプティブドライビングビーム)★

ADB は、フロントウィンドウガラス上部に設置されたステレオカメラにより対向車または先行車のランプや街灯などの明るさを判定し、ヘッドランプの配光を制御します。

- 対向車または先行車の周辺を遮光したハイビームを点灯します。(遮光ハイビーム)

対向車または先行車へのまがしさを緩和しつつ、前方視界の確保を補助します。

- ① ハイビームで照らす範囲
- ② ロービームで照らす範囲

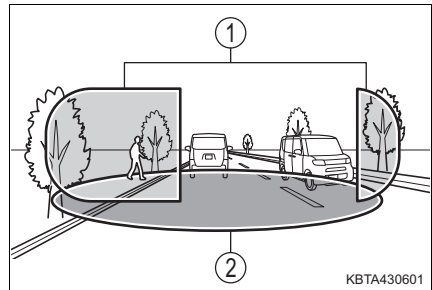

### ⚠ 警告

#### ■安全にお使いいただくために

ADBを過信しないでください。運転者は常に自らの責任で周囲の状況を把握し、安全運転を心がけ、必要に応じて手動でハイビームとロービームを切り替えてください。

### ⚠ 注意

#### ■ADBを正しく作動させるために

- 荷物を積み過ぎないでください。
- 車両を改造しないでください。

## ADBの使い方

次の条件をすべて満たしているとき、ADB が作動し、ADB 作動灯が点灯します。

- エンジンスイッチが“ON”のとき
- ランプスイッチが**AUTO**で、ロービームが点灯しているとき  
周囲が明るいときは、ヘッドランプが点灯しないことがあります。

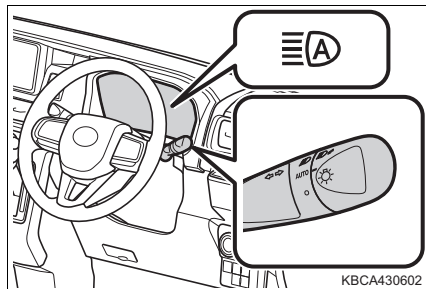

KBCA430602

## ヘッドランプ照射範囲の自動切り替え条件

次の条件をすべて満たすと、ハイビームが点灯します。

- 車速が約 30km/h 以上
- 車両前方が暗い
- 対向車または先行車が存在しない、またはランプを点灯していない
- 前方の街灯が暗い

次の条件をすべて満たすと、対向車または先行車の位置に応じて遮光ハイビームに切り替わります。

- 車速が約 30km/h 以上
- 前方にランプを点灯した車両がある
- 車両前方が暗い

次の条件のいずれかのときはロービームに切り替わります。

- 車速が約 20km/h 以下
- 車両前方が明るい
- 対向車または先行車の台数が多い
- 前方の街灯が明るい

## 手動切り替えのしかた

### ■ ロービームへの切り替え

ランプスイッチを  にする

ADB 作動灯が消灯します。

ADB に戻すには、ランプスイッチを **AUTO** に戻します

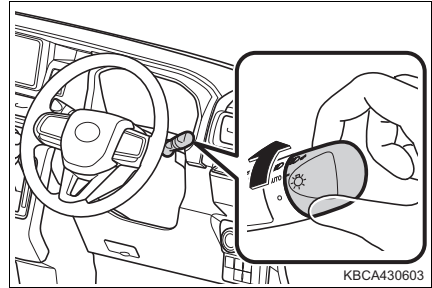

### ■ ハイビームへの切り替え

レバーを前方へ押す

ADB 作動灯が消灯し、ハイビーム表示灯が点灯します。

ADB に戻すには、レバーをもとの位置に戻します。

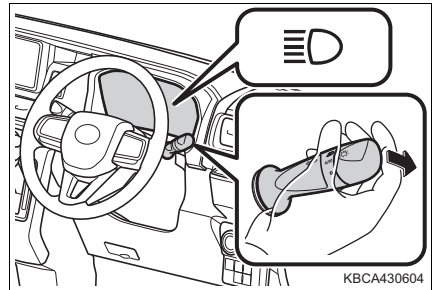

## サイドビューランプ

ADB 作動灯点灯時に次のいずれかの条件を満たしたとき、夜間走行時の交差点や駐車時に優れた視認性を確保するため、ロービームが追加点灯し車両進行方向を照射します。

ただし、車速約35km/h以上の場合は、サイドビューランプは点灯しません。

### ●ハンドルを操作したとき（操作した方向のサイドビューランプが点灯）

次のいずれかのとき消灯します。

- ・ ロービームを消灯したとき
- ・ ランプスイッチを **AUTO** 以外にしたとき
- ・ ハンドルをまっすぐに戻したとき

### ●方向指示レバーを操作したとき（操作した方向のサイドビューランプが点灯）

次のいずれかのとき消灯します。

- ・ ロービームを消灯したとき
- ・ ランプスイッチを **AUTO** 以外にしたとき
- ・ 方向指示レバーをもとに戻したとき

- シフトレバーが R のとき（左右両側のサイドビューランプが点灯）  
次のいずれかのとき消灯します。
  - ・ロービームを消灯したとき
  - ・ランプスイッチを **AUTO** 以外にしたとき
  - ・シフトレバーを D・S・B にして車速が約 5km/h 以上になったとき

---

## 知識

---

### ■ ADB について

- 次の状況では、ハイビームが自動で遮光ハイビームに切り替わらない場合があります。
  - ・見通しの悪いカーブで対向車と突然すれ違ったとき
  - ・他車が前方を横切ったとき
  - ・連続するカーブや中央分離帯、街路樹などで対向車や先行車が見え隠れするとき
  - ・前方車両が離れた車線から接近してきたとき
  - ・対向車または先行車のランプが無灯火のときや、ランプに汚れや変色があったり光軸がずれているとき
- 前方車両のフォグランプにより、ハイビームが遮光ハイビームに切り替わる場合があります。
- 街灯や信号・広告などの照明、または標識・看板などの反射物によりハイビームが遮光ハイビームに切り替わる場合や、切り替わらない場合、または遮光範囲が変化する場合があります。
- 次の原因により、遮光範囲の追従速度や、ロービームへの切り替えのタイミングが変化する場合があります。
  - ・対向車または先行車のランプの明るさ
  - ・対向車または先行車のランプが無灯火のときや、ランプに汚れや変色があったり光軸がずれているとき
  - ・対向車または先行車の動きや向き
  - ・対向車または先行車のランプが片側のみ点灯しているとき
  - ・対向車または先行車が二輪車のとき
  - ・道路の状態（勾配やカーブ、路面状況など）
  - ・乗車人数や荷物の量
- ヘッドランプの配光制御が運転者の感覚に合わない場合があります。
- 自転車などの軽車両は検知しない場合があります。
- 遮光ハイビームに切り替わってもハイビーム表示灯は点灯したままです。

## 知識

- 次の状況では、周囲の明るさが正確に検知されず、ハイビームが歩行者や対向車または先行車の迷惑になる場合や、ロービームが継続する場合があります。このような場合は、手でハイビームとロービームを切り替えてください。
  - ・ 悪天候時（豪雨、吹雪、濃霧、砂嵐など）
  - ・ フロントウィンドウガラスの曇りや汚れ、雨粒、シールなどでステレオカメラ前方が覆われているとき
  - ・ フロントウィンドウガラスに傷、ひびなどが生じたとき
  - ・ ステレオカメラの温度が高いとき
  - ・ ステレオカメラが変形しているときや汚れているとき
  - ・ 周囲にヘッドランプや尾灯などに似た光があるとき
  - ・ 対向車や先行車のランプが無灯火のときや、ランプに汚れや変色があったり光軸がずれているとき
  - ・ 水しぶき、雪などの巻上げがあったとき
  - ・ 排気ガス、水蒸気、砂、煙、土ぼこりなど視界が十分でないとき
  - ・ 急激な明るさの変化が連続するとき
  - ・ 起伏や段差が多い道路を走行しているとき
  - ・ カーブ、うねった道路、坂道のとき
  - ・ 車両前方に標識やミラーのように光を強く反射するものがあるとき
  - ・ コンテナなど、先行車両の後部が光を強く反射するとき
  - ・ ヘッドランプの破損や汚れなどで、対象物を正しく照射できず、認識しづらいとき
  - ・ バンクやけん引などにより車両が傾いているとき
  - ・ ハイビームとロービームを頻繁に切り替えているとき
  - ・ ハイビームの使用に問題がある、または他の運転者や付近の歩行者の迷惑になると思われるとき
  - ・ 薄暗い早朝や夕暮れなどの暗さが不十分なとき
  - ・ 著しくぬれた路面か圧雪路など、光を強く反射する路面のとき
- **ADB 警告灯が点灯、TFT カラーマルチインフォメーションディスプレイ★に「ヘッドランプ光軸異常」、または「ヘッドランプシステム故障」の警告メッセージが表示されたとき**  
システムに異常があるおそれがあります。SUBARU販売店で点検を受けてください。
- **サイドビューランプ**  
サイドビューランプは、点灯したまま約5分経過すると、自動的に消灯します。消灯後再度、方向指示レバー、ハンドル操作を行うか、シフトレバーをRにすると点灯します。  
停車時に自動的に消灯した場合は、車速約3km/hで走行すると点灯します。

★：グレード、オプションなどにより、装備の有無があります。

## フォグランプスイッチ★

雨や霧などの悪天候下での視界を確保します。

次のようにフロントフォグランプスイッチを操作すると、フロントフォグランプが点灯・消灯します。

- ① ○ : 消灯する
- ② ㊦ : 点灯する

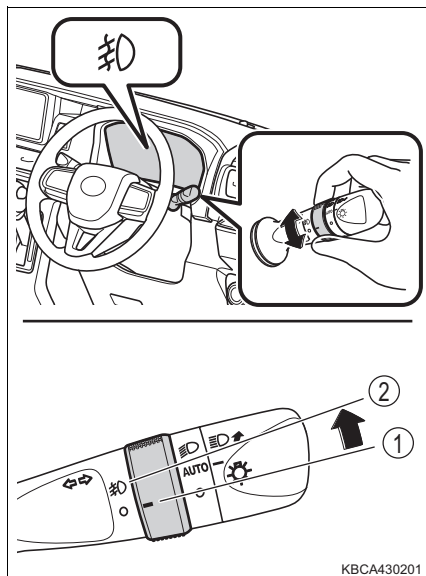

### 知識

#### ■点灯条件

ヘッドランプまたは車幅灯が点灯しているときに使用できます。

★：グレード、オプションなどにより、装備の有無があります。

## ワイパー & ウォッシャー（フロント）

### 操作のしかた

次のように  レバーを操作すると、ワイパーまたはウォッシャーが作動します。

 を選択しているとき、車速に応じて間欠作動の時間が変わります。

- ① ○：停止
- ② ：間欠作動  
車速が高くなると、作動頻度が増えます。
- ③ ▼：低速作動
- ④ ▼▼：高速作動
- ⑤ ▲：一時作動

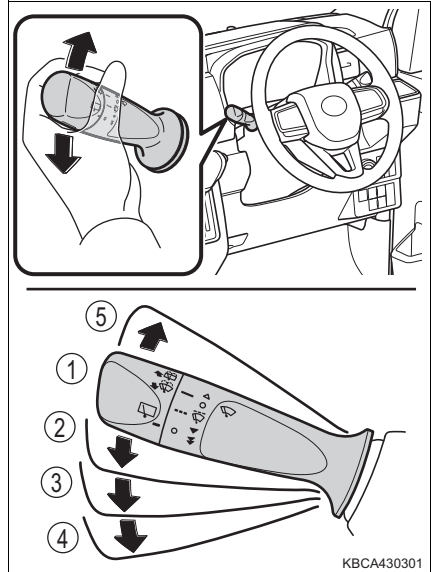

- ⑥ ：ウォッシャー液を出す  
レバーを手前に引くとワイパーと連動してウォッシャーが作動します。

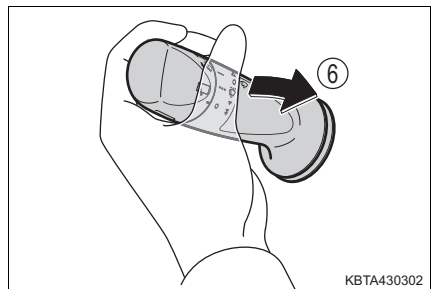

 知識

## ■ 作動条件

エンジンスイッチが“ON”のとき

## ■ ウォッシャー液が出ないとき

ウォッシャー液量が不足していないのにウォッシャー液が出ないときは、ノズルのつまりを点検してください。

## ■ カスタマイズ機能

車速感応機能の設定を変更することができます。

(カスタマイズ機能一覧：→ P. 504)

(マルチインフォメーションディスプレイ★の設定画面から変更可能：→ P. 65)

(TFT カラーマルチインフォメーションディスプレイ★の設定画面から変更可能：→ P. 84)

 警告

## ■ ウォッシャー使用時の警告

寒冷時はフロントウィンドウガラスが温まるまでウォッシャー液を使用しないでください。ウォッシャー液がフロントウィンドウガラスに凍り付き、視界不良を起こして思わぬ事故につながり、重大な傷害におよぶか、最悪の場合死亡につながるおそれがあります。

 注意

## ■ フロントウィンドウガラスが乾いているとき

ワイパーを使わないでください。

ガラスを傷付けるおそれがあります。

## ■ ウォッシャー液が出ないとき

ウォッシャースイッチを操作し続けしないでください。

ポンプが故障するおそれがあります。

## ■ ノズルが詰まったとき

ノズルが詰まったときは SUBARU 販売店へご連絡ください。

ピンなどで取り除かないでください。

ノズルが損傷するおそれがあります。

## ■ バッテリーあがり防止のために

エンジンを停止した状態でワイパーを長時間作動させないでください。

★：グレード、オプションなどにより、装備の有無があります。





## ワイパー & ウォッシャー (リヤ)

### 操作のしかた

次のように  スイッチを操作すると、リヤワイパーが作動します。

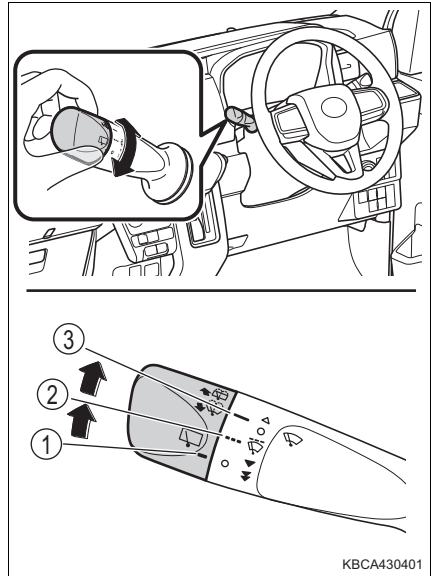
- ① ○ : 停止
- ② --- : 約4秒間低速作動したあと、  
間欠作動
- ③ — : 通常作動



- ④  : ウォッシャー液を出す  
レバーを前方へ押すとウォッシャーが  
作動します。

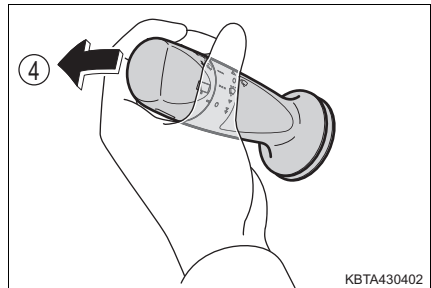

 知識

## ■ 作動条件

エンジンスイッチが“ON”のとき

## ■ ウォッシャー液が出ないとき

ウォッシャー液量が不足していないのにウォッシャー液が出ないときは、ノズルのつまりを点検してください。

## ■ リバース連動機能

フロントワイパーが作動中、シフトレバーを R にするとリヤワイパーが数回作動します。フロントワイパーが停止後、約 10 秒以内にシフトレバーを R にしたときも、数回作動します。

## ■ カスタマイズ機能

作動の間隔などの設定を変更することができます。

(カスタマイズ機能一覧：→ P. 504)

(マルチインフォメーションディスプレイ★の設定画面から変更可能：  
→ P. 65)

(TFT カラーマルチインフォメーションディスプレイ★の設定画面から変更可能：  
→ P. 84)

 注意

## ■ リヤウインドウガラスが乾いているとき

ワイパーを使わないでください。

ガラスを傷付けるおそれがあります。

## ■ ウォッシャー液が出ないとき

ウォッシャースイッチを操作し続けしないでください。

ポンプが故障するおそれがあります。

## ■ ノズルがつまったとき

ノズルがつまったときは SUBARU 販売店へご連絡ください。

ピンなどで取り除かないでください。

ノズルが損傷するおそれがあります。

## ■ バッテリーあがりを防止するために

エンジンを停止した状態でワイパーを長時間作動させないでください。

## フューエルリッド（燃料給油口）の開け方

### 給油する前に

- ドアとドアガラスを閉めて、エンジンスイッチを“OFF”にしてください。
- 燃料の種類を確認してください。
- メーター内にフューエルリッド（燃料給油口）の車両取り付け方向を示しています。
  - ▶ TFT カラーマルチインフォメーションディスプレイ非装着車
  - ▶ TFT カラーマルチインフォメーションディスプレイ装着車

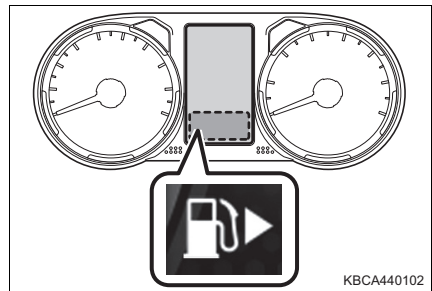
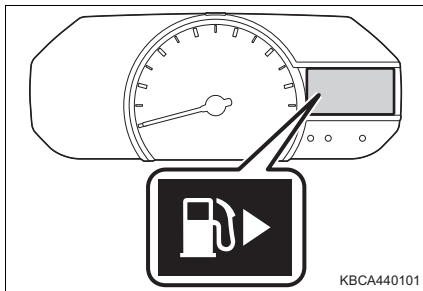

### 📖 知識

#### ■ 燃料の種類

無鉛レギュラーガソリンまたは無鉛プレミアムガソリン

### ⚠ 警告

#### ■ 給油するときは

次のことを必ずお守りください。

お守りいただかないと火災を引き起こすなど、重大な傷害におよぶか、最悪の場合死亡につながるおそれがあります。

- 給油前にボディなどの金属部分に触れて体の静電気を除去してください。除去したあとは給油が完了するまで、車内に戻ったり、他の人やものに触れないでください。また、フューエルリッド（燃料給油口）に静電気を除去していない人を近付けないでください。

静電気を帯電した人がフューエルリッド（燃料給油口）に近付くと、放電による火花で燃料に引火するおそれがあります。

 **警告**

- キャップはツマミ部分を持ち、ゆっくりと開けてください。また、キャップをゆるめたときに、“シュー” という音がする場合は、その音が止まるまでキャップを保持してください。  
すぐに開けると、気温が高いときなどに、フューエルリッド（燃料給油口）から燃料が吹き出るおそれがあります。
- 気化した燃料を吸わないようにしてください。  
燃料の成分には、有害物質を含んでいるものもあります。
- 喫煙しないでください。
- 携帯電話などを使用しないでください。
- 吹きこぼれを防ぐため次の点に注意してください。
  - ・ フューエルリッド（燃料給油口）にノズルを確実に挿入する
  - ・ 継ぎ足し給油をしない
- 正常に給油できない場合は、スタンドの係員を呼んで指示に従ってください。

 **注意****■ 給油するとき**

指定のガソリンを使用してください。

指定以外のガソリンや他の燃料（粗悪ガソリン・軽油・灯油・アルコール含有燃料）を使用したり、燃料をこぼしたりしないでください。

次のような状態になるおそれがあります。

- エンジンの始動性が悪くなる
- エンジンからの異音や振動など（ノッキング）が発生する
- エンジンの出力が低下する
- 排気制御システムが正常に機能しない
- 燃料系部品が損傷する
- 塗装が損傷する

**フューエルリッド（燃料給油口）の開け方**

- 1 オープナーレバーを押し下げる  
フューエルリッドが開きます。

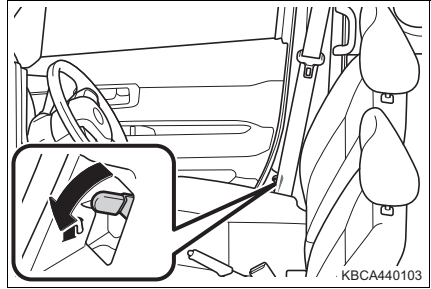

- 2 キャップをゆっくり回して開ける

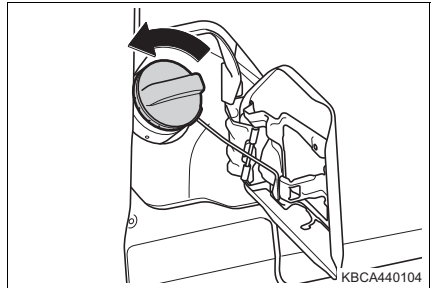

- 3 キャップをハンガーにかける

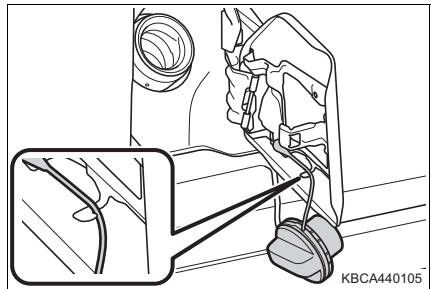

**フューエルリッド（燃料給油口）の閉め方**

- 1 キャップを“カチッ”と音がするまで回して閉める  
手を離すと、キャップが逆方向に少し戻ります。

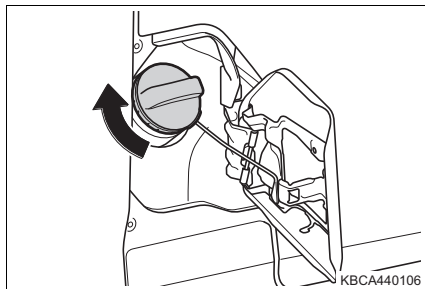

- 2 フューエルリッドを“カチッ”と音がするまで閉める

**警告****■キャップが正常に閉まらないとき**

必ず SUBARU 販売店へご連絡ください。

正常に閉まらないキャップをそのまま使用したり、純正品以外のキャップを使用すると、火災などを引き起こし、重大な傷害におよぶか、最悪の場合死亡につながるおそれがあります。

## スマートアシスト

スマートアシストは、次の機能によって運転者を補助し、安全で快適なドライブを支援します。

### ◆ 衝突警報機能（対車両・対歩行者）

---

→ P. 239

### ◆ 衝突回避支援ブレーキ機能（対車両・対歩行者）

---

→ P. 239

### ◆ ブレーキ制御付誤発進抑制機能（前方・後方）

---

→ P. 249

### ◆ 車線逸脱警報機能

---

→ P. 259

### ◆ 車線逸脱抑制制御機能

---

→ P. 259

### ◆ 路側逸脱警報機能

---

→ P. 259

### ◆ ふらつき警報

---

→ P. 266

### ◆ 先行車発進お知らせ機能

---

→ P. 269

### ◆ 標識認識機能（進入禁止／最高速度★／一時停止）

---

→ P. 271

### ◆ 全車速追従機能付 ACC★

---

→ P. 276

### ◆ LKC★

---

→ P. 292

★：グレード、オプションなどにより、装備の有無があります。

**◆ ハイビームアシスト★**

→ P. 205

**◆ ADB★**

→ P. 209

**警告****■ スマートアシストについて**

- スマートアシストは運転者の安全運転を前提としたシステムであり、事故被害や運転負荷の軽減に寄与することを目的としています。スマートアシストは認識性能・制御性能に限界があります。システムを過信せず、運転者は常に自らの責任で周囲の状況を把握し、安全運転を心がけてください。
- 次の状況ではシステムは正しく作動しません。スマートアシストの機能を停止してください。(→ P. 227)
  - ・ タイヤの空気圧が適正でないとき
  - ・ スペアタイヤやタイヤチェーンを装着しているとき
  - ・ 摩耗したタイヤ、摩耗差の激しいタイヤを装着しているとき
  - ・ メーカー指定のサイズ以外のタイヤを装着しているとき
  - ・ タイヤパンク応急修理セット★を使用したとき
  - ・ サスペンションを改造したとき
  - ・ ステレオカメラの視界を妨げるようなものを車両に取り付けたとき
  - ・ ヘッドランプの汚れなどで、対象物を正しく照射できず、認識しづらいとき
  - ・ ヘッドランプの光軸がずれているとき
  - ・ ヘッドランプなどのランプ類を改造したとき
  - ・ 荷物の積載などにより、極端に車両が傾いているとき
  - ・ 車両を改造・架装したとき
  - ・ けん引されるとき
  - ・ キャリアカーに積載するとき
  - ・ シャシーダイナモメーターやフリーローラーなどを使用するとき
  - ・ リフトアップし、エンジンをかけタイヤを空転させたいとき
  - ・ 垂れ幕や旗、垂れ下がった枝、ビニールカーテン、草むらや茂みなどに触れながら通過するとき
  - ・ サーキットなどでスポーツ走行するとき
  - ・ 脱輪したときやぬかるみから脱出するとき
  - ・ 冠水した道を走行するとき
  - ・ 事故や故障で自車の走行が不安定なとき
  - ・ ブレーキ警告灯が点灯しているとき

★：グレード、オプションなどにより、装備の有無があります。



## 車両データの記録について

スマートアシストには、車両の制御や操作に関するデータなどを記録するコンピューターが装備されており、主に次のようなデータを記録します。

- アクセルペダルおよびブレーキペダルの操作状況
- ハンドルおよびシフトレバーの操作状況
- 車速などの車両情報
- スマートアシストの各機能の作動状況
- 先行車や障害物との距離、相対速度などの情報
- ステレオカメラの画像情報（2次ブレーキ作動時のみ）

なお、会話などの音声や車内の映像は記録しません。

### ■ データの取り扱いについて

SUBARUおよびSUBARUが委託した第三者は、コンピューターに記録されたデータを車両の故障診断・研究開発・品質の向上を目的に取得・利用することがあります。

なお、次の場合を除き、SUBARUおよびSUBARUが委託した第三者は、取得したデータを第三者へ開示または提供することはありません。

- お車の使用者の同意（リース車は借主の同意）がある場合
- 警察・裁判所・政府機関などの法的強制力のある要請に基づく場合
- SUBARUが訴訟で使用する場合
- 統計的な処理を行う目的で、使用者や車両が特定されないように加工したデータを研究機関などに提供する場合

【ここでいうSUBARUは、株式会社SUBARUを意味しています。】

記録した画像情報は特別な装置を使用して消去することが可能です。

また、画像情報を記録する機能を停止することも可能です。詳しくは、SUBARU販売店にご相談ください。

## ステレオカメラ

ステレオカメラは、次の機能で必要な情報を認識します。

- 衝突警報機能（対車両・対歩行者）
- 衝突回避支援ブレーキ機能（対車両・対歩行者）
- ブレーキ制御付誤発進抑制機能（前方）
- 車線逸脱警報機能
- 車線逸脱抑制制御機能
- 路側逸脱警報機能
- ふらつき警報
- 先行車発進お知らせ機能
- 標識認識機能（進入禁止／最高速度★／一時停止）
- 全車速追従機能付 ACC★
- LKC★
- ハイビームアシスト★
- ADB★

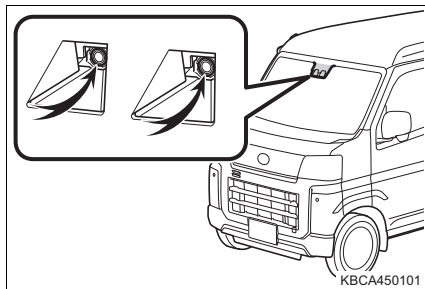

## ソナー

ソナーは、ブレーキ制御付誤発進抑制機能（前方・後方）で必要な情報を認識します。

### ▶ フロントソナー

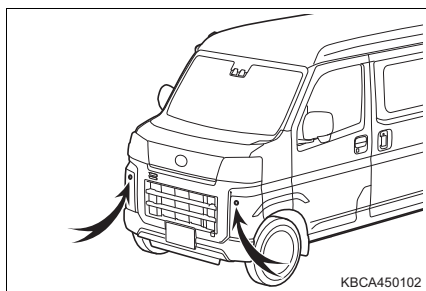

### ▶ リヤソナー

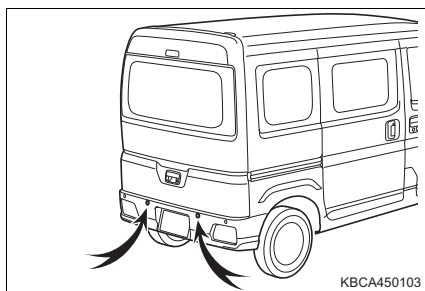

★：グレード、オプションなどにより、装備の有無があります。

## スマートアシストの機能を停止するには

スマートアシスト OFF スイッチを押すことにより、スマートアシストの機能を停止することができます。

また、マルチインフォメーションディスプレイの設定★または TFT カラーマルチインフォメーションディスプレイの設定★を変更することにより、スマートアシストの一部の機能を停止することができます。  
(→ P. 65, 90)

- 衝突警報機能・衝突回避支援ブレーキ機能・ブレーキ制御付誤発進抑制機能（前方・後方）・先行車発進お知らせ機能・標識認識機能（進入禁止／最高速度★／一時停止）・全車速追従機能付 ACC★を停止するとき

停車時にスマートアシスト OFF スイッチを 2 秒以上長押しする

“ピピッ”とブザーが鳴り、スマートアシスト OFF 表示灯が点灯します。

再度 2 秒以上長押しすると、“ピピッ”とブザーが鳴りスマートアシスト OFF 表示灯が消灯し、作動可能状態に戻ります。

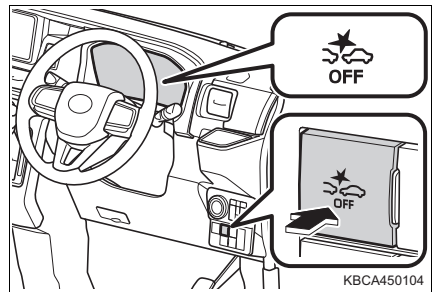

- 車線逸脱警報機能・車線逸脱抑制制御機能・路側逸脱警報機能・ふらつき警報・LKC★を停止するとき

スマートアシスト OFF スイッチを押す

“ピピッ”とブザーが鳴り、車線逸脱警報 OFF 表示灯が点灯します。

再度押すと、“ピピッ”とブザーが鳴り車線逸脱警報 OFF 表示灯が消灯し、作動可能状態に戻ります。

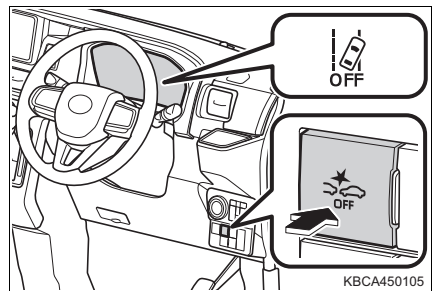

★：グレード、オプションなどにより、装備の有無があります。

 **知識****■ステレオカメラについて**

- ステレオカメラは人の目と似た特性を持っています。そのため、運転者にとって前方が見えにくい状況では、ステレオカメラも同様に前方車両や歩行者、障害物、車線を認識しづらくなります。
- ステレオカメラによる前方車両や歩行者、障害物、車線の認識は視野範囲内に限られています。また、視野範囲に対象物が入ってから制御・警報の対象となるまでは数秒間かかります。

**■スマートアシストが作動しない場合**

次のいずれかの場合、スマートアシストの機能は作動しません。

- エンジン始動直後
- スマートアシスト OFF スイッチでシステムを停止しているとき
- スマートアシスト OFF 表示灯が点灯または点滅しているとき
- 「スマアシ故障」が表示されているとき（システム異常）
- 「スマアシ停止」が表示されているとき※（機能停止）

※「スマアシ停止」が表示されていても、一部の機能は作動します。詳しくは各機能の説明をお読みください。

**■スマートアシストの機能停止について**

次のようなときは、状況によってはスマートアシストの認識性能が下がる場合や一時停止状態になる場合があります。（→ P. 470）

状況が改善されれば再度機能は作動します。

- 悪天候時（豪雨、吹雪、濃霧など）
- お車を炎天下で放置したあとなど、ステレオカメラの温度が極端に高くなった場合
- エンジン始動直後
- 前方から強い光（太陽光などによる逆光や対向車のヘッドランプの光など）を受けたとき
- 街灯などがなく、真っ暗で周囲に建物や車両などが無い場合
- ステレオカメラ、ソナー部に雪や汚れ、霜などが付着して覆っているとき
- 重い荷物を積んでいるとき
- 水しぶき、雪などの巻き上げがあったとき
- 排気ガス、水蒸気、砂、煙、土ぼこりなど視界が十分でないとき

機能によって認識性能の低下する条件が異なります。詳しくは各機能の説明をお読みください。

## 知識

### ■スマートアシストの自動復帰について

スマートアシスト OFF スイッチを押して次の機能を停止した場合でも、一度エンジンスイッチを“OFF” にしてから“ON” にすることによって、自動的に作動可能状態に戻ります。





- 衝突警報機能（対車両・対歩行者）
- 衝突回避支援ブレーキ機能（対車両・対歩行者）
- ブレーキ制御付誤発進抑制機能（前方・後方）
- 先行車発進お知らせ機能
- 標識認識機能（進入禁止／最高速度★／一時停止）
- 全車速追従機能付 ACC★

### ■車線逸脱警報機能・路側逸脱警報機能・車線逸脱抑制制御機能・ふらつき警報・LKC★について

車線逸脱警報機能・路側逸脱警報機能・車線逸脱抑制制御機能・ふらつき警報・LKC の作動可能状態または停止状態は、エンジンを再始動しても維持されます。













### ■スマートアシストの作動状態について

ブザーとメーター、ディスプレイの表示でスマートアシストの作動状態をお知らせします。















ブザー	表示灯／警告灯	ディスプレイ※1	作動状態
“ピピピピピ ピッ”	 (点滅)	 スマートアシスト作動 前方注意！！	衝突警報機能が作動
“ピピピピピ”と 鳴り続ける	 (点滅) 	 スマートアシスト作動 前方注意！！	衝突回避支援ブレーキ機能の1次ブレーキ、または2次ブレーキが作動

★：グレード、オプションなどにより、装備の有無があります。

 知識

ブザー	表示灯／警告灯	ディスプレイ※1	作動状態
“ピピピッ”と鳴り続ける	 (点滅)	 スマートアシスト作動 前方注意！！	衝突回避支援ブレーキ機能の2次ブレーキが作動したあと、車両が停止 運転者の操作でブザーとディスプレイの表示が終了します。
“ピピピピピッ”	 (点滅)	 スマートアシスト作動 前方注意！！	ブレーキ制御付誤発進抑制機能（前方）の警報が作動
“ピピピピピ”と鳴り続ける	 (点滅) 	 スマートアシスト作動 アクセルを踏んでいます	ブレーキ制御付誤発進抑制機能（前方）の警報が作動するとともにエンジン出力を抑制
“ピピピピピ”と鳴り続ける	 (点滅) 	 スマートアシスト作動 アクセルを踏んでいます	ブレーキ制御付誤発進抑制機能（前方）のブレーキ制御が作動
“ピピピピピッ”	 (点滅)	 スマートアシスト作動 アクセルを踏んでいます	ブレーキ制御付誤発進抑制機能（後方）の警報が作動

 知識

ブザー	表示灯／警告灯	ディスプレイ※1	作動状態
“ピピピピピ”と鳴り続ける	 (点滅) 	 スマートアシスト作動 アクセルを踏んでいます	ブレーキ制御付誤発進抑制機能（後方）の警報が作動するとともにエンジン出力を抑制
“ピピピピピ”と鳴り続ける	 (点滅) 	 スマートアシスト作動 アクセルを踏んでいます	ブレーキ制御付誤発進抑制機能（後方）のブレーキ制御が作動
“ピピピピピッピピピッ”	 (点滅)	 はみだし注意	車線逸脱警報・路側逸脱警報が作動
—	 (点灯)	 (点滅)	※2 車線逸脱抑制制御機能が作動
“ピピピピピッ”	  (点灯)	 ハンドルを保持してください  (点滅)	※2 手放し運転をしているとき、システムが判断しているとき、車線逸脱抑制制御機能が約3分の間に2回以上作動し、手放し注意が行われた

 知識

ブザー	表示灯／警告灯	ディスプレイ※ <sup>1</sup>	作動状態
“ピピピピピ”と 鳴り続ける	  (点灯)	 ※ <sup>2</sup>  (点滅)	手放し注意が行われている状態から、さらに車線逸脱抑制制御機能が作動し、手放し運転警告が行われた
“ピピッピピッ”	 (点灯)		ふらつき警報が作動
“ピピピッ”	 (点滅)		先行車発進お知らせ機能が作動
—	 (緑色)	—	ハイビームアシスト★が作動
—	 (緑色)	—	ADB★が作動

★：グレード、オプションなどにより、装備の有無があります。



 知識

ブザー	表示灯／警告灯	ディスプレイ※1	作動状態
— ※3	※4 	※4 	標識認識機能が作動
—	 SET		全車速追従機能付 ACC★が車間制御モードで作動
—	 SET		全車速追従機能付 ACC★が定速制御モードで作動
“ピッ”	—	※5 	全車速追従機能付 ACC★作動時、先行車を認識した、または認識しなくなった
“ピピピピピ”と 鳴り続ける	—	  (点滅)	全車速追従機能付 ACC★の接近警報が作動









★：グレード、オプションなどにより、装備の有無があります。

 知識

ブザー	表示灯／警告灯	ディスプレイ※ <sup>1</sup>	作動状態
“ピッピッ”と鳴り続ける	 (点滅)	  (点滅)	全車速追従機能付 ACC★の停車保持が作動
“ピッ”	 (点滅)	  (点滅)	全車速追従機能付 ACC★の設定条件を満たさずに-SETスイッチ、または+RESスイッチを押したとき
“ピッピッ”と鳴り続ける	 (点滅)	  (点滅)	全車速追従機能付 ACC★の停車保持が自動的に解除

★：グレード、オプションなどにより、装備の有無があります。

 知識

ブザー	表示灯／警告灯	ディスプレイ※1	作動状態
“ピピッ”			作動条件を満たさなくなり、全車速追従機能付 ACC★が解除された
“ピピッ”			先行车を認識しなくなり、全車速追従機能付 ACC★が解除された
—	 	—	LKC★が作動
—			LKC★作動時、手放し運転をしているとシステムが判断し、手放し注意が行われた

★：グレード、オプションなどにより、装備の有無があります。

 知識

ブザー	表示灯／警告灯	ディスプレイ※1	作動状態
“ピピッ”と鳴り続ける			LKC★作動時、手放し注意が行われている状態から、さらにハンドルを操作しない状態が続き、手放し運転警告が行われた
“ピピピピピ”と鳴り続ける	—	—	LKC★作動時、手放し運転警告が行われている状態から、さらにハンドルを操作しない状態が続き、LKC★が解除された

※1 TFT カラーマルチインフォメーションディスプレイ装着車

※2 全車速追従機能付 ACC 装着車

※3 標識認識機能（進入禁止）が作動したとき、ブザーが鳴るようにすることができます。（→ P. 88）

※4 認識する道路標識により、表示が変わります。（→ P. 271）

※5 先行車を認識したときは先行車表示灯が点灯し、認識しなくなったときは消灯します。

 警告

### ■ステレオカメラの故障や誤作動を防ぐために

次のことをお守りください。

お守りいただかないと、ステレオカメラが正常に作動せず、思わぬ事故につながり、重大な傷害におよぶか、最悪の場合死亡につながるおそれがあります。

●ステレオカメラ前面のフロントウィンドウガラスは常にきれいにしてください。

- ・フロントウィンドウガラス外側に汚れ・油膜・水滴・雪などが付着した場合は、取り除いてください。
- ・フロントウィンドウガラスにガラスコーティング剤などを使用しないでください。ステレオカメラ前面に水滴などが付着した場合は、ワイパーでふき取ってください。
- ・フロントウィンドウガラス内側のステレオカメラ取り付け部が汚れた場合は、SUBARU販売店にご相談ください。

★：グレード、オプションなどにより、装備の有無があります。

**警告**

- フロントウインドゥガラスのステレオカメラ前面に、ステッカー（透明なものを含む）などを貼らないでください。やむを得ず取り付けなければならない（車検ステッカーなど）ときは、ステレオカメラの前面に重ならないようにしてください。
- フロントウインドゥガラスが曇った場合は曇りを取ってください。（→ P. 345, 351）
- フロントウインドゥガラスのステレオカメラ前部の水滴をワイパーが正しくふき取れないときは、ワイパーゴムまたはワイパーブレードを交換してください。（→ P. 403）
  - ・ワイパーブレードの交換が必要な場合は、SUBARU販売店にご相談ください。
- フロントウインドゥガラスにフィルムを貼らないでください。
- 事故などでステレオカメラ周辺が変形した場合は SUBARU販売店にご相談ください。
- フロントウインドゥガラスに傷・ひびなどが生じた場合は、そのまま放置せずに交換してください。特にステレオカメラ前面のフロントガラスに傷、ひびなどの損傷や部分修正があると、システムが正しく作動しなくなることがあります。  
フロントウインドゥガラスの交換が必要な場合は、SUBARU販売店にご相談ください。
- SUBARU純正品以外のフロントウインドゥガラスに交換しないでください。
- ステレオカメラに液体をかけないでください。
- ステレオカメラのレンズを汚したり、傷を付けたりしないでください。レンズに汚れ、傷がある場合は、SUBARU販売店にご相談ください。
- ステレオカメラに強い衝撃を加えないでください。
- ステレオカメラ取り付け位置や向きを変更したり、取り外したりしないでください。
- ステレオカメラを分解しないでください。
- ステレオカメラ付近に電子機器やアンテナなど、強い電波を発信する機器を取り付けしないでください。
- インナーミラーなどのステレオカメラ周辺部品や天井を改造しないでください。
- インストルメントパネル上部にものを置かないでください。フロントウインドゥガラスに反射してシステムが正しく作動しなくなる場合があります。
- インストルメントパネル上面をケミカル剤などで光沢を持たせた場合、フロントウインドゥガラスへの映り込みにより、ステレオカメラが安定した認識ができずシステムが正常に作動しない場合があります。

**警告**

- ボンネット・フロントグリル・フロントバンパーなどに、ステレオカメラの視界をさえぎる可能性のあるアクセサリーを取り付けしないでください。
- ルーフ上に全長の長い荷物（サーフボード、カヌー、スキー板など）を積むときは、ステレオカメラの視界をさえぎらないようにしてください。
- SUBARU純正品以外のインナーミラー（ワイドタイプミラーなど）、サンバイザーを装着しないでください。

**■ソナーの故障や誤作動を防ぐために**

次のことをお守りください。

お守りいただかないと、ソナーが正常に作動せず、思わぬ事故につながり、重大な傷害におよぶか、最悪の場合死亡につながるおそれがあります。

- ソナーは常にきれいにしてください。
  - ・雨、雪、氷、汚れなどがソナーに付着した場合は、取り除いてください。
  - ・お手入れする際は、ソナーを傷付けないよう、やわらかい布を使ってください。
- ソナーにウォッシャー液やオイルが付着した場合は、ただちにふき取ってください。
- ソナーにワックスや撥水剤などをぬらないでください。
- 高圧洗車機を使用して洗車するときは、ソナー部に直接水を当てないでください。
- スチームを使用した洗車機などで洗車するときは、スチームをソナー部に近付け過ぎないようにしてください。
- ソナー、およびその周辺部分に強い衝撃や力を加えないでください。強い衝撃を受けたときは、必ず SUBARU 販売店で点検を受けてください。
- ソナーを取り外したり、分解したりしないでください。
- ソナーの取り付け位置を変更したり、周辺構造物を改造したりしないでください。また、ソナーを塗装したりしないでください。
- ソナー、およびその周辺部分にアクセサリーを付けたり、ステッカー（透明なものを含む）などを貼ったりしないでください。
- バンパー部分に腰かけたり、寄りかかったりしないでください。
- バンパーを交換・修理する場合や、事故などでソナー周辺が変形した場合は、SUBARU 販売店にご相談ください。

**■汚れ検知機能について**

- ステレオカメラとソナーは汚れ検知機能を備えていますが、万全ではありません。汚れを検知した場合は、スマートアシストの機能が自動的に停止します。

## 衝突警報機能（対車両・対歩行者）、 衝突回避支援ブレーキ機能（対車両・対歩行者）

衝突警報機能、衝突回避支援ブレーキ機能は、ステレオカメラで前方車両※<sup>1</sup>、歩行者※<sup>2</sup>を認識して、衝突の危険性が高い場合に作動し、運転者への注意喚起とブレーキ制御を行い、衝突回避を支援、あるいは衝突被害の軽減に寄与します。

※<sup>1</sup> 二輪車、自転車を含む

※<sup>2</sup> 昼間、夜間対応

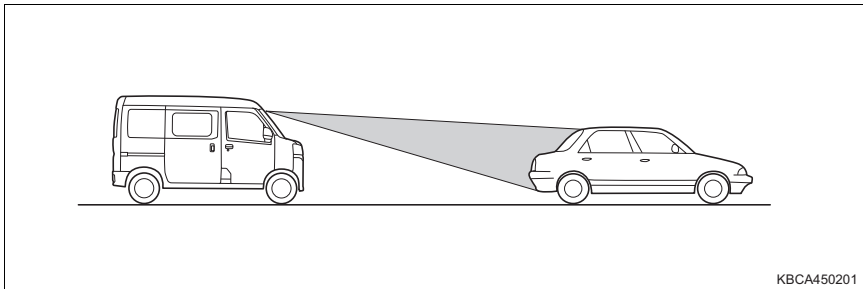

### ◆ 衝突警報機能（対車両・対歩行者）

衝突の可能性が高いとシステムが判断したとき、ブザーとディスプレイの表示（→ P. 229）で注意を促します。

状況によっては、壁、ガードレールなどの障害物に対しても衝突警報は作動します。

### ◆ 衝突回避支援ブレーキ機能（対車両・対歩行者）

衝突の可能性が高いとシステムが判断したとき、ブザーとメーター内の警告灯、およびディスプレイの表示（→ P. 229）で注意を促し、衝突の直前で緊急ブレーキが作動して、衝突回避を支援、あるいは衝突被害の軽減に寄与します。

### ◆ 被害軽減ブレーキアシスト

緊急ブレーキ作動中、ブレーキペダルを踏み込むと、踏んだ以上の制動力で減速をアシストします。

 **警告****■安全にお使いいただくために**

- 安全運転を行う責任は運転者にあります。常に周囲の状況を把握し、安全運転に努めてください。

衝突回避支援ブレーキ機能を日常のブレーキ操作の代わりには絶対に使用しないでください。衝突回避支援ブレーキ機能はあらゆる状況で衝突を回避または衝突の被害を軽減するものではありません。機能に頼ったり、安全を委ねる運転をしたりすると思わぬ事故につながり、重大な傷害におよぶか、最悪の場合死亡につながるおそれがあります。

- 衝突回避支援ブレーキ機能は、衝突回避を支援、あるいは衝突被害の軽減に寄与することを目的としています。衝突が避けられないと判断した段階で緊急ブレーキが作動し、衝突直前で強いブレーキをかけるように設定していますが、常に同じ性能を発揮できるものではありません。その効果は様々な条件により変わるため、システムを過信せず安全運転に努めてください。
  - ・衝突の可能性がなくても機能が作動するおそれがあるとき：→ P. 247
  - ・機能が正常に作動しないおそれがあるとき：→ P. 241, 247
- 安全のため、お客様ご自身で衝突回避支援ブレーキ機能の作動テストを行わないでください。止まりきれないことや作動しないことがあり、思わぬ事故につながるおそれがあります。

**■衝突警報機能、衝突回避支援ブレーキ機能について**

- 衝突回避支援ブレーキ機能は、ステレオカメラが認識した前方車両<sup>※</sup> や歩行者に作動します。電柱、壁などに対しても作動することがありますが、これらへの衝突を回避することを目的とはしていません。
- 緊急ブレーキが作動したとき、アクセル操作をしても、緊急ブレーキを継続します。ただし、アクセルを全開に踏み込むと衝突回避支援ブレーキを解除します。
- 運転者がブレーキペダルを踏んでいたり、ハンドルを操作していたりすると、その操作状態によっては運転者の回避操作として判断され、衝突警報や衝突回避支援ブレーキが作動しない場合があります。
- 衝突回避支援ブレーキ機能は、前方車両<sup>※</sup> との速度差が約 120km/h（対歩行者の場合は速度差が約 60km/h）を超える場合は作動しません。
- シートベルトを着用し、必ず同乗者にも着用させてください。シートベルトを正しく着用しないと、衝突回避支援ブレーキが作動したときに危険な場合があります。（→ P. 26）

<sup>※</sup> 二輪車、自転車を含む



## 警告

### ■ 衝突回避支援ブレーキについて

緊急ブレーキ作動時は、強いブレーキがかかります。緊急ブレーキは車両が停止してから約 1.5 秒後に解除されるため、必要に応じて運転者自らブレーキをかけてください。

### ■ 衝突警報機能、衝突回避支援ブレーキ機能が作動しないおそれのある状況

次のような場合は、衝突警報機能が作動しなかったり、衝突回避支援ブレーキ機能が作動せず、止まりきれないことがあります。

- 前方車両※ や歩行者との速度差、車間距離、接近の状態、横方向のすれ具合（自車の正面にいないなど）
- 車両の状態（積載量・乗員など）
- 路面の状態（勾配・滑りやすさ・形状・凹凸など）
- 前方の視界が悪いとき（豪雨、吹雪、濃霧、土ぼこりなど）
- 運転者の操作状態（アクセルペダル・ブレーキペダル・ハンドルなど）から運転者が回避操作をしたと判断したとき
- エンジン始動直後
- 外気温が低いときや走行開始直後などでブレーキが冷えているとき
- 下り坂などでブレーキが過熱してブレーキの効きが悪くなっているとき
- 水たまり走行後や洗車後などブレーキがぬれてブレーキの効きが悪くなっているとき
- ステレオカメラが認識しにくい状態（特に次のような場合）
  - ・ フロントウィンドウガラスの曇りや汚れ、雪、霜、雨粒、土ぼこり、シールなどでステレオカメラ前面が覆われているとき
  - ・ ガラスコーティング剤を使用したとき
  - ・ フロントウィンドウガラスにフィルムを貼ったとき
  - ・ フロントウィンドウガラスへの映り込みにより安定した認識ができないとき
  - ・ フロントウィンドウウォッシャーの使用後または使用中で、フロントウィンドウガラスが十分にふき取れていないとき
  - ・ フロントウィンドウガラスに傷、ひびなどが生じたとき
  - ・ ルーフ上に全長の長い荷物（サーフボード、カヌー、スキー板など）を積んで、ステレオカメラの視界がさえぎられたとき
  - ・ SUBARU 純正品以外のワイパーブレードを装着したとき（長さが短いタイプ含む）
  - ・ 雨滴やウィンドウウォッシャーの水滴、またはワイパーブレードがステレオカメラの視野をさえぎることにより、対象物の認識が不完全になったとき
  - ・ ステレオカメラの前を手でふさぐなどしたとき
  - ・ ステレオカメラに衝撃が加わり、ずれや歪みが生じたとき

 警告

- ・悪天候時（豪雨、吹雪、濃霧など）
- ・夜間または、トンネル内、屋内の駐車場など暗い場所で前方車両<sup>※</sup>、歩行者に接近するとき
- ・トンネルの出入り口や木、建物の影などで明るさが変化したとき
- ・ステレオカメラ前方から強い光（太陽光などによる逆光や対向車両のヘッドランプの光など）を受けているとき
- ・強い光が車両<sup>※</sup>や歩行者、路面に反射しているとき
- ・カーブ、うねった道路、坂道のとき
- ・路面に水たまりや水膜があるとき
- ・雪道や未舗装路など、凹凸やわだちのある道路のとき
- ・前方車両<sup>※</sup>や歩行者との距離が極端に短いとき
- ・自車の前方に車両<sup>※</sup>や歩行者が急に割り込んだり、飛び出したりしたとき
- ・急加速やハンドル操作をしながら、前方車両<sup>※</sup>、歩行者に接近したとき
- ・前方車両<sup>※</sup>の一部しかステレオカメラの認識範囲内に入っていないとき
- ・小さい速度差で接近する場合（接近してから制御を行うため、対象物の形状・大きさによっては最後面がステレオカメラの視野範囲から外れる場合があります）
- ・水しぶき、雪などの巻上げがあったとき
- ・排気ガス、水蒸気、砂、煙、土ぼこりなど視界が十分でないとき
- ・自車が車線変更を行い、前方車両<sup>※</sup>のすぐ後ろに接近したとき
- ・前方車両<sup>※</sup>が急ハンドル、急加速、急減速したとき
- ・特殊な形状の車両（キャリアカー、サイドカーなどを含む）のとき
- ・子供用自転車、大きい荷物を載せた自転車、特殊な形状の自転車（チャイルドシート装着車、タンDEM自転車など）
- ・前方車両の最後面が小さい（トレーラーなど）、低い、または凹凸があるとき
- ・車両背面のガラスが大きく前が見えてしまうような前方車両に接近したとき
- ・荷台にあおりがなく荷物が載っていないトラックなどが前方車両のとき
- ・後端から積荷が飛び出している車両などのとき
- ・車両が斜め、または横向きに走行や停止しているとき
- ・二輪車や自転車が斜め、または横向きに走行しているとき
- ・歩行者、二輪車や自転車の運転者の全身の輪郭があいまいなとき（レインコートなどを着用しているとき）
- ・対向車<sup>※</sup>やバックしてくる車両などのとき
- ・車高の低い車両などのとき
- ・停車している車両<sup>※</sup>の前に壁などがあるとき
- ・重い荷物を積むなど、前方車両<sup>※</sup>が傾いているとき

 **警告**

- 二輪車、自転車の運転者や歩行者の一部（頭や手足など）が荷物や傘、帽子、車両、建物などに隠れているとき
  - 二輪車、自転車の運転者や歩行者が背景にまぎれて、ステレオカメラが認識できないとき
  - 二輪車、自転車の運転者や歩行者が前かがみやしゃがんだ姿勢を取っているとき、横たわっているとき、手を振ったり走っているとき
  - 身長の高い子供や高身長歩行者のとき（接近してから制御を行うため、歩行者の体形によってはステレオカメラの視野範囲から外れてしまい、作動しなかったり、作動が解除されたりすることがあります）
  - 歩行者が大きな荷物を背負っていたり、抱えたり、自転車やカートなどを押しているとき
  - 歩行者が長いスカートや和服などを着用していて足元が見えないとき
  - 集団で歩いているときなど、ステレオカメラが歩行者として認識できないとき
  - ヘッドランプ照射範囲外に対象物がある場合
  - 周囲一面が同じような色合いのとき（一面雪景色など）
  - 対象物と背景のコントラストが少ないとき（森の中の黒車両、白壁前の白服歩行者、夜間の黒服歩行者など）
- タイヤ径が小さい二輪車\* や全長が長い二輪車\* のとき
  - 歩行者や二輪車、自転車の移動速度が速いとき
  - 二輪車、自転車に運転者が乗車していないとき

\* 二輪車、自転車を含む

## 衝突警報機能・衝突回避支援ブレーキ機能・被害軽減ブレーキアシストの作動

①～④の順にシステムが作動し、運転者への注意喚起とブレーキ制御を行います。

- システム作動中は、ブザーとメーター内の警告灯、およびディスプレイの表示で運転者に注意を促します。
- ブレーキ制御中は制動灯、ハイマウントストップランプが点灯します。
- ブレーキ制御中にブレーキペダルを踏み込むと、被害軽減ブレーキアシストが作動し、踏んだ以上の制動力で減速をアシストします。

### ① 衝突警報

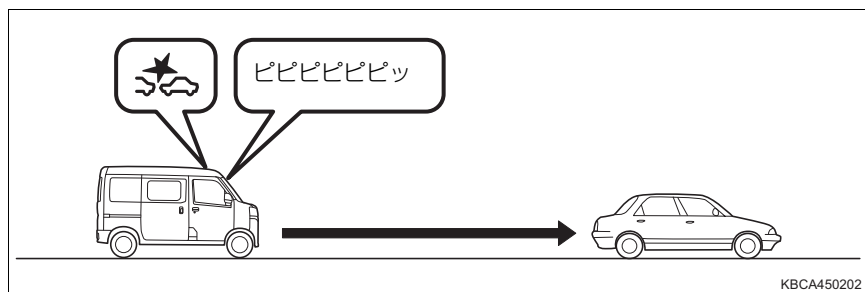

前方車両※・歩行者に対し、衝突の危険性があると判断したときに、ブザーとディスプレイの表示（→ P. 229）で運転者に注意喚起して衝突回避操作を促します。

※ 二輪車、自転車を含む

### ② 1次ブレーキ

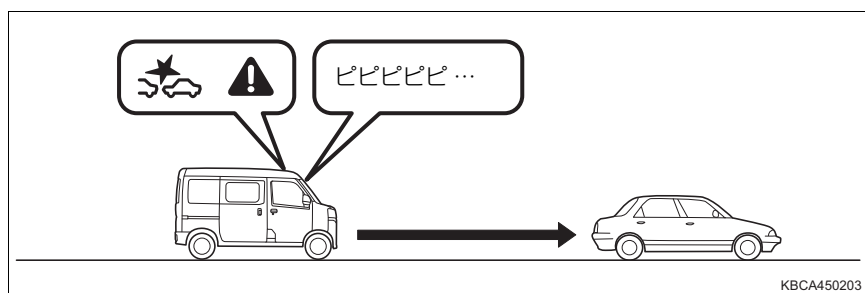

前方車両※・歩行者を認識して、衝突の可能性が高いと判断したときに、ブザーを変化させブレーキ制御を行います。

- 前方車両※・歩行者と認識していない場合、またはブレーキペダルを踏んで減速し、適切な車間距離を取った場合は、ブレーキ制御を行いません。
- 運転者の衝突回避操作（ブレーキペダル・ハンドルなど）の操作量により、衝突する可能性が低くなったと判断した場合、作動を解除します。

※ 二輪車、自転車を含む

### 3 2次ブレーキ

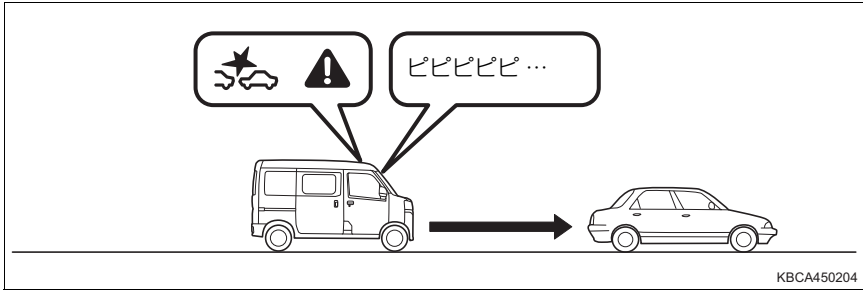

前方車両※・歩行者に対し、衝突の危険性が非常に高いと判断したときに、1次ブレーキより強くブレーキ制御を行います。

※ 二輪車、自転車を含む

### 4 停止保持

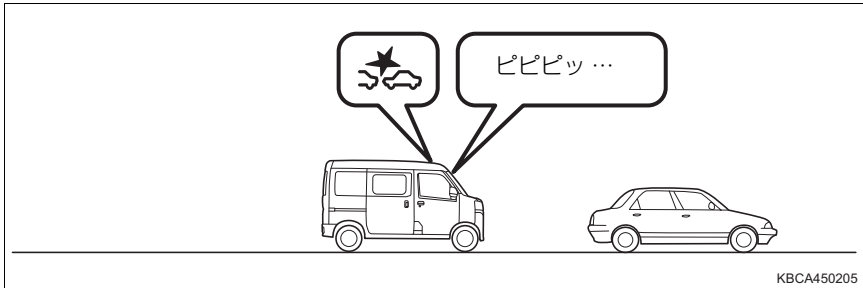

停止後にブザーが鳴り、ブレーキ制御を最長約 1.5 秒間継続したあと、ブレーキ制御を解除します。

ブレーキ制御が解除されたあとも停車状態を継続するには、ブレーキペダルをしっかりと踏み続けてください。(CVT 車はクリーブ現象により車両がゆっくりと動き出します)

マニュアルトランスミッション車はエンジンが停止した場合、あわてずにエンジンを始動してください。

## 知識

### ■ステレオカメラについて

ステレオカメラは歩行者や二輪車・自転車の運転者を認識します。認識は対象物の大きさや形状、動きから行っています。頭部、両肩の輪郭が明瞭であるときに認識します。

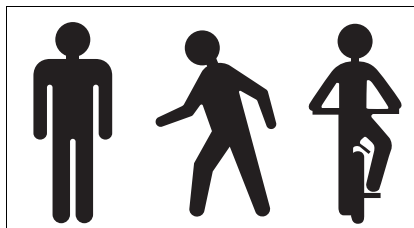

### ■衝突警報機能、衝突回避支援ブレーキ機能、被害軽減ブレーキアシストの作動条件

自車が次の条件をすべて満たしたときに作動可能となります。

- エンジンスイッチが“ON” のとき
- スマートアシスト OFF 表示灯が消灯しているとき
- 「スマアシ停止」が表示されていないとき
- 「スマアシ故障」が表示されていないとき
- シフトレバーが P (CVT 車)・R 以外のとき
- 次の表に示す機能のいずれかの作動車速および速度差で走行しているとき

機能	対象	作動車速、速度差※ <sup>1</sup>
衝突警報機能	対車両※ <sup>2</sup>	約 4 ~ 120km/h
	対歩行者※ <sup>3</sup>	約 4 ~ 60km/h
衝突回避支援 ブレーキ機能	対車両※ <sup>2</sup>	約 4 ~ 120km/h
	対歩行者※ <sup>3</sup>	約 4 ~ 60km/h
被害軽減 ブレーキアシスト※ <sup>4</sup>	対車両※ <sup>2</sup>	約 30 ~ 120km/h
	対歩行者※ <sup>3</sup>	約 30 ~ 60km/h

※<sup>1</sup> 自車と前方車両、歩行者との速度差は作動車速の数値と同じです。

※<sup>2</sup> 二輪車、自転車を含む

※<sup>3</sup> 昼間、夜間対応

※<sup>4</sup> 緊急ブレーキ作動中にブレーキペダルを踏み込んだ場合

## 知識

### ■ 衝突回避支援ブレーキについて

- 状況によっては、1次ブレーキや2次ブレーキから作動することがあります。
- 衝突回避支援ブレーキ中に音が聞こえることがありますが、制御によるものであり異常ではありません。
- 衝突回避支援ブレーキ中にブレーキペダルを踏んだとき、ペダルが固く感じられることがありますが、異常ではありません。

### ■ 衝突回避支援ブレーキについて（マニュアルトランスミッション車）

衝突回避支援ブレーキ中にクラッチペダルを踏み込まないとエンジンが停止することがあります。エンジンが停止した場合はあわてずにクラッチペダルとブレーキペダルをしっかり踏み、エンジンを始動してください

### ■ 衝突の可能性がなくても衝突警報機能、衝突回避支援ブレーキ機能が作動する場合

次のような場合は、衝突の可能性がなくても衝突警報機能・衝突回避支援ブレーキ機能が作動することがあります。

- 狭い橋、小トンネル、田舎道、ETCゲート、狭いガードレール、雪だまりなど、両脇に壁や障害物がある細い道を走行するとき
- 前方車両<sup>※</sup>に接近して走行するときや、前方の壁や前方車両<sup>※</sup>の寸前まで接近して停止するとき
- 停止車両<sup>※</sup>などの横を至近距離で通過するときや対向車両<sup>※</sup>が自車に向かって接近するとき
- 路面の勾配が急に変化する場所を走行するとき
- 水蒸気や霧、煙のかたまりを通過するとき
- ビニールカーテン、旗などをくぐって通過するとき
- 水しぶき、雪などの巻き上げがあったとき
- 排気ガス、水蒸気、砂、煙、土ぼこりなど視界が十分でないとき
- ステレオカメラの光軸がずれているとき
- 車両用エレベーターや機械式駐車場を利用するとき
- 路面上に大きなペイントなどがある場合
- カーブの入口や交差点にガードレールや看板、木立などの路側物があるとき
- カーブですれ違う対向車両<sup>※</sup>があるとき
- 駐車場のバーや遮断機のバーが上がりきる前のとき
- 下り坂走行中、路面にキャッツアイやマンホール、路面電車のレールなどがあるとき

 知識

- バンプや段差を乗り降りしたときに、目の前に標識の影や、路面の継ぎ目などがあつた場合
- 複数台の前方車両<sup>※</sup>などが重なつて見えるような場合
- 上り坂走行中、上方に看板や樹木の枝があるとき
- 縦縞フェンス、タイル壁、縦縞服など、連続する縦模様があるとき
- 先行車両の方向指示／非常点滅表示灯、制動灯が点灯したとき
- 水たまり、ぬれた路面、ボディ鏡面への風景写り込みやランプ反射があるとき
- 外部から光の差し込みがあるとき
- 車両<sup>※</sup>と車両<sup>※</sup>、車両<sup>※</sup>と歩行者、歩行者と歩行者、遠方のランプ群など、並進物があるとき
- 進路脇に歩行者、または歩行者と同じような大きさのものが並んでいるとき
- すれ違う歩行者、先行車両<sup>※</sup>の二車線変更など、二つのものが交差して入れ替わるとき
- ダンプカー、空荷トラック、スーツケースを持った人など、背面に前後差があるとき
- 複雑な形状の車両<sup>※</sup>のとき
- 横断歩行者が自車正面に差しかかる前に立ち止まったとき
- 風に揺れる旗や木の枝、衣服の揺れがあるとき

※ 二輪車、自転車を含む

■ 衝突警報機能、衝突回避支援ブレーキ機能を停止するには  
→ P. 227

■ カスタマイズ機能

衝突警報機能の設定を変更することができます。

(カスタマイズ機能一覧：→ P. 504)

(マルチインフォメーションディスプレイ★の設定画面から変更可能：  
→ P. 65)

(TFT カラーマルチインフォメーションディスプレイ★の設定画面から変更可能：  
→ P. 84)



## ブレーキ制御付誤発進抑制機能（前方・後方）

ブレーキ制御付誤発進抑制機能は、前方、または後方に障害物を認識している場合、停車または徐行（車速約 10km/h 以下）状態で、ペダルの踏み間違いなどにより必要以上にアクセルペダルが踏み込まれたとシステムが判断したときに、ブザーとメーター、ディスプレイの表示（→ P. 229）による運転者への警報とエンジン出力の抑制制御に加え、ブレーキ制御を行うことで、衝突回避を支援、あるいは衝突被害の軽減に寄与します。

### ◆ 前方

次の場合に作動します。

- ステレオカメラが前方約 4m 以内に障害物を認識している場合
- フロントソナーが前方約 2 ~ 3m 先までの壁などの障害物を認識している場合

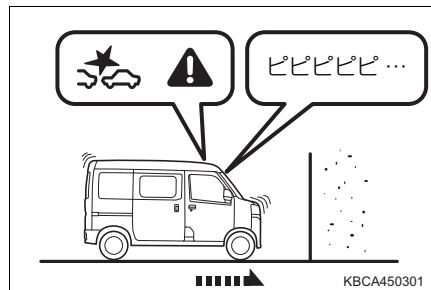

### ◆ 後方

リアソナーが後方約 2 ~ 3m 先までの壁などの障害物を認識している場合に作動します。

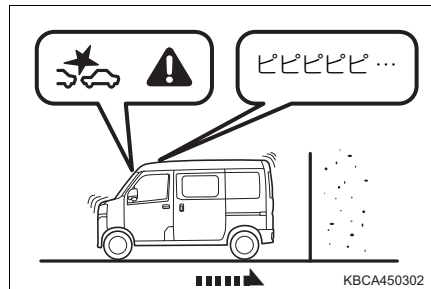

 **警告****■ ブレーキ制御付誤発進抑制機能について**

- ブレーキ制御付誤発進抑制機能を過信しないでください。ブレーキ制御付誤発進抑制機能はあらゆる状況で衝突を回避、または衝突被害を軽減するものではありません。発進時はシフトレバーやペダルの位置および周囲の安全を十分に確認して操作してください。機能に頼っていると、重大な傷害におよぶか、最悪の場合死亡につながるおそれがあります。
- ブレーキ制御付誤発進抑制機能は停止状態を保つものではありません。機能が作動していても、勾配が急な坂道などではお車が動き出し、思わぬ事故につながるおそれがあります。
- ブレーキ制御付誤発進抑制機能は前方、または後方に障害物を認識している場合に作動するものであり、崖など対象物が見えない状況で作動するものではありません。
- 故意に対象物の近くでアクセルペダルを過剰に踏み込まないでください。アクセルの調節をブレーキ制御付誤発進抑制機能に頼っていると衝突事故を起こす場合があります。
- 前方と後方では、認識できる障害物が異なります。
- ブレーキ制御付誤発進抑制機能とコーナーセンサーでは作動の対象とする障害物が異なります。コーナーセンサーのブザーが鳴っていてもブレーキ制御付誤発進抑制機能が作動しなかったり、コーナーセンサーのブザーが鳴っていなくても、ブレーキ制御付誤発進抑制機能が作動する場合があります。
- 万一、自車が踏切内で閉じ込められた場合、ステレオカメラ、またはソナーが遮断機を対象物と認識し、ブレーキ制御付誤発進抑制機能が作動することがあります。遮断機を押しよけて進む場合は、あわてずにアクセルペダルを踏み続けるか、スマートアシストを停止してください。(→ P. 227)
- 運転者がハンドル操作をしていると、その操作状態によっては運転者の回避操作として判断され、ブレーキ制御付誤発進抑制機能が作動しない場合があります。
- TRC を停止、または VSC (VDC) ・ TRC を停止にした場合、ブレーキ制御付誤発進抑制機能は作動しません。
- エンジン出力の抑制制御をしたときに、アクセルペダルを約 8 秒以上踏み続けると、作動を解除します。また、すばやく 3 回以上、全開まで踏み直すと、ブレーキ制御付誤発進抑制機能は作動しません。
- ブレーキ制御が作動すると、ブレーキ制御付誤発進抑制機能は一定時間作動しません。
- シートベルトを着用し、必ず同乗者にも着用させてください。シートベルトを正しく着用しないと、ブレーキ制御が作動したときに危険な場合があります。(→ P. 26)

 **警告****■ ブレーキ制御付誤発進抑制機能（前方）が適切に作動しないおそれのある状況**

次の条件の違いにより、ブレーキ制御付誤発進抑制機能（前方）が作動しなかったり、ブレーキ制御が作動しても止まりきれないことがあります。

- 前方障害物との速度差、車間距離、接近の状態、横方向のずれ具合（自車の正面に障害物がないなど）
- 車両の状態（積載量・乗員など）
- 路面の状態（勾配・滑りやすさ・形状・凹凸など）
- 運転者の操作状態（アクセル・ブレーキ・ハンドルなど）から運転者が回避操作をしたと判断したとき
- 車両の整備状態（ブレーキ関係・タイヤの摩耗・空気圧・スペアタイヤ装着など）
- 車両や二輪車などの急な割込み、歩行者の飛び出し
- エンジン始動直後
- 荷物を積載している、段差をまたいでいるなどにより、車両が極端に傾いているときや車高が著しく変化した場合
- 前方障害物との距離や向き、横方向のずれ具合（自車の正面に障害物がないなど）
- 勾配が急な坂道を走行しているとき
- 外気温が低いときや走行開始直後などでブレーキが冷えているとき
- 下り坂などでブレーキが過熱してブレーキの効きが悪くなっているとき
- 水たまり走行後や洗車後などブレーキがぬれてブレーキの効きが悪くなっているとき
- ステレオカメラが認識しにくい状態（特に次のような場合）
  - ・ 悪天候時（豪雨、吹雪、濃霧など）
  - ・ 前方から強い光（太陽光などによる逆光や対向車のヘッドランプの光など）を受けたとき
  - ・ フロントウィンドウガラスに曇りや汚れ、雪、霜、雨粒、土ぼこりなどが付着して覆っているとき
  - ・ ステレオカメラの温度が極端に高いとき
  - ・ 夕方、朝方の薄暗いときや、夜間に障害物に接近するとき
  - ・ 屋内の駐車場など暗い場所で障害物に接近するとき
  - ・ ヘッドランプ照射範囲外に障害物が存在するとき
  - ・ 雨滴やウィンドウウォッシャーの水滴、またはワイパーブレードがステレオカメラの視野をさえぎることにより、障害物の認識が不完全になったとき
  - ・ ルーフ上に全長の長い荷物（サーフボード、カヌー、スキー板など）を積んで、ステレオカメラの視界がさえぎられたとき

## 警告

- ・ 荷物の積載などにより、極端に車両が傾いているとき
  - ・ 前方車両などの水しぶき、雪などの巻き上げがあったとき
  - ・ 排気ガス、水蒸気、砂、煙、土ぼこりなど視界が十分でないとき
  - ・ 凹凸道やオフロードなどの悪路を走行しているとき
  - ・ 障害物が道路標識やポールなどの細い棒状のもの
  - ・ 車両に非常に近い位置で車両中央からずれた位置に障害物が存在するとき
  - ・ 自車が進路変更して障害物のすぐ後ろに接近したとき
  - ・ 急なカーブ、急な上り坂、急な下り坂の場合
  - ・ ステレオカメラの認識範囲外に障害物が存在するとき
  - ・ 障害物の高さが低いとき（低い壁、低いガードレール、車高の低い車両、縁石など）
  - ・ しゃがんでいる人や横たわっている人などのとき
  - ・ 障害物が小さいとき（小動物、幼児など）
  - ・ 障害物や前方車両（トレーラーや対向車など）の自車からいちばん近い面および最後面が小さいときや、障害物に接近し過ぎたとき（自車からいちばん近いところではない部分を認識して作動し、効果が十分でないこともあります）
  - ・ 障害物がフェンス、均一な模様（縞模様やレンガなど）や模様の全くない壁やシャッターなどのとき
  - ・ 障害物がガラスや鏡の壁や扉などのとき
  - ・ 自車の前方に車、二輪車、自転車、歩行者などが横から割り込んだり、飛び出してきたとき
- ソナーが認識できない障害物（特に次のようなもの）
    - ・ 背の低い障害物
    - ・ 小さい障害物（小動物・幼児など）、幅の狭い障害物
    - ・ 針金・金網・ロープ・道路標識やポールなどの細い障害物
    - ・ 急に前方に現れたもの
    - ・ 車両前方を横切るもの
    - ・ 人や綿、雪など音波を反射しにくいもの
    - ・ 地面に対して垂直でない壁、車両前面に対して斜めの壁
    - ・ 凹凸な壁、波打っている壁など、平面でない壁
    - ・ ソナーの認識範囲外に存在する障害物
  - ソナーが正しく障害物を認識できないとき（特に次のような場合）
    - ・ バンパーに非常に近い障害物や、地面から高い位置に存在する障害物
    - ・ 動いているもの
    - ・ スポンジ状のものや雪などの表面がやわらかく音波を吸収しやすい障害物
    - ・ 障害物の面が車両の前方に対して斜めのときや、障害物に対して斜めに接近しているとき

## ⚠ 警告

- ・ 障害物が車両の中央から横にずれた位置にあるとき
- ・ 壁から柱や配管などが突き出しているとき
- ・ 認識できる障害物と車両との間に、認識できない障害物がある場合
- ・ 炎天下や寒冷時でソナー周辺部が著しく高温または低温の場合
- ・ 雨・雪・氷・汚れなどがソナーに付着しているとき
- ・ どしゃぶりの雨や水しぶきがかかったときや風が強いとき
- ・ 周囲で大きな音が鳴っているときや、周囲に超音波を発するものがあるとき（他車のホーン・オートバイのエンジン音・大型車のエアブレーキ音・車両感知器・他車のソナーなど）
- ・ ソナー付近に市販の電装部品（字光式ナンバープレート・無線アンテナなど）を取り付けたとき
- ・ 衝突などでソナーの方向のずれが発生したとき

### ■ ブレーキ制御付誤発進抑制機能（後方）が作動しない場合

次のような障害物に対しては、ブレーキ制御付誤発進抑制機能（後方）は作動しません。

- 背の低い障害物
- 小さい障害物（小動物・幼児など）、幅の狭い障害物
- 針金・金網・ロープ・道路標識やポールなどの細い障害物
- 急に後方に現れたもの
- 車両後方を横切るもの
- 人や綿、雪など音波を反射しにくいもの
- 地面に対して垂直でない壁、車両後面に対して斜めの壁
- 凹凸な壁、波打っている壁など、平面でない壁
- ソナーの認識範囲外に存在する障害物

### ■ ブレーキ制御付誤発進抑制機能（後方）が適切に作動しないおそれのある状況

次のような場合は、ブレーキ制御付誤発進抑制機能（後方）が作動しなかったり、ブレーキ制御が作動しても止まりきれないことがあります。

- 運転者の操作状態（アクセル・ブレーキ・ハンドルなど）
- 路面の状態（勾配・凹凸など）
- 車両の状態（積載・乗員など）
- 悪天候時（豪雨・吹雪・濃霧・砂嵐など）
- エンジン始動直後
- 荷物を積載している、段差をまたいでいるなどにより、車両が極端に傾いているときや車高が著しく変化した場合

**警告**

- 後方障害物との距離や向き、横方向のずれ具合（自車の正面に障害物がないなど）
- 勾配が急な坂道を走行しているとき
- 外気温が低いときや走行開始直後などでブレーキが冷えているとき
- 下り坂などでブレーキが過熱してブレーキの効きが悪くなっているとき
- 水たまり走行後や洗車後などブレーキがぬれてブレーキの効きが悪くなっているとき
- ソナーが正しく障害物を認識できないとき（特に次のような場合）
  - ・ バンパーに非常に近い障害物や、地面から高い位置に存在する障害物
  - ・ 動いているもの
  - ・ スポンジ状のものや雪などの表面がやわらかく音波を吸収しやすい障害物
  - ・ 障害物の面が車両の後面に対して斜めのときや、障害物に対して斜めに接近しているとき
  - ・ 障害物が車両の中央から横にずれた位置にあるとき
  - ・ 壁から柱や配管などが突き出しているとき
  - ・ 認識できる障害物と車両との間に、認識できない障害物がある場合
  - ・ 炎天下や寒冷時でソナー周辺部が著しく高温または低温の場合
  - ・ 雨・雪・氷・汚れなどがソナーに付着しているとき
  - ・ どしゃぶりの雨や水しぶきがかかったときや風が強いとき
  - ・ 周囲で大きな音が鳴っているときや、周囲に超音波を発するものがあるとき（他車のホーン・オートバイのエンジン音・大型車のエアブレーキ音・車両感知器・他車のソナーなど）
  - ・ ソナー付近に市販の電装部品（字光式ナンバープレート・無線アンテナなど）を取り付けたとき
  - ・ 衝突などでソナーの方向のずれが発生したとき

**■ ブレーキ制御について**

ブレーキ制御作動時は、強いブレーキがかかります。ブレーキ制御は車両が停止してから約 1.5 秒後に解除されるため、ただちにブレーキペダルに踏み替えてください。

## ブレーキ制御付誤発進抑制機能の作動

### ■ 警報

車速が約 4km/h 以下で、アクセルペダルが必要以上に踏み込まれたと判断したときに、ブザーとディスプレイの表示（→ P. 229）で警報し、運転者に衝突回避操作を促します。

- 後方で作動したとき、ブザーはリバース警告ブザーよりも早い間隔で鳴ります。（→ P. 229）

### ■ エンジン出力の抑制制御

車速が約 10km/h 以下で、アクセルペダルがすばやく、かつ必要以上に踏み込まれたと判断したときに、ブザーとメーター内の警告灯、およびディスプレイの表示（→ P. 229）で運転者に警報するとともに、エンジン出力の抑制制御を行います。

- エンジン出力の抑制制御はアクセルペダルを踏み続けている間、最長約8秒間継続します。
- エンジン出力の抑制制御中は、メーター内のマスターウォーニングが点灯します。

### ■ ブレーキ制御

エンジン出力の抑制制御が行われてもそのままアクセルペダルを踏み続け、障害物との衝突が避けられないとシステムが判断したときに、ブザーとメーター内の警告灯、およびディスプレイの表示（→ P. 229）で運転者に警報するとともに、ブレーキ制御を行います。

- ブレーキ制御中は制動灯、ハイマウントストップランプが点灯します。
- 停止後、ブレーキ制御を最長約 1.5 秒間継続したあと、ブレーキ制御を解除します。ただちにブレーキペダルに踏み替えてください。

 知識**■ ブレーキ制御付誤発進抑制機能の作動条件**

自車が次の条件をすべて満たしたときに作動可能となります。

- エンジン回転中
- スマートアシスト OFF 表示灯が消灯しているとき
- 「スマアシ故障」が表示されていないとき
- ブレーキペダルを踏んでいないとき
- 車速が0～約10km/hのとき
- 方向指示器表示灯が消灯しているとき
- メーター内のVSC(VDC) OFF表示灯・TRC OFF表示灯が消灯しているとき
- 前方の場合は、次の条件をすべて満たしているとき
  - ・ シフトレバーがD・S・Bのとき (CVT車)
  - ・ シフトレバーがR以外のとき (マニュアルトランスミッション車)
  - ・ 機能停止コード「5E」※1、「6E」、「11E」※2、「12E」、「14E」が表示されていないとき
- 後方の場合は、次の条件をすべて満たしているとき
  - ・ シフトレバーがRのとき
  - ・ 機能停止コード「12E」、「14E」、「15E」、「16E」が表示されていないとき
- フロントワイパーを“高速”で作動させていないとき※3

※1 機能停止コード「5E」のみが表示されているときは、ステレオカメラの認識によるブレーキ制御付誤発進抑制機能（前方）は作動します。

※2 機能停止コード「11E」のみが表示されているときは、「スマアシ停止」が表示されていても、ソナーの認識によるブレーキ制御付誤発進抑制機能（前方）は作動します。

※3 フロントワイパーを“高速”で作動させていても、ステレオカメラの認識によるブレーキ制御付誤発進抑制機能（前方）は作動します。

**■ ブレーキ制御について**

- ブレーキ制御中に音が聞こえることがありますが、制御によるものであり異常ではありません。
- ブレーキ制御中にブレーキペダルを踏んだとき、ペダルが固く感じられることがありますが、異常ではありません。

**■ ブレーキ制御について（マニュアルトランスミッション車）**

ブレーキ制御中にクラッチペダルを踏み込まないとエンジンが停止することがあります。エンジンが停止した場合はあわてずにクラッチペダルとブレーキペダルをしっかり踏み、エンジンを始動してください。



 知識**■衝突の可能性がなくてもブレーキ制御付誤発進抑制機能（前方）が作動する場合**

次のような場合は、衝突の可能性がなくてもブレーキ制御付誤発進抑制機能（前方）が作動することがあります。

- 前方車両に接近して走行するときや、前方障害物の寸前まで接近して停止するとき
- 路面の勾配が急に变化する場所を走行するとき
- 水蒸気や霧、煙のかたまりを通過するとき
- ビニールカーテン、旗などをくぐって通過するとき
- 水しぶき、雪などの巻き上げがあったとき
- 排気ガス、水蒸気、砂、煙、土ぼこりなど視界が十分でないとき
- 停止車両などの横を至近距離で通過するときや対向車両が自車に向かって接近するとき
- 車両用エレベーターや機械式駐車場を利用するとき
- 路面上に大きなペイントや段差、縁石、突起物などがあるとき、地面にわだちや穴があるとき
- カーブの入口にガードレールや看板などの路側物があるとき
- カーブですれ違う対向車両があるとき
- カーブや交差点に障害物があるとき
- 縦列駐車から本線に合流するとき
- 駐車場ゲートや遮断機のバーが上がりきる前のとき
- キャリアカーに積載するとき
- 河川敷や生い茂った草むらや木立の中を走行するとき
- 縦列駐車をするとき
- 前方に障害物がある状態で、段差などを乗り越えるとき
- 車両側面の近くに障害物があるとき
- 狭いスペースに進入するとき
- どしゃぶりの雨や水しぶきがかかったとき
- 悪天候時（豪雨・吹雪・濃霧・砂嵐など）
- 他車のホーン・オートバイのエンジン音・大型車のエアブレーキ音・車両感知器・他車のソナーなど超音波を発生するものが付近にあるとき
- ソナー付近に市販の電装部品（字光式ナンバープレート・無線アンテナなど）を取り付けたとき
- 車両姿勢が大きく傾いたとき

## 知識

- 積載状況などにより車高が著しく変化した場合
- 衝突などでソナーの方向のずれが発生したとき
- 雨・雪・氷・汚れなどがソナーに付着しているとき
- 排水溝などの金属のふた（グレーチング）の上や砂利道を走行するとき

### ■ 衝突の可能性がなくてもブレーキ制御付誤発進抑制機能（後方）が作動する場合

次のような場合は、衝突の可能性がなくてもブレーキ制御付誤発進抑制機能（後方）が作動することがあります。

- 障害物の寸前まで接近して停止するとき
- 路面の勾配が急に变化する場所を走行するとき
- ビニールカーテン・旗などをもぐって通過するとき
- 水しぶき・雪などの巻上げがあったとき
- 障害物の横を至近距離で通過するとき
- 車両用エレベーターや機械式駐車場を利用するとき
- 縦列駐車をするとき
- 後方に障害物がある状態で、段差などを乗り越えるとき
- 車両側面の近くに障害物があるとき
- 路面上に段差や縁石、突起物などがあるとき、地面にわだちや穴があるとき
- 狭いスペースに進入するとき
- どしゃぶりの雨や水しぶきがかかったとき
- 悪天候時（豪雨・吹雪・濃霧・砂嵐など）
- 他車のホーン・オートバイのエンジン音・大型車のエアブレーキ音・車両感知器・他車のソナーなど超音波を発生するものが付近にあるとき
- ソナー付近に市販の電装部品（字光式ナンバープレート・無線アンテナなど）を取り付けたとき
- 車両姿勢が大きく傾いたとき
- 積載状況などにより車高が著しく変化した場合
- 衝突などでソナーの方向のずれが発生したとき
- 雨・雪・氷・汚れなどがソナーに付着しているとき
- 排水溝などの金属のふた（グレーチング）の上や砂利道を走行するとき

### ■ ブレーキ制御付誤発進抑制機能（前方・後方）を停止するには

→ P. 227

## 車線逸脱警報機能・路側逸脱警報機能／ 車線逸脱抑制制御機能

車線逸脱警報機能・路側逸脱警報機能は、フロントウインドウガラス上部に設置されたステレオカメラによって左右の白（黄）線を認識し、車速が約 60km/h 以上で、運転者が意図せず車線または道路※から逸脱する可能性があるとしてシステムが判断したときに作動します。

車線逸脱警報機能・路側逸脱警報機能は車線または道路※を認識し、ブザーとメーター内の表示灯、またはディスプレイの表示（→ P. 229）で運転者に注意を促します。

車線逸脱抑制制御機能は、フロントウインドウガラス上部に設置されたステレオカメラによって左右の白（黄）線を認識し、車速が約 60km/h 以上で、運転者が意図せず車線から逸脱する可能性があるとしてシステムが判断したときに作動します。

車線逸脱抑制制御機能は車線を認識し、短時間、小さな操舵力をハンドルに与えて、車線からの逸脱を避けるために必要なハンドル操作の一部を支援し、メーター内の表示灯、またはディスプレイの表示（→ P. 229）で運転者に注意を促します。

※ アスファルトと草・土などの境界

### ▶ 車線逸脱警報機能・路側逸脱警報機能

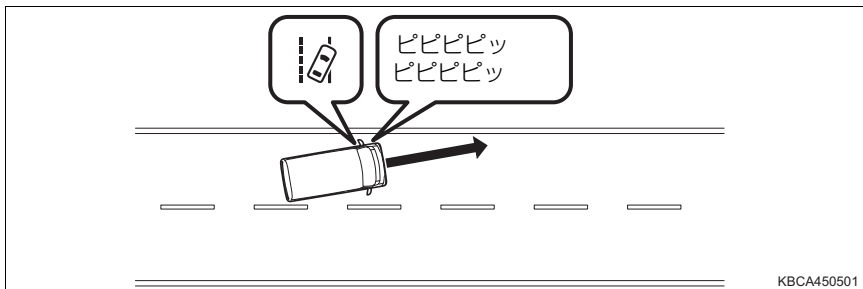

KBCA450501

## ▶ 車線逸脱抑制制御機能

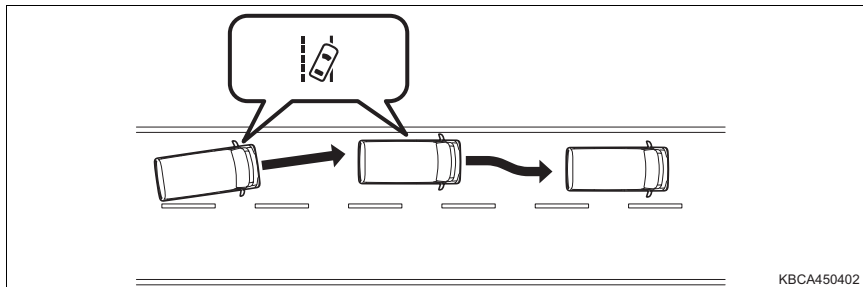

KBCA450402

## 車線認識表示灯★

- 左右の白（黄）線を認識しているとき点灯します。
- 車線の逸脱を認識すると、認識している側の表示が点滅します。
- ミニ運転支援表示（→ P. 73）または基本画面（→ P. 78）で表示することができます。

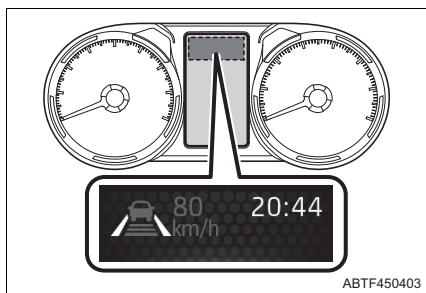

ABTF450403

## ⚠ 警告

## ■ 車線逸脱警報機能・路側逸脱警報機能／車線逸脱抑制制御機能について

- 車線逸脱警報機能・路側逸脱警報機能／車線逸脱抑制制御機能は、車線・道路※の逸脱を防止するものではありません。また、わき見運転やぼんやり運転などの前方不注意、および雨、霧などの視界不良を補助するものではありません。車線の維持を車線逸脱警報機能・路側逸脱警報機能／車線逸脱抑制制御機能に頼っていると、車線・道路※の逸脱による事故につながるおそれがあり、重大な傷害におよぶか、最悪の場合死亡につながるおそれがあります。
- 車線逸脱警報機能・路側逸脱警報機能／車線逸脱抑制制御機能が作動した場合は、周囲の状況に応じてハンドル操作を行うなどの適切な操作をしてください。
- 車線逸脱警報機能・路側逸脱警報機能／車線逸脱抑制制御機能は路肩や側溝などの道路の端を認識して作動する機能ではありません。

※ アスファルトと草・土などの境界

★：グレード、オプションなどにより、装備の有無があります。

## 警告

### ■ 車線逸脱警報機能・路側逸脱警報機能について

- 車線または道路※ がはっきり見えない場合、または直線的でない場合は、車線逸脱警報機能・路側逸脱警報機能が作動しない場合があります。
- 車線逸脱警報機能・路側逸脱警報機能の作動テストを行わないでください。

※ アスファルトと草・土などの境界

### ■ 車線逸脱抑制制御機能について

- 車速や車線の逸脱状況・路面状況などにより、車線逸脱抑制制御機能の作動を感じなかったり、車線逸脱抑制制御機能が作動しなかったり、制御タイミングが運転者の意思と異なるように感じる可能性があります。
- 車線逸脱抑制制御機能の作動テストを行わないでください。

### ■ 車線逸脱警報機能・路側逸脱警報機能／車線逸脱抑制制御機能が作動しない場合

次のような条件では、車線逸脱警報機能・路側逸脱警報機能／車線逸脱抑制制御機能が作動しない場合があります。

- 車線内を走行していないとき
- カーブ内側にはみ出して走行してしまっているとき
- 車線／道路の幅が狭いときや広いとき
- 方向指示レバーを使用しているとき
- 急なハンドル操作などにより、運転者に回避の意思があるとシステムが判断したとき
- ハンドルに異常な振動を感じる時、または通常よりもハンドルが重いと感ずるとき
- ハンドルを SUBARU 純正品以外に交換、またはハンドルにアクセサリーを取り付けているとき

### ■ 車線逸脱警報機能・路側逸脱警報機能／車線逸脱抑制制御機能が適切に作動しない、または不適切に作動するおそれのある状況

次の条件では白（黄）線または道路※ を正確に認識できず、車線逸脱警報機能・路側逸脱警報機能／車線逸脱抑制制御機能が適切に作動しない、または不適切に作動することがあります。

- 白（黄）線と道路表面の区別ができないうときや、かすれたり汚れたりして見えにくいとき
- 悪天候時（豪雨、吹雪、濃霧、砂嵐など）により白（黄）線が見えにくいとき
- 路面に雪が残っていたり湿っているとき
- 前方から強い光（太陽光などによる逆光や対向車両のヘッドランプの光など）を受けているときや、強い光が道路に反射しているとき

**警告**

- トンネルの出入り口や、木、建物の影などで明るさが変化したとき
- 雨上がりなどで路面がぬれて光っているときや、水たまりがあるとき
- 木々や建物の影を走行するとき、ガードレールなどの影が道路上に映っているとき
- 夜間で街灯のついていない道路を走行しているとき
- 道路の状態（特に次のような場合）
  - ・ 車線規制や仮設車線がある区間を走行するとき
  - ・ 道路の修復や古い白（黄）線のため、アスファルトの継ぎ目や線状の補修痕、白（黄）線のかすれや重複、タイヤ痕などがあるとき
  - ・ 交差点や横断歩道など車線の数が増減している区間や車線が複雑に交差している区間を走行するとき
  - ・ 車線／道路の幅が狭いときや広いとき、または変化しているとき
  - ・ 車両などが白（黄）線の一部を隠しているとき、または幅が細いとき
  - ・ 坂道や丘の頂上に近付いているとき
  - ・ 段差などにより車両が大きく揺れたとき
  - ・ 路上のもの（縁石・ガードレール・パイロンなど）を白（黄）線と認識したとき
  - ・ 道路がうねって車線が歪んで見えるときや先が見通せないとき
  - ・ 舗装されていない道路や荒れた道路を走行するとき
  - ・ 車線や区画線が二重に描かれている道路を走行するとき
  - ・ 凍結路や積雪路など滑りやすい路面を走行するとき
  - ・ ぬれた路面や積雪路でのタイヤの跡などがあるとき
  - ・ 分岐・合流路などを走行するとき
  - ・ 急なカーブのある道路を走行するとき
  - ・ カーブの形状が変化するとき
  - ・ 道路工事区間で以前の区画線が完全に消えていないなど、車線以外の線が路面に描かれているとき
- ステレオカメラが認識しにくい状態（特に次のような場合）
  - ・ フロントウィンドウガラス外側が汚れ、泥、湿った雪に覆われているとき
  - ・ ルーフ上に全長の長い荷物（サーフボード、カヌー、スキー板など）を積んで、ステレオカメラの視界がさえぎられたとき
  - ・ フロントウィンドウガラス内側が曇っているとき
  - ・ フロントウィンドウウォッシャーの使用後、または使用後などで、フロントウィンドウガラスが十分にふき取れていないとき
  - ・ 重い荷物を積んで車両が傾いているとき
  - ・ 先行車との車間距離が短いとき
  - ・ 自車が白（黄）線に対してまっすぐに走行していないとき
  - ・ ステレオカメラが高温になったとき

## 警告

- 料金所や検札所の手前や交差点など、白（黄）線がない場所を走行するとき
- 白（黄）線がかすれている、またはキャッツアイ（道路鉄）や置き石などがあるとき
- 車線が黄色のとき（白線にくらべて認識率が低下することがあります）
- コンクリート路のような明るい路面を走行しているとき
- アスファルトと草・土などの境界が不明瞭または直線的でないとき
- 照り返しなどにより明るくなった場所を走行しているとき
- 横風を受けているとき
- 周辺車両の走行によって発生する風の影響を受けているとき
- 車線変更をした直後
- 冬用タイヤなどを装着しているとき
- 過度な高速走行をしているとき
- 隣車線から車が割り込んできたとき
- 路肩に縁石や側壁があるとき
- 先行車や対向車が巻き上げた水や雪や土ぼこり、または風に舞う砂や煙、水蒸気が前方にあるとき
- 白（黄）線が縁石などの上に引かれているとき
- 夜間やトンネル内などでヘッドランプを点灯していない、またはレンズが汚れて照射が弱いときや、光軸がずれているとき
- 区画線に急に接近する場合
- 雪景色など、周囲一面が同じような色合いのとき

\* アスファルトと草・土などの境界

## 知識

### ■ 車線逸脱警報機能・路側逸脱警報機能の作動条件

次の条件をすべて満たしたときに作動可能となります。

- エンジンスイッチが“ON”のとき
- 車速が約 60km/h 以上のとき
- 車線逸脱警報 OFF 表示灯が消灯しているとき
- 「スマアシ停止」が表示されていないとき
- 「スマアシ故障」が表示されていないとき
- 方向指示器表示灯が消灯しているとき（方向指示器表示灯が消灯してから約4秒間は作動しません）

## 知識

- 急なハンドル操作をしていないとき
- 直線またはゆるやかなカーブの道路を走行しているとき
- システムが左右の白（黄）線または道路※を認識しているとき
- 走行している車線の幅が約 3m ~ 4m のとき

※ アスファルトと草・土などの境界

### ■ 車線逸脱抑制制御機能の作動条件

次の条件をすべて満たしたときに作動可能となります。

- エンジンスイッチが“ON”のとき
- 車速が約 60km/h 以上のとき
- ABS、VSC（VDC）、TRC が作動していないとき
- 衝突回避支援ブレーキ機能（対車両・対歩行者）が作動していないとき
- ブレーキ制御付誤発進抑制機能が作動していないとき
- 車線逸脱警報 OFF 表示灯が消灯しているとき
- VSC（VDC）OFF 表示灯、TRC OFF 表示灯が消灯しているとき
- 「スマアシ停止」が表示されていないとき
- 「スマアシ故障」が表示されていないとき
- 逸脱側の方向指示器表示灯が消灯しているとき（方向指示器表示灯が消灯してから約 1 秒間は作動しません）
- マルチインフォメーションディスプレイの設定★（→ P. 65）、または TFT カラーマルチインフォメーションディスプレイの設定★（→ P. 90）で「車線逸脱抑制」を ON にしているとき
- ブレーキペダルを踏んでいないとき
- 一定以上の加減速がないとき
- シフトレバーが D のとき（CVT 車）
- シフトレバーが R 以外のとき（マニュアルトランスミッション車）
- 急なハンドル操作をしていないとき
- 直線またはゆるやかなカーブの道路を走行しているとき
- システムが左右の白（黄）線を認識しているとき
- 走行している車線の幅が約 3m ~ 4m のとき

### ■ 機能の一時解除

作動条件（→ P. 263）が満たされなくなった場合、一時的に機能が解除されますが、ふたたび作動条件が満たされると、自動的に復帰します。

★：グレード、オプションなどにより、装備の有無があります。



 知識**■ 車線逸脱警報機能・路側逸脱警報機能について**

外部の騒音やオーディオの音などにより、ブザーが聞き取りにくい場合があります。

**■ 車線逸脱抑制制御機能について**

- 車線逸脱抑制制御機能は、車線逸脱警報機能・路側逸脱警報機能に比べて早いタイミングで作動します。また、システムがカーブを走行中と判断した場合は、直線走行時に比べて早いタイミングで作動します。
- 車線逸脱抑制制御機能によるハンドル操作支援は、運転者のハンドル操作によって修正することができます。
- 車線逸脱抑制制御機能が約 7 秒以上続けて作動したときは、ブザーが鳴ります。

**■ 手放し運転に対する注意喚起について**

手放し運転をしているとシステムが判断しているときに、車線逸脱抑制制御機能が約 3 分の間に 2 回以上作動したときは、手放し運転警告灯が点灯し、ハンドル保持を促す注意喚起を行います。システムを使用する際は注意喚起にかかわらず、常にハンドルをしっかりと握ってください。

- TFT カラーマルチインフォメーションディスプレイ装着車は、メッセージが表示されます。
- さらに操作しない状態が続きハンドル操作支援が行われると、ブザーが鳴り注意喚起が行われます。ハンドル操作支援の回数が増えるごとに、ブザーの継続時間が長くなります。
- 運転者のハンドル操作が小さい状態が続いたときも同様に注意喚起が行われます。

**■ 車線逸脱警報機能・路側逸脱警報機能／車線逸脱抑制制御機能を停止するには**  
→ P. 227**■ カスタマイズ機能**

車線逸脱警報機能・路側逸脱警報機能／車線逸脱抑制制御機能の設定を変更することができます。

(カスタマイズ機能一覧：→ P. 504)

(マルチインフォメーションディスプレイ★の設定画面から変更可能：  
→ P. 65)

(TFT カラーマルチインフォメーションディスプレイ★の設定画面から変更可能：  
→ P. 84)

★：グレード、オプションなどにより、装備の有無があります。

## ふらつき警報

ふらつき警報は、フロントウィンドウガラス上部に設置されたステレオカメラによって白（黄）線を認識し、長時間走行中、車両がふらついて走行しているとシステムが判断したときに、ブザーとメーター内の表示灯、またはディスプレイ表示（→ P. 229）で運転者に注意を促します。

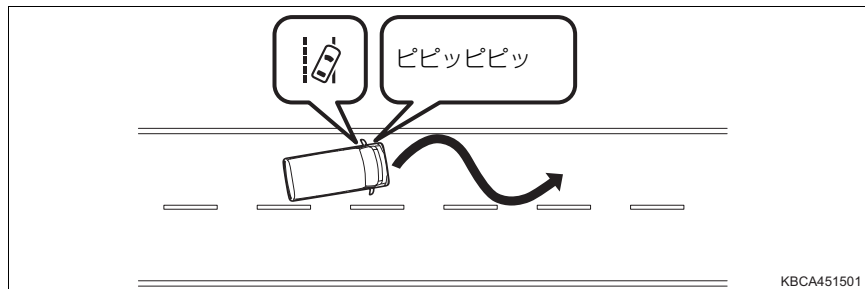

### 警告

#### ■ ふらつき警報について

- ふらつき警報を過信しないでください。ふらつき警報はあらゆる状況で機能を発揮できるものではありません。また、運転者に注意を促す機能であり、ふらつきを自動的に回避するものではありません。走行中は常に安全運転に努めてください。
- ふらつき警報の作動テストを行わないでください。

### 知識

#### ■ ふらつき警報の作動条件

次のような条件をすべて満たしたときに作動可能となります。

- エンジンスイッチが「ON」のとき
- 車速が約 60km/h 以上のとき
- 車線逸脱警報 OFF 表示灯が消灯しているとき
- カスタマイズ機能の設定で「ふらつき警報」を ON にしているとき
- 「スマアシ停止」が表示されていないとき
- 「スマアシ故障」が表示されていないとき
- 方向指示器表示灯が消灯しているとき（方向指示器表示灯が消灯してから約5秒間は作動しません）
- 直線またはゆるやかなカーブの道路を走行しているとき
- システムが白（黄）線を認識しているとき

## 知識

- 走行している車線の幅が約 3 ~ 4m のとき
- 車線逸脱警報機能・路側逸脱警報機能が作動していないとき
- LKC★が作動していないとき

### ■ 機能の一時解除

作動条件（→ P. 266）が満たされなくなった場合、一時的に機能が解除されますが、再度作動条件が満たされると、自動的に復帰します。

### ■ ふらつき警報について

- 外部の騒音やオーディオの音などにより、ブザーが聞き取りにくい場合があります。
- 車線がはっきり見えない場合、または直線的でない場合は、ふらつき警報が作動しない場合があります。
- ふらつき警報は、運転者の操作と車両の動きから総合的にふらつきを判断しています。

### ■ ふらつき警報が適切に作動しない、または不適切に作動するおそれのある状況

次の条件では白（黄）線を正確に認識できず、ふらつき警報が適切に作動しない、または不適切に作動することがあります。

- 白（黄）線と道路表面の区別ができないうちや、かすれたり汚れたりして見えにくいとき
- 悪天候時（豪雨、吹雪、濃霧、砂嵐など）により白（黄）線が見えにくいとき
- 路面に雪が残っていたり湿っているとき
- 前方から強い光（太陽光などによる逆光や対向車両のヘッドランプの光など）を受けているときや、強い光が道路に反射しているとき
- トンネルの出入り口や、木、建物の影などで明るさが変化したとき
- 雨上がりなどで路面がぬれて光っているときや、水たまりがあるとき
- 木々や建物の影を走行するとき、ガードレールなどの影が道路上に映っているとき
- 夜間で街灯のついていない道路を走行しているとき
- 道路の状態（特に次のような場合）
  - ・ 車線の幅が狭いときや広いとき、または変化しているとき
  - ・ 急なカーブのある道路を走行するとき
  - ・ 道路工事区間で以前の区画線が完全に消えていないなど、路面に線状のペイントがあるとき

★：グレード、オプションなどにより、装備の有無があります。

 **知識**

- ステレオカメラが認識しにくい状態（特に次のような場合）
  - ・フロントウインドゥガラス外側が汚れ、泥、湿った雪に覆われているとき
  - ・ルーフ上に全長の長い荷物（サーフボード、カヌー、スキー板など）を積んで、ステレオカメラの視界がさえぎられたとき
  - ・フロントウインドゥガラス内側が曇っているとき
  - ・フロントウインドゥウォッシャーの使用、または使用後などで、フロントウインドゥガラスが十分にふき取れていないとき
  - ・重い荷物を積んで車両が傾いているとき
  - ・先行車との車間距離が短いとき
- 白（黄）線がかすれている、またはキャッツアイ（道路鋳）や置き石などがあるとき
- 照り返しなどにより明るくなった場所を走行しているとき
- 車線変更をした直後
- 過度な高速走行をしているとき
- 先行車や対向車が巻き上げた水や雪や土ぼこり、または風に舞う砂や煙、水蒸気が前方にあるとき
- 白（黄）線が縁石などの上に引かれているとき
- 夜間やトンネル内などでヘッドランプを点灯していない、またはレンズが汚れて照射が弱いときや、光軸がずれているとき

**■ ふうつき警報を停止するには**

→ P. 227

**■ カスタマイズ機能**

機能の設定を変更することができます。

（カスタマイズ機能一覧：→ P. 504）

（マルチインフォメーションディスプレイ★の設定画面から変更可能：  
→ P. 65）

（TFT カラーマルチインフォメーションディスプレイ★の設定画面から変更可能：  
→ P. 84）

## 先行車発進お知らせ機能

先行車発進お知らせ機能は、先行車の発進後に自車が停止し続けた場合に、ブザーとディスプレイの表示（→ P. 229）で運転者にお知らせします。

先行車に続いて停車中（車間距離が約 10m 以内、かつ自車がしばらく停車中）、先行車が発進して約 3m 以上進んでも自車が発進しないときに作動します。

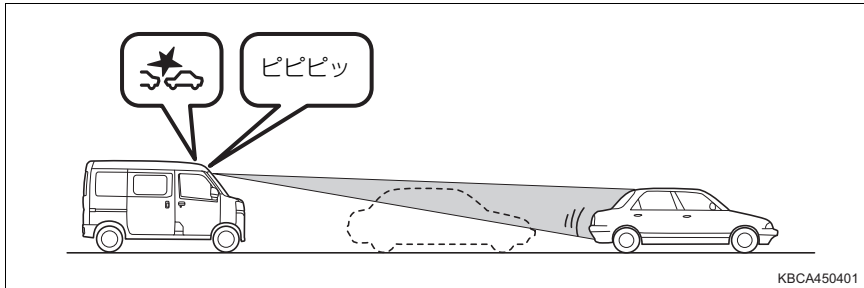

### 警告

#### ■ 先行車発進お知らせ機能について

安全に発進できる状態を知らせたり、あらゆる状況での先行車の発進を知らせたりするものではありません。先行車発進お知らせ機能に頼らず、十分に安全を確認して運転してください。

### 知識

#### ■ 先行車発進お知らせ機能の作動条件

自車が次の条件をすべて満たしたときに作動可能となります。

- エンジンスイッチが「ON」のとき
- スマートアシスト OFF 表示灯が消灯しているとき
- 「スマアシ停止」が表示されていないとき
- 「スマアシ故障」が表示されていないとき
- CVT 車は、シフトレバーが D・S・B でブレーキペダルを踏んでいる、またはシフトレバーが N のとき
- マニュアルトランスミッション車は、シフトレバーが R 以外でブレーキペダルを踏んでいるとき
- 停止してから数秒経過したとき

 知識**■ 先行車発進お知らせ機能が正常に作動しない場合**

次のような場合は、先行車が発進していなくても機能が働いてしまう場合や、発進していても作動が遅れたり、機能が働かない場合があります。

- 停止した先行車との間にオートバイなどが割り込んできたとき
- 停止した先行車との間を歩行者などが通過した場合
- 天候や道路形状などにより先行車を認識できないとき
- ステレオカメラが先行車を見失ったとき
- 横方向のずれ具合（自車の正面にいないなど）
- 自車が停止したときに先行車が動いている場合
- 先行車との距離が極端に短いとき
- 先行車が急発進や急旋回した場合
- 先行車が特殊な形状の車両（キャリアカー、サイドカーなどを含む）の場合
- 先行車の最後面が小さい（トレーラーなど）、低い、または凹凸があるとき
- 車両背面のガラスが大きく、前が見えてしまうような先行車のとき
- 荷台にあおりがなく荷物が載っていないトラックなどが先行車のとき
- 後端から積荷が飛び出している先行車のとき
- 車高の低い先行車のとき
- 車両が斜め、または横向きに停まっているとき
- ハンドルを大きく切った状態で停止しているとき
- 凹凸道やオフロードなどの悪路を走行しているとき

**■ 先行車発進お知らせ機能を停止するには**

→ P. 227

**■ カスタマイズ機能**

ブザーの音量、ブザーが鳴るタイミングの設定を変更することができます。

(カスタマイズ機能一覧：→ P. 504)

(マルチインフォメーションディスプレイ★の設定画面から変更可能：  
→ P. 65)

(TFT カラーマルチインフォメーションディスプレイ★の設定画面から変更可能：  
→ P. 84)

## 標識認識機能（進入禁止／最高速度★／一時停止）

標識認識機能（進入禁止／最高速度★／一時停止）は、フロントウィンドウガラス上部に設置されたステレオカメラによって特定の道路標識を認識し、メーター内の表示灯★、またはディスプレイ★※ に表示して道路標識の情報を運転者にお知らせします。状況によっては、道路標識の表示が正常に作動しない場合があります。

※純正ナビゲーションシステム装着車は、ナビゲーションシステムの画面に表示されます。

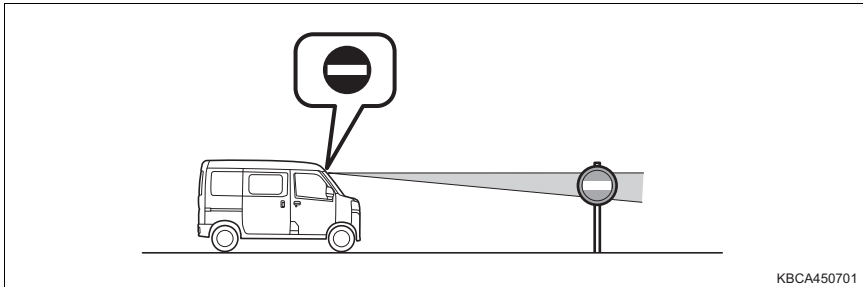

### ⚠ 警告

#### ■ 標識認識機能（進入禁止／最高速度★／一時停止）をお使いになる前に

標識認識機能（進入禁止／最高速度★／一時停止）は、道路標識の情報を知らせることで運転者を支援しますが、運転者ご自身の確認や認識を代行するものではありません。安全運転を行う責任は運転者にあります。標識認識機能（進入禁止／最高速度★／一時停止）に頼らず、常に周囲の状況を把握し、安全運転に努めてください。

★：グレード、オプションなどにより、装備の有無があります。

## 認識される道路標識の種類

電光標識も含めて、次の種類の道路標識を認識します。

ただし、規定外の標識、新しく導入された標識は認識されない場合があります。



：最高速度★



：車両進入禁止



：一時停止



## 知識

### ■ 標識認識機能（進入禁止／最高速度★／一時停止）の作動条件

次の条件をすべて満たしたときに作動可能となります。

- エンジンスイッチが「ON」のとき
- スマートアシスト OFF 表示灯が消灯しているとき
- マルチインフォメーションディスプレイ、または TFT カラーマルチインフォメーションディスプレイの設定（→ P. 90）で、「標識認識機能」を「ON」にしているとき
- 「スマアシ停止」が表示されていないとき
- 「スマアシ故障」が表示されていないとき
- 車速が次のとき
  - ・ 車両進入禁止、一時停止：約 60km/h 以下
  - ・ 最高速度★：0km/h 以上
- シフトレバーが D・S・B のとき（CVT 車）
- シフトレバーが R 以外するとき（マニュアルトランスミッション車）

★：グレード、オプションなどにより、装備の有無があります。



## 知識

### ■ 標識認識機能（進入禁止／最高速度★／一時停止）の作動終了

次の状況になってから一定の時間が経過したときは、標識の表示が消えます。

#### ▶ 最高速度★

- 一定の距離を走行中、新しい標識が認識されないとき
- 右左折などにより走行する道路が変わったとシステムが判定したとき
- 補助標識（終わり）を認識したとき
- シフトレバーをD・S・B以外にしたとき（CVT車）
- シフトレバーをRにしたとき（マニュアルトランスミッション車）

#### ▶ 車両進入禁止

- 車両進入禁止標識を通過したとき
- シフトレバーをD・S・B以外にしたとき（CVT車）
- シフトレバーをRにしたとき（マニュアルトランスミッション車）
- 方向指示レバーを操作したとき

#### ▶ 一時停止

- 一時停止標識を通過したとき
- シフトレバーをD・S・B以外にしたとき（CVT車）
- シフトレバーをRにしたとき（マニュアルトランスミッション車）

### ■ 標識認識機能（進入禁止／最高速度★／一時停止）が正常に作動しないおそれのある状況

次の条件では標識を正確に認識できず、標識認識機能（進入禁止／最高速度★／一時停止）が適切に作動しない、または不適切に作動することがあります。

- 最高速度標識の速度と車速が大きく離れているとき★
- 標識の手前で減速したときや、右左折前、右左折後
- 標識が高速道路の分岐した直後、または合流直前の隣の車線にあるとき
- 認識対象の標識の色、形、数字に似たものが周辺にある場合（類似の標識、電光掲示板、看板、のぼり旗、構造物など）
- 補助標識が設置されている場合
- 電光標識に数字が表示されていない場合
- ロータリー（環状交差点）を走行しているとき

★：グレード、オプションなどにより、装備の有無があります。

 知識

- ステレオカメラが認識しにくい状況（特に次のような場合）
  - ・ステレオカメラに衝撃が加わり、ずれや歪みが生じたとき
  - ・ステレオカメラが標識を認識する時間が短いとき
  - ・フロントウインドウガラスの曇りや汚れ、雪、霜、雨粒、土ぼこり、シールなどでステレオカメラ前面またはステレオカメラ付近が覆われているとき
  - ・フロントウインドウウォッシャーの使用または使用後で、フロントウインドウガラスが十分にふき取れていないとき
  - ・SUBARU純正品以外のワイパーブレードを装着したとき（長さが短いタイプ含む）
  - ・悪天候時（豪雨、吹雪、濃霧、砂嵐など）
  - ・夕方、朝方の薄暗いときや、夜間に標識に接近するとき
  - ・屋内の駐車場など暗い場所で標識に接近するとき
  - ・トンネルの出入り口や木、建物の影などで明るさが変化したとき
  - ・前方から強い光（太陽光などによる逆光や対向車のヘッドランプの光など）を受けたとき
  - ・強い光が路面に反射しているとき
  - ・水しぶき、雪などの巻上げがあったとき
  - ・排気ガス、水蒸気、砂、煙、土ぼこりなど視界が十分でないとき
  - ・前方車両の後ろ部分にステッカーが貼ってあるとき
  - ・荷物の積載などにより、極端に車両が傾いているとき
  - ・周囲一面が同じような色合いのとき（一面雪景色など）
- 標識の状態（特に次のような場合）
  - ・標識に汚れ・色あせ・傾きや曲がりがあるとき
  - ・標識の全体または一部が、木・電柱などで隠れているとき
  - ・標識の向きが変わっているとき
  - ・標識が破損しているとき
  - ・標識のまわりが込み入って見つけにくいとき
  - ・標識が泥、雪、または霜などで覆われたとき
  - ・標識の上や下に、規制や条件などを示す補助標識が設置されているとき
  - ・標識が街灯などの光や建物の影などで見えにくくなっているとき
  - ・標識が高い位置にあるとき
  - ・標識が低い位置にあるとき
  - ・標識が急な上り坂、急な下り坂にあるとき
  - ・標識が曲がり角やカーブの先にあるとき
  - ・夜間で標識に自車のヘッドランプの光が届きにくい位置にあるとき
  - ・標識が自車から遠く離れた位置にあるとき
  - ・小さいサイズの標識のとき
  - ・電光標識のコントラストが低いとき

 知識

- ・ 電光標識が極端に明るい、または暗いとき
- ・ 側道の標識がステレオカメラの認識範囲内に入ったとき
- ・トラックなどの車両を対象にした標識を認識したとき
- 運転の状況（曲がる・車線変更など）が誤って判断されたとき
- ヘッドランプの汚れなどで照射が弱いときや光軸がずれているとき

**■ カスタマイズ機能**

標識認識機能（進入禁止／最高速度★／一時停止）の設定を変更することができません。

（カスタマイズ機能一覧：→ P. 504）

（マルチインフォメーションディスプレイ★の設定画面から変更可能：→ P. 65）

（TFT カラーマルチインフォメーションディスプレイ★の設定画面から変更可能：→ P. 84）

## 全車速追従機能付 ACC (アダプティブクルーズコントロール)★

全車速追従機能付 ACC は、アクセルペダルを踏まなくても、車間制御モードでは、先行車の車速変化に合わせた追従走行を行い、自動的に加速・減速・停止をします。

定速制御モードでは、一定の車速で走行を行います。

高速道路や自動車専用道路で使用してください。

### システム構成部品

#### ■ 運転支援表示

##### ① 設定車間

設定された車間距離を表示します。

##### ② 先行車表示灯

車間制御モード作動中に、先行車を認識しているとき表示されます。

次のいずれかのとき点滅します。

- 接近警報 (→ P. 285) が作動したとき
- 先行車を認識しなくなり、制御が自動的に解除されたとき

##### ③ 設定車速

設定された車速を表示します。

次のいずれかのとき点滅します。

- 制御が自動的に解除されたとき
- 車間制御モードでシステムをONにしているときに、設定条件 (→ P. 289) を満たさずに - SET スイッチ、または + RES スイッチを押したとき

##### ④ ACC SET 表示灯

車間制御モード、または定速制御モードが作動しているとき表示されます。

##### ⑤ ACC OFF 表示灯

機能停止により、作動できないとき点灯します。

次のいずれかのとき点滅します。

- 制御が自動的に解除されたとき
- 車間制御モードでシステムをONにしているときに、設定条件 (→ P. 289) を満たさずに - SET スイッチ、または + RES スイッチを押したとき

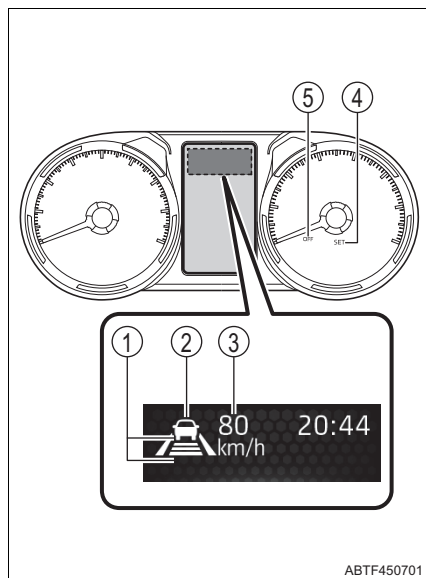

★：グレード、オプションなどにより、装備の有無があります。

## ■ 操作スイッチ

- ① + RES スイッチ
- ② 設定車間切り替えスイッチ
- ③ CRUISE スイッチ
- ④ - SET スイッチ

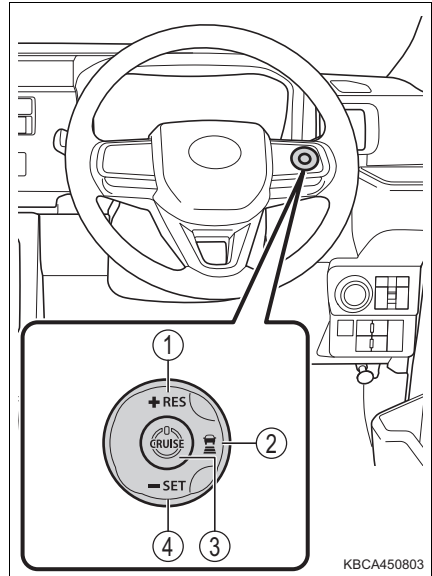

### ⚠ 警告

#### ■ 安全にお使いいただくために

- 安全運転を行う責任は運転者にあります。システムを過信せず、運転者は常に自らの責任で周囲の状況を把握し、安全運転を心がけてください。
- 全車速追従機能付 ACC は運転者の操作の一部を支援し、操作負担を軽減するためのシステムで、支援の範囲には限りがあります。
- 設定車速は、制限速度・交通の流れ・路面環境・天候などを考慮して適切に設定してください。設定車速の確認は運転者が行う必要があります。
- システムが正常に機能していても、運転者が認識している先行車の状況とシステムが検知している状況が異なる場合があります。従って注意義務・危険性の判断・安全の確保は運転者が行う必要があります。システムに頼ったり、安全を委ねる運転をしたりすると思わぬ事故につながり、重大な傷害におよぶか、最悪の場合死亡につながるおそれがあります。
- 全車速追従機能付 ACC を使わないときは CRUISE スイッチを押してシステムを OFF にしてください。
- 全車速追従機能付 ACC を使用するときは、車間制御モード、定速制御モードのどちらのモードが選択されているかをメーター内の表示灯で必ず確認してください。

 **警告****■ システムの支援内容に関する注意点**

システムの支援には限界があるため、次の点に注意してください。システムを過信すると思わぬ事故につながり、重大な傷害におよぶか、最悪の場合死亡につながるおそれがあります。

- 全車速追従機能付 ACC は、自車と設定された先行車との車間距離を検知するのみであり、わき見運転やぼんやり運転を許容するシステムでも、視界不良を補助するシステムでもありません。運転者自らが周囲の状況に注意を払う必要があります。
- 全車速追従機能付 ACC は、先行車への追突を防止する機能ではありません。このため、危険性があれば運転者自らが安全を確保する必要があります。
- 全車速追従機能付 ACC は、自車と設定された先行車との車間距離が適正かどうかを判断しており、それ以外の判断はしません。このため、危険性があるかどうかなど運転者は自ら安全の判断をする必要があります。
- 全車速追従機能付 ACC の状況判断能力には限界があります。次の場合は減速が間に合わないことがあります。必要に応じてブレーキを踏んで減速してください。
  - ・ 先行車を認識していても速度差が大きいときや、急減速したとき
  - ・ 先行車に追従しゆるやかに減速中であっても、その後先行車が急激に減速したとき
- 料金所や渋滞などの最後尾で停止中の車両に対しては減速しないことがあります。十分注意してください。
- 手放し運転を行うことはできません。運転者は必ずハンドルを持ち、安全運転を心がけてください。
- 定速制御モードでは、接近警報は作動しません。

**■ 全車速追従機能付 ACC について**

- 路面または壁面の模様・ペイントや前方の道路構造物（トンネル、高架橋、交通標識、車両脇に設置された反射器（リフレクター）、反射シート、ガードレール）などで構成される形状が、車両の輪郭の特徴や車両のテールランプの大きさ・位置などと似ている場合、ブレーキ制御や接近警報が作動する場合があります。
- 次の条件や状況によりブレーキの効きが悪くなる場合があります。必要に応じてブレーキを踏んで減速してください。
  - ・ 車両の状態（積載量、乗員など）
  - ・ 路面の状態（勾配、滑りやすさ、形状、凹凸など）
  - ・ 車両の整備状態（ブレーキ関係、タイヤの摩耗、空気圧など）
  - ・ 外気温が低いときや走行開始直後などでブレーキが冷えているとき

## ⚠ 警告

- ・ エンジン始動後に走行してからしばらくの間(暖機運転終了までを目安としてください)
  - ・ 下り坂などでブレーキが過熱してブレーキの効きが悪くなっているとき
  - ・ 水たまり走行後や洗車後など、ブレーキがぬれてブレーキの効きが悪くなっているとき
- 定速制御モードを使用するときは、十分な車間距離を取ってください。
  - 定速制御モードでは、先行車に合わせたアクセル、ブレーキ制御を行いません。必要に応じてアクセル、ブレーキ操作をしてください。

### ■ 全車速追従機能付 ACC を使用してはいけない状況

次の状況では、全車速追従機能付 ACC を使用しないでください。適切な制御が行われず、思わぬ事故につながり、重大な傷害におよぶか、最悪の場合死亡につながるおそれがあります。

- 接近警報が頻繁に鳴るとき
- 歩行者や自転車などが混在している道
- 交通量の多い道
- 一般道（自動車専用道路以外）
- 急カーブのある道
- 曲がりくねった道
- 雨天時や、凍結路・積雪路などの滑りやすい路面
- 頻繁に加速・減速を繰り返すような交通状況のとき
- 上り／下り坂で勾配変化が激しい坂
  - ・ 下り坂では車速が設定速度以上になることがあります。
- 高速道路などで、料金所、インターチェンジ、サービスエリア、パーキングエリアに進入するとき
- トンネルの出入り口など明るさが変化するとき
- 水しぶき、雪などの巻き上げがあったとき
- 排気ガス、水蒸気、砂、煙、土ぼこりなど視界が十分でないとき
- 道路構造物（壁、ガードレール、ポール、縁石など）と、車線が極端に近い道
- 悪天候時（豪雨、吹雪、濃霧、砂嵐など）
- 先行車との位置が横にずれているとき
- 極端に車間距離が短いとき
- 自車が車線内で蛇行しているとき
- 路面にうねりや未舗装などで凹凸があるとき
- 夜間またはトンネル内でヘッドランプを点灯していないとき

**警告**

- 夜間またはトンネル内で先行車のテールランプが点灯していないとき
- 前方から強い光（太陽光などによる逆光やヘッドランプの光など）を受けたとき

**■ 車間制御モードが正しく作動しないおそれのある状況**

次の状況では、ステレオカメラが正常に車両を検知できず、システムが正常に作動しないおそれがあります。必要に応じてブレーキペダルで減速（場合によってはアクセルペダルで加速）してください。

- 他車が急に割り込んできたとき
- 先行車が急ブレーキをかけた場合
- 先行車が低速で走行中のとき
- 先行車が背景と似た色合いで区別ができないとき
- 先行車が道路標示（道路上の横断歩道、制限速度などの標示）の近くにいるとき
- 先行車が路面の水たまりの付近にいるとき（まわりの風景が水たまりに映り込むなど）
- 先行車が建物や街路樹などの影と重なっているとき
- 先行車と自車の間に水蒸気や煙などがあるとき
- 先行車が次のような車両のとき
  - ・ 後ろ部分が小さ過ぎる車両（荷物を積んでいないトレーラーなど）
  - ・ 荷台にあおりが無い空荷のトラックなど
  - ・ 後端から積荷が飛び出している車両など
  - ・ 特殊な形状の車両（キャリアカー、サイドカーなど）
  - ・ バンパー形状などにより、タイヤが見えにくい車両
  - ・ リヤタイヤから車両後端までが長い車両
  - ・ 車高が極端に高い車両
  - ・ 車高の低い車両
  - ・ 背面が縦縞、檻、タイル柄など、連続する模様になっている車両



**警告**

- ステレオカメラが認識しにくい状態（特に次のような場合）
  - ・フロントウインドゥガラスの曇りや汚れ、雪、霜、雨粒、土ぼこり、シールなどでステレオカメラ前面が覆われているとき
  - ・ガラスコーティング剤を使用したとき
  - ・フロントウインドゥガラスにフィルムを貼ったとき
  - ・フロントウインドゥガラスへの映り込みにより安定した認識ができないとき
  - ・フロントウインドゥウォッシャーの使用または使用後で、フロントウインドゥガラスが十分にふき取れていないとき
  - ・フロントウインドゥガラスに傷、ひびなどが生じたとき
  - ・ルーフ上に全長の長い荷物（サーフボード、カヌー、スキー板など）を積んで、ステレオカメラの視界がさえぎられたとき
  - ・SUBARU純正品以外のワイパーブレードを装着したとき（長さが短いタイプ含む）
  - ・雨滴やウインドゥウォッシャーの水滴、またはワイパーブレードがステレオカメラの視野をさえぎることにより、対象物の認識が不完全になったとき
  - ・ステレオカメラの前を手でふさぐなどしたとき
  - ・ステレオカメラに衝撃が加わり、ずれや歪みが生じたとき
- 同じ車線に停車中の車がいるとき
- 自車または前方の車両が、車線の片側にかたよって走行または停車しているとき
- 同じ車線を二輪車が走行中のとき
- 水しぶき、雪などの巻き上げがあったとき
- 排気ガス、水蒸気、砂、煙、土ぼこりなど視界が十分でないとき
- 自車の車両姿勢が上向きになる場合（重い荷物を積んだときなど）
- 夕方、朝方の薄暗いとき
- 自車バンパーの近い位置に物体があるとき
- カーブやカーブの出入り口付近、車線幅が狭い道路などを走行する場合
- ハンドル操作が不安定な場合や、車線内の自車の位置が一定でない場合
- 道路脇に構造物がある道（トンネル・橋など）を走行する場合
- アクセルペダルを踏んで加速したあと、車速が設定速度に戻るとき
- 白（黄）線がない道路や、白（黄）線がかすれたり汚れたりして見えにくい道路を走行するとき
- 上り坂から平坦な道または下り坂に変わるとき
- 下り坂から平坦な道または上り坂に変わるとき
- 分岐・合流路などを走行するとき

## 車間制御モードでの走行

車間制御モードでは、ステレオカメラにより車両前方の先行車の有無・先行車との車間距離を判定して、先行車との適切な車間距離を確保する制御をします。

また、設定車間切り替えスイッチを操作して、希望の車間距離に設定することもできます。

下り坂を走行しているときは、車間距離が短くなることがあります。

上り坂を走行しているときや、積載量の多い状況では、設定車速までの加速に時間がかかる、または、設定車速まで加速しないことがあります。

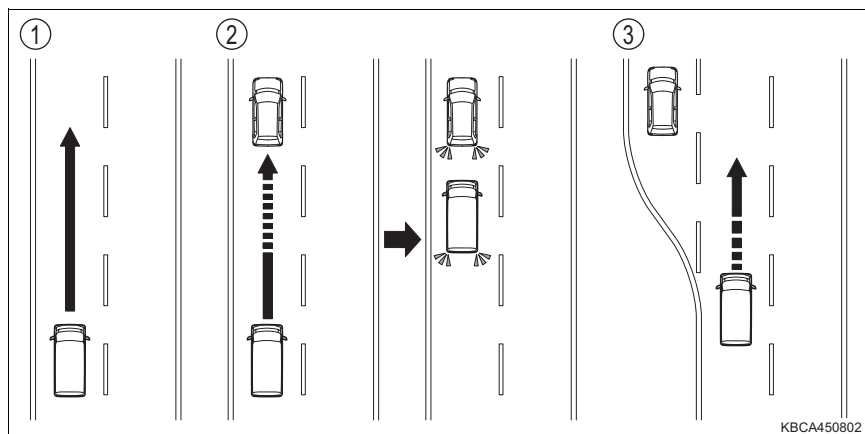

### ① 定速走行：先行車がないとき

運転者が設定した速度で定速走行します。

約 30km/h 未満では前方に車両がない場合使用できません。

### ② 減速走行 — 追従走行：設定した速度より、遅い先行車が現れたとき

先行車を検知すると自動で減速し、より大きな減速が必要な場合はブレーキがかかります（このとき制動灯が点灯します）。

先行車の車速変化に合わせて、運転者の設定した車間距離になるように追従走行します。

十分に減速できない状態で先行車に接近した場合は、接近警報を鳴らします。

先行車が停止したときは、続いて停止します（停車保持）（→ P. 286）。

### ③ 加速走行：設定した速度より、遅い先行車がいなくなったとき

設定速度まで加速し、定速走行に戻ります。

## 車速を設定する（車間制御モード）

- 1 CRUISE スイッチを押して、車間制御モードでシステムを ON にする

- ACC 表示灯が点灯します。
- 車間設定が表示されます。
- 設定車速が“-- km/h”と表示されます。

システムを OFF にするには再度 CRUISE スイッチを押します。

CRUISE スイッチを約 2 秒以上長押しすると定速制御モードでシステムが ON になります。(→ P. 287)

車間制御モードでシステムを ON にすると、LKC も ON になります。(→ P. 295)

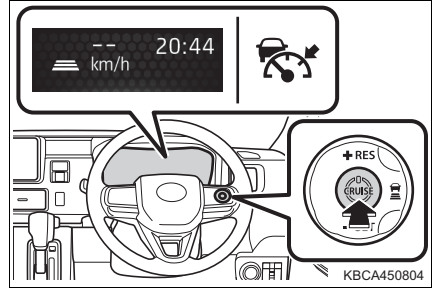

- 2 希望の車速（約 30km/h 以上）までアクセルペダル操作で加速／減速し、SET スイッチを押す  
設定車速が表示され、制御を開始します。

スイッチを離したときの車速で設定されます。

- ACC SET 表示灯が点灯します。
- 設定車速は 30km/h から設定できます。

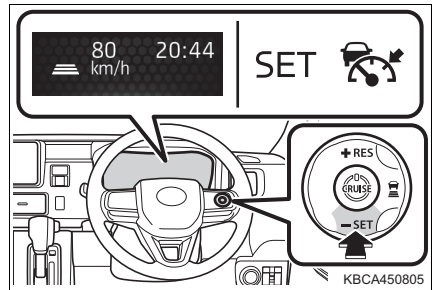

### 設定車速を変える（車間制御モード）

設定車速を変えるには、希望の速度が表示されるまで+ RES スイッチまたは- SET スイッチを押す

スイッチを操作するごとに設定車速の表示が変わります。

- ① 速度を上げる（停車保持時を除く）
- ② 速度を下げる

微調整：スイッチを押す

大幅調整：スイッチを長押しして速度を変え、希望の速度で手を離す

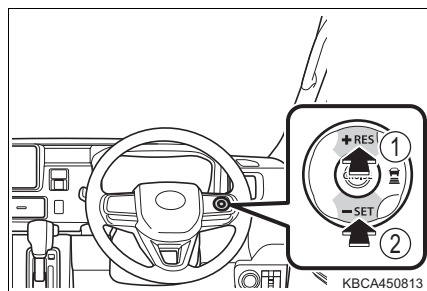

設定車速は次の通りに増減されます。

微調整：スイッチを押すごとに 1km/h

大幅調整：スイッチを長押ししている間、5km/h きざみで変化

エンジンスイッチを“ON”にするたび、または定速制御モードに切り替えるたびに設定車速はリセットされます。

### 設定車間を切り替える（車間制御モード）

設定車間切り替えスイッチを押すごとに次のように設定車間が切り替わります。

- ① 長い
- ② 中間
- ③ 短い

エンジンスイッチを“ON”にするたび、または定速制御モードに切り替えるたびに設定車間は①に戻ります。

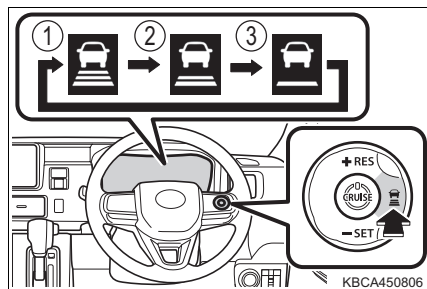

### 設定車間切り替えの目安（車間制御モード）

次の目安を参考に車間距離を選択してください。（車速 80km/h で走行している場合）

なお、車速に応じて車間距離は増減します。また、停車保持作動中は設定にかかわらず状況に応じた車間距離で停車します。

設定車間選択	車間距離
長い	約 50m
中間	約 40m
短い	約 25m

### 接近警報（車間制御モード）

追従走行中の他車の割り込みなど、十分な減速ができない状態で先行車に接近したときは、先行車表示灯の点滅とブザー、TFTカラーマルチインフォメーションディスプレイの警告メッセージで運転者に注意を促します。その場合は、ブレーキペダルを踏むなど適切な車間距離を確保してください。

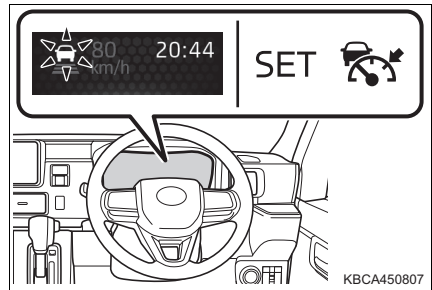

#### ■ 接近警報が作動しないとき

次のような場合は接近警報が作動しないことがあります。

- 先行車と自車の車速が同じか先行車のほうが速いとき
- 他車が至近距離に割り込んできたとき
- 先行車が急減速したとき
- 先行車が極端な低速走行をしているとき
- 車間制御開始直後
- アクセルペダルを踏んだとき
- 上り坂、下り坂が繰り返される時
- 料金所や渋滞の最後尾で停車中の車両に近付いたとき

## 停車保持について（車間制御モード）

先行車が停止したときは、続いて停止します。

停止後にブザーが鳴り、停車保持を最長約 2 秒間継続したあと、自動的に全車速追従機能付 ACC が解除され、TFT カラーマルチインフォメーションディスプレイにメッセージが表示されます。

全車速追従機能付 ACC が解除されると、ブレーキも解除され、クリーブ現象により車両がゆっくりと動き出します。停車状態を継続するには、ブレーキペダルをしっかりと踏み続けてください。

### ■ 停車保持から追従走行に復帰させるには

先行車の発進後、+ RES スイッチを押すと追従走行に戻ります。

アクセルペダルを踏んでも追従走行に戻ります。

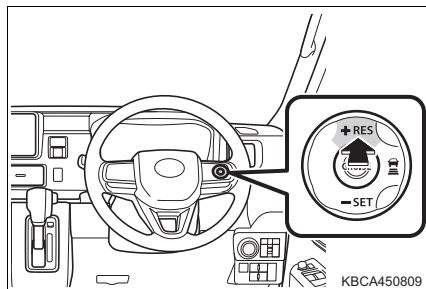

## 制御を解除する・復帰させる（車間制御モード）

① 制御を解除するには、CRUISE スイッチを押す

- ブレーキペダルを踏んだときも解除されます。
- エンジンスイッチを“OFF”にしてエンジンを停止したときも自動的に解除されます。

② 制御を復帰するには、CRUISE スイッチを押してシステムを ON にした状態で+RESスイッチを押す

- ブレーキペダルを踏んで制御を解除した場合は、CRUISE スイッチの操作は不要になります。

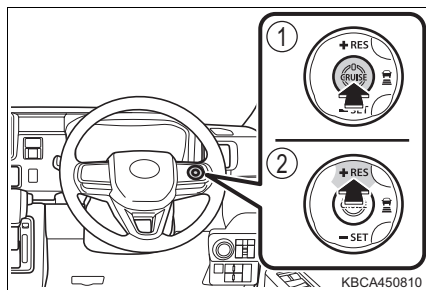

## ■ 復帰できないとき

次の場合は、制御を復帰させることができません。

- 先行車を認識していない状態で車速が約 30km/h 未満のとき
- CRUISE スイッチを押してシステムを OFF にしたとき
- システムの自動解除条件 (→ P. 290) のいずれかを満たしているとき

## 定速制御モードでの走行

定速制御モードでは、先行車の車速変化に合わせた追従走行を行わず、運転者が設定した速度で定速走行します。

下り坂を走行しているときは、設定車速を超えて走行することがあります。

上り坂を走行しているときや、積載量の多い状況では、設定車速までの加速に時間がかかる、または、設定車速まで加速しないことがあります。

## 車速を設定する (定速制御モード)

- 1 CRUISE スイッチを約 2 秒以上長押しして、定速制御モードでシステムを ON にする

クルーズコントロール表示灯が点灯し、設定車速が “-- km/h” と表示されます。

システムが OFF の状態から操作したときのみ、定速制御モードへの切り替えが可能です。

システムを OFF にするには再度 CRUISE スイッチを押します。

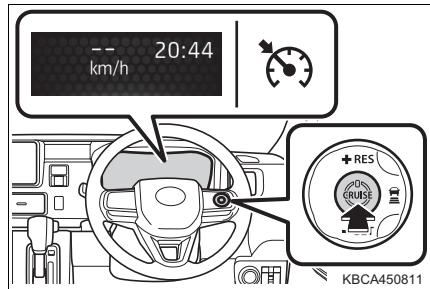

- 2 希望の車速 (約 30km/h 以上) までアクセルペダル操作で加速/減速し、- SET スイッチを押す

設定車速が表示され、制御を開始します。

スイッチを離れたときの車速で設定されます。

ACC SET 表示灯が点灯します。

設定車速は 30km/h から設定できます。

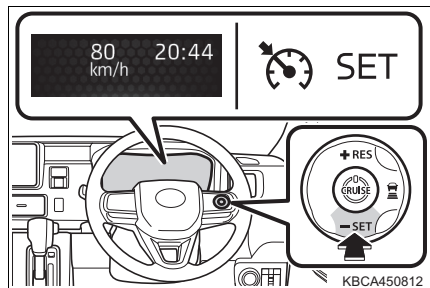

## 設定車速を変える（定速制御モード）

設定車速を変えるには、次の方法があります。

- アクセルペダル、またはブレーキペダルを操作する
- 操作スイッチを押す

### ■ アクセルペダル・ブレーキペダル操作で変える

設定車速を上げるには、アクセルペダルを踏み速度を上げ、希望の速度になったら－ SET スイッチを押します。

設定車速を下げるには、ブレーキペダルを踏み速度を下げ、希望の速度になったらブレーキペダルから足を離し、－ SET スイッチを押します。

ブレーキペダルを踏むと、全車速追従機能付 ACC が解除され、ACC SET 表示灯が消灯します。

スイッチを押したときの車速に設定され、新しく設定車速が表示されます。

### ■ 操作スイッチで変える

設定車速を変えるには、希望の速度が表示されるまで+ RES スイッチまたは－ SET スイッチを押す

スイッチを操作するごとに設定車速の表示が変わります。

- ① 速度を上げる
- ② 速度を下げる

微調整：スイッチを押す

大幅調整：スイッチを長押しして速度を変え、希望の速度で手を離す

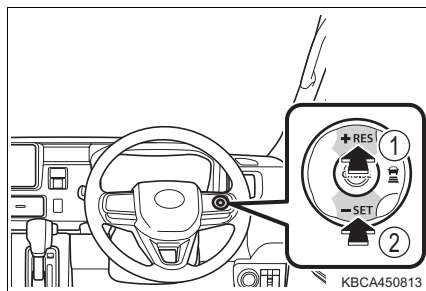

設定車速は次の通りに増減されます。

微調整：スイッチを押すごとに 1km/h

大幅調整：スイッチを長押ししている間連続して変化

エンジンスイッチを“ON”にするたび、または車間制御モードに切り替えるたびに設定車速はリセットされます。



## 制御を解除する・復帰させる（定速制御モード）

車間制御モードと同じ方法で解除・復帰ができます。（→ P. 286）

### 知識

#### ■ 設定条件について

次の条件をすべて満たしているとき、全車速追従機能付 ACC の制御を開始できます。

- 車速が 0km/h 以上（先行車がないときは約 30km/h 以上）のとき（車間制御モード）
- 車速が約 30km/h 以上のとき（定速制御モード）
- エンジン冷却水温が高過ぎないとき
- エンジン回転中
- 停車保持後約 2 秒経過して全車速追従機能付 ACC が解除された場合は次のいずれかの状態になったとき
  - ・ ブレーキペダルを踏んだ
  - ・ 車速が約 10km/h 以上になった
- VSC (VDC) OFF 表示灯、TRC OFF 表示灯が消灯しているとき
- ACC 表示灯が点灯しているとき（車間制御モード）
- クルーズコントロール表示灯が点灯しているとき（定速制御モード）
- スマートアシスト OFF 表示灯が消灯しているとき
- ACC OFF 表示灯が消灯しているとき
- 機能停止コード「2E」、「10E」、「11E」、「12E」、「14E」が表示されていないとき
- ACC 警告灯が消灯しているとき
- ブレーキペダルを踏んでいないとき
- シフトレバーが D のとき
- パーキングブレーキがかかっていないとき
- 勾配が急な坂道でないとき

#### ■ 車速設定後の加速について

通常走行と同様にアクセルペダル操作で加速できます。

加速後、車速が設定速度に戻ります。

ただし、車間制御モード時は先行車との距離を保持するため車速が設定速度以下になることもあります。

 知識**■ 車速設定後の減速について**

一時的に減速するときは、ブレーキペダルを踏みます。

- このとき、全車速追従機能付 ACC は解除されます。
- 設定車速が“-- km/h”と表示され、ACC SET 表示灯が消灯します。
- 設定車速に再度セットする場合はブレーキペダルから足を離し、- SET スイッチまたは+ RES スイッチを押します。

**■ システムの自動解除**

次のいずれかのとき、自動的に全車速追従機能付 ACC が解除されます。

全車速追従機能付 ACC が自動的に解除されたときは、解除されたときの条件が解消されてから、- SET スイッチ、または+ RES スイッチを押して復帰させてください。条件が解消されても設定できないときは、全車速追従機能付 ACC の異常が考えられます。通常走行には支障ありませんが、SUBARU 販売店で点検を受けてください。

- 車速が約 25km/h 未満で追従走行中に、先行車を見失ったとき
- 先行車を認識していない状態で、車速が約 25km/h 未満になったとき
- エンジン冷却水温が高過ぎるとき
- 停車保持が作動しているときに、次のいずれかの状態になったとき
  - ・運転席ドアが開いたとき
  - ・運転席シートベルトを外したとき
- シフトレバーを D 以外にしたとき
- パーキングブレーキをかけたとき
- VSC (VDC) または TRC が OFF になったとき
- スマートアシスト OFF スイッチを押してスマートアシストを OFF にしたとき
- ACC OFF 表示灯が点灯したとき
- VSC (VDC) または TRC が作動したとき
- LKC 警告灯が点灯しているとき
- 手放し運転に対する注意喚起 (→ P. 298) が行われてもハンドル操作せず、LKC が自動的に解除されたとき (全車速追従機能付 ACC を復帰させるには、CRUISE スイッチを押してシステムを ON にしてください)
- 次のいずれかのとき (このとき、+ RES スイッチを押しても復帰できません)
  - ・先行車を認識していない状態で、車速が設定車速を大きく下回ったとき
  - ・機能停止コード「2E」、「10E」、「11E」、「12E」、「14E」のいずれかが表示されたとき
  - ・ACC 警告灯が点灯したとき
  - ・勾配が急な坂道するとき

## 知識

- 衝突回避支援ブレーキ機能が作動したとき
- ブレーキ制御付誤発進抑制機能（前方）が作動したとき

### ■ 全車速追従機能付 ACC について

- 車間制御モードでは、先行車に合わせた車速で制御されるため、+ RES スイッチを押して、先行車の速度以上に設定車速を上げても加速しません。ただし、設定車速は変更されているため、先行車を認識しなくなるとその設定した車速まで加速します。設定車速は運転支援表示画面の表示を確認しながら変更してください。
- 車間制御モードを設定中にアクセルペダルを踏んでいるときは、車間制御モードによる接近警報を行わず、ブレーキもかけません。ただし、このときでも前方障害物への衝突の危険性が高いときは、衝突警報機能、衝突回避支援ブレーキ機能による警報や緊急ブレーキが作動することがあります。
- 通常、追従走行中は先行車の速度に合わせて自動的に加減速を行います。ただし、車線変更などで加速が必要な場合や先行車が急減速したとき、他車が割り込むなどして先行車に接近しそうなときなどは、アクセルペダルまたはブレーキペダルを踏んで、周囲の状況に応じた適切な加減速を行ってください。
- 定速走行中であっても、周囲の状況や車両の状態によっては、設定車速通りに走行できないことがあります。

### ■ ブレーキ作動について

- ブレーキの作動音が聞こえたり、ブレーキペダルの踏み応えが変わったりすることがありますが、異常ではありません。
- 先行車を認識していないときでも下り坂などでは設定車速を保つため、全車速追従機能付 ACC の制御によりブレーキが作動することがあります。

### ■ カーブ走行中は

設定車速が車速より高いときであっても、加速しない、または減速することがあります。

### ■ 定速制御モードでシステムを ON にするとき

CRUISE スイッチを約 2 秒以上長押しして、定速制御モードでシステムを ON にするとき、スイッチを押した直後は、次の状態になり、その後クルーズコントロール表示灯が点灯し、ACC 表示灯および設定車間が消灯します。

- ACC 表示灯が点灯
- 設定車速が“-- km/h”と表示される
- 設定車間が表示される

## LKC (レーンキープコントロール)★

LKC は、フロントウィンドウガラス上部に設置されたステレオカメラによって左右の白(黄)線を認識し、全車速追従機能付 ACC (→ P. 276) と連携して現在の車線内を走行するために必要なハンドル操作の一部をシステムが支援します。

- LKC 作動中は、メーター内の表示灯、ディスプレイの表示(→ P. 229)で運転者にお知らせします。
- 全車速追従機能付ACCが作動していないときは、LKCは作動しません。
- 一定時間ハンドル操作をしなかったり、ハンドルをしっかり握っていない状態での運転が続いたりしたときは、メーターの表示により注意喚起が行われ、機能が解除されます。
- 高速道路や自動車専用道路で使用してください。

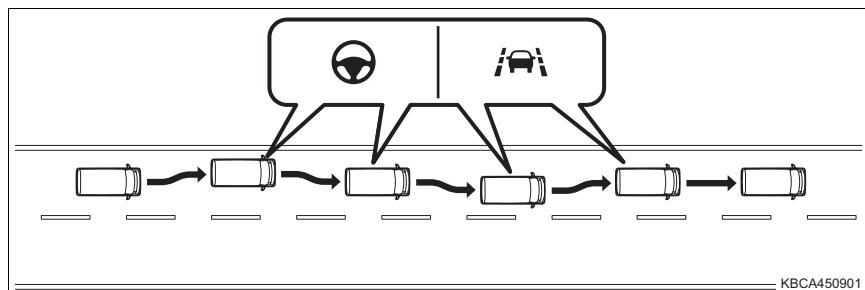

KBCA450901

### LKC OFF 表示灯 / 車線認識表示灯

- ① 車線認識表示灯  
左右の白(黄)線を認識しているとき点灯します。
- ② LKC OFF 表示灯  
機能停止により、作動できないとき点灯します。

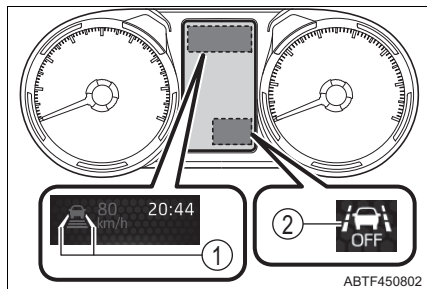

ABTF450802

★：グレード、オプションなどにより、装備の有無があります。

 **警告****■安全にお使いいただくために**

- LKC を過信しないでください。LKC は自動で運転する装置でも前方への注意を軽減する装置でもありません。また、わき見運転やぼんやり運転などの前方不注意、および雨、霧などの視界不良を補助するものではありません。車線の維持を LKC に頼っていると、事故につながるおそれがあり、重大な傷害におよぶか、最悪の場合死亡につながるおそれがあります。
- 運転者は常に自らの責任で周囲の状況を把握し、ハンドル操作で進路を修正し、安全運転を心がけてください。また、長時間の運転などによる疲労時は適切に休憩を取ってください。適切な運転操作をしなかったり、注意を怠ったりすると、思わぬ事故につながるおそれがあり危険です。
- 手放し運転を行うことはできません。運転者は必ずハンドルを持ち、安全運転を心がけてください。

**■ LKC を使用してはいけない状況**

次の状況では、TFT カラーマルチインフォメーションディスプレイの設定で LKC を OFF にしてください（→ P. 90）。思わぬ事故につながるおそれがあり危険です。

- 凍結路や積雪路など滑りやすい路面を走行するとき
- 白（黄）線と道路表面の区別ができないうちや、かすれたり汚れたりして見えにくいとき
- 車線規制や仮設車線がある区間を走行するとき
- 工事区間を走行しているとき
- 高速道路または自動車専用道以外の車線を走行しているとき
- ハンドルに異常な振動を感じる時、または通常よりもハンドルが重いと感ずるとき
- ハンドルを SUBARU 純正品以外に交換、またはハンドルにアクセサリーを取り付けているとき

**■ LKC が正常に作動しないおそれのある状況**

次の条件では白（黄）線を正確に認識できず、LKC が適切に作動しないことがあります。

- 悪天候時（豪雨、吹雪、濃霧、砂嵐など）により白（黄）線が見えにくいとき
- 前方から強い光（太陽光などによる逆光や対向車両のヘッドランプの光など）を受けているときや、強い光が道路に反射しているとき
- トンネルの出入り口や、木、建物の影などで明るさが変化したとき
- 雨上がりなどで路面がぬれて光っているときや、水たまりがあるとき
- 木々や建物の影を走行するとき、ガードレールなどの影が道路上に映っているとき

**警告**

- 夜間で街灯のついていない道路を走行しているとき
- 道路の状態（特に次のような場合）
  - ・ 道路の修復や古い白（黄）線のため、アスファルトの継ぎ目や線状の補修痕、白（黄）線のかすれや重複、タイヤ痕などがあるとき
  - ・ 交差点や横断歩道など車線の数が増減している区間や車線が複雑に交差している区間を走行するとき
  - ・ 車線の幅が狭いときや広いとき、または変化しているとき
  - ・ 車両などが白（黄）線の一部を隠しているとき、または幅が細いとき
  - ・ 坂道や丘の頂上に近付いているとき
  - ・ 段差などにより車両が大きく揺れたとき
  - ・ 路上のもの（縁石・ガードレール・パイロンなど）を白（黄）線と認識したとき
  - ・ 道路がうねって車線が歪んで見えるときや先が見通せないとき
  - ・ 舗装されていない道路や荒れた道路を走行しているとき
  - ・ 車線が二重に描かれている道路を走行するとき
  - ・ むれた路面や積雪路でのタイヤの跡などがあるとき
  - ・ 分岐・合流路などを走行するとき
  - ・ 急なカーブのある道路を走行するとき
  - ・ 道路の補修跡や雪とアスファルトの境目などがあるとき
  - ・ ガードレールの影などがあるとき
  - ・ 区画線が二重に描かれているとき
  - ・ 道路工事区間で以前の区画線が完全に消えていないなど、路面に線状のペイントがあるとき
- ステレオカメラが認識しにくい状態（特に次のような場合）
  - ・ フロントウィンドウガラス外側が汚れ、泥、湿った雪に覆われているとき
  - ・ ルーフ上に全長の長い荷物（サーフボード、カヌー、スキー板など）を積んで、ステレオカメラの視界がさえぎられたとき
  - ・ フロントウィンドウガラス内側が曇っているとき
  - ・ フロントウィンドウウォッシャーの使用後、または使用後などで、フロントウィンドウガラスが十分にふき取れていないとき
  - ・ 重い荷物を積んで車両が傾いているとき
  - ・ 先行車との車間距離が短いとき
  - ・ 自車が白（黄）線に対してまっすぐに走行していないとき
  - ・ ステレオカメラが高温になったとき
- 料金所や検札所の手前や交差点など、白（黄）線がない場所を走行するとき
- 白（黄）線がかすれている、またはキャッツアイや置き石などがあるとき
- 車線が黄色のとき（白線にくらべて認識率が低下することがあります）
- コンクリート路のような明るい路面を走行しているとき

## 警告

- 照り返しなどにより明るくなった場所を走行しているとき
- 横風を受けているとき
- 周辺車両の走行によって発生する風の影響を受けているとき
- 車線変更をした直後
- 冬用タイヤなどを装着しているとき
- 過度な高速走行をしているとき
- 隣車線から車が割り込んできたとき
- 路肩に縁石や側壁があるとき
- 水しぶき、雪などの巻き上げがあったとき
- 排気ガス、水蒸気、砂、煙、土ぼこりなど視界が十分でないとき
- 車線以外の線が路面に描かれているとき

## 設定のしかた・解除のしかた

### ■ 設定のしかた

CRUISE スイッチを押して車間制御モードでシステムを ON にしているとき、LKC も ON になります。

LKC 表示灯が点灯します。

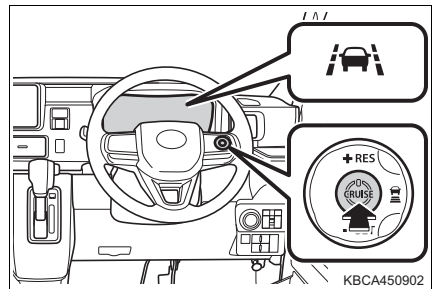

車線中央付近を走行中に作動条件 (→ P. 296) をすべて満たすと LKC が作動します。

ハンドル操作が支援されているときは、LKC 表示灯、ハンドル操作支援作動灯 (→ P. 292) が点灯します。

### ■ 解除のしかた

LKC を OFF にするには再度 CRUISE スイッチを押します。

LKC 表示灯が消灯します。

 知識

## ■ LKC の作動条件

次の条件をすべて満たしたとき作動します。

- 車速が約 60km/h 以上のとき
- 全車速追従機能付 ACC が車間制御モードで作動していて、設定車速が 60km/h 以上のとき
- LKC 表示灯が点灯しているとき
- ABS、VSC (VDC)、TRC が作動していないとき
- 衝突回避支援ブレーキ機能が作動していないとき
- ブレーキ制御付誤発進抑制機能が作動していないとき
- 車線逸脱抑制制御機能が作動していないとき
- 車線逸脱警報 OFF 表示灯が消灯しているとき
- VSC (VDC) OFF 表示灯、TRC OFF 表示灯が消灯しているとき
- LKC OFF 表示灯が消灯しているとき
- 機能停止コード「2E」、「10E」、「11E」、「12E」、「14E」が表示されていないとき
- LKC 警告灯が消灯しているとき
- 方向指示器表示灯が消灯しているとき（方向指示器表示灯が消灯してから約 1 秒間は作動しません）
- TFT カラーマルチインフォメーションディスプレイの設定（→ P. 90）で「LKC（レーンキープコントロール）」を「ON」にしているとき
- ブレーキペダルを踏んでいないとき
- 一定以上の加減速がないとき
- シフトレバーが D のとき
- 急なハンドル操作をしていないとき
- 車線変更に相当する程度の操舵力でハンドルを操作していないとき
- 直線またはゆるやかなカーブの道路を走行しているとき
- システムが左右の白（黄）線を認識しているとき
- 走行している車線の幅が約 3m ~ 4m のとき
- 手放し運転に対する注意喚起（→ P. 298）が行われていないとき
- 車線中央付近を走行しているとき



 知識**■ システムの一時中断**

次のいずれかのとき、自動的に LKC が一時的に中断されます。LKC が一時的に中断されたときは、中断されたときの条件が解消されると自動的に復帰します。条件が解消されても復帰できないときは、スマートアシストの異常が考えられます。通常走行には支障ありませんが、SUBARU販売店で点検を受けてください。

- 車速が約 60km/h 未満になったとき
- 全車速追従機能付 ACC の車間制御モードの設定車速が 60km/h 未満になったとき
- LKC OFF 表示灯が点灯したとき
- 機能停止コード「2E」、「10E」、「11E」、「12E」、「14E」のいずれかが表示されたとき
- 方向指示レバーを操作したとき
- ブレーキペダルを踏み、全車速追従機能付 ACC が解除されたとき
- シフトレバーを D 以外にし、全車速追従機能付 ACC が解除されたとき
- 車線逸脱抑制制御機能が作動したとき
- 急なハンドル操作をしたとき
- 左右いずれかの白（黄）線を認識できなくなったとき
- 走行している車線の幅が約 3m 未満、または約 4m 以上になったとき
- 自車が車線をまたいだとき
- 急なカーブのある道路を走行したとき

**■ システムの自動解除**

次のいずれかのとき、自動的に LKC が解除されます。LKC が自動的に解除されたときは、解除されたときの条件が解消されてから、再度設定操作を行ってください。条件が解消されても設定できないときは、LKC の異常が考えられます。通常走行には支障ありませんが、SUBARU販売店で点検を受けてください。

- CRUISE スイッチを押してシステムを OFF にしたとき
- スマートアシスト OFF スイッチを押して車線逸脱警報機能・路側逸脱警報機能、車線逸脱抑制制御機能、LKC を OFF にしたとき
- VSC (VDC) または TRC が OFF になったとき
- TFT カラーマルチインフォメーションディスプレイの設定 (→ P. 90) で「LKC (レーンキープコントロール)」を「OFF」にしたとき
- LKC 警告灯が点灯したとき

## 知識

- 手放し運転に対する注意喚起（→ P. 298）が行われてもハンドルを握って操作しなかったとき
- ABS、VSC（VDC）、TRC が作動したとき
- 衝突回避支援ブレーキ機能が作動したとき
- ブレーキ制御付誤発進抑制機能が作動したとき

### ■ LKC について

- 車速や車線の逸脱状況・路面状況などにより、LKC の作動を感じなかったり、LKC が作動しなかったりすることがあります。
- LKC によるハンドル操作支援は、運転者のハンドル操作によって修正することができます。
- LKC が作動しているときに、手放し運転をしていて走行車線から逸脱する可能性があるとしてシステムが判断したとき、ブザーが鳴り、車線認識表示灯の両側、および車線逸脱警報作動灯が点滅します。
- LKC が作動しているときに、左右の車線に偏る場合は、システムを停止し SUBARU 販売店で点検を受けてください。

### ■ 手放し運転に対する注意喚起について

次の状況では、手放し運転警告灯（→ P. 447）が点灯し、TFT カラーマルチインフォメーションディスプレイ★にハンドル保持を促すメッセージが表示され注意喚起を行います。システムを使用する際は注意喚起にかかわらず、常にハンドルをしっかりと握ってください。

- LKC 表示灯が点灯しているときに、手放し運転をしているとシステムが判断したとき
  - ・さらに操作しない状態が続くとブザーが鳴り、注意喚起が行われます。
  - ・そこからさらに操作しない状態が続くと LKC が解除されます。
  - ・運転者のハンドル操作が小さい状態が続いたときも同様に注意喚起が行われます。
- 車線逸脱抑制制御機能による車線逸脱を避けるためのハンドル操作支援中に、手放し運転をしているとシステムが判断したとき（→ P. 265）

### ■ カスタマイズ機能

LKC を非作動にすることができます。

（カスタマイズ機能一覧：→ P. 504）

（TFT カラーマルチインフォメーションディスプレイの設定画面から変更可能：→ P. 84）

★：グレード、オプションなどにより、装備の有無があります。

## アイドリングストップシステム

赤信号や交差点などで減速した際、停車前（約 9km/h）または停車後に燃費向上やアイドリング騒音低下のため、エンジンスイッチを操作することなく、ブレーキペダル（CVT 車）またはクラッチペダル（マニュアルトランスミッション車）の操作によってエンジンを停止・再始動させるシステムです。

### エンジンが停止する

- 1 走行中（CVT 車はシフトレバーが D のとき）、エンジン停止が可能な状態になると、アイドリングストップ表示灯が点灯する（→ P. 302）

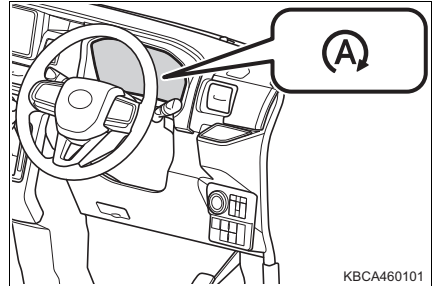

#### ▶ CVT 車

- 2 ブレーキペダルを踏み減速すると、停車前または停車後にエンジンが自動的に停止する  
アイドリングストップ表示灯は点灯したままです。

#### ▶ マニュアルトランスミッション車

- 2 停車後にシフトレバーを N にし、クラッチペダルから足を離すとエンジンが自動的に停止する  
アイドリングストップ表示灯は点灯したままです。

## エンジンが再始動する

### ▶ CVT 車

ブレーキペダルから足を離すと、エンジンが再始動する

アイドリングストップ表示灯が消灯します。

しばらく走行して、再度エンジン停止が可能な状態になると、アイドリングストップ表示灯が点灯します。

### ▶ マニュアルトランスミッション車

クラッチペダルをいっぱいまで踏み込むと、エンジンが再始動する

再始動したことを確認してから、シフトレバーを操作してください。

アイドリングストップ表示灯が消灯します。

しばらく走行して、再度エンジン停止が可能な状態になると、アイドリングストップ表示灯が点灯します。

## アイドリングストップを非作動にするには

アイドリングストップを非作動にするにはアイドリングストップキャンセルスイッチを押す

アイドリングストップキャンセル表示灯が点灯します。

再度スイッチを押すと、作動可能状態に戻り、アイドリングストップキャンセル表示灯が消灯します。

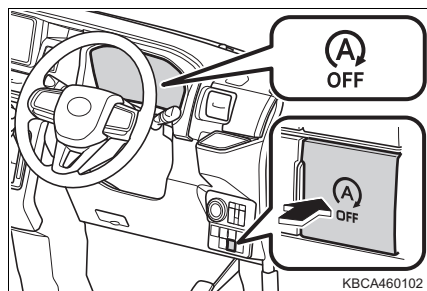

## ■ アイドリングストップキャンセルスイッチを押したとき

●アイドリングストップによるエンジン停止中、アイドリングストップキャンセルスイッチを押すとエンジンが再始動します。

●アイドリングストップが非作動のとき、再度アイドリングストップキャンセルスイッチを押すと、アイドリングストップが作動可能状態に戻りますが、エンジンは停止しません。

次に車両が停止したときに（アイドリングストップが作動可能状態に戻る）、アイドリングストップによって、エンジンが停止します。

## ヒルスタートアシスト (CVT 車)

アイドリングストップによって坂道でエンジン停止後の発進の際、ブレーキペダルを離してエンジンを再始動し駆動力が発生するまでの間、ブレーキ油圧（ブレーキの効き）を最長約 2 秒間保持して車両が後退するのを抑制し坂道発進を容易にします。

駆動力が発生すると、保持していたブレーキ油圧（ブレーキの効き）を自動的に解除します。

### 知識

#### ■ アイドリングストップの作動条件

- 次の条件がすべて満たされたとき、アイドリングストップ表示灯が点灯し、エンジン停止が可能な状態になります。
  - ・ アイドリングストップキャンセルスイッチを押して、アイドリングストップの作動を停止していないとき  
(アイドリングストップ作動停止中は、アイドリングストップキャンセル表示灯が点灯します)
  - ・ エンジンが十分温まっているとき
  - ・ 押しがけによる始動をしていないとき (マニュアルトランスミッション車)
  - ・ トランスミッションオイルが十分に温まっているとき (CVT 車)
  - ・ エンジン冷却水温が高過ぎないとき
  - ・ エンジン始動後に約 10km/h 以上でしばらく走行したあと  
(走行せずにアイドリング状態を続けていても、エンジンは停止しません)
  - ・ バッテリー状態 (充電・温度など) が良好であるとき
  - ・ 運転席ドアが閉まっているとき
  - ・ 運転席シートベルトを着用しているとき
  - ・ 外気温が約 0℃ 以上のとき (メーター内に表示されている外気温と異なる場合があります)
  - ・ シフトレバーが D のとき (CVT 車)
  - ・  が OFF のとき (オートエアコン装着車)
  - ・ 車内温度が快適なとき (オートエアコン装着車の冷房時)
  - ・ システム (アイドリングストップ・エンジン電子制御・CVT 電子制御★・ABS・VSC(VDC)・エアコン・パワーステアリング・車両通信) が正常なとき

★：グレード、オプションなどにより、装備の有無があります。

## 知識

- 次の状況では、エンジン停止が可能な状態になるまで時間がかかる場合があります。
  - ・ バッテリーが放電しているとき
  - ・ バッテリー交換などにより、バッテリー端子を外したあと
  - ・ 冷房初期（オートエアコン装着車）
  - ・ TFTカラーマルチインフォメーションディスプレイでアイドリングストップの設定を「空調」にしているとき（→ P. 93）

### ■ アイドリングストップ表示灯について

走行中にアイドリングストップの作動条件がすべて満たされると、アイドリングストップ表示灯が点灯し、停止時にアイドリングストップが作動可能状態であることをお知らせします。

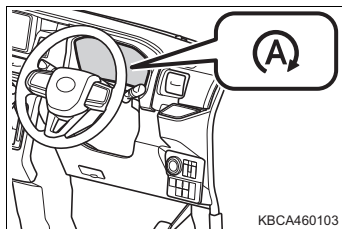

### ■ 停車前のエンジン停止条件（CVT 車）

- アイドリングストップ表示灯が点灯して、次の条件がすべて満たされたとき、停車前にエンジン停止します。
  - ・ 車速が約 9km/h 以下になったとき（CVT 車）
  - ・ ブレーキペダルを踏んでいるとき
  - ・ アクセルペダルを踏んでいないとき
  - ・ 車幅灯が消灯しているとき
  - ・ フロントワイパーが作動していないとき
  - ・ ハンドルの切れ角が小さいとき
  - ・ 急減速していないとき
  - ・ ABS、VSC（VDC）が作動していないとき
  - ・ 衝突回避支援ブレーキ機能が作動していないとき
  - ・ 全車速追従機能付 ACC が作動していないとき（全車速追従機能付 ACC 装着車）
  - ・ ブレーキオーバーライドシステムが作動していないとき
- 次の状況では、停車前にエンジン停止しない場合がありますが、異常ではありません。
  - ・ ブレーキペダルを踏む力が弱いとき
  - ・ 勾配が急な坂道を走行しているとき
  - ・ ブレーキ倍力装置の負圧が低下したとき
  - ・ ゆるやかに減速しているとき

 知識**■ 停車後のエンジン停止条件**

- アイドリングストップ表示灯が点灯して、次の条件がすべて満たされたとき、停車後にエンジン停止します。
  - ・ 停車しているとき
  - ・ ブレーキペダルを踏んでいるとき (CVT 車)
  - ・ アクセルペダルを踏んでいないとき
  - ・ ハンドル操作をしていないとき (CVT 車)
  - ・ クラッチペダルから足を離しているとき (マニュアルトランスミッション車)
  - ・ シフトレバーが N のとき (マニュアルトランスミッション車)
  - ・ ABS、VSC (VDC) が作動していないとき
  - ・ 衝突回避支援ブレーキ機能が作動していないとき
- 次の状況では、停車後にエンジン停止しない場合がありますが、異常ではありません。
  - ・ ブレーキペダルを踏む力が弱いとき
  - ・ 勾配が急な坂道で停車したとき
  - ・ ブレーキ倍力装置の負圧が低下したとき

**■ エンジン停止中の操作について**

- 右左折や合流時など、エンジン停止中に事前に発進準備をしたいときは、次の操作で事前にエンジンを再始動することができます。
  - ・ ブレーキペダルをさらに強く踏み込む (CVT 車)
  - ・ ハンドル操作をする (CVT 車)
  - ・ クラッチペダルをいっぱいまで踏み込む (マニュアルトランスミッション車)
  - ・ アイドリングストップキャンセルスイッチを押す (→ P. 300)
- 給油時はシフトレバーを CVT 車は P に、マニュアルトランスミッション車は N にし、エンジンスイッチを“OFF”にしてエンジンを停止します。

**■ エンジン停止中の操作について (CVT 車)**

- エンジン停止中にシフトレバーを D から R 以外にしてもエンジン停止は継続します。  
ただし、シフトレバーを N または P にしたあと他のシフトポジションにするとエンジンが再始動します。
  - ・ エンジン停止中にシフトレバーを D から P に操作したときは、ブレーキペダルから足を離してもエンジンは再始動しません。

## 知識

### ■エンジンの再始動について

- エンジン停止中に次のいずれかの操作を行うと、エンジンが自動的に再始動します。
  - ・ブレーキペダルから足を離したとき (CVT 車)
  - ・ブレーキペダルをさらに強く踏み込んだとき (CVT 車)
  - ・アクセルペダルを踏んだとき (CVT 車)
  - ・ハンドル操作をしたとき (CVT 車)
  - ・シフトレバーを R にしたとき (CVT 車)
  - ・シフトレバーを N・P にしたあと、他のシフトポジションにしたとき (CVT 車)
  - ・クラッチペダルをいっぱいまで踏み込んだとき (マニュアルトランスミッション車)
  - ・アイドリングストップキャンセルスイッチを押したとき
  - ・ が OFF のとき (オートエアコン装着車)
  - ・運転席ドアを開けたとき
  - ・運転席シートベルトを外したとき
- エンジン停止中、次のいずれかのときはエンジンが自動的に再始動する場合があります。(アイドリングストップ表示灯は点滅後、消灯します)
  - ・ブレーキ倍力装置の負圧が低下したとき
  - ・バッテリーの放電量が多いとき
  - ・傾斜などで車両が動き出したとき
  - ・停車前にエンジンを停止したあと、下り坂で加速したとき (CVT 車)
  - ・警告灯が点灯 (→ P. 444)、警告メッセージ★ (→ P. 452) が表示されるなど、各システム (エンジン電子制御・CVT 電子制御★・ABS・VSC (VDC)・TRC・エアコン・パワーステアリング) に異常が発生したとき
  - ・冷房時、エアコン吹き出し口の風の温度が上昇したとき (オートエアコン装着車)
  - ・エンジン停止してから約 3 分経過したとき
- エンジン停止中にアイドリングストップシステムに異常が発生したり、スターターやバッテリーが交換時期になったときは、アイドリングストップキャンセル表示灯が点滅、および「アイドリングストップ故障」の警告メッセージ★ (→ P. 458) が表示され、エンジンが自動的に再始動します。

★：グレード、オプションなどにより、装備の有無があります。



 **知識**

- 次の状況では、エンジン停止の時間が短くなる場合があります。
    - ・ 外気温が高く、エアコンを使用している状態で頻繁にエンジン停止をしたとき（オートエアコン装着車）
    - ・ 電装品などの消費電力が大きいとき
    - ・ TFTカラーマルチインフォメーションディスプレイでアイドリングストップの設定を「空調」にしているとき（→ P. 93）
  - オーディオの音量が大きいなど、エンジン停止中の消費電力が大きい場合、エンジン再始動時にオーディオの電源が一時的に OFF になることがあります。
  - エンジンが再始動すると、アクセサリソケットの電源電圧が低下するので、使用している電化製品によっては電源が一時的に OFF になることがあります。
- **エンジンの再始動について（マニュアルトランスミッション車）**
- エンジン停止中にシフトレバーを N から他のシフトポジションに操作した場合、クラッチペダルを踏み込む以外の操作でエンジンを再始動することができません（警告ブザーが鳴り、アイドリングストップ表示灯が高速点滅します）。シフトレバーを N に戻すと、他のエンジン再始動条件で再始動することができます。
  - クラッチペダルを踏み込んでエンジンを再始動するときは、エンジンが再始動したことを確認できるまでクラッチペダルを踏み続けてください。再始動中にシフトレバーを操作してクラッチペダルから足を離すと、エンジン停止状態に戻ります（警告ブザーが鳴り、アイドリングストップ表示灯が高速点滅します）。この場合は、クラッチペダルをいっぱいまで踏み込んでエンジンを再始動してください。
- **アイドリングストップの自動再開**
- アイドリングストップをアイドリングストップキャンセルスイッチによって非作動にしても、一度エンジンスイッチを“OFF”にしてから“ON”にすることによって、アイドリングストップは自動的に作動可能状態に戻ります。
- **ヒルスタートアシストについて（CVT 車）**
- 坂道だけでなく、平坦な場所でも作動します。
  - ヒルスタートアシストの作動により、次の状態になることがありますが、異常ではありません。
    - ・ ブレーキペダルの踏み応えが変わる
    - ・ ブレーキペダルが振動する
    - ・ ブレーキから音が発生する
- **アイドリングストップについて**
- アイドリングストップは赤信号や交差点などの一時的な停車のときに使用し、長時間停車する場合などには、エンジンを停止してください。

 知識

## ■ 警告ブザーについて

アイドリングストップによるエンジン停止中、次のようになったときは警告ブザーが鳴ると同時にアイドリングストップ表示灯が高速で点滅、および警告メッセージ★（→ P. 458）が表示されます。

- 運転席ドアが開いたとき（CVT 車は、シフトレバーが P 以外）
- 運転席シートベルトを外したとき（CVT 車は、シフトレバーが P 以外）
- クラッチペダルを踏み込まずにシフトレバーを N 以外にしたとき（マニュアルトランスミッション車）

■ アイドリングストップキャンセル表示灯が点滅、および「アイドリングストップ故障」の警告メッセージ★（→ P. 458）が表示されたままのときは  
スターターの交換時期、またはシステムに異常がある場合があります。  
SUBARU 販売店で点検を受けてください。■ エンジン始動中にアイドリングストップキャンセル表示灯が数秒間点滅、および「アイドリングストップ故障」の警告メッセージ★（→ P. 458）が数秒間表示されたときは  
バッテリーの交換時期です。SUBARU 販売店で点検を受けてください。





## ■ エンジン停止中のエアコンについて

- エンジン停止中はエアコン（冷房、除湿機能）がオフになり、送風になります。エアコンを作動させるときは、次のいずれかの操作でエンジンを再始動させてください。
  - ・ アイドリングストップキャンセルスイッチを押す
  - ・ クラッチペダルをいっぱいまで踏み込む（マニュアルトランスミッション車）
  - ・ ブレーキペダルをさらに強く踏み込む（CVT 車）
- **AUTO** を押してエアコンをオート設定にしているときは、エンジン停止中に風量が少なくなったり送風を停止することがあります。エンジンが再始動すると、風量は自動調整に戻ります。（オートエアコン装着車）

## ■ エンジン停止中にフロントウインドウガラスが曇ったとき

- 次のいずれかの操作でエンジンを再始動させてください。
  - ・ アイドリングストップキャンセルスイッチを押す
  - ・ クラッチペダルをいっぱいまで踏み込む（マニュアルトランスミッション車）
  - ・ ブレーキペダルをさらに強く踏み込む（CVT 車）

## 知識

- マニュアルエアコン装着車は  を押してエアコンを作動させ、吹き出し口を  に切り替える、オートエアコン装着車は   を押して曇りを取ってください。

断続的にフロントウインドウガラスが曇るときは、アイドリングストップキャンセルスイッチを押し、アイドリングストップを非作動にしてください。

### ■ アイドリングストップ時間表示とアイドリングストップ積算時間表示

→ P. 64

### ■ バッテリーを交換するとき

→ P. 490

### ■ アイドリングストップを正常に作動させるために

- 次のようなときはアイドリングストップが正常に作動しないおそれがあります。SUBARU販売店で点検を受けてください。

- 運転席シートベルトを着用しているときに、メーター内の運転席シートベルト警告灯が点滅する、および TFT カラーマルチインフォメーションディスプレイに「シートベルトを装着してください」の警告メッセージ★ (→ P. 460) が表示されたとき
- 運転席シートベルトを外しているときに、メーター内の運転席シートベルト警告灯が点滅しない、および TFT カラーマルチインフォメーションディスプレイに「シートベルトを装着してください」の警告メッセージ★ (→ P. 460) が表示されないとき
- ▶ TFT カラーマルチインフォメーションディスプレイ非装着車
  - 運転席ドアを閉めているときに、メーター内の半ドア警告灯が点灯する、またはルームランプのスイッチがドアポジションのときにルームランプが点灯するとき
  - 運転席ドアを開けているときに、メーター内の半ドア警告灯が点灯しない、またはルームランプのスイッチがドアポジションのときにルームランプが点灯しないとき

★ : グレード、オプションなどにより、装備の有無があります。

 知識

- ▶ TFT カラーマルチインフォメーションディスプレイ装着車
- 運転席ドアを閉めているときに、TFTカラーマルチインフォメーションディスプレイに「ドアが開いています」の警告メッセージ（→ P. 460）が表示される、またはルームランプのスイッチがドアポジションのときにルームランプが点灯するとき
- 運転席ドアを開けているときに、TFTカラーマルチインフォメーションディスプレイに「ドアが開いています」の警告メッセージ（→ P. 460）が表示されない、またはルームランプのスイッチがドアポジションのときにルームランプが点灯しないとき
- バッテリーの端子から電化製品の電源を取らないでください。アイドリングストップが正常に作動しなくなります。

 警告

## ■ アイドリングストップが作動しているとき

- エンジン停止中はブレーキペダルを踏み、必要に応じてパーキングブレーキをかけてください。（アイドリングストップ表示灯が点灯している間）  
エンジンが自動的に始動するため、思わぬ事故につながるおそれがあり危険です。
- エンジン停止中はお車から離れないでください。（アイドリングストップ表示灯が点灯している間）  
次の操作を行うと、エンジンが自動的に始動するため、思わぬ事故につながるおそれがあり危険です。
  - ブレーキペダルから足を離す（CVT 車）
  - 運転席ドアを開ける
  - 運転席シートベルトを外す
- CVT 車は、エンジン停止中は、ブレーキペダルを踏んだまま、アクセルペダルを踏むとエンジンが再始動しますので、車両の発進には十分ご注意ください。
- マニュアルトランスミッション車は、エンジン停止中にクラッチペダルを踏み込まずにシフトレバーを N から他のレンジに操作すると、警告ブザーが鳴ります。クラッチペダルをいっぱいまで踏み込んでエンジンを再始動するか、シフトレバーを N に戻してください。

## ■ ヒルスタートアシストについて（CVT 車）

- ヒルスタートアシストは坂道で停車させる装置ではありません。装置が正常に作動していても、坂道で停車中にブレーキペダルをゆるめるとお車が動き出すおそれがありますので、停車中はブレーキペダルをしっかりと踏み続けてください。

 **警告**

- ヒルスタートアシストを過信しないでください。発進するときにお車が不意に動き出すなどして思わぬ事故につながるおそれがあり危険です。  
常に周囲の状況を確認して、適切にシフトレバー・ブレーキペダル・アクセルペダル・パーキングブレーキを操作して発進してください。
- ブレーキペダルから足を離したら、ただちに発進操作を行ってください。坂道などで惰性で後退した場合、エンストを起こし、ブレーキの効が悪くなったり、ハンドルが重くなるなど、思わぬ事故や故障の原因となるおそれがあり危険です。
- ゆるやかな上り坂で停車前にエンジン停止したあと、お車が停止する前にアクセルペダルを踏んで再加速しようとした場合、お車が後退することがあります。  
お車が惰性で後退したときは、周囲の状況に応じてブレーキペダル、アクセルペダルを操作し、安全に発進してください。
- 重い荷物を車内に積んでいるとき、または勾配が急な上り坂では、ヒルスタートアシストが作動していてもお車が後退することがあります。パーキングブレーキをかけたりするなどして発進してください。

## コーナーセンサー

コーナーセンサーは車速が約 10km/h 以下のときに、車両と障害物とのおよその距離をソナーによって認識してブザーとディスプレイの表示で運転者にお知らせする装置です。

### ソナーの位置・種類

#### ① フロントソナー

フロントコーナーセンサーで必要な情報を認識します。

#### ② リヤソナー

リヤコーナーセンサーで必要な情報を認識します。

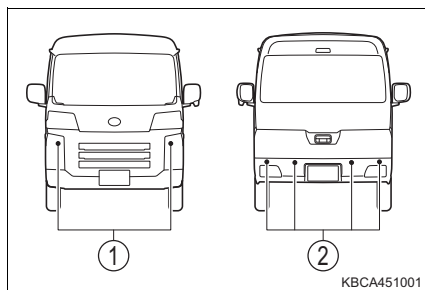

### コーナーセンサーの切り替え

#### スイッチを押す

スイッチを押すとコーナーセンサーは ON になり、スイッチの作動表示灯が点灯します。

OFF にするには再度スイッチを押します。

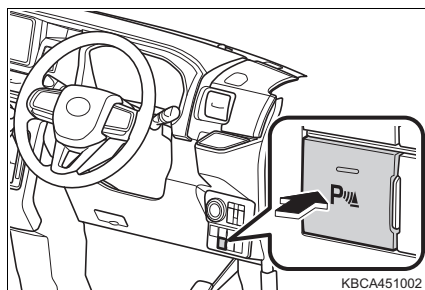

### コーナーセンサーの表示のしかた

障害物を認識すると自動的に表示されます。

#### ① フロントコーナーセンサー作動表示



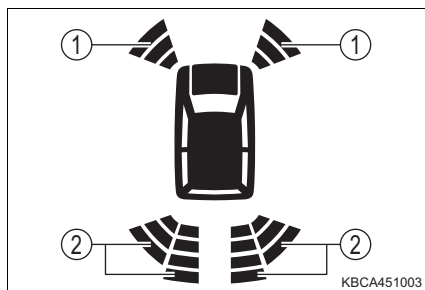



#### ② リヤコーナーセンサー作動表示



## 距離表示の見方

作動条件をすべて満たした状態で、障害物を認識すると、ブザーとディスプレイの表示で運転者にお知らせします。

- ブザーはパーキングブレーキがかかっていないときに鳴ります。
- 障害物との距離が短くなると、ブザーおよびディスプレイの表示が次の表の通り変化します。

ブザー	ディスプレイの表示		ソナーと障害物との距離
	マルチインフォメーションディスプレイ装着車	TFT カラーマルチインフォメーションディスプレイ装着車	
ピッ…ピッ…ピッ… (断続音)			約 60 ~ 150cm
ピッピッピッ… (断続音)			約 60 ~ 45cm
ピピピ… (断続音)			約 45 ~ 30cm
ピー (連続音)			約 30cm 以内

- ソナーが複数の障害物を同時に認識しているときは、もっとも近い障害物との距離のブザーが鳴ります。

## ソナーが障害物を認識できる範囲

認識できる範囲は右図の通りです。ただし、障害物がソナーに近付き過ぎると認識できません。障害物の形状・条件によっては認識できる距離が短くなることや、認識できないことがあります。

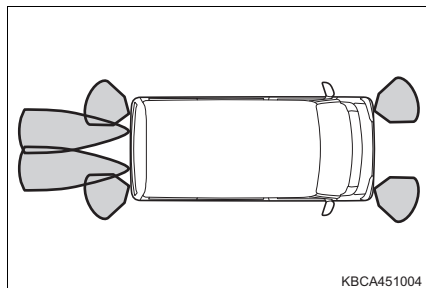

## 知識

### ■ 作動条件

- フロントコーナーセンサー：
  - ・ エンジンスイッチが“ON”のとき
  - ・ コーナーセンサースイッチがONのとき
  - ・ シフトレバーがP以外で（CVT車）、車両の速度が約10km/h以下のとき
- リヤコーナーセンサー：
  - ・ エンジンスイッチが“ON”のとき
  - ・ コーナーセンサースイッチがONのとき
  - ・ シフトレバーがRで、車両の速度が約10km/h以下のとき
- 作動条件をすべて満たした状態で、パーキングブレーキがかかっていないときに障害物を認識すると、ブザーが鳴ります。

### ■ ソナーの認識について

- ソナーの認識範囲は車両前部、および後部のバンパーのソナー周辺に限られます。
- 障害物を認識してから、コーナーセンサーが作動するまでに多少時間がかかります。低速走行時の場合でもブザーが鳴る前に、障害物に近付き過ぎると、ブザーが鳴らない場合があります。
- オーディオ・エアコン使用時は、音楽やファンの音などにより、ブザーが聞き取りづらくなる場合があります。



## 知識

### ■ ブザーが「ピピピ、ピピピ、ピピピ」と鳴り、コーナーセンサーの作動表示が前方2か所または後方2か所同時に表示されたときは※

- コーナーセンサーの機能が低下しています。  
コーナーセンサーの機能が一時停止しますので、雨、雪、氷、汚れなどがソナーに付着していないか確認し、取り除いて正常復帰させてください。
- マスターウォーニングが同時に点灯したときは、システムに異常があるおそれがあります。SUBARU販売店で点検を受けてください。
- TFT カラーマルチインフォメーションディスプレイ装着車は、状態により「コーナーセンサー機能低下」、「コーナーセンサー故障」の警告メッセージが表示されます。

※ 後方4か所、または6か所同時に表示されたときも含まれます。

### ■ コーナーセンサーについて

次のような場合は、障害物が作動範囲になくても作動することがあります。

- 路面の勾配が急に変化する場所を走行するとき
- ビニールカーテン、旗などをくぐって通過するとき
- 水しぶき、雪などの巻き上げがあったとき
- 障害物の横を至近距離で通過するとき
- 車両用エレベーターや機械式駐車場を利用するとき
- 付近に障害物がある状態で、段差などを乗り越えるとき
- 車両側面の近くに障害物があるとき
- 路面上に段差や縁石、突起物などがあるとき、地面にわだちや穴があるとき
- 狭いスペースに進入するとき
- どしゃぶりの雨や水しぶきがかかったとき
- 悪天候時（豪雨、吹雪、濃霧など）
- 他車のホーン、オートバイのエンジン音、大型車のエアブレーキ音、車両感知器、他車のソナーなど超音波を発生するものが付近にあるとき
- ソナー付近に市販の電装部品（字光式ナンバープレート・無線アンテナなど）を取り付けたとき
- 車両姿勢が大きく傾いたとき
- 積載状況などにより車高が著しく変化したとき
- 衝突などでソナーの方向のずれが発生したとき
- 雨、雪、氷、汚れなどがソナーに付着しているとき

### ■ カスタマイズ機能

ブザーの音量を変更することができます。

（カスタマイズ機能一覧：→ P. 504）

 **警告****■ コーナーセンサーをお使いになる前に**

必ず次のことをお守りください。

お守りいただかないと思わぬ事故につながるおそれがあり危険です。

- 車両の速度が約 10km/h を超えないようにしてください。
- ソナーの認識範囲、作動速度には限界があります。お車を前進・後退するときは、必ず車両周辺（特に車両側面など）ソナーの認識範囲外の安全を確認し、ブレーキで車速を十分に制御し、ゆっくり運転してください。
- ソナーやその周辺部分にステッカーを貼ったり、アクセサリ用品などを取り付けしないでください。
- TFT カラーマルチインフォメーションディスプレイ装着車は、「コーナーセンサー機能低下」の警告メッセージが表示された場合、ソナーの状態を確認してください。雨、雪、氷、汚れなどがソナーに付着していないのに警告メッセージが表示されている場合は、コーナーセンサーの異常が考えられますので SUBARU 販売店で点検を受けてください。

**■ コーナーセンサーについて**

次のとき、コーナーセンサーが正常に作動しないことがあり、思わぬ事故につながるおそれがあり危険です。注意して運転してください。

- 路面の状態（勾配、凹凸など）
- 車両の整備状態（ブレーキ関係、タイヤの摩耗、空気圧、スペアタイヤ装着など）
- 悪天候時（豪雨、吹雪、濃霧など）
- 荷物を積載している、段差をまたいでいるなどにより、車両が極端に傾いているときや車高が著しく変化したとき
- 障害物との距離や向き、位置（車両中央付近に障害物がある）
- 勾配が急な坂道を走行しているとき
- ソナーが正しく障害物を認識できないとき（特に次のような場合）
  - ・ ソナーに非常に近い障害物のとき（障害物に接近し過ぎると、ブザーが連続音から断続音になる場合があります）
  - ・ 地面から高い位置に存在する障害物のとき
  - ・ 背の低い障害物のとき
  - ・ 小さい障害物（小動物、幼児など）、幅の狭い障害物のとき
  - ・ 動いているもの（急に現れたり、車両を横切るものなど）
  - ・ スポンジ状のものや雪などの表面がやわらかく音波を吸収しやすい障害物のとき
  - ・ 障害物の面が車両に対して斜めのとき
  - ・ 地面に対して垂直でない壁のとき

**警告**

- 凹凸な壁、波打っている壁など、平面でない壁のとき
- 針金、金網、ロープ、道路標識、電柱やポールなどの細い障害物のとき
- 壁から柱や配管などが突き出しているとき
- 認識できる障害物と車両との間に、認識できない障害物があるとき
- ソナーの認識範囲外に存在する障害物のとき
- 炎天下や寒冷時でソナー周辺部が著しく高温または低温のとき
- 雨、雪、氷、汚れなどがソナーに付着しているとき
- どしゃぶりの雨や水しぶきがかかったときや風が強いとき
- 周囲で大きな音が鳴っているときや、周囲に超音波を発するものがあるとき（他車のホーン、オートバイのエンジン音、大型車のエアブレーキ音、車両感知器、他車のソナーなど）
- ソナー付近に市販の電装部品（字光式ナンバープレート・無線アンテナなど）を取り付けたとき
- 衝突などでソナーの方向のずれが発生したとき

**■ コーナーセンサーとブレーキ制御付誤発進抑制機能の作動について**

- コーナーセンサーとブレーキ制御付誤発進抑制機能では作動の対象とする障害物が異なります。コーナーセンサーが作動していてもブレーキ制御付誤発進抑制機能が作動しなかったり、コーナーセンサーが作動していなくても、ブレーキ制御付誤発進抑制機能が作動する場合があります。

**注意****■ コーナーセンサーの異常について**

次のとき、ソナーの異常などにより装置が正常に作動しなくなっているおそれがあります。SUBARU販売店で点検を受けてください。

- 障害物を認識していない状態で、コーナーセンサーが作動したとき
- ソナー、およびその周辺部分に強い衝撃や力を加えたとき
- 事故などでソナー周辺が変形したとき
- スマートアシストに異常があるとき、または「スマアシ停止」、「スマアシ故障」が表示されているとき（→ P. 445, 470）

**■ 洗車時の注意**

- 高圧洗車機を使用して洗車するときは、ソナー部に直接水を当てないでください。強い水圧により衝撃が加わり、正常に作動しなくなるおそれがあります。
- スチームを使用した洗車機などで洗車するときは、スチームをソナー部に近付け過ぎないようにしてください。スチームにより、正常に作動しなくなるおそれがあります。

## リヤビューカメラ★

リヤビューカメラは車両を後退させるとき、ディスプレイオーディオ、ナビゲーションシステム、またはスマートインナーミラー★の画面上に車両後方の映像を表示させることで、駐車時などの運転を補助する装置です。装着されているディスプレイオーディオ、またはナビゲーションシステムによっては、操作が異なる場合があります。詳しくは付属の取扱説明書をご覧ください。

本文中で使用している画面のイラストは例であり、イラストと実際に映し出される映像では車両の映り込みなどが異なることがあります。

### リヤビューカメラの画面表示について

エンジンスイッチが“ON”のときに、シフトレバーを R にすると、ディスプレイオーディオ、ナビゲーションシステム、またはスマートインナーミラー★の画面に車両後方の映像を表示します。

シフトレバーを R 以外にすると、もとの画面に戻ります。

リヤビューカメラの映像は、どの画面表示よりも優先して表示されます。

### リヤビューカメラの注意点について

#### ■ 画面の映る範囲について

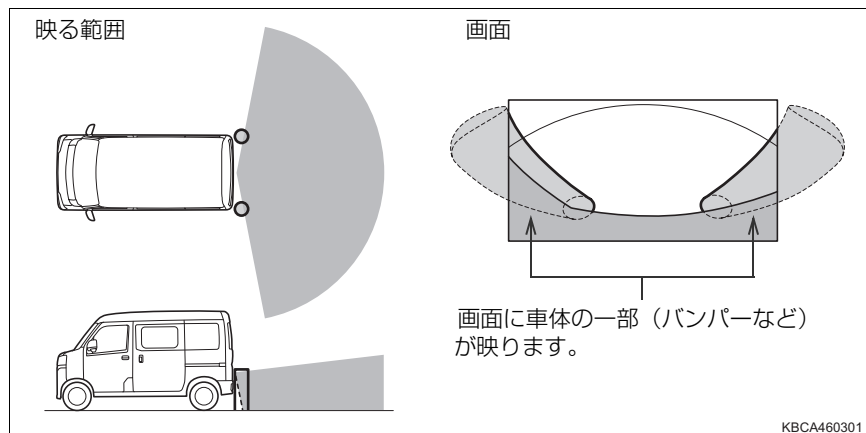

KBCA460301

- 車や路面の状況により、映る範囲は異なることがあります。
- リヤビューカメラの映像の範囲には限度があり、バンパーの両端付近やバンパーの下にあるものは映りません。

★：グレード、オプションなどにより、装備の有無があります。

- リヤビューカメラは特殊なレンズを使用しているため、映像の距離感覚は実際の距離とは異なります。
- 後方の映像は実際の色合いと異なる場合があります。
- リヤビューカメラより高い位置にあるものについては、モニターに映らないことがあります。

### ■ カメラについて

リヤビューカメラは次の位置にあります。

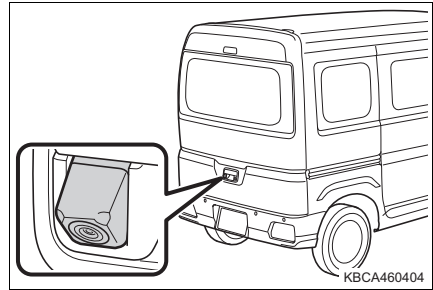

### ●カメラのお手入れについて

カメラに水滴、雪、泥などの異物や汚れが付着していると、鮮明な画像を見ることができません。この場合、水でカメラの汚れを流し、水で湿らせたやわらかい布でふき取ってください。汚れがひどい場合は、中性洗剤で洗い流してください。

### ☐ 知識

- 次のようなときは、画面が見づらくなることがありますが、異常ではありません。
  - ・ 暗いところ（夜間など）
  - ・ レンズ付近の温度が高い、または低いとき
  - ・ リヤビューカメラに水滴がついたときや、湿度が高いとき（雨天時など）
  - ・ リヤビューカメラ付近に異物（泥など）がついたとき
  - ・ 太陽やヘッドランプの光が直接リヤビューカメラのレンズに当たったとき

 **警告****■ リヤビューカメラについて**

次のことをお守りいただかないと、重大な傷害におよぶか、最悪の場合死亡につながるおそれがあります。

- リヤビューカメラを過信しないでください。一般の車と同様、必ず後方や周囲の安全を直接確認しながら慎重に運転してください。特に周辺に駐車している車や障害物、人などに接触しないようにしてください。
- 後退するときは、必ず後方や周囲の安全を直接確認しながら慎重に運転してください。
- 画面だけを見ながら運転操作することは絶対にしないでください。  
画面に映し出されている映像と実際の状況は異なることがあります。また、カメラの映し出す範囲は限られていますので、画面だけを見て、後退することは絶対にしないでください。お車をぶつけたり、思わぬ事故を引き起こすおそれがあります。必ず目視やインナーミラー、ドアミラーなどで周囲の安全を確認し、十分注意した上で運転してください。
- 次のような状況では、使用しないでください。
  - ・ 凍結したり、滑りやすい路面、または雪道
  - ・ タイヤチェーン、スペアタイヤを使用しているとき
  - ・ リヤゲートが完全に閉まっていないとき
  - ・ 坂道など平坦でない路面
- 外気温が低い場合、画面が暗くなったり、映像が薄れることがあります。特に動いているものの映像が歪む、または画面から見えなくなることがあるため、必ず周囲の安全を直接目で確認しながら運転してください。

 注意

## ■ カメラの取り扱いについて

- リヤビューカメラが正常に作動しなくなるおそれがありますので、次のことにご注意ください。
  - ・ カメラ周辺にはカメラの視野に影響をおよぼすもの（視野をさえぎるもの、光を発するもの、光沢素材などでできているものなど）は取り付けないでください。
  - ・ カメラ部を強くたたいたり、ものをぶつけたりして、強い衝撃を与えないでください。カメラの位置、取り付け角度がずれるおそれがあります。
  - ・ カメラ部は防水構造となっていますので、取り外し・分解・改造をしないでください。
  - ・ カメラレンズを洗うときは、水でカメラの汚れを流したあと、水で湿らせたやわらかい布でふき取ってください。  
カメラレンズを強くこするとカメラレンズが傷付いて、鮮明な画像を見ることができなくなるおそれがあります。
  - ・ カメラのカバーは樹脂でできていますので、有機溶剤・ボディワックス・油膜取り剤・ガラスコート剤などを付着させないでください。付着したときは、すぐにふき取ってください。
  - ・ 寒いときにお湯をかけるなどして急激な温度変化を与えないでください。
  - ・ 高圧洗車機を使用して洗車するときは、カメラやカメラ周辺に直接水を当てないでください。強い水圧により衝撃が加わり、正常に作動しなくなるおそれがあります。
- カメラ部をぶつけたときは、カメラの故障などのおそれがあります。早めにSUBARU販売店で点検を受けてください。

## 4WD システム★

4WD スイッチの操作により、路面状態に合わせて、FR（後輪駆動）と4WD（4輪駆動）を切り替えることができるシステムです。

- CVT車は、2WD、4WD AUTO、4WD LOCKの3種類の駆動モードを選択できます。
- マニュアルトランスミッション車は、2WD、4WD LOCKの2種類の駆動モードを選択できます。

### 各駆動モードの制御について

路面状態にあった駆動モードを選択してください。

#### ■ 2WD モード

FR（後輪駆動）で走行します。

一般道路、高速道路などを通常走行するときに適しています。

通常、このモードを選択します。

#### ■ 4WD AUTO モード（CVT車のみ）

通常はFR（後輪駆動）で走行しますが、路面状態に応じて、FR（後輪駆動）から4WD（4輪駆動）まで自動的に制御して走行します。

すべりやすい路面を走行するときに適しています。

#### ■ 4WD LOCK モード

4WD（4輪駆動）で走行します。

砂地や不整地、急坂路、雪道などの滑りやすい路面を走行するときに適しています。



## 駆動モードを切り替えるには

次の状態のときに 4WD スイッチを押して、駆動モードを切り替えます。

- エンジンスイッチが“ON”のとき
- エンジン回転中（マニュアルトランスミッション車）
- ハンドルが直進状態のとき
- 停車中または走行中（車速約 80km/h 以下）でアクセルペダルを戻したとき

### ▶CVT 車

スイッチを中立位置にすると 2WD モードになります。

2WD 表示灯が点灯します。

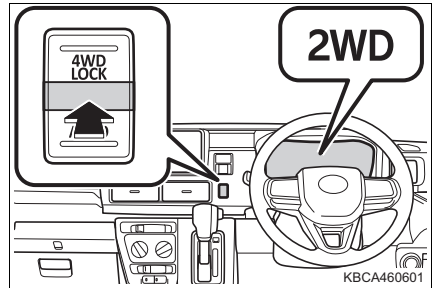

スイッチの下側を押すと 4WD AUTO モードになります。

4WD AUTO 表示灯が点灯します。

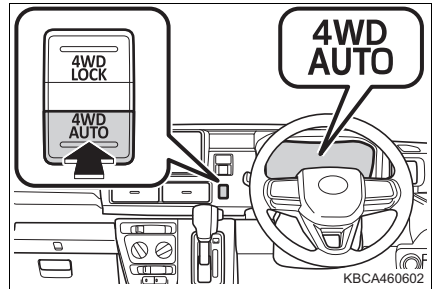

スイッチの上側を押すと 4WD LOCK モードになります。

4WD LOCK 表示灯が点灯します。

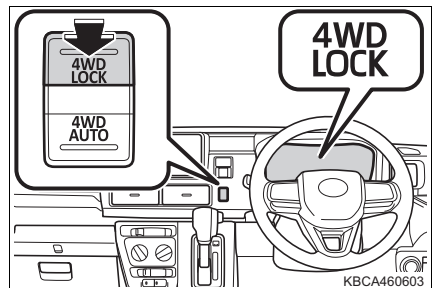

### ▶ マニュアルトランスミッション車

スイッチを押すごとに 2WD モードと 4WD LOCK モードが切り替わります。

4WD LOCK モードのときは、4WD 表示灯が点灯します。

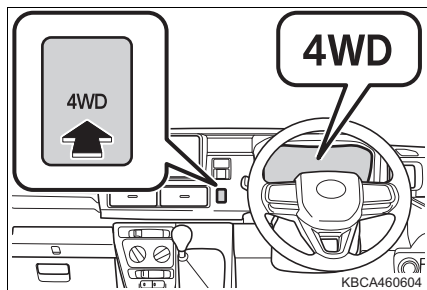

## 知識

### ■ 駆動モードを切り替えるときは

- マニュアルトランスミッション車は、エンジン回転中に操作してください。  
アイドリングストップによるアイドリングストップ中は、エンジンが停止しているため、駆動モードは切り替わりません。エンジンを再始動し、操作してください。（→ P. 300）
- スイッチは連続操作しないでください。
- 切り替えるときは、アクセルペダルを戻してください。（切り替わりにくい場合は、その状態でアクセルペダルを軽く踏み込んでください）
- 暖機不足の状態では切り替わりにくいときは、停車して操作してください。
- 車両の状態（タイヤ空気圧、積載量、車速など）により、切り替えの作動音がすることがあります。
- マニュアルトランスミッション車は、停車中に 4WD スイッチを押したときに、4WD 表示灯が消灯していても、走行中に点灯すれば正常です。

### ■ 急なカーブを曲がるときは

- 4WD LOCK モードで走行中に旋回をすると、ブレーキをかけたような状態になることがあります。この現象をタイトコーナーブレーキング現象といいます。  
タイトコーナーブレーキング現象は、旋回するとき前後輪に回転差が生じるために発生する 4WD 車特有の現象で、異常ではありませんが、ハンドル操作が重くなります。
- タイトコーナーブレーキング現象が起きると、タイヤのスリップ音や駆動系のきしみ音などが発生することがあります。
- タイトコーナーブレーキング現象は、2WD モード、または 4WD AUTO モード★に切り替えることで解消することができます。

★：グレード、オプションなどにより、装備の有無があります。

## 知識

### ■ 4WD スイッチを操作したとき、エンジンスイッチを“OFF”にしたときの振動について

旋回時および加減速時に 4WD スイッチを操作したときや、4WD AUTO モード★または 4WD LOCK モードでエンジンスイッチを“OFF”にしたときは、ショックが発生することがありますが、異常ではありません。

### ■ 4WD 警告灯が点滅・点灯（TFT カラーマルチインフォメーションディスプレイ非装着車）、または 4WD システムの警告メッセージ（TFT カラーマルチインフォメーションディスプレイ装着車）が表示されたときは（CVT 車）

● 4WD AUTO モードで走行中、4WD 警告灯が点滅、または「4WD システム高温」の警告メッセージが表示されたときは、駆動系部品を保護するために自動で FR（後輪駆動）に切り替わります。4WD 警告灯が消灯、または警告メッセージが非表示になるまで車速を下げるか、安全な場所に停車してください。

4WD 警告灯が消灯、または警告メッセージの表示が消えると、4WD AUTO モードの自動制御が復帰します。

● 4WD 警告灯が点灯、または「4WD システム異常」の警告メッセージが表示されたときは、システムに異常があるため、SUBARU 販売店で点検を受けてください。

## 警告

### ■ 走行中の警告

次のことをお守りください。思わぬ事故につながるおそれがあります。

● 乾燥した舗装路および高速道路では、絶対に 4WD LOCK モードで走行しないでください。

4WD LOCK モードで走行すると駆動系部品に無理な力が加わり損傷するおそれがあります。また、タイヤの早期摩耗や燃費の悪化につながることがあります。

● タイヤがスリップしているときは、4WD スイッチを操作しないでください。駆動系部品に無理な力が加わり損傷するおそれがあります。

● 4WD LOCK モードで走行中に急旋回しないでください。

タイトコーナブレーキング現象が発生し、ハンドル操作が重くなります。

● 雪道などで後輪を空転させたまま 4WD スイッチを操作しないでください。お車が思わぬ方向に飛び出すおそれがあります。

★：グレード、オプションなどにより、装備の有無があります。

## 運転を補助する装置

走行の安全性や運転性能を高めるため、走行状況に応じて次の装置が自動で作動します。ただし、これらのシステムは補助的なものなので、過信せずに運転には十分に注意してください。

### ◆ ABS (アンチロックブレーキシステム)

---

急ブレーキ時や滑りやすい路面でのブレーキ時にタイヤのロック防止に貢献し、スリップを抑制します。

### ◆ ブレーキアシスト

---

急ブレーキ時などに、より大きなブレーキ力を発生させます。

### ◆ VSC (VDC)

(ビークルスタビリティコントロール/ビークルダイナミクスコントロール)

---

急なハンドル操作や滑りやすい路面で旋回するときに横滑りを抑え、車両の姿勢維持に寄与します。

### ◆ TRC (トラクションコントロール)

---

滑りやすい路面での発進時や加速時にタイヤの空転を抑え、駆動力の確保に貢献します。

### ◆ ヒルホールドシステム★

---

上り坂で発進するときにお車が後退するのを緩和します。

### ◆ EPS (エレクトリックパワーステアリング)

---

電気式モーターを利用して、ハンドル操作を補助します。

### ◆ 4WD システム★

---

→ P. 320

### ◆ スマートアシスト

---

→ P. 223

### ◆ エマージェンシーストップシグナル

---

急ブレーキ時に非常点滅表示灯を自動的に点滅させることにより、後続車に注意を促し、追突される可能性を低減させます。

★：グレード、オプションなどにより、装備の有無があります。

## TRC・VSC (VDC) が作動しているとき

TRC・VSC (VDC) が作動しているときは、VSC (VDC) 作動表示灯が点滅します。

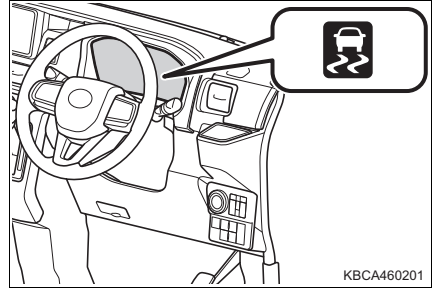

## TRC を停止するには

ぬかるみや砂地、雪道などから脱出するときに、TRC が作動していると、アクセルペダルを踏み込んでもエンジンの出力が上がらず、脱出が困難な場合があります。このようなときに  を押すことにより、脱出しやすくなる場合があります。

TRC を停止するには  を押す

TRC OFF 表示灯が点灯します。

再度  を押すと、システム作動可能状態に戻ります。

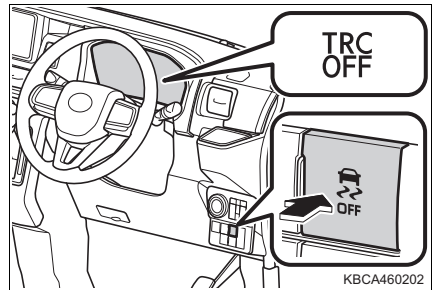

## 知識

### ■ VSC (VDC) と TRC を停止するには

VSC (VDC) と TRC を停止するには、停車時に  を 3 秒以上長押ししてください。

TRC OFF 表示灯と VSC (VDC) OFF 表示灯が点灯します。

再度  を押すと、システム作動可能状態に戻ります。

### ■ を押さなくても TRC OFF 表示灯が点灯したとき

TRC およびヒルホールドシステム★が作動できない状態になっています。SUBARU 販売店にご相談ください。

### ■ ABS・VSC (VDC) の作動について

ABS・VSC (VDC) は、低速では作動しません。通常のブレーキと同じ作動になります。

### ■ ABS・ブレーキアシスト・VSC (VDC)・TRC・ヒルホールドシステム★の作動音と振動

- エンジン始動時や発進直後、ブレーキペダルを繰り返し踏んだときに、エンジンルームから作動音が聞こえることがありますが、異常ではありません。
- 上記のシステムが作動すると、次のような現象が発生することがありますが、異常ではありません。
  - ・ 車体やハンドルに振動を感じる
  - ・ 車両停止後もモーター音が聞こえる
  - ・ ABS の作動時に、ブレーキペダルが小刻みに動く
  - ・ ABS の作動終了後、ブレーキペダルが少し奥に入る

### ■ EPS モーターの作動音

ハンドル操作を行ったとき、モーターの音 (“ウィーン” という音) が聞こえることがありますが、異常ではありません。

### ■ VSC (VDC) や TRC の自動復帰について

VSC (VDC) や TRC を作動停止にしたあと、次のときはシステム作動可能状態に戻ります。

- エンジンスイッチを “OFF” にしたとき
- (TRC のみを作動停止にしている場合) 車速が高くなったとき  
ただし、VSC (VDC) と TRC の作動を停止している場合は、車速による自動復帰はありません。

★：グレード、オプションなどにより、装備の有無があります。

 知識**■ EPS の効果が下がるとき**

停車中か極低速走行中に長時間ハンドルを回し続けると、EPS システムのオーバーヒート为了避免のため、EPS の効果が下がりハンドル操作が重く感じられるようになります。

その場合は、ハンドル操作を控えるか、停車し、エンジンを停止してください。10 分程度でもとの状態に戻ります。

**■ ヒルホールドシステム★の作動条件**

次の条件をすべて満たすと、システムが作動します。

- シフトレバーが P または、N 以外（前進または後退での上り坂発進時）
- 車両停止状態
- アクセルを踏んでいない
- パーキングブレーキがかかっていない

**■ ヒルホールドシステム★の自動解除**

次のいずれかのときシステムが解除されます。

- シフトレバーを P または、N にした
- アクセルを踏んだ
- パーキングブレーキをかけた
- ブレーキペダルから足を離して約 2 秒経過した

**■ VSC (VDC) 作動表示灯が点灯したとき**

システムに異常があるおそれがあります。SUBARU 販売店に連絡してください。

**■ エマージェンシーストップシグナルの作動条件**

次の条件をすべて満たすと、システムが作動します。

- 非常点滅表示灯が点滅していないこと
- 車速 60km/h 以上
- ブレーキペダルが踏み込まれ、車両の減速度から急ブレーキだと判断された、または ABS が作動した

**■ エマージェンシーストップシグナルの自動解除**

次のいずれかのときシステムが解除されます。

- 非常点滅表示灯を点滅させた
- ブレーキペダルを離した
- 車両の減速度から急ブレーキではないと判断された
- ABS が作動停止した

★：グレード、オプションなどにより、装備の有無があります。

## 警告

### ■ ABS の効果を発揮できないとき

- タイヤのグリップ性能の限界を超えたとき（雪に覆われた路面を過剰に摩耗したタイヤで走行するときなど）
- 雨でぬれた路面や滑りやすい路面での高速走行時に、ハイドロプレーニング現象が発生したとき

### ■ ABS が作動することで、制動距離が通常よりも長くなる可能性があるとき

ABS は制動距離を短くする装置ではありません。特に次の状況では、常に速度を控えめにして前車と安全な車間距離を取ってください。

- 泥・砂利の道路や積雪路を走行しているとき
- タイヤチェーンを装着しているとき
- 道路のつなぎ目など、段差を越えたとき
- 凹凸のある路面や石だたみなどの悪路を走行しているとき

### ■ VSC (VDC) や TRC の効果を発揮できないとき

タイヤチェーンを装着したときなどには VSC (VDC) や TRC が正確に機能しないおそれがあります。

### ■ TRC の効果を発揮できないとき

滑りやすい路面では、TRC が作動していても、車両の方向安定性や駆動力が得られないことがあります。車両の方向安定性や駆動力を失うような状況では、特に慎重に運転してください。

### ■ ヒルホールドシステム★の効果を発揮できないとき

- ヒルホールドシステムを過信しないでください。急勾配の坂や、凍った路面ではヒルホールドシステムが効かないことがあります。
- ヒルホールドシステムはパーキングブレーキのようにお車を長時間駐停車するための機能ではありませんので、同機能を坂道での駐停車のために使用しないでください。思わぬ事故につながるおそれがあり危険です。
- 停車するときのブレーキペダルの踏みかたが不十分であったり、乗車人数、荷物の重さによっては、ヒルホールドシステムが作動しない場合があります。

### ■ VSC (VDC) 作動表示灯が点滅しているときは

VSC (VDC) ・ TRC が作動中であることを知らせています。常に安全運転を心がけてください。無謀な運転は思わぬ事故につながるおそれがあり危険です。表示灯が点滅したら特に慎重に運転してください。

### ■ ABS 警告灯、または VSC (VDC) 作動表示灯が点灯しているときは

エマージェンシーストップシグナル (→ P. 324) が作動しないことがあります。

★：グレード、オプションなどにより、装備の有無があります。



 **警告****■ VSC (VDC) や TRC を OFF にするとき**

VSC (VDC) や TRC は駆動力や車両の方向安定性を確保しようとするシステムです。そのため、必要なとき以外は VSC (VDC) ・ TRC を作動停止状態にしないでください。VSC (VDC) や TRC を作動停止状態にしたときは、路面状況に応じた速度で、特に慎重な運転を心がけてください。

**■ タイヤまたはホイールを交換するとき**

4 輪とも指定されたサイズで、同一メーカー・同一銘柄・同一トレッドパターン(溝模様)のタイヤを使用し、指定された空気圧にしてください。(→ P. 502)

異なったタイヤを装着すると、ABS・VSC(VDC)・TRC が正常に作動しません。タイヤ、またはホイールを交換するときは、SUBARU販売店に相談してください。

**■ タイヤとサスペンションの取り扱い**

問題があるタイヤを使用したり、サスペンションを改造したりすると、運転を補助するシステムに悪影響をおよぼし、システムの故障につながるおそれがあります。

## 寒冷時の運転

寒冷時に備えて、準備や点検など正しく処置していただいた上で適切に運転してください。

### 冬を迎える準備

- 次のものはそれぞれ外気温に適したものを使用してください。
  - ・ エンジンオイル
  - ・ 冷却水
  - ・ ウォッシャー液
- バッテリーの点検を受けてください。
- 冬用タイヤ（4輪）やタイヤチェーン（後輪用）を使用してください。  
タイヤは4輪とも同一サイズ、同一銘柄で著しい摩耗差のないものを、タイヤチェーンはタイヤサイズに合ったものを使用してください。詳しくはSUBARU販売店にご相談ください。  
（タイヤについて：→ P. 396）

### 運転する前に

状況に応じて次のことを行ってください。

- ドアやワイパーが凍結したときは無理に開けたり動かしたりせず、ぬるま湯をかけるなどして氷を解かし、すぐに水分を十分にふき取ってください。
- フロントウィンドウガラス前の外気取り入れ口に雪が積もっているときは、エアコンのファンを正常に作動させるために、雪を取り除いてください。
- 外装ランプ、車両の屋根、タイヤの周辺やブレーキ装置に雪や氷が付いているときは、取り除いてください。
- お車の下まわりをのぞいて、足まわりなどに氷塊が付着していないか確認してください。付着している氷塊は、部品を損傷しないように十分注意して取り除いてください。ペダル類やハンドルの動きが円滑かどうかも確認してください。
- 乗車する前に靴底に付いた雪をよく落としてください。

## 運転するとき

- ゆっくりスタートし、車間距離を十分に取って控えめな速度で走行してください。
- 積雪、寒冷時ではブレーキ装置に付着した水が凍結し、ブレーキの効きが悪くなることがあります。効きが悪い場合は、周囲の安全に十分注意して効きが回復するまで、数回ブレーキペダルを軽く踏んでブレーキが正常に働くことを確認してください。
- 雪道走行時、タイヤハウス裏側に付着した雪が氷結し、次第にたい積してハンドルの切れが悪くなることがあります。ときどき異常のないことを確認してください。ランプ類などは、走行中に雪のために暗くなるがあるので、ときどき異常のないことを確認してください。

## 駐車するとき

- パーキングブレーキをかけると、ブレーキ装置が凍結して解除できなくなるおそれがあります。パーキングブレーキはかけずに、シフトレバーをCVT車はP、マニュアルトランスミッション車は下り坂ではR、上り坂では1速に入れて駐車し、必ず輪止め<sup>※1</sup>をしてください。輪止めをしないと、お車が動き思わぬ事故につながるおそれがあり危険です。
- CVT車は、パーキングブレーキをかけずに駐車するときは、シフトレバーをPに入れた状態でシフトレバーが動かないこと<sup>※2</sup>を確認してください。

※1 輪止めは車載されていませんので、必要に応じて準備してください。なお、輪止めは、タイヤを固定できる大きさの石などで代用できます。

※2 ブレーキペダルを踏まないでPからシフトするときにロックがかかります。シフトできる場合は、シフトロックシステムなどの故障が考えられます。ただちにSUBARU販売店で点検を受けてください。

## 知識

### ■ タイヤチェーンについて

取り付け・取り外し・取り扱い方法については次の指示に従ってください。

- 安全に作業できる場所で行う
- タイヤサイズに合ったものを使用する
- 後2輪に取り付ける（4WD車も後2輪に装着）
- タイヤチェーンに付属の取扱説明書に従う
- 取り付け後約0.5～1.0km走行したら締め直しを行う

 知識**■ 寒冷地用ワイパーブレードについて**

- 降雪期に使用する寒冷地用ワイパーブレードは、雪が付着するのを防ぐために金属部分をゴムで覆ってあります。お車のサイズに合った SUBARU 純正品をご使用ください。
- 高速走行時は、通常のワイパーブレードよりガラスがふき取りにくくなる場合があります。その場合には速度を下げてください。

 **警告****■ ブレーキが凍結したとき**

万一、ブレーキの効きが回復しないときは、ただちに SUBARU 販売店で点検を受けてください。

**■ 冬用タイヤ装着時の警告**

- SUBARU 純正以外の金属チェーンを使用すると車体に干渉して異音発生や傷付きによる錆が発生することがあります。

次のことを必ずお守りください。

お守りいただかないと、車両のコントロールが不能となり、重大な傷害におよぶか、最悪の場合死亡事故につながるおそれがあります。

- 指定サイズのタイヤを使用する
- 同一メーカー・同一銘柄・同一トレッドパターン（溝模様）のタイヤを使用する
- 摩耗差の著しいタイヤは使用しない
- 空気圧を指定値に調整する
- 装着する冬用タイヤの最高許容速度や制限速度を超える速度で走行しない
- 冬用タイヤを装着する際は、必ず 4 輪とも装着する

**■ タイヤチェーン装着時の警告**

次のことを必ずお守りください。

お守りいただかないと、安全にお車を運転することができず、思わぬ事故につながり、重大な傷害におよぶか、最悪の場合死亡につながるおそれがあります。

- 装着したタイヤチェーンに定められた制限速度、または 30km/h のどちらか低いほうを超える速度で走行しない
- 路面の凹凸や穴を避ける
- 急加速、急ハンドル、急ブレーキやシフト操作による急激なエンジンブレーキの使用は避ける
- カーブの入り口手前で十分減速して、お車のコントロールを失うのを防ぐ

 **警告****■ 駐車時の警告**

パーキングブレーキをかけずに駐車するときは、必ず輪止めをしてください。輪止めをししないと、お車が動き思わぬ事故につながるおそれがあり危険です。

 **注意****■ タイヤチェーンの使用について**

- SUBARU純正タイヤチェーンのご使用をおすすめします。  
SUBARU純正品以外のタイヤチェーンの中には、使用すると車体に当たり、走行の妨げとなるおそれがあるものもあります。  
詳しくは SUBARU販売店にご相談ください。
- タイヤチェーン装着時は、次のシステムが正確に作動しない場合があります。
  - ・ VSC (VDC)
  - ・ TRC

**■ ガラスに付いた氷を除去するとき**

氷をたたいて割らないでください。

ガラスがひび割れるおそれがあります。

**■ ドアやワイパー、ガラスが凍結したとき**

- めるま湯をかけるなどして氷を解かしてください。  
熱湯をかけると部品が破損したり、変形するなどのおそれがあります。
- 凍結したまま、または雪が固まったままワイパー、ドアミラー、ドアガラスなどを無理に作動させると、ワイパーゴムを損傷したり、モーターなどが故障するおそれがあります。



**オーディオ****5****5-1. オーディオの基本操作**

オーディオの種類	336
ステアリングスイッチ	337
ラジオの使い方	338
アンテナ	341

## オーディオの種類★

### AM / FM ラジオ

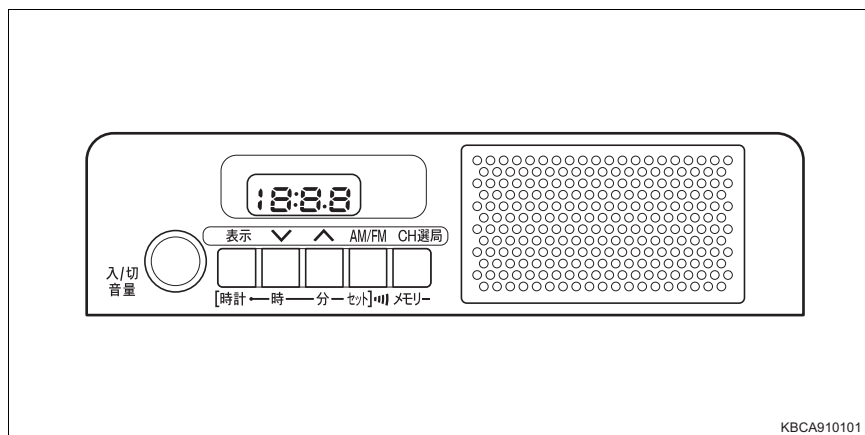

#### 知識

##### ■ 携帯電話の使用

オーディオを聞いているときに、車内または車の近くで携帯電話を使用した場合、オーディオのスピーカーから雑音が聞こえることがあります。

#### 注意

##### ■ バッテリーあがりを防止するために

エンジン停止中にオーディオを長時間使用しないでください。

##### ■ オーディオの取り扱いについて

オーディオに飲みものなどをこぼさないように注意してください。



## ステアリングスイッチ★

ハンドルにあるスイッチで、オーディオや、ナビゲーションシステムを操作することができます。

装着されているオーディオ・ナビゲーションシステムによっては、操作が異なる場合があります。詳しくは付属の取扱説明書をご覧ください。

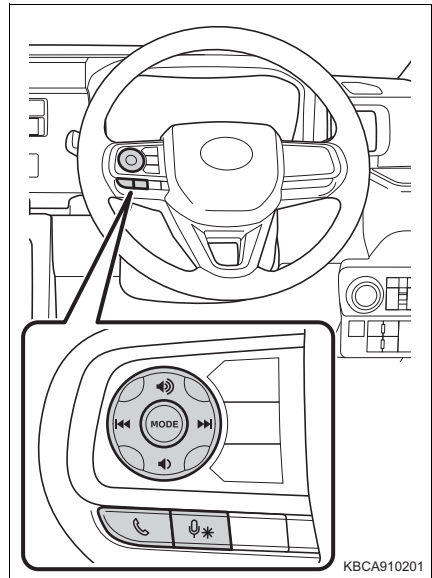

### 警告

#### ■ 事故を防ぐために

運転中にステアリングスイッチを操作するときは、十分注意してください。

## ラジオの使い方★

ラジオを聞くためにエンジンスイッチを“ON”または“ACC”にしてください。

前回、エンジンスイッチを“OFF”にしたときにラジオの電源が入っていた場合は、自動的に電源が入ります。

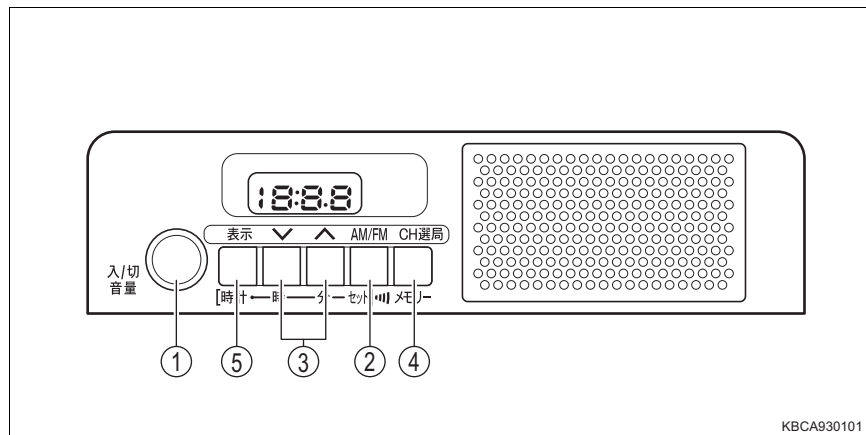

KBCA930101

- ① 電源の ON / OFF : 押す  
音量調節 : まわす
- ② AM / FM 切り替え ※
- ③ 周波数の検索 ※  
自動検索するときには、“ピッ”と音がするまで押し続ける。  
再度押すと解除されます。
- ④ 選局 / 放送局の自動設定
- ⑤ 周波数の表示 ※

※ 時計調整スイッチ

★ : グレード、オプションなどにより、装備の有無があります。

## 時計表示

時計調整スイッチを押して時刻を調整することができます。

### ■ “時”を調整する

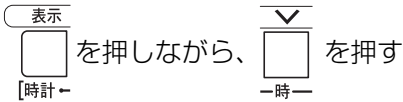

### ■ “分”を調整する

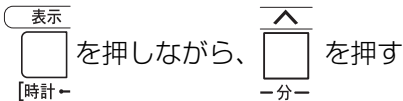

### ■ “分”を“:00”にする

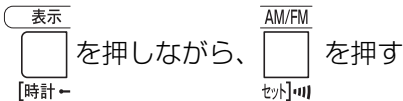

(例) 1:00 ~ 1:29 → 1:00  
1:30 ~ 1:59 → 2:00

## 放送局を記憶させる

1 を押して記憶させるチャンネルを選択する

CH選局  
メモリー

2 お好みの放送局を探す

▶ 手動で探すには



3 を“ピッ”と音がするまで押し続け、周波数を記憶させる

CH選局  
メモリー

AM / FM 各 6 局まで周波数を記憶させることができます。

## 選局する

CH選局



メモリー

を押すごとに、次のようにチャンネルが切り替わり、ディスプレイ部に表示されます。

▶ AM 放送受信中

A01 → A02 → A03 → A04 → A05 → A06



▶ FM 放送受信中

F01 → F02 → F03 → F04 → F05 → F06

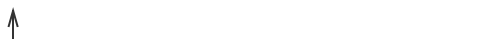

## 交通情報に切り替えるには

AM / FM ボタンを“ピッ”と音がするまで押し続けると交通情報に切り替わります。再度ボタンを押すと、解除されます。



### 知識

#### ■ バッテリーとの接続が断たれたときは

時計の設定や記憶された放送局が消去され、初期設定の状態に戻ることがあります。

#### ■ 受信感度について

お車の向きにより、アンテナの向きも変わるため、電波の強さが変わったり、障害物や電車、信号機などの影響により良好な受信状態を保つことが難しい場合があります。

#### ■ 交通情報について

- 受信できる周波数は 1620kHz のみです。他の周波数の交通情報放送局をこのボタンで受信することはできません。
- 交通情報が行われていない地域では受信できません。

#### ■ アンテナについて

→ P. 341

## アンテナ

### ▶ピラータイプ

ラジオ受信時は、いっぱいまで引き出して使用してください。

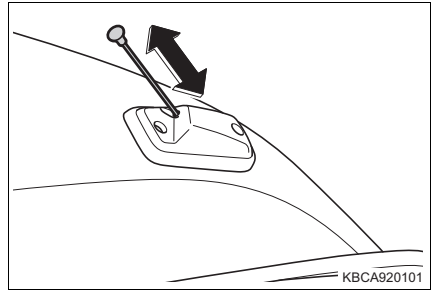

KBCA920101

### ▶ルーフタイプ

- ① 取り外す
- ② 取り付ける
- ③ 格納する

ラジオ受信時は、節度感のあるところまで立てて使用してください。

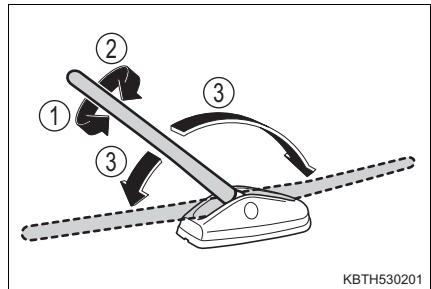

KBTH530201

### ⚠ 注意

#### ■ アンテナの取り扱いについて

アンテナを取り扱うときは、無理な力をかけないでください。ボディの変形やアンテナの破損などにつながるおそれがあります。

#### ■ アンテナの損傷を防ぐために（ピラータイプ）

- 次のようなときはアンテナを格納してください
  - ・ 車庫の天井などにアンテナが当たるとき
  - ・ カーカバーをかけるとき
  - ・ 自動洗車機を使用するとき
  - ・ 降雪時に長時間駐車するとき

#### ■ アンテナの損傷を防ぐために（ルーフタイプ）

- 車庫の天井などにアンテナが当たるときは格納してください。
- 次のようなときはアンテナを取り外してください。
  - ・ カーカバーをかけるとき
  - ・ 自動洗車機を使用するとき
  - ・ 降雪時に長時間駐車するとき

 **注意****■ アンテナの取り外しについて（ルーフタイプ）**

- 通常走行時には、必ずアンテナを取り付けてください。
- 自動洗車機などアンテナを取り外したときは、アンテナを紛失しないように注意してください。

**室内装備・機能****6****6-1. エアコンの使い方**

マニュアルエアコン …… 344

オートエアコン …… 349

リヤヒーター …… 356

**6-2. 室内灯のつけ方**

室内灯一覧 …… 357

**6-3. 収納装備**

収納装備一覧 …… 360

カーゴルーム内装備 …… 367

**6-4. その他の室内装備の使い方**

その他の室内装備 …… 370

## マニュアルエアコン★

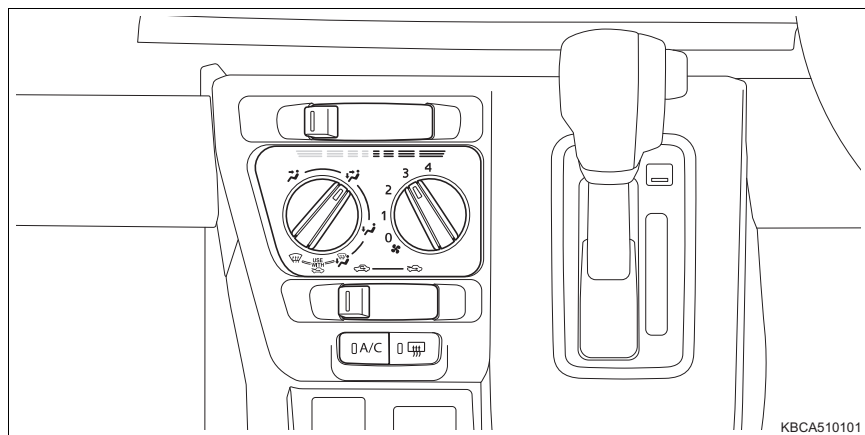

### エアコンの操作について

#### ■ 温度を調整する

設定温度を上げるときは温度調節レバーを右に、下げるときには左に操作する

 を押すと冷房・除湿機能が使用できます。

 が押されていない場合は、送風または暖房で使用できます。

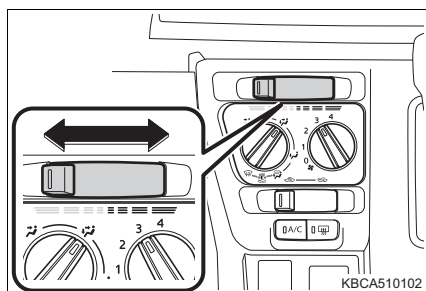

#### ■ 風量を切り替える

風量を増やすときは風量調節ダイヤルを右に、減らすときは左に回す

送風を止めるときはダイヤルを 0 の位置に合わせる

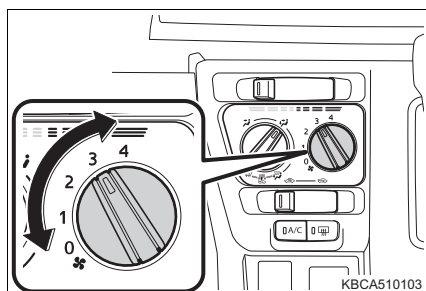

★：グレード、オプションなどにより、装備の有無があります。



## ■ 吹き出し口を切り替える

吹き出し口切り替えダイヤルを回す

- ① 上半身に送風
- ② 上半身と足元に送風
- ③ 足元に送風
- ④ 足元に送風・フロントウインドウガラスの曇りを取る
- ⑤ フロントウインドウガラスの曇りを取る

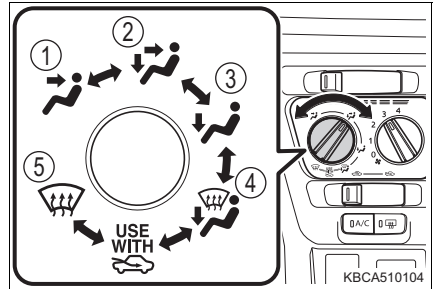

## その他の機能

### ■ 外気導入・内気循環を切り替えるには

内外気切り替えレバーを の位置に操作すると外気導入、 の位置に操作すると内気循環に切り替わります。

### ■ フロントウインドウガラスの曇りを取るには

吹き出し口切り替えダイヤルを に回し、内外気切り替えレバーを

に操作する

を押してエアコンを ON にすると曇りが早く取れます。

### ■ リヤウインドウデフォグラー

リヤウインドウの曇りを取るときに使用してください。





を押す

## 吹き出し口について

### ■ 風が出る位置と風量

吹き出し口切り替えダイヤルの位置により、風が出る位置や風量が次の表の通り変化します。

風量は吹き出し口によって異なります。

ダイヤル位置					
吹き出し口	② ③	② ③ ④	③ ④ (①)	① ③ ④	① ③

( ) は特に風量が少ないものを示します。

### ▶ 吹き出し口の位置

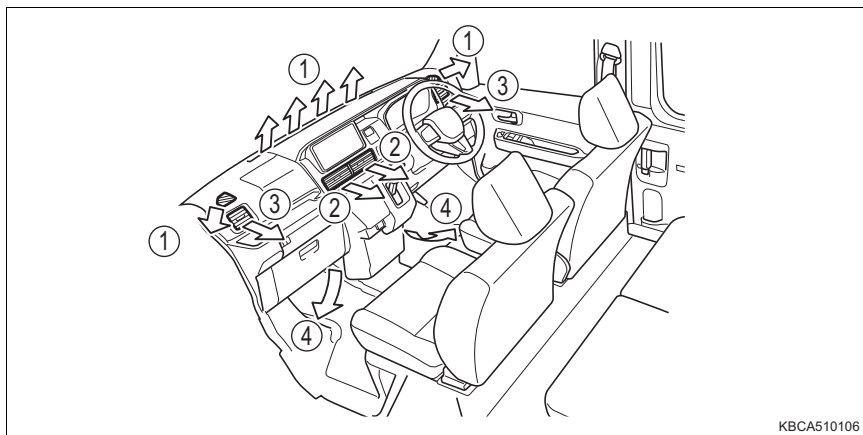

KBCA510106

### ■ 風向きの調整

- ① 左右吹き出し口
- ② 中央吹き出し口

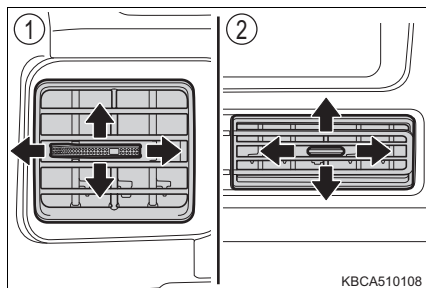

KBCA510108

 知識

## ■ 冷房で使用しているとき

まれに吹き出し口から霧が吹き出したように見えることがありますが、これは湿った空気が急に冷やされたときに発生するものであり異常ではありません。



■ 吹き出し口を  にしたとき

頭寒足熱を目的とした吹き出しのため、温度調節レバーの位置によっては、足元に送られる風が上半身に送られる風より温められて送風されます。

## ■ 外気温度が 0℃ 付近まで下がったとき

 を押してもエアコンが作動しない場合があります。

■ **USE WITH**  について

このマークは、吹き出し口切り替えダイヤルを  または  に合わせるときに内外気切り替えレバーを  にすることをおすすめするためのものです。

内外気切り替えレバーを  にすることでガラスが曇りにくくなります。

## ■ 換気とエアコンの臭いについて



- 車室外の空気を車室内に取り入れたいときは、外気導入にしてください。
- エアコン使用中に、車室内外の様々な臭いがエアコン装置内に取り込まれて混ざり合うことにより、吹き出し口からの風に臭いがすることがあります。
- エアコン始動時に発生する臭いを抑えるために、駐車時は外気導入にしておくことをおすすめします。

## ■ エアコンフィルターについて

→ P. 401

### 警告

#### ■フロントウィンドウガラスの曇りを防止するために

- 湿度が非常に高いときにエアコンを低い設定温度で作動させているときは、吹き出し口切り替えダイヤルを  または  の位置に合わせないでください。外気とガラスの温度差でガラスの外側が曇り、視界を妨げる場合があります。
- フロントウィンドウガラスの曇り取りを妨げないために、吹き出し口をさえぎるようなものを置かないでください。送風がさえぎられ、曇りが取れにくくなる場合があります。

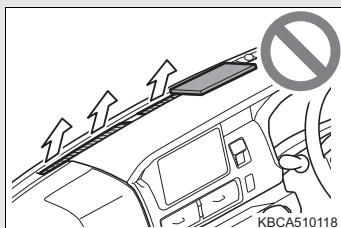

KBCA510118

### 注意

#### ■バッテリーあがりを防止するために

エンジン停止中は、必要以上にエアコンを使用しないでください。

#### ■吹き出し口について

暖房で使用するときは、吹き出し口が熱くなりますので、注意して調整してください。

#### ■内気循環について

吹き出し口切り替えダイヤルの位置が ,  または  のときに内外気切り替えレバーを  の位置に操作しないでください。ガラスが曇りやすくなります。

## オートエアコン★

設定温度に合わせて吹き出し口と風量を自動で調整します。

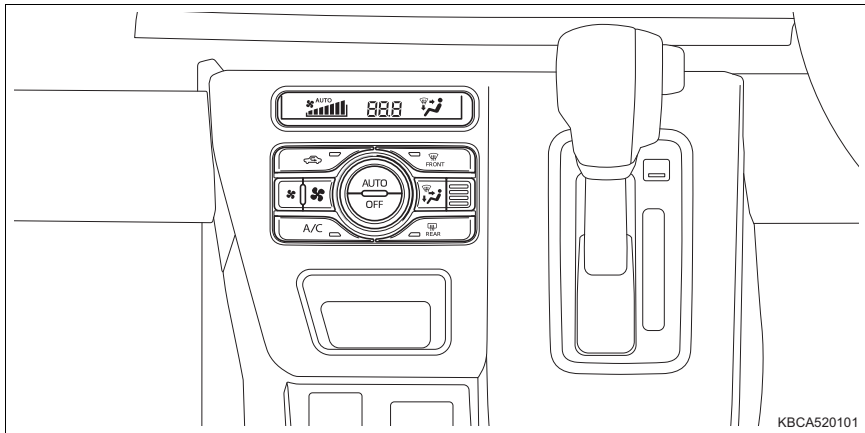

KBCA520101

### エアコンの操作について

#### ■ 温度を調整する

設定温度を上げるときは温度調節ダイヤルを右に、下げるときは左に回す

A/C  が押されていない場合は、送風または暖房で使用できます。

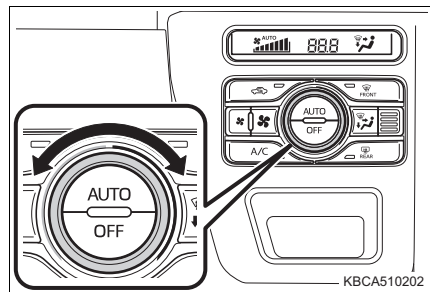

KBCA510202

#### ■ 風量を切り替える

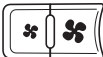
風量を調節するには  の

 (増) か  (減) を押す

OFF を押すと、送風が止まります。

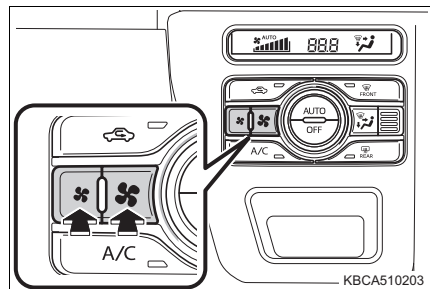

KBCA510203

★：グレード、オプションなどにより、装備の有無があります。

## ■ 吹き出し口を切り替える



を押す

押すたびに吹き出し口が切り替わります。

- ① 上半身に送風
- ② 上半身と足元に送風
- ③ 足元に送風
- ④ 足元に送風・フロントウィンドウガラスの曇りを取る

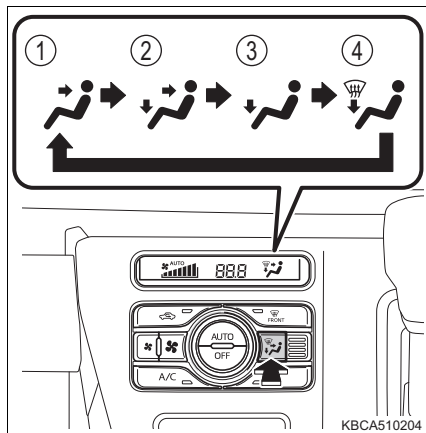

## オート設定を使うとき

- 1 AUTO を押す

吹き出し口と風量が自動で調整されます。

- 2 温度を設定する

- 3 A/C  を押す

押すたびにエアコンの ON / OFF が切り替わります。

- 4 送風を止めたいときは OFF  を押す

## ■ オート設定時の表示について

風量や吹き出し口を切り替えると、AUTO の表示が消灯しますが、操作した機能以外のオート設定は継続します。

## その他の機能

### ■ 外気導入・内気循環を切り替えるには



 を押す

ボタンを押すたびに外気導入・内気循環が切り替わります。内気循環を選択しているときは、 の表示灯が点灯します。

### ■ フロントウィンドウガラスの曇りを取るには

  を押す

エアコンが作動し、自動的に外気導入に切り替わります。

曇りが取れたら再度   を押すと、前のモードに戻ります。

### ■ リヤウインドウデフォグガー

リヤウインドウの曇りを取るときに使用してください。

  を押す





リヤウインドウデフォグガーは、しばらくすると自動的に OFF になります。

## 吹き出し口について

### ■ 風が出る位置と風量

吹き出し口の設定により、風が出る位置や風量が次の表の通り変化します。

風量は吹き出し口によって異なります。

設定					
吹き出し口	② ③	② ③ ④	③ ④ (①)	① ③ ④	① ③

( ) は特に風量が少ないものを示します。

### ▶ 吹き出し口の位置

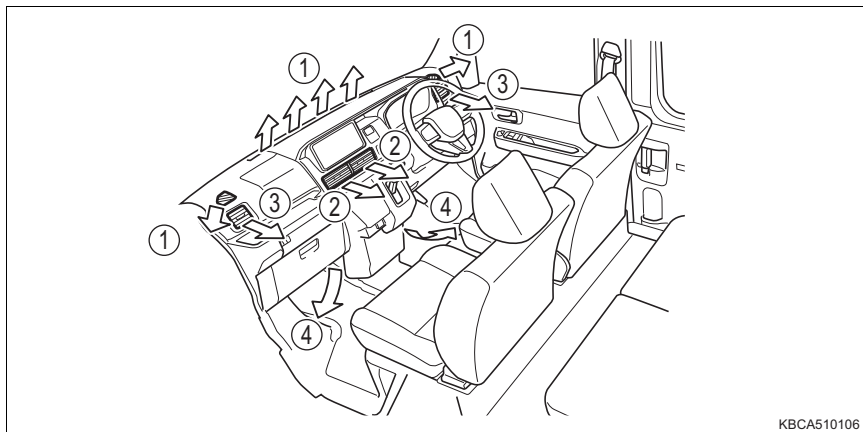

KBCA510106

### ■ 風向きの調整

- ① 左右吹き出し口
- ② 中央吹き出し口

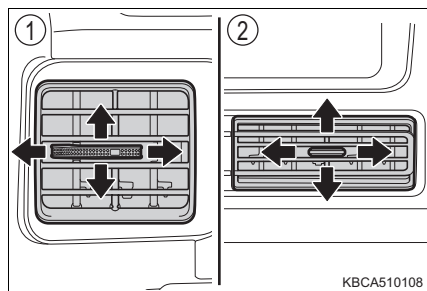

KBCA510108



## 知識

### ■ オート設定の作動について

風量は温度設定と外気の状態により自動で調整されるため、AUTOを押した直後、温風や冷風の準備ができるまでしばらく送風が停止する場合があります。

### ■ 温度調節センサーについて

オートエアコンには自動的に温度調節を行うために、センサーが取り付けられています。

- ① 日射センサー  
日射量を検知します。
- ② 内気センサー  
室内温度を検知します。

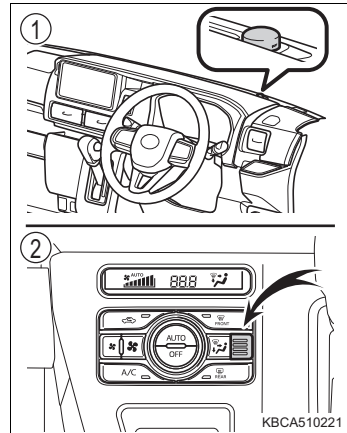

日射センサーの上にものを置いたり、内気センサーをシールなどでふさぐなどすると、センサーが正常に作動しなくなることがあります。

### ■ ガラスの曇りについて

- 車室内の湿度が高いときはガラスが曇りやすくなります。

その場合は A/C  を ON にすると、吹き出し口から除湿された風が出るため、効果的に曇りを取ることができます。

- A/C  を ON から OFF にすると、ガラスが曇りやすくなります。
- 内気循環を使うとガラスが曇る場合があります。

### ■ 冷房で使用しているとき

まれに吹き出し口から霧が吹き出したように見えることがありますが、これは湿った空気が急に冷やされたときに発生するものであり異常ではありません。

### ■ 内外気切り替えについて

設定温度や室内温度などにより、自動的に内気循環または外気導入へ切り替わる場合があります。

---

 知識

---

**■ 吹き出し口を  にしたとき**

頭寒足熱を目的とした吹き出しのため、設定温度によっては、足元に送られる風が上半身に送られる風より温められて送風されます。

**■ 外気温度が 0℃付近まで下がったとき**

A/C  を押してもエアコンが作動しない場合があります。

**■ 換気とエアコンの臭いについて**

- 車室外の空気を車室内に取り入れたいときは、外気導入にしてください。
- エアコン使用中に、車室内外の様々な臭いがエアコン装置内に取り込まれて混ざり合うことにより、吹き出し口からの風に臭いがすることがあります。
- エアコン始動時に発生する臭いを抑えるために、オート設定での使用時にはエアコン始動直後、しばらく送風が停止する場合があります。また、駐車時は外気導入にしておくことをおすすめします。

**■ エアコンフィルターについて**

→ P. 401

**■ カスタマイズ機能**

オートエアコンの設定を変更できます。

(カスタマイズ機能一覧：→ P. 504)

(TFT カラーマルチインフォメーションディスプレイ★の設定画面から変更可能：  
→ P. 84)

**警告****■フロントウィンドウガラスの曇りを防止するために**

- 湿度が非常に高いときにエアコンを低い設定温度で作動させているときは、



を押さないでください。また、吹き出し口を  に切り替えないでください。外気とガラスの温度差でガラスの外側が曇り、視界を妨げる場合があります。

- フロントウィンドウガラスの曇り取りを妨げないために、吹き出し口をさえぎるようなものを置かないでください。送風がさえぎられ、曇りが取れにくくなる場合があります。

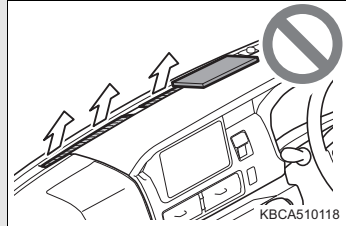
**注意****■バッテリーあがりを防止するために**

エンジン停止中は、エアコンを必要以上に使用しないでください。

**■吹き出し口について**

暖房で使用するときは、吹き出し口が熱くなりますので、注意して調整してください。

## リヤヒーター★

車内の後方部分を暖房することができます。

### リヤヒーターの使い方

#### ■ リヤヒーターを使用するときは

スイッチを押すと、リヤヒーターが作動します。

リヤヒーター作動中は、スイッチの作動表示灯が点灯します。

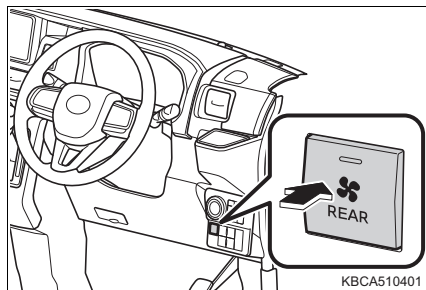

#### ■ 温度を調整する

設定温度を上げるときは温度調節レバーを右に、下げるときには左に操作する

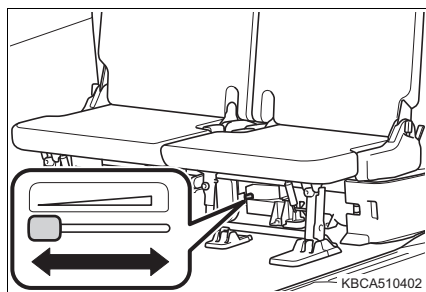

### 知識

#### ■ 作動条件

エンジンスイッチが“ON”のとき

### 注意

#### ■ バッテリーあがりを防止するために

エンジン停止中は、必要以上にリヤヒーターを使用しないでください。

★：グレード、オプションなどにより、装備の有無があります。

## 室内灯一覧

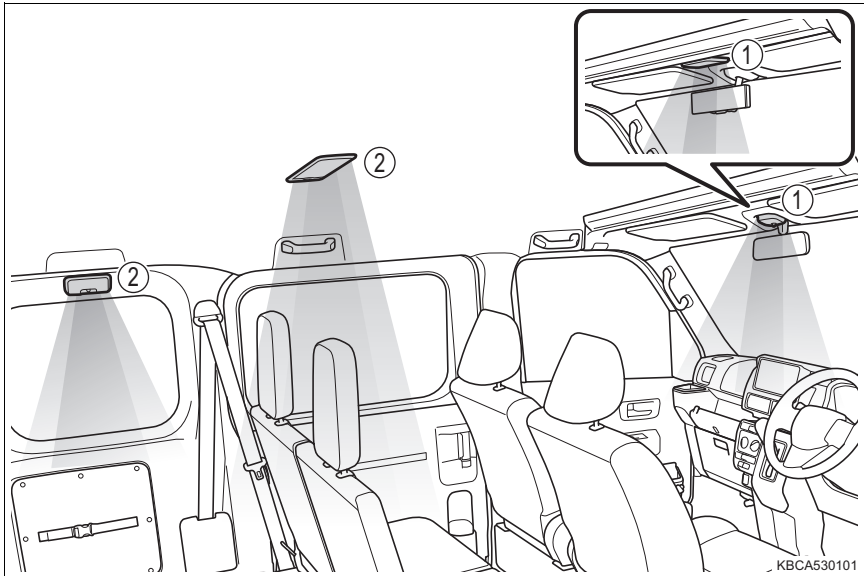

- ① ルームランプ
- ② 荷室灯

### ルームランプ

#### ▶タイプ A

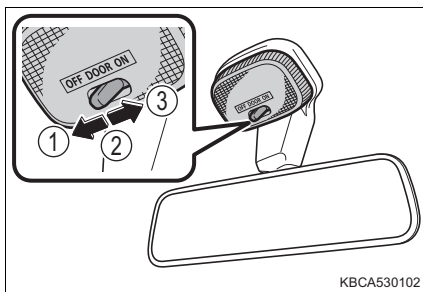

- ① ランプを消灯する
- ② ドアポジション（ドア連動）  
ドアの開閉動作に連動してランプが点灯・消灯します。

- ③ ランプを点灯する

#### ▶タイプ B

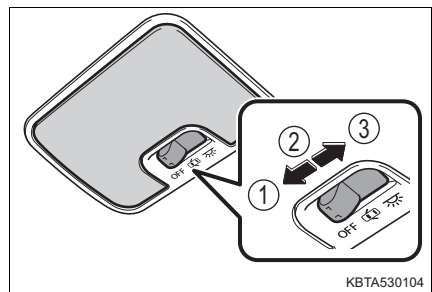

## 荷室灯

### ▶タイプ A

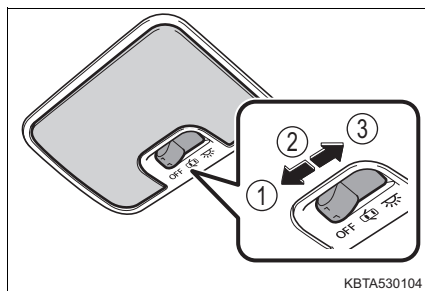

### ▶タイプ B

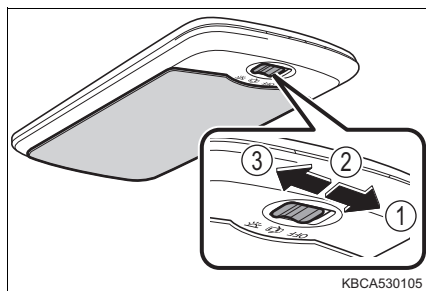

① ランプを消灯する

② ドアポジション（ドア連動）

ドアの開閉動作に連動してランプが点灯・消灯します。

③ ランプを点灯する

## 知識

### ■イルミネーテッドエントリーシステム

ランプのスイッチがドアポジションのとき、次の場合に各部の照明が自動的に点灯、消灯します。

- アクセスキー★を携帯して車両に近付いたとき  
(ウェルカムランプ設定 (ルームランプ連動)) : → P. 95
- ドアを施錠・解錠したとき
- ドアを開閉したとき
- エンジンスイッチを操作したとき

### ■バッテリーあがりを防止するために

- 半ドア状態でランプのスイッチがドアポジションのときは約 10 分後に自動消灯します。
- ランプが点灯したままの場合、約 12 分後に自動消灯します。

### ■カスタマイズ機能

イルミネーテッドエントリーシステムの消灯までの時間などの設定を変更できます。

(カスタマイズ機能一覧 : → P. 504)

(TFT カラーマルチインフォメーションディスプレイ★の設定画面から変更可能 : → P. 84)

★ : グレード、オプションなどにより、装備の有無があります。

 **注意****■ バッテリーあがりを防止するために**

エンジンが停止した状態で、長時間ランプを点灯しないでください。

## 収納装備一覧

### ▶VC、VCターボ、ディアス

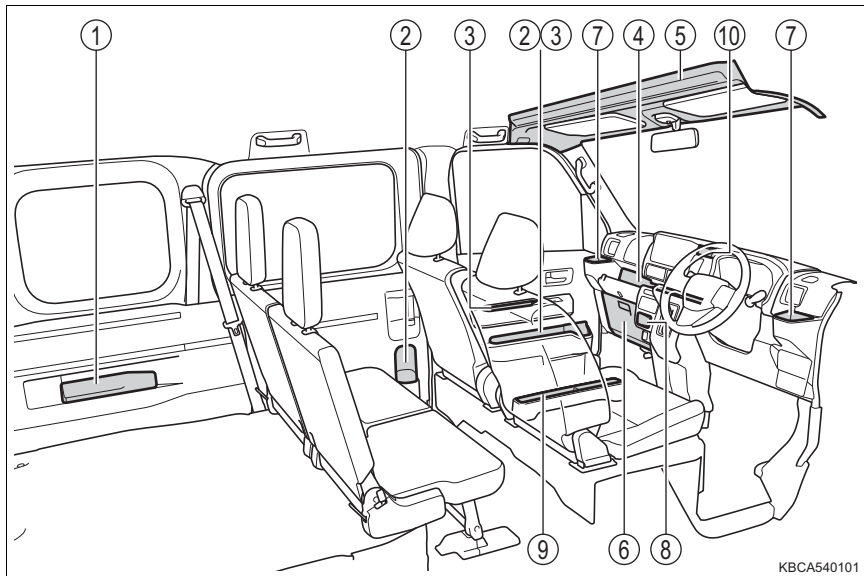

- |                                |                               |
|--------------------------------|-------------------------------|
| ① デッキサイドポケット★<br>(→ P. 367)    | ⑥ グローブボックス (→ P. 362)         |
| ② ボトルホルダー★ (→ P. 363)          | ⑦ カップホルダー (→ P. 363)          |
| ③ ドアポケット (→ P. 365)            | ⑧ インパネセンターポケット★<br>(→ P. 366) |
| ④ 助手席トレイ/センタートレイ<br>(→ P. 365) | ⑨ コンソールトレイ (→ P. 366)         |
| ⑤ オーバーヘッドシェルフ<br>(→ P. 362)    | ⑩ 運転席左側ポケット<br>(→ P. 365)     |

★：グレード、オプションなどにより、装備の有無があります。



## ▶VC、VCターボ、ディアス以外

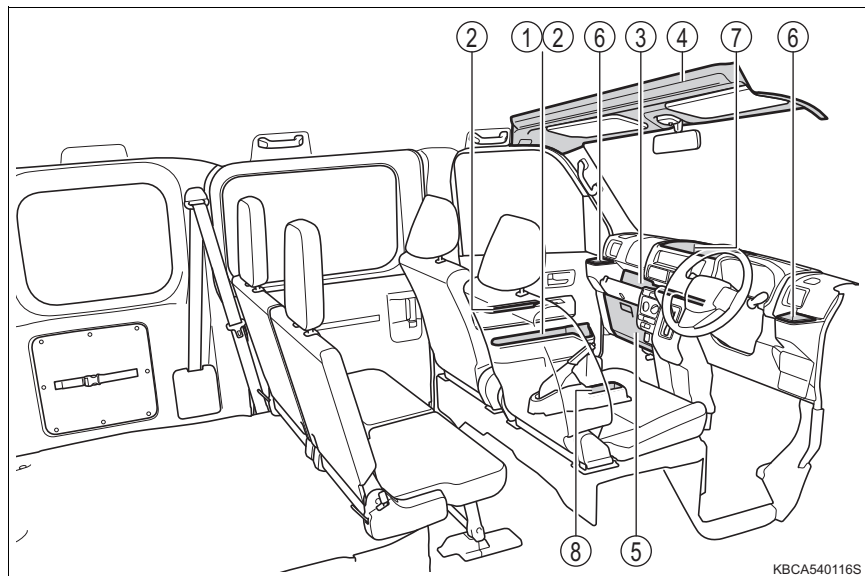

- |                                |                       |
|--------------------------------|-----------------------|
| ① ボトルホルダー (→ P. 363)           | ⑤ グローブボックス (→ P. 362) |
| ② ドアポケット (→ P. 365)            | ⑥ カップホルダー (→ P. 363)  |
| ③ 助手席トレイ/センタートレイ<br>(→ P. 365) | ⑦ アップパートレイ (→ P. 363) |
| ④ オーバーヘッドシェルフ★<br>(→ P. 362)   | ⑧ コンソールトレイ (→ P. 366) |

### ⚠ 警告

- メガネ・ライターやスプレー缶を収納装備内に放置したままにしないでください。放置したまましていると、次のようなことが起こるおそれがあり危険です。
  - ・室温が高くなったときの熱や、他の収納物との接触などにより、メガネが変形やひび割れを起こす
  - ・室温が高くなったときにライターやスプレー缶が爆発したり、他の収納物との接触でライターが着火したりスプレー缶のガスが漏れるなどして火災につながる
- 走行中にもものを出し入れしないでください。思わぬ事故につながるおそれがあります。
- 収納装備を使わないときは、ふたを必ず閉じてください。  
急ブレーキや急旋回時などに、開いたふたに体が当たったり、収納していたものが飛び出したりして、思わぬ事故につながるおそれがあります。

★：グレード、オプションなどにより、装備の有無があります。

## グローブボックス

レバーを引いて開ける

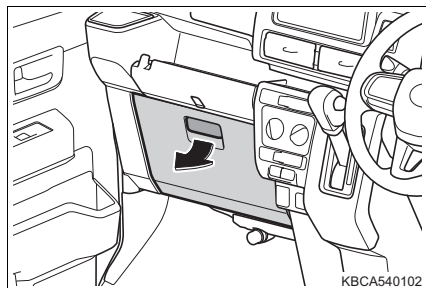

## オーバーヘッドシェルフ★

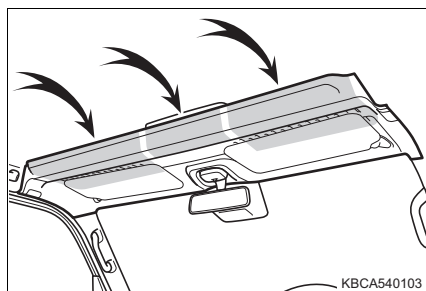

### ⚠ 警告

#### ■ オーバーヘッドシェルフについて

- オーバーヘッドシェルフにぶら下がったり、体重をかけたりしないでください。収納物が落ちてけがをするおそれがあります。
- 加速したときなどの走行時に、収納物がすべり落ちてけがをしないよう、次のことを守ってください。
  - ・ オーバーヘッドシェルフ内に固いものや鋭利なものを収納しないでください。
  - ・ オーバーヘッドシェルフ内に本や雑誌などを重ねて収納しないでください。
  - ・ 缶ジュースなどの転がりやすいものを収納しないでください。

### ⚠ 注意

#### ■ オーバーヘッドシェルフについて

- オーバーヘッドシェルフに収納することができる重さは、各ポケット部最大 0.5kg です。

★：グレード、オプションなどにより、装備の有無があります。

## アッパートレイ★

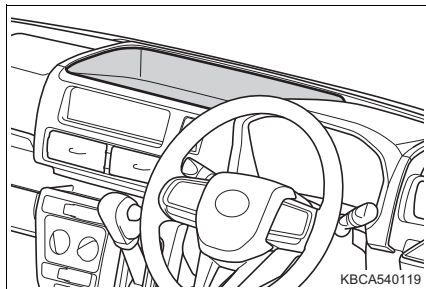

### 警告

走行中はアッパートレイにものを置かないでください。収納していたものが飛び出したりして、思わぬ事故につながるおそれがあります。

## カップホルダー／ボトルホルダー

### ■ カップホルダー

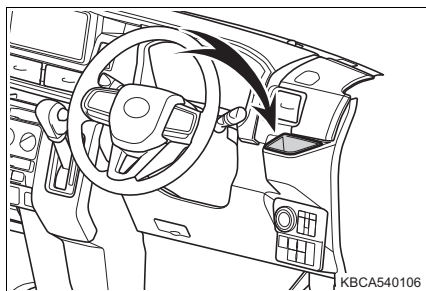

### ■ ボトルホルダー

#### ▶ フロントドア

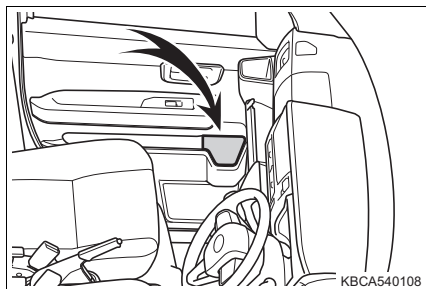

#### ▶ リヤサイド★

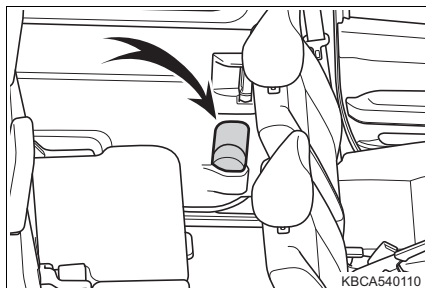

★：グレード、オプションなどにより、装備の有無があります。

 知識

## ■ ボトルホルダーについて

- ペットボトルのふたを必ず閉めてから収納してください。
- ペットボトルの大きさ・形によっては収納できないことがあります。

 警告

- カップホルダーには、カップ・缶・ペットボトル以外のものを置かないでください。  
急ブレーキや事故により落ちてけがをするおそれがあります。
- ボトルホルダーには、ペットボトル以外のものを置かないでください。  
急ブレーキや事故により落ちてけがをするおそれがあります。
- やけどを防ぐために、カップホルダーに温かい飲みものを置くときはふたを閉めておいてください。
- 運転席側のカップホルダーを使用するとき、背の高いカップを置くと、運転者の視界を妨げ、思わぬ事故につながるおそれがあり危険です。
- 走行中はホルダー内に転がりやすいものを置かないでください。収納していたものが飛び出したりして、思わぬ事故につながるおそれがあり危険です。

 注意

- ペットボトルのふたを必ず閉めてから収納してください。
- ボトルホルダーには、ジュースなどが入っている紙コップ・ガラス製のコップなどを収納しないでください。ジュースなどがこぼれたり、ガラス製品が割れたりするおそれがあります。
- 故障を防ぐため、飲みものがこぼれたときはただちにふき取ってください。スイッチ類や電気部品にかかると、故障や車両火災の原因となるおそれがあります。

## オープントレイ

### ■ ドアポケット

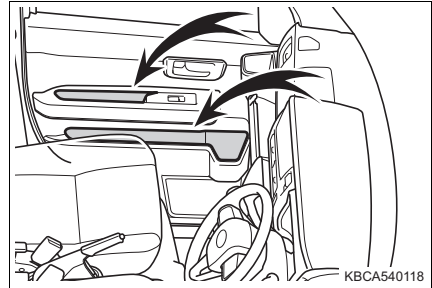

### ■ 助手席トレイ／センタートレイ

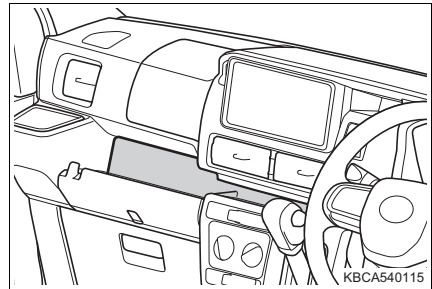

### ■ 運転席左側ポケット★

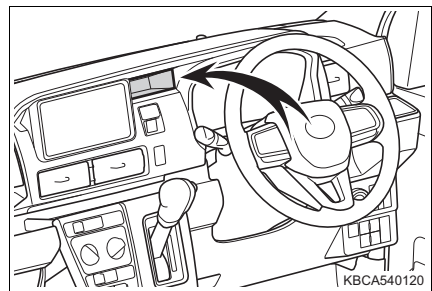

★：グレード、オプションなどにより、装備の有無があります。

## ■ インパネセンターポケット★

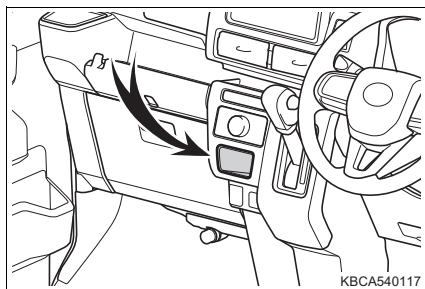

## ■ コンソールトレイ

### ▶ タイプ A

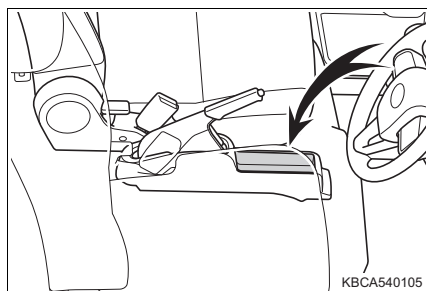

### ▶ タイプ B

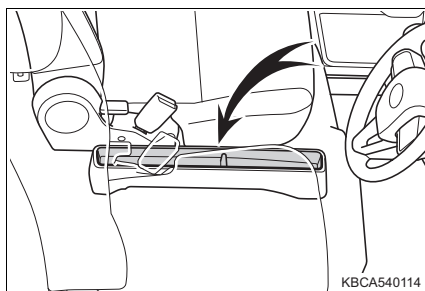

### ▲ 警告

走行中はトレイ内に転がりやすいものを置かないでください。収納していたものが飛び出したりして、思わぬ事故につながるおそれがあり危険です。

## カーゴルーム内装備

### デッキサイドポケット★

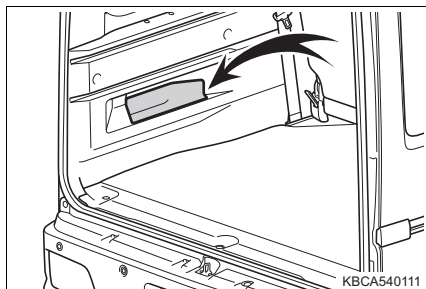

### ⚠ 警告

走行中はポケット内に転がりやすいものを置かないでください。収納していたものが飛び出したりして、思わぬ事故につながるおそれがあり危険です。

### マルチフック★

左右それぞれ3カ所（合計6カ所）の取り付け位置に、2つのマルチフックを取り付けて、袋をかけたり、荷物を固定することができます。

マルチフックを初めて使用するときは、グローブボックスから取り出してください。

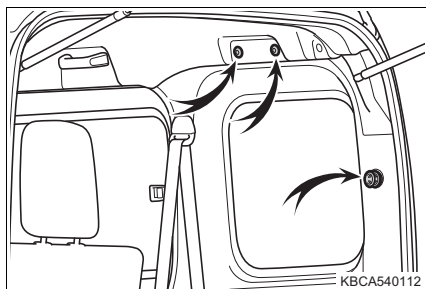

### ■ マルチフックを取り付けるには

#### 1 クリップを取り外す

- ① クリップの中心を押す
- ② プラスドライバーを使用する

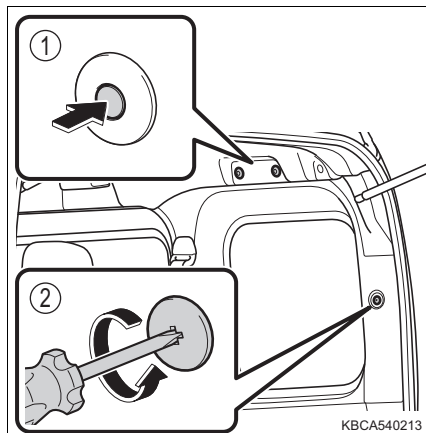

#### 2 マルチフックを回して取り付ける

マルチフックの回転が止まるまでしっかり取り付けてください。

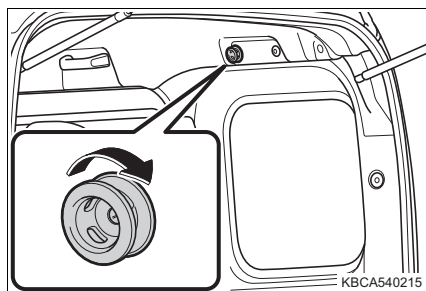

### ■ マルチフックを取り外すには

#### 1 マルチフックを取り外す

取り外しにくい場合は、プラスドライバーを使用して取り外してください。

#### 2 クリップを取り付ける

- ① クリップの中心を押す
- ② プラスドライバーを使用する

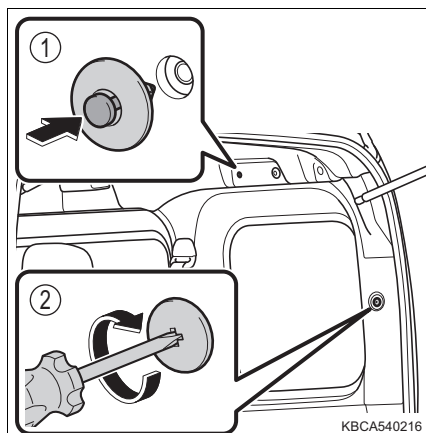



 知識

## ■ クリップについて

取り外したクリップは大切に保管してください。

## ■ マルチフックについて

- 走行中に荷物が脱落しないように確実に固定してください。
- マルチフックを使用しないときは、大切に保管してください。

 注意

## ■ マルチフックの破損を防ぐために

3kg を超えるものをマルチフックにかけないでください。

マルチフックが折れたり、走行中に外れたりするおそれがあります。

## その他の室内装備

### サンバイザー

- ① 前方をさえぎるには、バイザーを下ろす
- ② 側方をさえぎるには、バイザーを下ろした状態でフックから外し、横へ回す

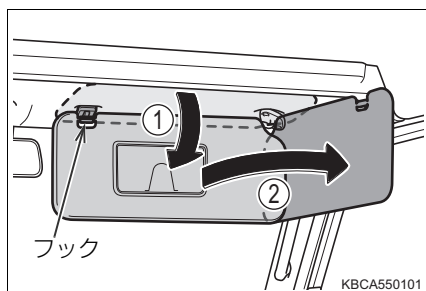

### ■ バニティミラー★

カバーを上を開ける

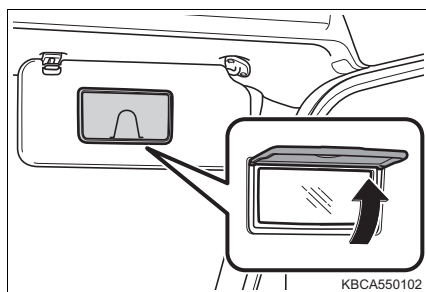

### ■ チケットホルダー

▶ タイプ A

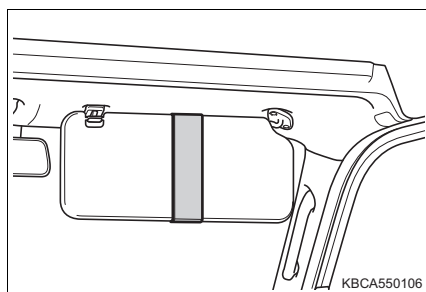

▶ タイプ B

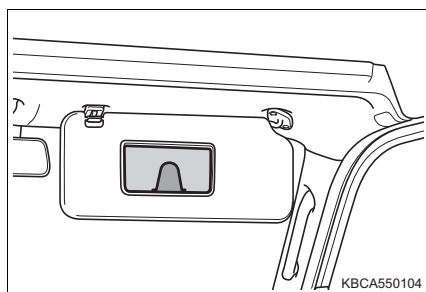

**警告**

- サンバイザーと天井の間にもものを挟まないでください。発進時などにもものが落ちるおそれがあり危険です。
- サンバイザーのチケットホルダーには、使用用途以外のものを入れないでください。発進時などにもものが落ちるおそれがあり危険です。
- 走行中はバニティミラーを使用しないでください。思わぬ事故につながるおそれがあり危険です。

**アームレスト★**

手前に倒して使用する

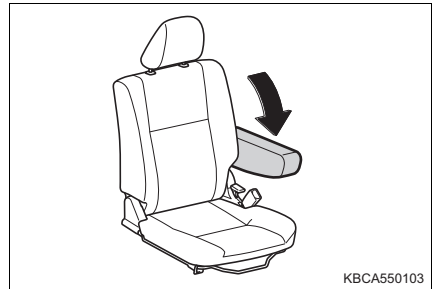
**知識**

- アームレストを使用していないときは必ずもとの位置に戻しておいてください。

**警告**

- アームレストを操作するとき、シートとアームレストの隙間に手などを入れないでください。指や手などを挟んでけがをするおそれがあります。特に、お子さまが指などを挟まないように十分注意してください。
- アームレストの上に乗ったり、重いものを載せないでください。アームレストが破損したりけがをするおそれがあります。

## アクセサリソケット

DC12V/10A（消費電力 120W）未満の電気製品を使用するときの電源として使用してください。

ふたを開けて使用する

▶ インストルメントパネル

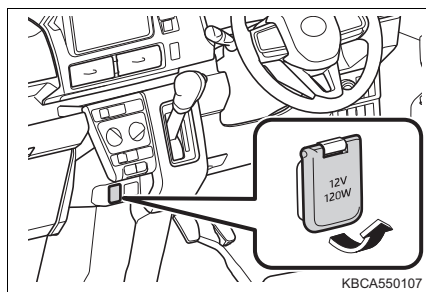

▶ カーゴルーム★

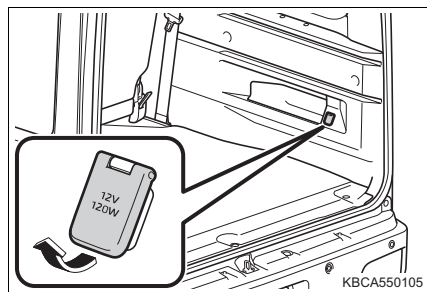

## 知識

### ■ 作動条件

エンジンスイッチが“ACC”または“ON”のとき

### ■ アイドリングストップによるエンジン再始動時について

エンジン停止状態から再始動するとき、一時的に使用できないことがあります。異常ではありません。

### ■ エンジンスイッチを“OFF”にするとき

モバイルバッテリーなどの、充電機能を備えた電気製品を外してください。接続したままにしておくと、エンジンスイッチを正常に“OFF”にすることができなくなる場合があります。

## 注意

### ■ 電気容量について

電気容量は、DC12V で最大電流 10A（最大消費電力 120W）です。この容量を超える電気製品を使用しないでください。最大電気容量を超える電気製品を使用すると、ヒューズが切れるおそれがあります。

### ■ ショートや故障を防止するために

異物が入ったり、液体などがかかたりしないように、使用しないときは、ふたを閉めておいてください。

### ■ バッテリーあがりを防止するために

- エンジンが停止した状態で、アクセサリソケットを使用しないでください。
- エンジンがかかっている場合、アイドリング状態で長時間使用しないでください。

★：グレード、オプションなどにより、装備の有無があります。

## USB ソケット (充電用)★

最大消費電力 10.5W(DC5V/2.1A)以下の電源として使用してください。  
充電専用でありデータ転送などは行えません。

また、使用する機器によっては、正常に充電できない場合があります。お  
使いになる機器に付属の取扱説明書もお読みください。

### 1 ふたを開ける

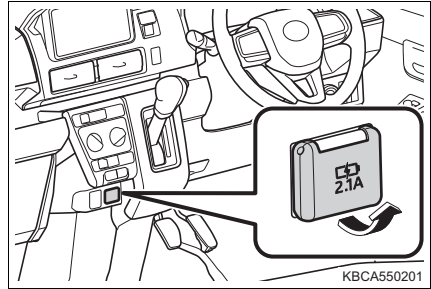

### 2 ケーブルをソケットの向きに合わせてしっかり奥まで差し込む

機器やケーブルは、運転の妨げにならない場所に固定してください。

### 3 使用後は必ずケーブルを抜く

ふたが閉まっていることを確認してください。

## 知識

- エンジンが再始動したときに、一時的に充電を停止することがある場合は、バッテリーの劣化が考えられますので SUBARU 販売店にご相談ください。
- 一部の機器では、充電中に充電が一旦停止後、再充電を開始する場合がありますが、異常ではありません。

### ■ 作動条件

エンジンスイッチが“ACC”または“ON”のとき

### ■ 正常に働かないおそれのある状況

- 最大定格を超える電力を要求する機器を接続したとき
  - ・ 保護機能が働くため充電できないことがあります。
  - ・ 充電できた場合でも充電完了までの時間がかかることがあります。
- 炎天下に放置した直後など、車内が高温になっているとき
  - ・ エアコンを使用するなどして車内を十分に換気し車内温度を下げ、しばらくしてから充電を開始してください。
  - ・ 高温状態で充電した場合、温度センサーが自動的に充電を停止する場合があります。

★：グレード、オプションなどにより、装備の有無があります。

**警告**

- USB ソケットに指や金属類などの異物、液体が入ると故障やショートの原因になったり、感電するおそれがあります。
- 接続したケーブルに足を取られないように注意してください。機器が故障したり、転倒するなどして思わぬけがをするおそれがあり危険です。

**注意**

- 強い衝撃や力を加えないでください。
- **バッテリーあがりを防ぐために**
  - エンジンが停止した状態で、USB ソケットを長時間使用しないでください。
  - 走行中の使用でも充電が不要になったらケーブルを抜くように心がけてください。

**アシストグリップ／乗降グリップ**

天井に取り付けられているアシストグリップは、走行中にシートに座っている状態で体を支えるときにお使いください。

乗降時などでは、ピラーに取り付けられている乗降グリップを使用してください。

- ① アシストグリップ（後席）★
- ② 乗降グリップ（後席）★
- ③ アシストグリップ（助手席）
- ④ 乗降グリップ（運転席／助手席）

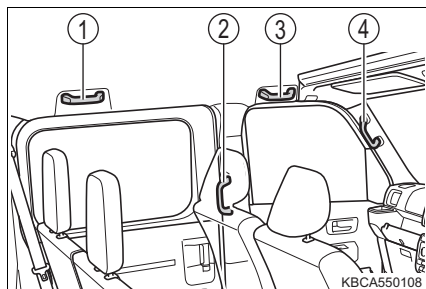
**警告**

アシストグリップは、乗降時やシートから立ち上がる時などに使用しないでください。

アシストグリップが破損し、転倒などしてけがをするおそれがあります。

**注意**

破損を防ぐために、アシストグリップ／乗降グリップに重いものをかけたり、過度の負荷をかけないでください。

★：グレード、オプションなどにより、装備の有無があります。

## ショッピングフック

- ① 非格納式
- ② 格納式

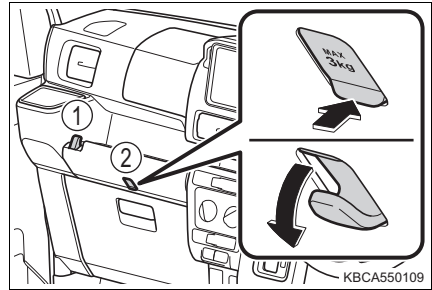

### ⚠ 警告

#### ■ ショッピングフックを使用しないときは

けがをしないように、必ずもとの位置に戻しておいてください。

### ⚠ 注意

#### ■ ショッピングフックの破損を防ぐために

格納式は 3kg、非格納式は 0.3kg を超えるものをフックに吊り下げないでください。

フックが折れたり、走行中に外れたりするおそれがあります。





**お手入れのしかた****7****7-1. お手入れのしかた**

- 外装のお手入れ …………… 378
- 内装のお手入れ …………… 382

**7-2. 簡単な点検・部品交換**

- エンジン点検口 …………… 386
- ボンネット …………… 389
- ガレージジャッキ …………… 392
- エンジンオイルについて … 393
- ウォッシャー液の補充 …… 394
- タイヤについて …………… 396
- タイヤ空気圧について …… 399
- エアコンフィルターの  
交換 …………… 401
- ワイパーゴムの交換 …… 403
- キーの電池交換 …………… 407
- ヒューズの点検・交換 …… 411
- 電球（バルブ）の交換 …… 414

## 外装のお手入れ

お手入れは、次の項目を実施してください。

- 水を十分かけながら、車体・足まわり・下まわりの順番に上から下へ汚れを洗い落とす
- 車体はスポンジやセーム皮のようなやわらかいもので洗う
- 汚れがひどいときはカーシャンプーを使用し、水で十分洗い流す
- 水をふき取る
- 水のはじきが悪くなったときは、ワックスがけを行う

ボディの表面の汚れを落としても水が玉状にならないときは、車体の温度が冷えているときにワックスをかける（およそ体温以下を目安としてください）

なお、ボディコート・ホイールコート・ガラスコートなど、ケミカル商品を施工された場合は、お手入れ方法が異なります。

詳しくは SUBARU 販売店にお問い合わせください。

### 知識

#### ■ 自動洗車機を使うとき

- お車を洗う前に：
  - ・ドアミラーを格納して、洗車機の「ドアミラーを洗車しない」モードを選択する
  - ・パワースライドドア★を OFF にする（→ P. 125）
  - ・アンテナを格納または取り外す

車両前側から洗車してください。また、走行前は必ずアンテナをもと通りに取り付けて、ドアミラーを復帰状態に戻してください。

- ブラシで車体などに傷が付き、塗装を損なうことがあります。

#### ■ 高圧洗車機を使うとき

室内に水が入るおそれがあるため、ノズルの先端をドアやガラスの開閉部に近付け過ぎたり、同じ場所に連続して当てたりしないでください。

#### ■ 洗車などで車に水をかけたとき（キーレスアクセス装着車）

アクセスキーが作動範囲内にあるとき、ドアハンドルにあるスイッチに水がかかると、ドアが施錠・解錠を繰り返すことがあります。その場合は、次のような処置をしてください。（ドアの開閉操作がなければ、解錠されても約 30 秒後に自動で施錠されます）

- キーを車両から約 3m 以上離れた場所に置く（盗難に注意してください）
- キーを節電モードに設定してキーレスアクセスの作動を停止する（→ P. 109）

★：グレード、オプションなどにより、装備の有無があります。

## 知識

### ■ 洗剤やワックスを使うとき

- お使いになる洗剤やワックスの説明をよく読んで、正しくお手入れを行ってください。
- 塗装されていない樹脂部品にワックスを使用しないでください。ワックスが付着すると、白くなったりムラになることがあります。

### ■ ホイール・ホイールキャップ★について

- 中性洗剤を使用し、早めに汚れを落としてください。
- 洗剤を使用したあとは放置せずに水で十分洗い流してください。
- 塗装の損傷を防ぐため、次のことを必ずお守りください。
  - ・ 酸性・アルカリ性および研磨剤の入った洗剤を使用しない
  - ・ 硬いブラシを使用しない
  - ・ 夏場の走行後や駐車後でホイールが熱いときは、洗剤を使用しない
- 光沢を失うおそれがあるため、スチーム洗浄などで熱湯がホイールに直接かからないようにしてください。

## 警告

### ■ 洗車をするとき

- エンジンルーム内に水をかけないでください。  
電気部品などに水がかかると、車両火災につながるおそれがあり危険です。
- 下まわり足まわりを洗うときは手をけがしないように注意してください。

### ■ 排気管について

排気管は排気ガスにより高温になります。洗車などで触れる場合は、十分に排気管が冷めてからにしてください。やけどをするおそれがあります。

## 注意

### ■ 塗装の劣化や車体・部品（ホイールなど）の腐食を防ぐために

- 次のような場合は、ただちに洗車してください。
  - ・ 海岸地帯を走行したあと
  - ・ 凍結防止剤を散布した道路を走行したあと
  - ・ コールタール・花粉・樹液・鳥のふん・虫の死がいなどが付着したとき
  - ・ ばい煙・油煙・粉じん・鉄粉・化学物質などの降下が多い場所を走行したあと
  - ・ ほこり・泥などで激しく汚れたとき
  - ・ 塗装にベンジンやガソリンなどの有機溶剤が付着したとき
- 塗装に傷が付いた場合は、早めに補修してください。

★：グレード、オプションなどにより、装備の有無があります。

**⚠ 注意**

- ホイール保管時は、腐食を防ぐために汚れを落とし、湿気の少ない場所へ保管してください。

**■ ランプの清掃**

- 注意して洗ってください。有機溶剤や硬いブラシは使用しないでください。ランプを損傷させるおそれがあります。
- ランプにワックスがけを行わないでください。レンズを損傷するおそれがあります。

**■ ドアミラーの損傷を防ぐために**

自動洗車機を使用するときは、ドアミラーを格納して、洗車機の「ドアミラーを洗車しない」モードを選択してください。

**■ アンテナの取り扱いについて**

アンテナを取り扱うときは無理な力をかけないでください。ボディの変形やアンテナの破損などにつながるおそれがあります。

**■ アンテナの損傷を防ぐために（ピラータイプ）**

- 次のようなときはアンテナを格納してください
  - ・ 車庫の天井などにアンテナが当たるとき
  - ・ カーカバーをかけるとき
  - ・ 自動洗車機を使用するとき
  - ・ 降雪時に長時間駐車するとき

**■ アンテナの損傷を防ぐために（ルーフタイプ）**

- 車庫の天井などにアンテナが当たるときはアンテナを格納してください。
- 次のようなときはアンテナを取り外してください。
  - ・ カーカバーをかけるとき
  - ・ 自動洗車機を使用するとき
  - ・ 降雪時に長時間駐車するとき

**■ アンテナの取り外しについて（ルーフタイプ）**

- 通常走行時には、必ずアンテナを取り付けてください。
- 自動洗車機を使用するときなどアンテナを取り外したときは、アンテナを紛失しないように注意してください。また、走行前には必ずもと通りに取り付けてください。

 **注意****■ 洗車時の注意**

- 洗車をするときには、体重をかけるなどして強く押さないでください。車体がへこむおそれがあります。
- フューエルリッドが閉まっていることを確認してください。高い水圧によりフューエルリッドが勢いよく開き、車体やフューエルリッドが損傷するおそれがあります。
- 高温の湯で洗車すると樹脂部品などが損傷するおそれがあります。
- スチームを使用した洗車機などで洗車するときは、スチームをソナー部に近付け過ぎないようにしてください。スチームにより、正常に作動しなくなるおそれがあります。
- 研磨剤（コンパウンド）入りの洗剤、ワックスは使用しないでください。

**■ 自動洗車機を使用するときは**

エアコンは“内気循環”にしてください。車内に水が入り、故障の原因になります。

**■ 高圧洗車機を使用するときは**

- 洗車時に高圧洗車機でカメラやカメラ周辺に直接水を当てないでください。高い水圧により衝撃が加わり、装備が正常に作動しなくなるおそれがあります。
- ノズルの先端を、次の部品の結合部やブーツ類（ゴムまたは樹脂製のカバー）、コネクタ類に近付け過ぎないでください。高い水圧がかかることにより、部品が損傷するおそれがあります。
  - ・ 駆動系部品
  - ・ ステアリング部品
  - ・ サスペンション部品
  - ・ ブレーキ部品
- モール、バンパーなど樹脂部分は変形、損傷するおそれがあるため、洗浄ノズルと車体との距離を 30cm 以上離してください。また、同じ場所へ連続して水を当てないでください。
- フロントウィンドウガラス下部へ連続して水を当てないでください。エアコンの空気取り入れ口があり、エアコンが正常に作動しなくなるおそれがあります。

## 内装のお手入れ

お手入れは、次の要領で実施してください。

### 室内のお手入れ

- 掃除機などでほこりを取り除き、水またはぬるま湯を含ませた布でふき取る
- 汚れが落ちない場合は、中性洗剤を水で約 1% に薄めてやわらかい布に含ませふき取る  
水を浸した布を固くしぼり、表面に残った洗剤・水分をふき取る

### 本革部分のお手入れ

- 掃除機などでほこりや砂を取り除く
- 薄めた洗剤をやわらかい布に含ませ、汚れをふき取る  
ウール用の中性洗剤を水で約 5% に薄めて使用してください。
- 水を浸した布を固くしぼり、表面に残った洗剤をふき取る
- 乾いたやわらかい布で表面の水分をふき取り、風通しのよい日陰で乾燥させる

### 合成皮革部分のお手入れ

- 掃除機などでほこりを取り除く
- 中性洗剤を水で約 1% に薄めてやわらかい布に含ませふき取る
- 水を浸した布を固くしぼり、表面に残った洗剤・水分をふき取る

## 知識

### ■ 本革部分のお手入れの目安

品質を長く保つため、年に 2 回程度の定期的なお手入れをおすすめします。

### ■ カーペットの洗淨

カーペットは常に乾いた状態を保つことをおすすめします。洗淨には、市販の泡タイプクリーナーがご利用になれます。

スポンジまたはブラシを使用して泡をカーペットに広げ、円を描くようにぬり込んでください。直接水をかけたりせず、ふき取ってから乾燥させてください。

### ■ シートベルト

刺激の少ない洗剤とぬるま湯で、布やスポンジを使って洗ってください。

シートベルトのすり切れ・ほつれ・傷などを定期的に点検してください。

## 知識

### ■ スマートインナーミラー★のお手入れについて

→ P. 154

### ■ スーパー UV&IR カットガラス（フロントドア）★について

- 汚れているときは、早めに水またはぬるま湯を含ませた布で軽くふいて清掃してください。
- 汚れがひどいときは、フロントドアガラスの開閉を繰り返さないでください。

## 警告

### ■ 車両への水の浸入

- 車内に水をかけたり液体をこぼしたりしないでください。  
電気部品などに水がかかると、故障や車両火災につながるおそれがあり危険です。
- SRS エアバッグの構成部品や電気配線をぬらさないでください。（→ P. 30）  
電気の不具合により、SRS エアバッグが作動したり、正常に機能しなくなり、重大な傷害におよぶか、最悪の場合死亡につながるおそれがあります。

### ■ 内装のお手入れをするときは（特にインストルメントパネル）

艶出しワックスや艶出しクリーナーを使用しないでください。インストルメントパネルがフロントウインドウガラスへ映り込み、運転者の視界を妨げ思わぬ事故につながり、重大な傷害におよぶか、最悪の場合死亡につながるおそれがあります。

### ■ シート周辺の注意

車内を清掃するときや、シートの下に落としたものを拾うときなど、シートの下に手を入れるときは十分注意してください。シートレール、シートの土台部分などに当たり、けがをするおそれがあります。

## 注意

### ■ 清掃するとき使用する溶剤について

- 変色・しみ・塗装はがれの原因になるため、次の溶剤は使用しないでください。
  - ・シート・スマートインナーミラー★以外の部分：ベンジン・ガソリンなどの有機溶剤や酸性またはアルカリ性の溶剤・染色剤・漂白剤
  - ・シート・スマートインナーミラー★部分：シンナー・ベンジン・アルコール、その他の酸性やアルカリ性の溶剤
- 艶出しワックスや艶出しクリーナーを使用しないでください。  
インストルメントパネルやその他内装の塗装のはがれ・溶解・変形の原因になるおそれがあります。

## ⚠ 注意

- メーターのレンズカバーにガラスクリーナーやアルコールなどを使用しないでください。  
変色・ひび割れの原因になるおそれがあります。
- 各スイッチの周辺にシリコン系のスプレーを使用しないでください。シリコンが内部の電気部品に付着し、故障の原因となります。

### ■ 革の傷みを避けるために

皮革の表面の劣化や損傷を避けるために、次のことをお守りください。

- 革に付着したほこりや砂はすぐに取り除く
- 直射日光に長時間さらさないようにする  
特に夏場は日陰でお車を保管する
- ビニール製・プラスチック製・ワックス含有のものは、車内が高温になると革に張り付くおそれがあるため、革張りの上に置かない

### ■ 床に水がかかると

水で洗わないでください。

オーディオやフロアカーペット下にある電気部品に水がかかると、お車の故障の原因となったり、ボディが錆びるおそれがあります。

### ■ フィルムアンテナ★を正常に作動させるために

フロントウィンドウガラスのフィルムアンテナ周辺に次のものを貼り付けないでください。受信感度が低下したり、ノイズ（雑音）が入るおそれがあります。

- 金属を含むフィルム
- その他の金属物（市販のアンテナなど）

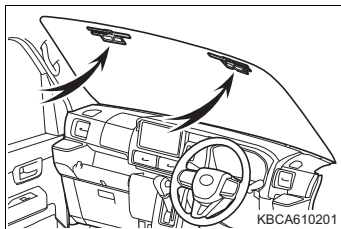

### ■ フロントウィンドウガラスの内側を清掃するとき

ステレオカメラに触れないように注意してください。

誤って傷を付けたり衝撃を与えたりすると、スマートアシストの誤作動や故障につながるおそれがあります。

### ■ リヤウィンドウガラスの内側を掃除するとき

- 熱線を損傷するおそれがあるため、ガラスクリーナーなどを使わず、熱線にそって水またはぬるま湯を含ませた布で軽くふいてください。
- 熱線を引っかいたり、損傷させないように気を付けてください。



 **注意****■ スーパー UV&IR カットガラス（フロントドア）★を清掃するときは**

コンパウンドまたは研磨剤入り用品（ガラスクリーナー・洗剤・ワックスなど）や鋭利なもの、硬いものを使用しないでください。コーティングを損傷させるおそれがあります。

**■ 液体芳香剤を使用するときは**

こぼれないように容器を確実に固定してください。また、インストルメントパネルの上やメーターの近くに置かないでください。

液体がこぼれて樹脂部品や布材、メーターのレンズカバーに付着すると、変色・ひび割れの原因になるおそれがあります。

## エンジン点検口

フロントシートを持ち上げて、エンジンルームの点検などが行えます。

### エンジン点検口の開け方

#### ■ 開けるときは

- 1 フロントシートをいちばん後ろまでスライドする
- 2 フロントシートを前倒しする (→ P. 145)
- 3 運転席 2 か所、助手席 2 か所のキャッチのロックを解除する  
レバーを手前に引き、キャッチを引き上げてロックを解除してください。

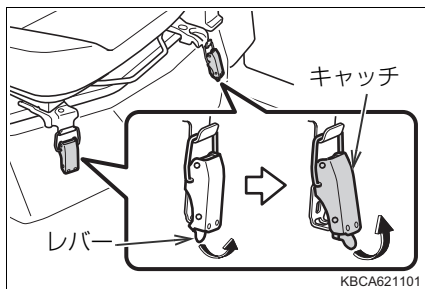

- 4 フロントシートを持ち上げて、後ろ側に倒す

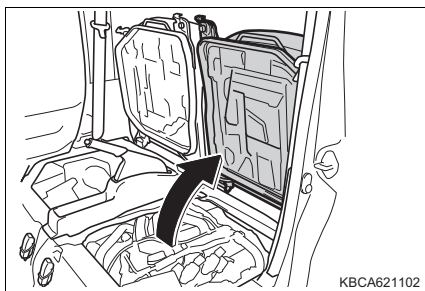

#### ■ 閉めるときは

- 1 フロントシートを起こす
- 2 運転席 2 か所、助手席 2 か所のキャッチを確実にロックする  
キャッチをロックするときは、レバーが押し込まれ、確実にロックしたことを確認してください。

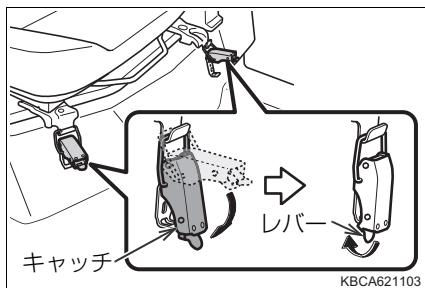

- 3 フロントシートの背もたれをもとに戻す (→ P. 145)

## 知識

### ■ バッテリー端子を外すときは

バッテリー端子を外すと、コンピューターに記憶されている情報が消去されます。バッテリー端子を外すときは、SUBARU販売店にご相談ください。

## 警告

### ■ 走行前の確認

点検口を閉めたあとは、確実にロックされていることを確認してから走行してください。確実にロックされていないと、走行中にシートが動き思わぬ事故につながるおそれがあり危険です。

### ■ けがを防ぐために

走行後のエンジンルーム内は高温になっています。熱くなった部品に触れるとやけどなどの重大な傷害を受けるおそれがあります。

### ■ エンジン点検口を点検したあとは

エンジン始動前にエンジン点検口内に可燃物の置き忘れがないことを確認してください。特に長期間使用しなかったときは、エンジン点検口内に小動物や鳥類が持ち込んだ小枝などの可燃物がないことを確認してください。車両の火災につながるおそれがあり危険です。

また、走行中にエンジン点検口内からこげた臭いがするときは、ただちに安全な場所に停車し、SUBARU販売店にご連絡ください。

### ■ オイルを点検・交換するとき

オイルがオルタネーターなどに付着しないように行ってください。オイルが付着したときは、ただちにふき取ってください。オイルが付着していると、車両火災につながるおそれがあり危険です。

### ■ フロントシートを持ち上げるときは

次のことをお守りください。

お守りいただかないと、重大な傷害におよぶか、最悪の場合死亡につながるおそれがあります。

- 走行中にフロントシートを持ち上げない
- 平坦な場所でパーキングブレーキを確実にかけ、CVT車はシフトレバーをPに、マニュアルトランスミッション車はシフトレバーを1速<sup>\*</sup>にする
- お子さまに操作させない

<sup>\*</sup> エンジンをかけたままフロントシートを持ち上げる時、またはフロントシートを持ち上げたあとにエンジンの始動が必要な場合は、必ずシフトレバーをNにしてください。

 **警告****■ フロントシートを下ろすときは**

フロントシートを下ろすときは、手などを挟まないように注意してください。重大な傷害を受けるおそれがあり危険です。

 **注意****■ フロントシートを下ろすときは**

シートベルトを挟み込まないように注意してください。

## ボンネット

室内からロックを解除して、ボンネットを開けます。

### ボンネットを開ける

- 1 ボンネット解除レバーを引く  
ボンネットが少し浮き上がります。

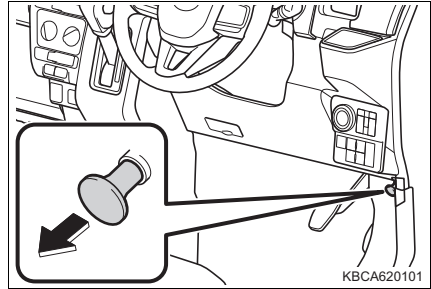

- 2 レバーを引き上げて、ボンネットを開ける

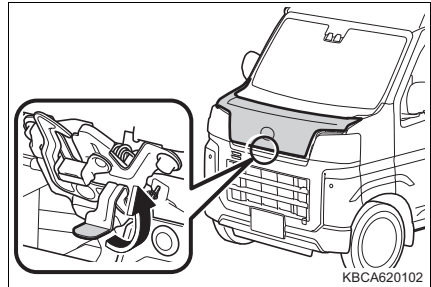

- 3 ボンネットステーを外し、ステー穴に差し込む

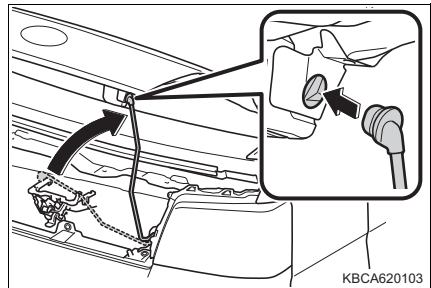

## ボンネットを閉める

- 1 ボンネットを片手で支える
- 2 ボンネットステーを外してもとの位置へ戻す
- 3 ボンネットを静かに下げ、手で押さえるようにして閉める

### 警告

#### ■ 走行前の確認

- ボンネットがしっかりロックされていることを確認してください。  
ロックせずに走行すると、走行中にボンネットが突然開いて、重大な傷害におよぶか、最悪の場合死亡につながるおそれがあります。
- ボンネットを開けているとき風にあおられるとボンネットステーが外れボンネットが不意に閉まるおそれがあります。特に風の強い日はご注意ください。

#### ■ けがを防ぐために

走行後のボンネット内は高温になっています。熱くなった部品に触れるとやけどなどの重大な傷害を受けるおそれがあります。

#### ■ ボンネット内点検後の確認

エンジン始動前にボンネット内に可燃物の置き忘れがないことを確認してください。特に長期間使用しなかったときは、ボンネット内に小動物や鳥類が持ち込んだ小枝などの可燃物がないことを確認してください。車両の火災につながるおそれがあり危険です。

また、走行中にボンネット内からこげた臭いがするときは、ただちに安全な場所に停車し、SUBARU販売店にご連絡ください。

#### ■ ボンネットを閉めるとき

手などを挟まないように注意してください。  
重大な傷害を受けるおそれがあり危険です。

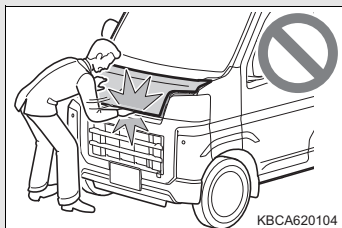

 **注意****■ ボンネットを開けるとき**

フロントワイパーアームを起こしたままボンネットを開けないでください。ワイパーがボンネットに当たり、傷付くことがあります。

**■ ボンネット内を点検するときは**

フロントガラス下部周辺にものを置かないでください。ボンネット内部にものが落下し、故障につながるおそれがあります。

**■ ボンネットへの損傷を防ぐために**

ボンネットを閉めるときは、体重をかけるなどして強く押さないでください。ボンネットがへこむおそれがあります。

**■ ボンネットを閉めるときは**

ボンネットステーをステー穴から取り外し、クリップに正しく戻してください。ステーを正しく戻さない状態でボンネットを閉めると、ボンネットやステーが損傷するおそれがあります。

## ガレージジャッキ

ガレージジャッキを使用するときは、ガレージジャッキに付属の取扱説明書に従って、安全に作業してください。

ガレージジャッキを使用して車両を持ち上げるときは、正しい位置にガレージジャッキをセットしてください。

正しい位置にセットしないと、車両が損傷したり、けがをするおそれがあります。

### ◆ フロント側

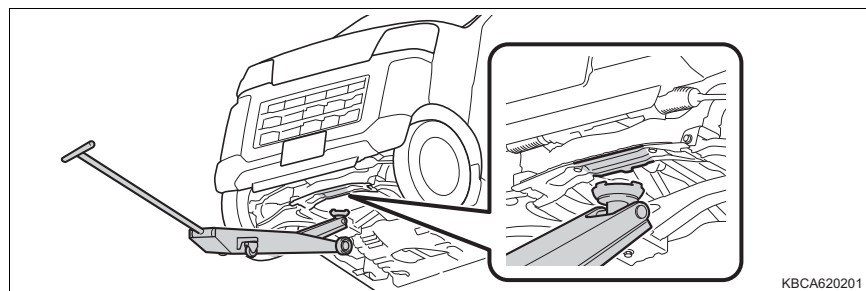

### ◆ リヤ側

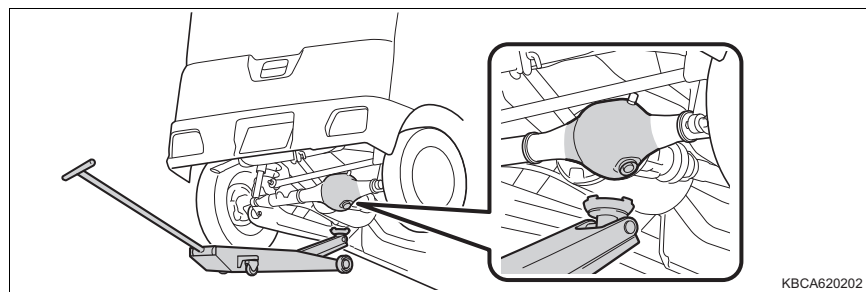



## エンジンオイルについて

### 点検

エンジンオイルの量は、定期的に点検してください。また、高速走行を行う前は、必ず点検してください。

点検はオイルレベルゲージを抜き取って行います。

- ① オイルレベルゲージ
- ② オイルフィルターキャップ

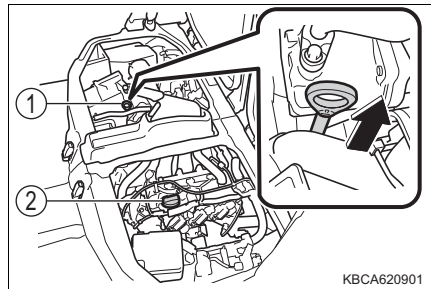

エンジンルームのイラストは代表例です。

### 知識

#### ■ エンジンオイルについて

- エンジンオイルはエンジン内部の潤滑、冷却などをする働きがあります。通常の運転をしていてもピストンおよび吸気、排気バルブを潤滑しているオイルの一部が燃焼室などで燃えるためオイル量は走行とともに減少します。また、減少する量は走行条件などにより異なります。
- 外気温が低いときに、オイルフィルターキャップの裏側や、オイル注入口にエンジンオイルが白いクリーム状になって付着していることがあります。これは、エンジン内部の水蒸気が冷却されて水滴になり、エンジンオイルと混ざることにより発生するもので、外気温の上昇、エンジンの暖機などで水分が蒸発すると解消します。この現象によるエンジンオイルの変質はなく、そのまま使用しても、問題はありません。

## ウォッシャー液の補充

### 点検のしかた

- 1 ウォッシャータンクのキャップを外す

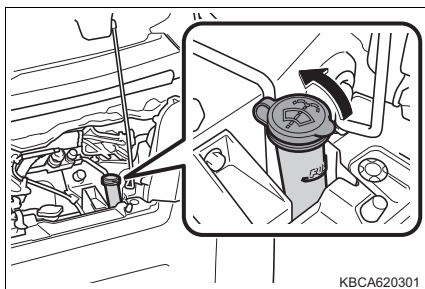

KBCA620301

- 2 セットしてあるレベルゲージを引き抜く

“NORMAL”～“LOW”の点検穴すべてに膜が張っているかを確認します。

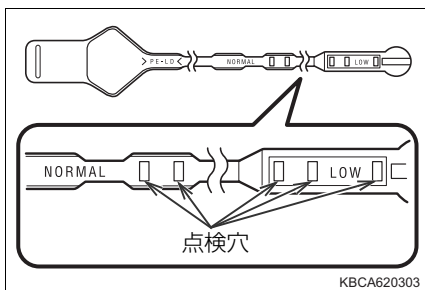

KBCA620303

### 補充のしかた

- 1 ウォッシャータンクのキャップを外す

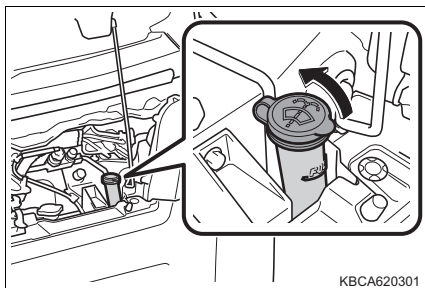

KBCA620301

- 2 ウォッシャー液容器に表示してある凍結温度を参考に希釈して、ウォッシャータンクの“FULL”まで補給する

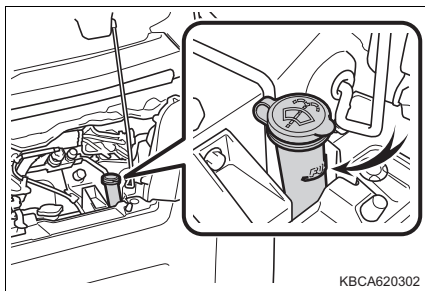

KBCA620302

 知識

## ■ ウォッシャー液の薄め方

必要に応じて水で薄めてください。水とウォッシャー液の割合は、ウォッシャー液の容器に表示してある凍結温度を参考にしてください。

 警告

## ■ ウォッシャー液を補充するとき

エンジンが熱いときやエンジンがかかっているときは、ウォッシャー液を補充しないでください。

ウォッシャー液にはアルコール成分が含まれているため、エンジンなどにかかると出火するおそれがあり危険です。

 注意

## ■ ウォッシャー液について

ウォッシャー液の代わりに、せっけん水やエンジン不凍液などを入れないでください。塗装にしみが付くことや、ポンプが故障してウォッシャー液が出なくなるおそれがあります。

## タイヤについて

タイヤの点検は、法律で義務付けられています。日常点検として必ずタイヤを点検してください。

タイヤの摩耗を均等にし寿命をのばすために、タイヤローテーション（タイヤ位置交換）を5,000kmごとに行ってください。

### タイヤの点検項目

タイヤは次の項目を点検してください。

点検方法は別冊「メンテナンスノート」を参照してください。

●タイヤ空気圧

空気圧の点検は、タイヤが冷えているときに行ってください。

●タイヤの亀裂・損傷の有無

●タイヤの溝の深さ

●タイヤの異常摩耗（極端にタイヤの片側のみが摩耗していたり、摩耗程度が他のタイヤと著しく異なるなど）の有無

### タイヤローテーションのしかた

図で示すようにタイヤのローテーションを行います。

タイヤの摩耗状態を均一にし、寿命をのばすために、SUBARUは定期点検ごとのタイヤローテーションをおすすめします。

タイヤローテーションを行ったあとは、指定された空気圧に調整してください。

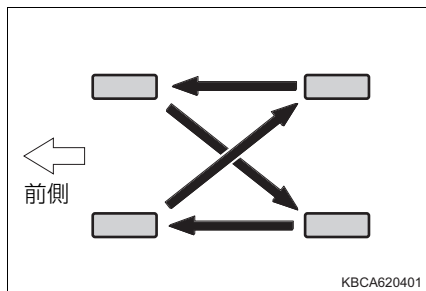

## 知識

### ■ タイヤ空気圧の数値

タイヤサイズ	タイヤが冷えているときの空気圧 kPa (kg/cm <sup>2</sup> )	
	前輪	後輪
145/80R12 80/78N LT	280 (2.8)	350 (3.5)

応急用タイヤ★：420kPa (4.2kg/cm<sup>2</sup>)※

※ タイヤが冷えているときの空気圧

タイヤの指定空気圧は、運転席側ドア開口部のタイヤ空気圧ラベルで確認することができます。

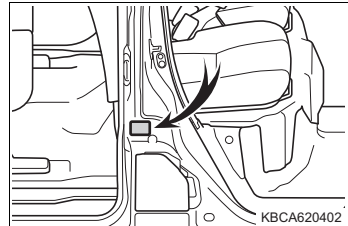

### ■ タイヤ空気圧の点検

- 1 か月に 1 回程度は、空気圧ゲージによる点検をおすすめします。
- 空気圧が適正でない場合は、必ず指定空気圧に調整してください。

### ■ タイヤ関連の部品を交換するとき

タイヤ・ディスクホイール・ホイール取り付けナットを交換するときは、SUBARU販売店にご相談ください。

## 警告

### ■ 点検・交換時の警告

必ず次のことをお守りください。

お守りいただかないと、駆動系部品の損傷や不安定な操縦特性により、重大な傷害におよぶか、最悪の場合死亡につながるおそれがあります。

- タイヤはすべて同一メーカー・同一銘柄・同一トレッドパターン（溝模様）で、摩耗差のないタイヤを使用する
- 摩耗差の著しいタイヤは使用しない
- メーカー指定サイズ以外のタイヤやホイールを使用しない
- サマータイヤ・オールシーズンタイヤ（マッド&スノータイヤ）・冬用タイヤを混在使用しない
- ラジアルタイヤ・バイアスベルテッドタイヤ・バイアスプライタイヤを混在使用しない

★：グレード、オプションなどにより、装備の有無があります。

 **警告**

- 他車で使用していたタイヤを使用しない  
以前どのように使用されていたか不明なタイヤは使用しない

**■ 異常があるタイヤの使用禁止**

異常があるタイヤをそのまま装着していると、走行時にハンドルを取られたり、異常な振動を感じる場合があります。また、次のような事態になり、思わぬ事故につながるおそれがあり危険です。

- 破裂などの修理できない損傷を与える
- 車両が横滑りする
- 車両の本来の性能（燃費・車両の安定性・制動距離など）が発揮されない

**■ タイヤ交換時の注意**

- 必ずナットのテーパ部を内側にして取り付けてください。（→ P. 481）  
テーパ部を外側にして取り付けると、ホイールが破損し外れてしまい、重大な傷害におよぶか、最悪の場合死亡につながるおそれがあります。
- ネジ部にオイルやグリースをぬらないでください。  
ナットを締めるときに必要な以上に締め付けられ、ボルトが破損したりディスクホイールが損傷するおそれがあります。  
またナットがゆるみホイールが落下して、重大な事故につながるおそれがあります。オイルやグリースがネジ部についている場合はふき取ってください。

**■ 異常があるホイールの使用禁止**

亀裂や変形などがあるホイールは使用しないでください。

走行中にタイヤの空気が抜けて、思わぬ事故につながるおそれがあり危険です。

 **注意****■ 走行中に空気漏れが起こったら**

走行を続けしないでください。

タイヤまたはホイールが損傷することがあります。

**■ 悪路走行に対する注意**

段差や凹凸のある路上を走行するときは注意してください。

タイヤの空気が抜けて、タイヤのクッション作用が低下します。また、タイヤ・ホイール・車体などの部品も損傷するおそれがあります。

## タイヤ空気圧について

タイヤの空気圧を適正に維持するために、タイヤの空気圧点検を月に1回以上実施してください。(→ P. 502)

### 知識

#### ■ タイヤ空気圧が適正でない場合

適切に調整されていないタイヤ空気圧で走行すると、次のようなことが起こる場合があります。

- 燃費の悪化
- 乗り心地や操縦安定性の低下
- 摩耗によるタイヤ寿命の低下
- 安全性の低下

頻繁にタイヤ空気圧が低下する場合は、SUBARU販売店でタイヤの点検を受けてください。

#### ■ タイヤ空気圧の点検のしかた

タイヤ空気圧の点検の際は、次のことをお守りください。

- タイヤが冷えているときに点検する
- タイヤ空気圧ゲージを必ず使用する  
タイヤの外観だけでは空気圧が適正かどうか判断できません。
- 走行後はタイヤの発熱により空気圧が高くなります。異常ではありませんので減圧しないでください。
- 荷物を積むとき、多人数で乗車するときは荷重を不均等にかけないようにする

 **警告****■ タイヤの性能を発揮するために**

適正なタイヤ空気圧を維持してください。

タイヤ空気圧が適正に保たれていないと、次のようなことが起こるおそれがあり、重大な傷害におよぶか、最悪の場合死亡につながるおそれがあります。

- 過度の摩耗
- 偏摩耗
- 操縦安定性の低下
- タイヤの過熱による破裂
- タイヤとホイールの間からの空気漏れ
- ホイールの変形、タイヤの損傷
- 走行時にタイヤが損傷する可能性の増大  
(路上障害物、道路のつなぎ目や段差など)

 **注意****■ タイヤ空気圧の点検・調整をしたあとは**

タイヤのバルブキャップを確実に取り付けてください。

バルブキャップを外していると、ほこりや水分がバルブに入り空気が漏れ、タイヤの空気圧が低下するおそれがあります。



## エアコンフィルターの交換

エアコンを快適にお使いいただくために、エアコンフィルターを定期的に交換してください。

### 交換のしかた

1 エンジンスイッチを“OFF”にする

2 グローブボックスを取り外す

- ① 左側面を内側に押し、上部のツメを外す
- ② 右側面を内側に押し、上部のツメを外す
- ③ 下部のツメを外す

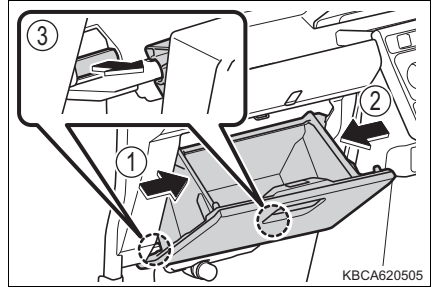

3 フィルターカバーを取り外す

- ① フィルターカバーの固定を解除する
- ② フィルターカバーを矢印の方向にずらし、フィルターカバーを抜く

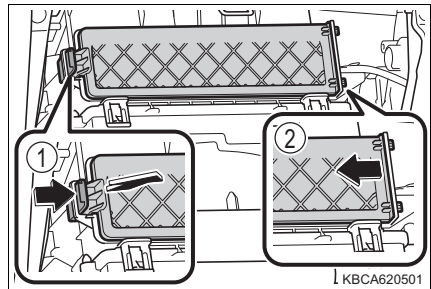

4 フィルターを取り外し、新しいフィルターと交換する

「↑ UP」マークの矢印が上を向くように取り付けます。

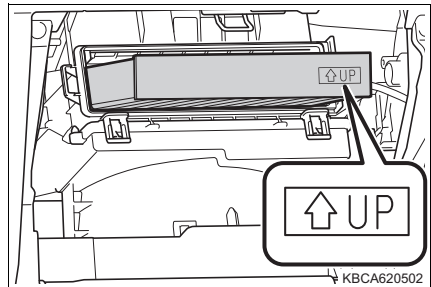

- 5 取り付けるときは、取り外したときと逆の手順で取り付ける  
 フィルターカバーは A 部に入れてから、  
 取り付けてください。

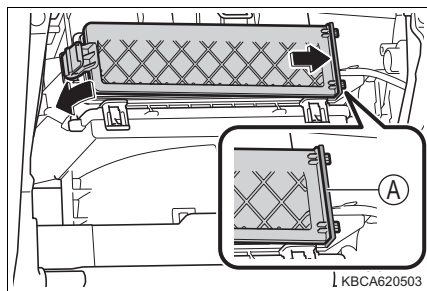

## 知識

### ■ エアコンフィルターの交換について

エアコンフィルターは次の時期を目安に交換してください。

▶ クリーンエアフィルター装着車  
 20,000km[10,000km\*] ごと

\* 大都市や寒冷地など、交通量や粉じんの多い地区

▶ スーパークリーンエアフィルター装着車  
 20,000km[10,000km\*] ごと

\* 大都市、寒冷地など交通量や粉じんが多い場所や山岳地、丘陵地など地域により花粉が多い地区

### ■ エアコンの風量が減少したときは

フィルターの目詰まりが考えられますので、フィルターを交換してください。

## 注意

### ■ エアコンを使用するときの注意

- フィルターを装着せずにエアコンを使用すると、故障の原因になることがあります。必ずフィルターを装着してください。
- フィルターは交換するタイプです。  
 水洗いやエアブローによる清掃はしないでください。

### ■ フィルターカバーの破損を防ぐために

フィルターカバーの固定を解除するときに、フィルターカバーを矢印の方向に動かす際は、ツメに無理な力が加わらないよう注意してください。  
 ツメが破損するおそれがあります。

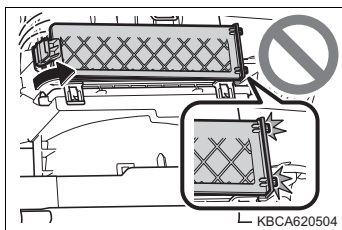

## ワイパーゴムの交換

ワイパーゴムを交換する際は、次の要領でワイパーの各部品を操作してください。

### フロントワイパー

#### ■ フロントワイパーブレードの脱着

- 1 ワイパーアームを起し、ブレードのツメが見える角度まで傾ける

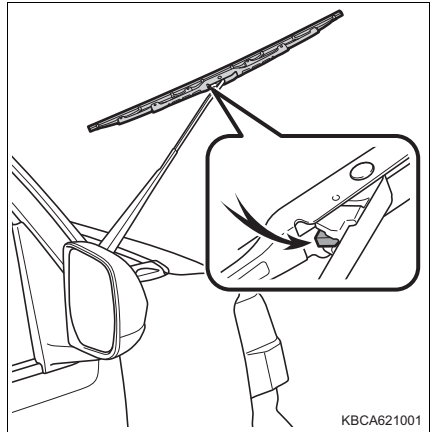

- 2 ツメを押しながら、ワイパーブレードをスライドさせ (①)、ワイパーアームから取り外す (②)

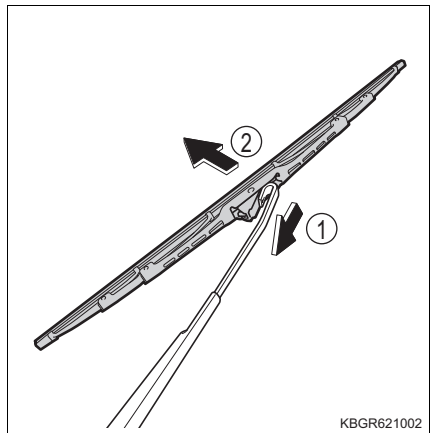

- 3 取り付けるときは、逆の手順で取り付ける

起こしたワイパーアームを戻すときは、手を添えながらゆっくりと戻してください。

## ■ フロントワイパーゴムの交換

- ① ワイパーゴムを引っ張り、ストッパーをワイパーブレードのツメから外し、そのまま引き抜く

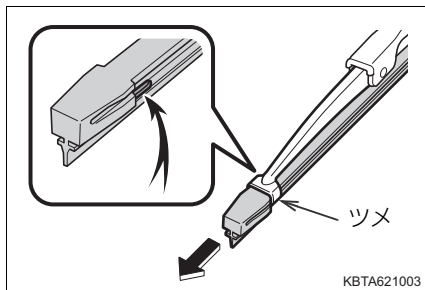

- ② 古いワイパーゴムから金属プレート 2 枚を取り外し、新しいワイパーゴムに付け替える

金属プレートの反りの向きに注意して取り付けてください。

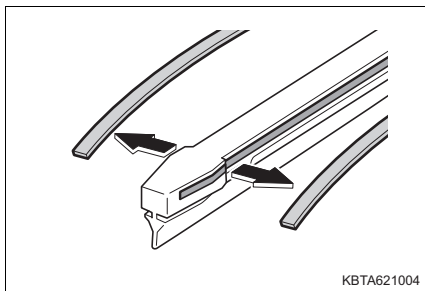

- ③ 取り付けるときは、ワイパーゴムのストッパーがないほうからワイパーブレードに挿入する
- ④ ワイパーゴムのストッパーをワイパーブレードのツメで確実に固定する

## リヤワイパー

### ■ リヤワイパーブレードの脱着

- ① ワイパーアームを起し、ワイパーブレードを取り外す
- ① ツメのかん合が外れる位置までワイパーブレードを回す
  - ② ワイパーアームからワイパーブレードを取り外す

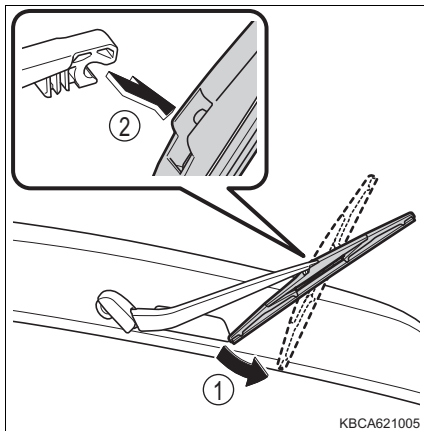

- ② ワイパーブレードを取り付けるときは ① と逆の手順で取り付ける

起こしたワイパーアームを戻すときは、手を添えながらゆっくりと戻してください。  
ワイパーブレードを取り付けたあとは、接続部が確実にロックされていることを確認してください。

### ■ リヤワイパーゴムの交換

- ① ワイパーブレードのストッパーからワイパーゴムを引き出し、そのまま引き抜く

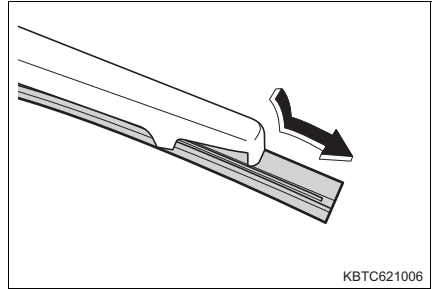

- ② 古いワイパーゴムから金属プレート 2 枚を取り外し、新しいワイパーゴムに付け替える

金属プレートの反りの向きに注意して取り付けてください。

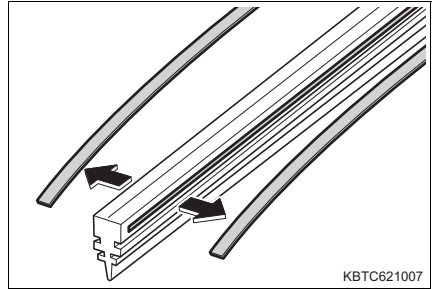

- ③ ワイパーブレードの②のツメを通してワイパーゴムを挿入し、③のツメに通したらストッパーからはみ出させ、残った①のツメに通す  
ワイパーゴムにウォッシャー液を少量塗布すると、溝に入れやすくなります。

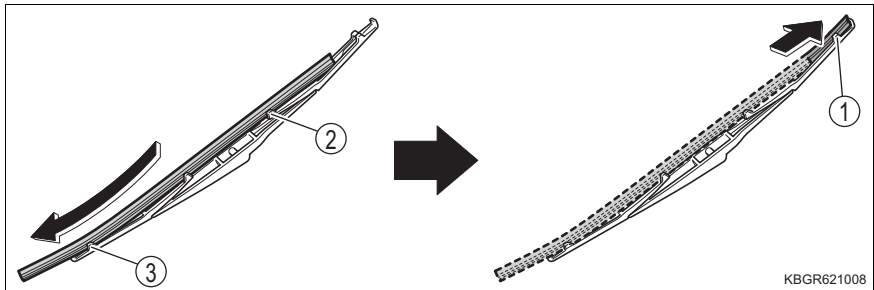

4 ワイパーブレードのツメがワイパーゴムの溝に入っているか確認する

- ワイパーゴムの溝にワイパーブレードのツメが入っていない場合は、ワイパーゴムをつまみ、数回スライドすると溝に入れることができます。
- ワイパーゴムの中央部を軽く持ち上げると、スライドさせやすくなります。

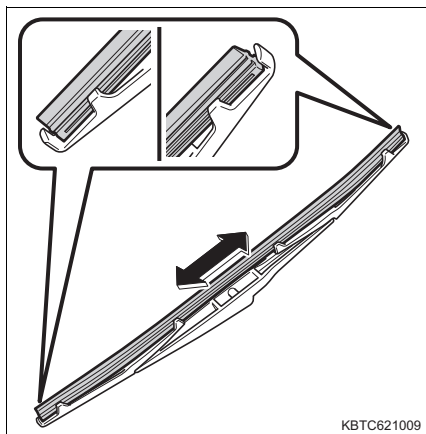

 知識

■ ワイパーブレード・ワイパーゴムの取り扱いについて

誤った取り扱いをすると、ワイパーブレード、またはワイパーゴムが損傷するおそれがあります。ご自身でのワイパーブレード・ワイパーゴムの交換に不安がある場合は、SUBARU販売店にご相談ください。

 注意

- ワイパーブレードの部分だけを持って起こすと、ブレードが変形するおそれがあります。必ずワイパーアームの部分を持って起こしてください。
- ワイパーを交換するときはツメの破損に注意してください。
- ワイパーアームからワイパーブレードを取り外したあとはウィンドウガラスが傷付かないように、ウィンドウガラスとワイパーアームの間に布などを挟んでください。
- 無理にワイパーゴムを引き出したり、ワイパーゴムの金属プレートが変形しないようにしてください。

## キーの電池交換★

電池が消耗しているときは、新しい電池に交換してください。

### 用意するもの

- 薄刃のマイナスドライバーなど（くぼみに入る程度の幅のもの）
- メカニカルキー（キーレスアクセス装着車）
- リチウム電池 CR2032

### 電池交換のしかた

#### ▶キーレスアクセス非装着車

#### 1 カバーを外す

傷が付くのを防ぐため、マイナスドライバーなどの先端に布などを巻いて保護してください。

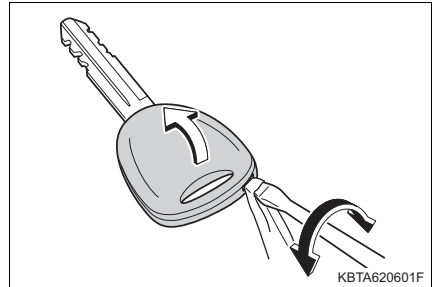

#### 2 モジュール裏側のゴムカバーを外す

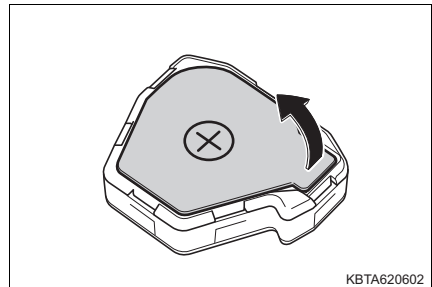

#### 3 消耗した電池を取り出す

新しい電池は + 極を上にして取り付けます。

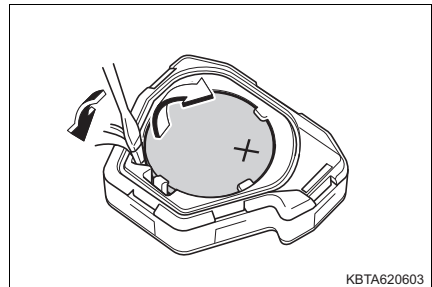

★：グレード、オプションなどにより、装備の有無があります。

#### 4 モジュールにゴムカバーを取り付ける

ゴムカバーをはめ込むときは、突起部からはめ込み、全体を均等に押さえてください。ゴムカバーが確実にはめ込まれていないと、水、ほこりなどが入り、故障の原因になるおそれがあります。

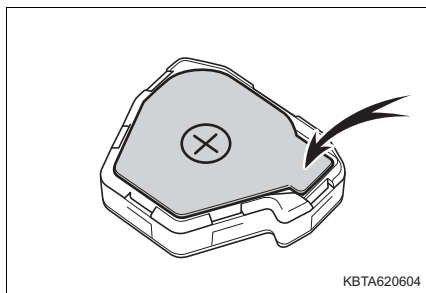

KBTA620604

#### 5 カバーを取り付ける

スイッチを押したとき、インジケーターが点滅することを確認してください。

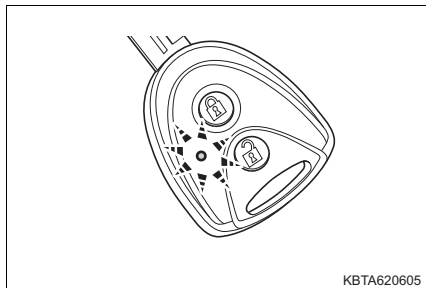

KBTA620605

### ▶キーレスアクセス装着車

#### 1 メカニカルキーを取り出す (→ P. 103)

#### 2 カバーを外す

SUBARUマーク側を下にして外してください。

メカニカルキーをしっかりと奥まで差し込んでください。

傷が付くのを防ぐため、メカニカルキーに布などを巻いて保護してください。

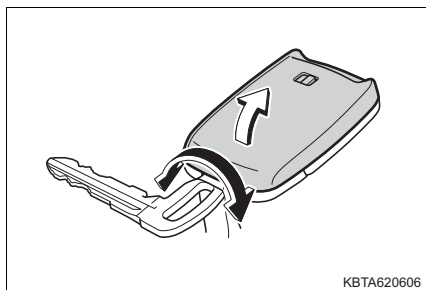

KBTA620606

#### 3 消耗した電池を取り出す

傷が付くのを防ぐため、マイナスドライバーなどの先端に布などを巻いて保護してください。

カバーを外したときに、上側のカバーにアクセスキーのモジュール(基板)が貼り付き、電池面が隠れている場合があります。この場合、アクセスキーのモジュール(基板)をひっくり返し、図のように電池が見える状態で作業してください。

新しい電池は + 極を上にして取り付けます。

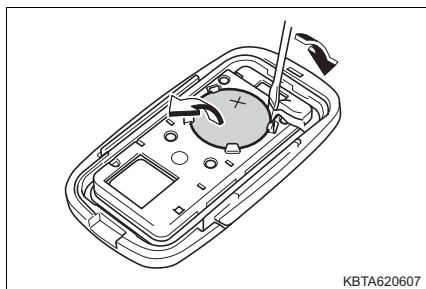

KBTA620607



#### 4 カバーを取り付ける

スイッチを押したとき、インジケーターが点滅することを確認する

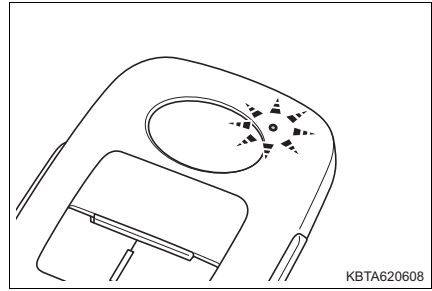

### 知識

#### ■ 電池の交換について

誤った取り扱いをすると、キーが損傷するおそれがあります。ご自身での電池の交換に不安がある場合は、SUBARU販売店にご相談ください。

#### ■ アクセスキー★の部品がばらばらになったときは

図を参考に組み付けてください。

組み付けるときは、突起部を下に向けてください。

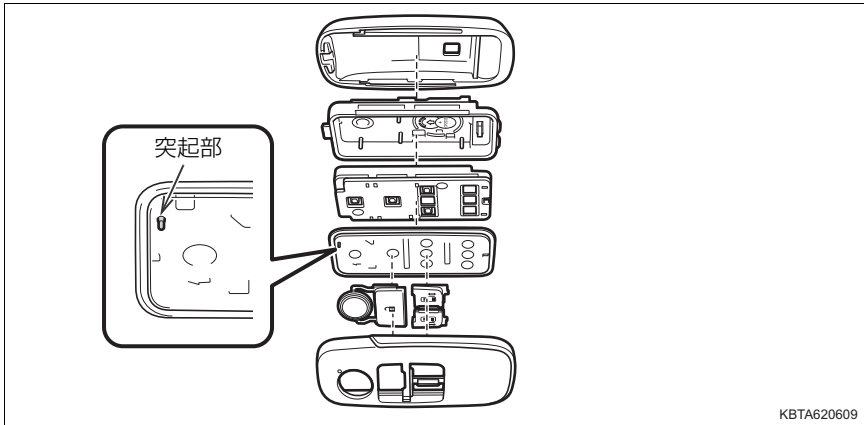

#### ■ リチウム電池 CR2032 の入手

電池は SUBARU販売店・時計店およびカメラ店などで購入できます。

#### ■ アクセスキー★の電池が消耗していると

次のような状態になります。

- キーレスアクセス・電波式リモコン機能が作動しない
- 作動距離が短くなる
- インジケーターが点滅しない

★：グレード、オプションなどにより、装備の有無があります。

 **警告****■ リモコンキー★、またはアクセスキー★の電池について**

次のことを必ずお守りください。お守りいただかないと、重大な障害におよぶか、最悪の場合死亡につながるおそれがあります。

- 誤って電池を飲み込まないように注意してください。化学熱傷のおそれがあります。
- リモコンキー★、またはアクセスキー★にはコイン電池もしくはボタン電池が使われています。電池を飲み込むと、わずか 2 時間で重度の化学熱傷を引き起こし、重大な障害におよぶか、最悪の場合死亡につながるおそれがあります。
- 新しい電池および取り外した電池は、お子さまにさわらせないでください。
- カバーがしっかり閉まらない場合はそのまま使用せず、お子さまの手の届かない場所に保管し、SUBARU 販売店で点検を受けてください。
- 誤って電池を飲み込んだ、または体の一部に入れてしまった場合は、すぐに医師の診察を受けてください。

**■ 電池の爆発や可燃性の液体またはガスの漏れを防ぐために**

- 同じタイプの電池と交換してください。異なったタイプの電池を使用すると、電池が爆発するおそれがあります。
- 極端に温度の高いところや、高度が高く極端に気圧が低いところに電池を持ち込まないでください。
- 電池を燃やしたり、つぶしたり、切ったりしないでください。

 **注意****■ 電池交換の留意事項**

電池交換をする場合は、必ず体や衣類に帯電している静電気を放電してください。静電気により、キーが損傷するおそれがあります。静電気を放電する場合は、静電気が除去できるものをあらかじめ用意しておくか、金属部分などに手を触れてください。

**■ 交換後、正常に機能させるために**

次のことを必ずお守りください。

- ぬれた手で電池を交換しない  
錆の原因になります。
- 電池以外の部品に、触れたり動かしたりしない
- 電極を曲げない

## ヒューズの点検・交換

ランプがつかないときや電気系統の装置が働かないときは、ヒューズ切れが考えられます。ヒューズの点検を行ってください。

- 1 エンジンスイッチを“OFF”にする
- 2 ヒューズボックスを開ける

▶エンジンルーム

エンジン点検口（→ P. 386）を開けて、ツメを押しながら、カバーを持ち上げる

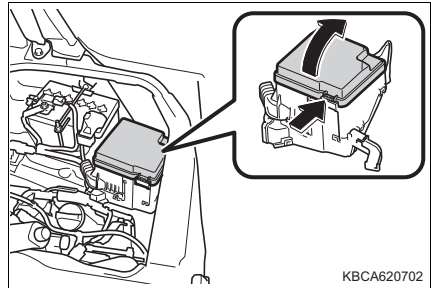

▶インストルメントパネル中央  
カバー下部の穴に指をかけ、上部を手で押さえながら、カバーを取り外す

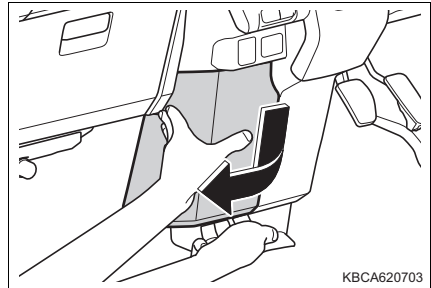

- 3 ヒューズ外しをインストルメントパネル中央のヒューズボックスから取り出す

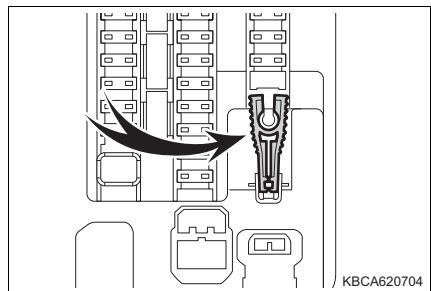

- 4 ヒューズをヒューズ外しで挟んで外す

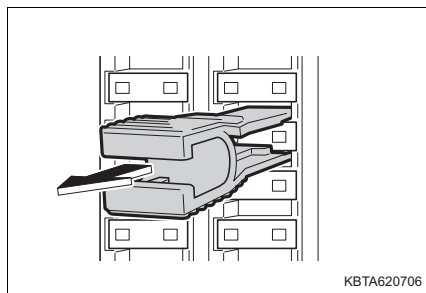

- 5 ヒューズが切れていないか点検する

① 正常

他に原因が考えられます。  
SUBARU販売店で点検を受けてください。

② ヒューズ切れ

ヒューズボックスの表示に従い、規定容量のヒューズに交換します。

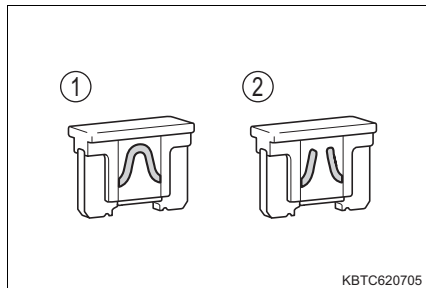

- 6 取り付けるときは、取り外したときと逆の手順で取り付ける

 知識

■ ヒューズを交換したあとは

- 交換してもランプ類が点灯しないときは、電球を交換してください。(→ P. 414)
- 交換しても再度ヒューズが切れる場合、または電気系統の装置が動かない場合は、SUBARU販売店で点検を受けてください。

■ バッテリーからの回路に過剰な負荷がかかると

配線が損傷を受ける前にヒューズが切れるように設計されています。

■ 電球 (バルブ) を交換するとき

この車両に指定されている SUBARU純正品のご使用をおすすめします。一部の電球は過電流を防止する専用回路に接続されているため、この車両指定のSUBARU純正品以外は使用できない場合があります。

 **警告****■ お車の故障や、車両火災を防ぐために**

次のことをお守りください。

お守りいただかないと、お車の故障や火災、けがをするおそれがあります。

- 規定容量以外のヒューズ、またはヒューズ以外のものを使用しないでください。
- 必ず SUBARU 純正ヒューズか同等品を使用してください。
- ヒューズやヒューズボックスを改造しないでください。

 **注意****■ ヒューズを交換する前に**

ヒューズが切れた原因が電気の過剰負荷だと判明したときは、SUBARU 販売店で点検を受けてください。

## 電球（バルブ）の交換

次に記載する電球は、ご自身で交換できます。電球交換の難易度は電球によって異なります。部品が破損するおそれがあるので、SUBARU販売店で交換することをおすすめします。

### 電球の用意

切れた電球のW（ワット）数を確認してください。（→ P. 503）

### バルブ位置

#### ■ フロント

#### ▶ ハロゲンヘッドランプ装着車

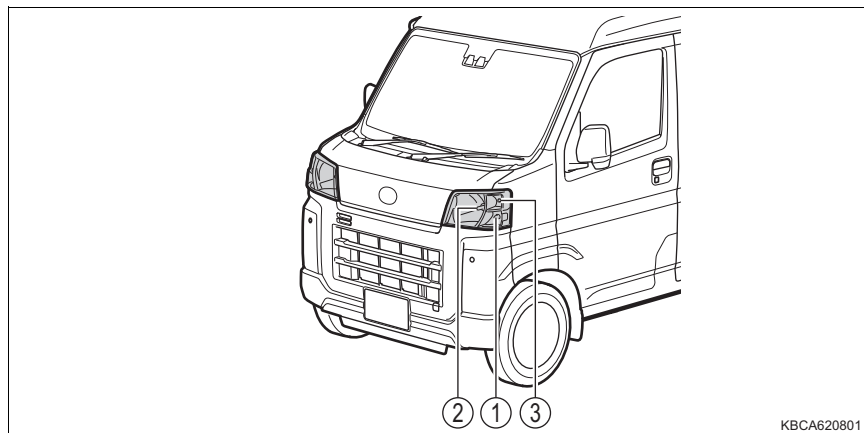

KBCA620801

- ① フロント方向指示／非常点滅表示灯
- ② ヘッドランプハイビーム／ロービーム
- ③ 車幅灯

## ▶LED ヘッドランプ装着車

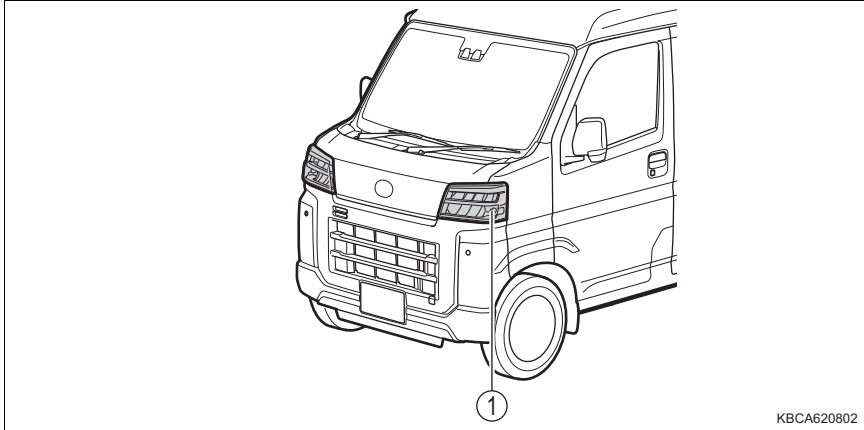

- ① フロント方向指示／非常点滅表示灯

## ■ リヤ

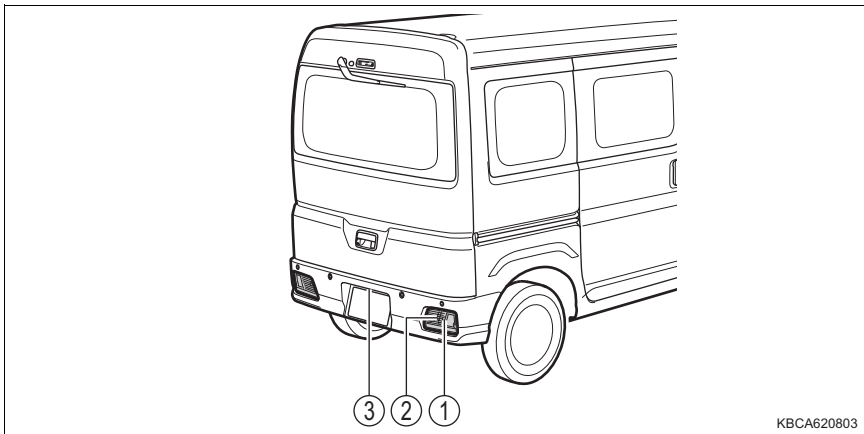

- ① リヤ方向指示／非常点滅表示灯  
② 後退灯  
③ 番号灯

## 電球交換のしかた

ヘッドランプ、車幅灯、フロント方向指示／非常点滅灯はヘッドランプ本体を取り外してから作業してください。

### ■ ヘッドランプハイビーム／ロービーム（ハロゲンヘッドランプ装着車）

① クリップ（2個）を取り外す

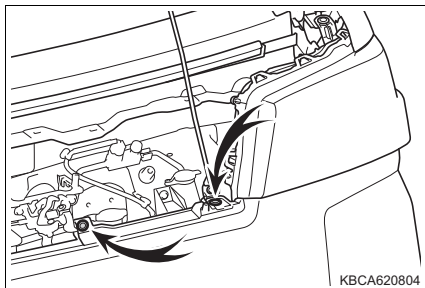

② ボルト（①）とクリップ（②）を取り外す

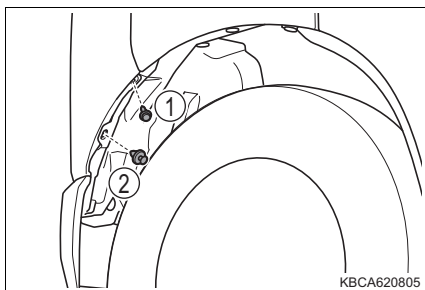

③ フロントバンパーを矢印の方向にめくって、ボルトを取り外す

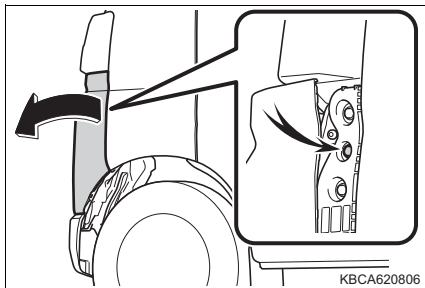

④ クリップ（①）とボルト（②）を取り外す

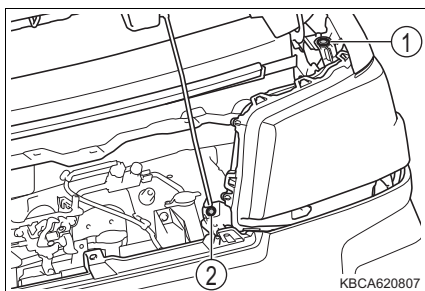



- 5 フロントバンパーを矢印の方向に  
めくる

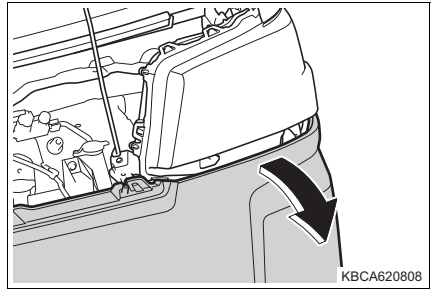

- 6 ランプ本体を取り外す

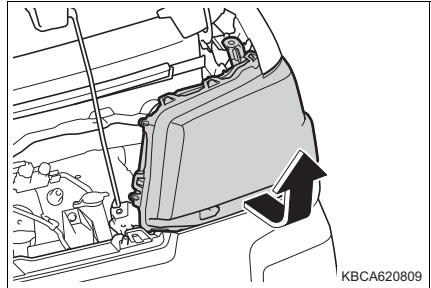

- 7 コネクターを取り外す

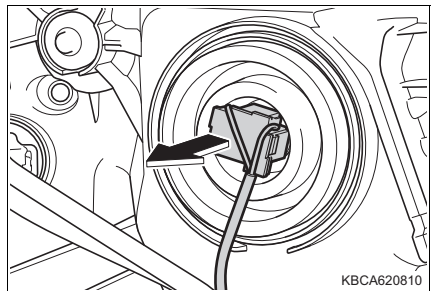

- 8 ゴムカバーを取り外す

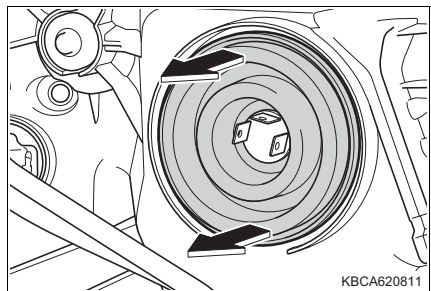

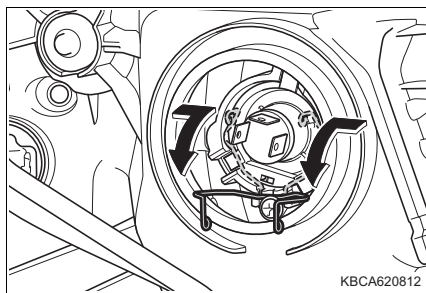
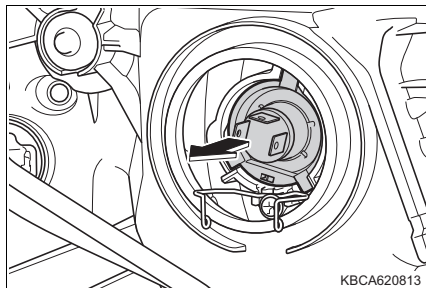
**9** 留め金を外す**10** 電球を取り外す**11** 電球を交換し取り付ける

取り付け部と電球のツメ（3か所）を合わせて差し込み、固定します。

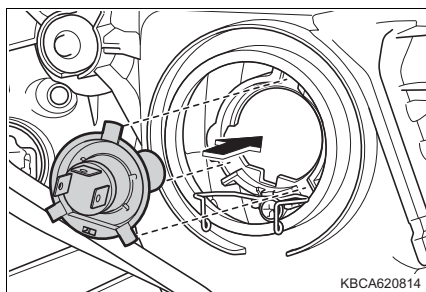
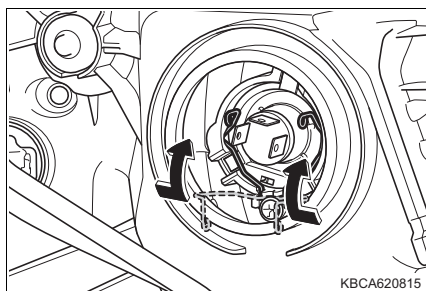
**12** 留め金を取り付ける

**13** ゴムカバーを取り付ける

- ① ゴムカバーの外周をしっかりとめ込む
- ② ゴムカバーの内周（電球まわり）を全周にわたり電球の金属部分を確認できるまで押しこむ

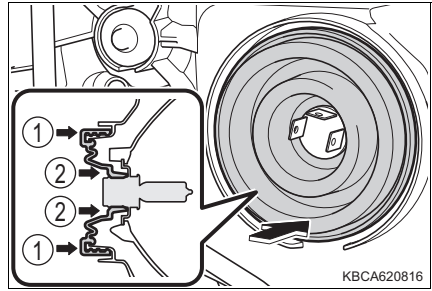
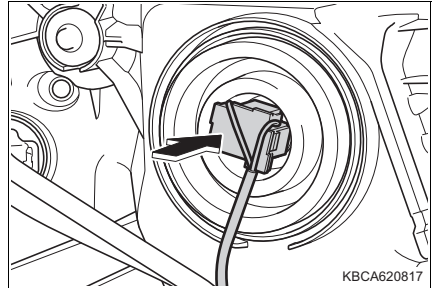
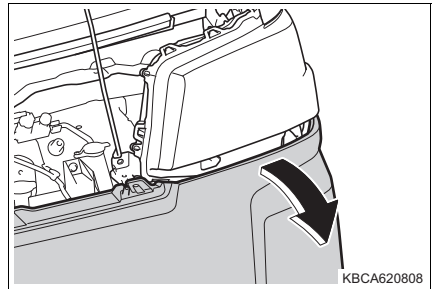
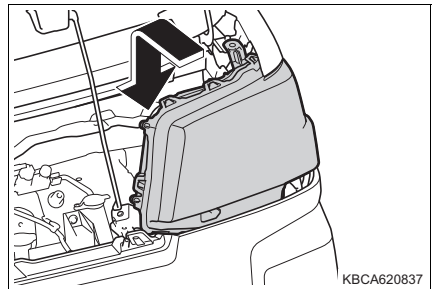
**14** コネクターを取り付ける**15** フロントバンパーを矢印の方向にめくる**16** ランプ本体を取り付ける

- 17 ヘッドランプのクリップ (①) と  
ボルト (②) を取り付ける

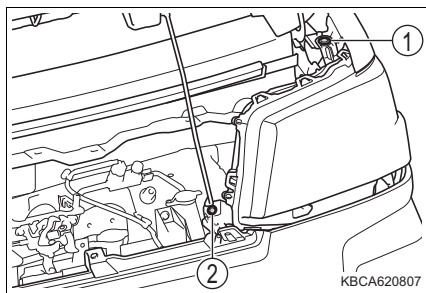

- 18 ボルトとフロントバンパーを取り  
つける

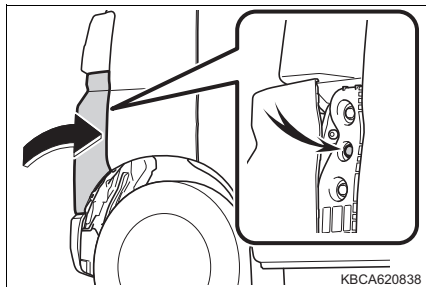

- 19 ボルト (①) とクリップ (②) を  
取り付ける

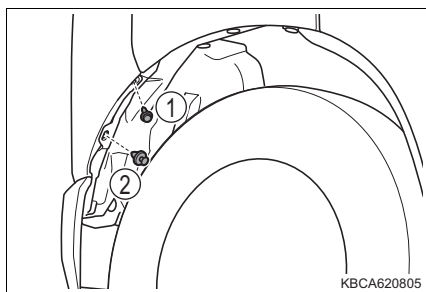

- 20 クリップ (2 個) を取り付ける

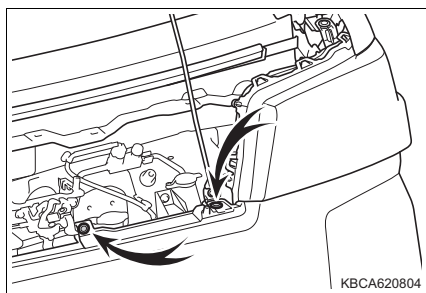

**■ 車幅灯（ハロゲンヘッドランプ装着車）**

- 1 ヘッドランプ本体を取り外す（→ P. 416）
- 2 ソケットをまわして取り外す

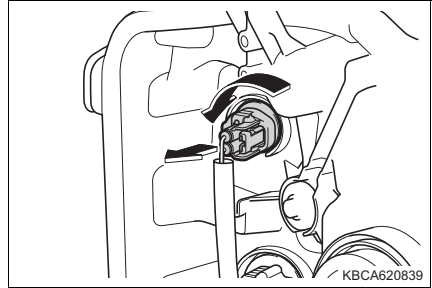

- 3 電球を取り外す

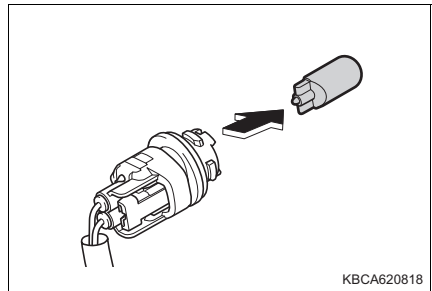

- 4 新しい電球を取り付け、ソケットをまわして取り付ける

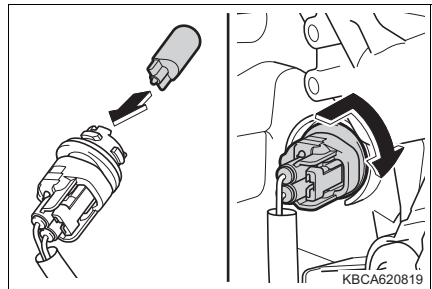

- 5 ヘッドランプ本体を取り付ける（→ P. 416）

**■ フロント方向指示／非常点滅表示灯**

- 1 ヘッドランプ本体を取り外す (→ P. 416)
- 2 ソケットを回して取り外す

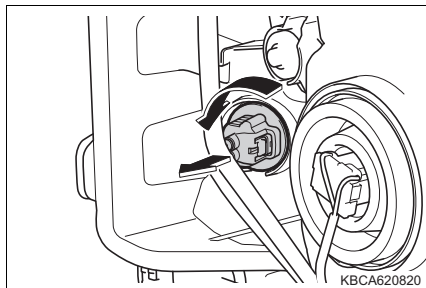

- 3 電球を取り外す

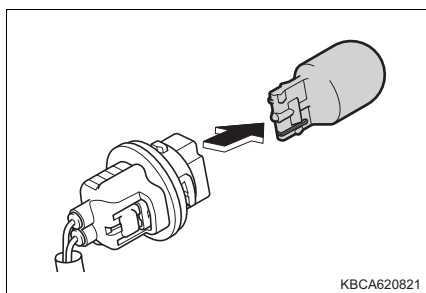

- 4 新しい電球を取り付ける

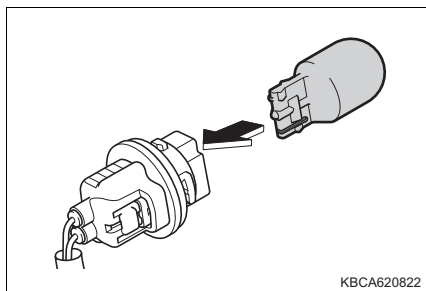

- 5 ソケットを回して取り付ける

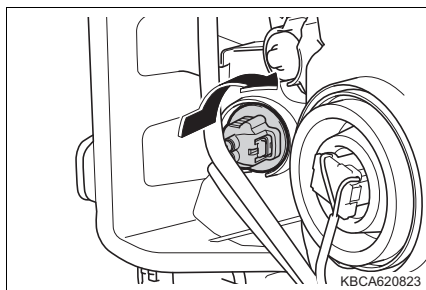

- 6 ヘッドランプ本体を取り付ける (→ P. 416)

## ■ 後退灯・リヤ方向指示／非常点滅表示灯

### 1 ネジを外す

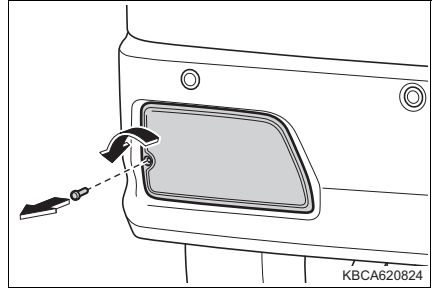

### 2 ランプ本体を矢印の方向に引き、取り外す

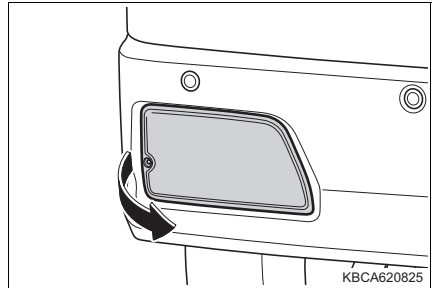

### 3 ソケットを取り外す

- ① リヤ方向指示／非常点滅表示灯
- ② 後退灯

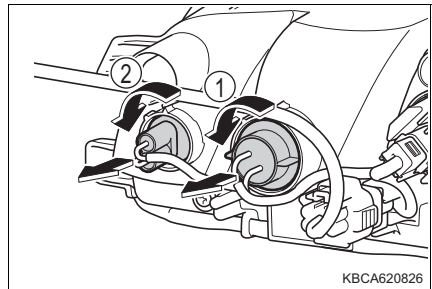

### 4 電球を取り外す

- ① リヤ方向指示／非常点滅表示灯
- ② 後退灯

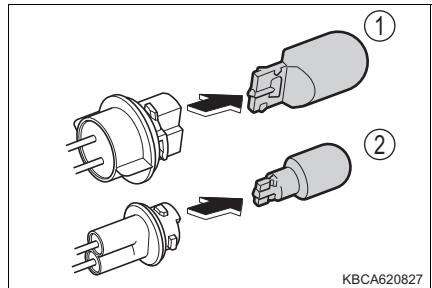

**5** 電球を交換し取り付ける

- ① リヤ方向指示／非常点滅表示灯
- ② 後退灯

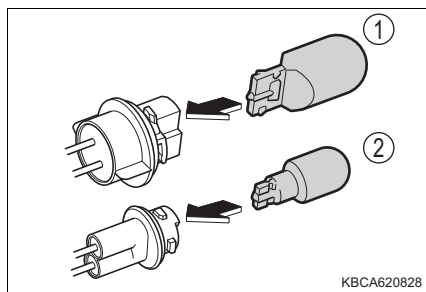
**6** ソケットを取り付ける

- ① リヤ方向指示／非常点滅表示灯
- ② 後退灯

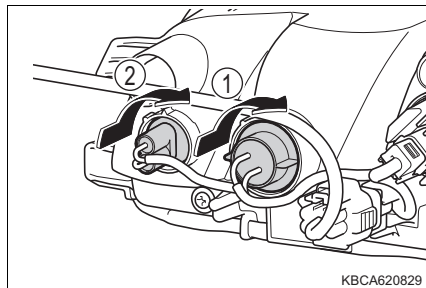
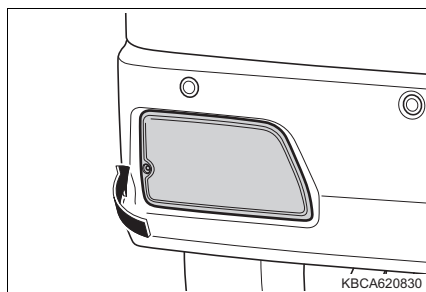
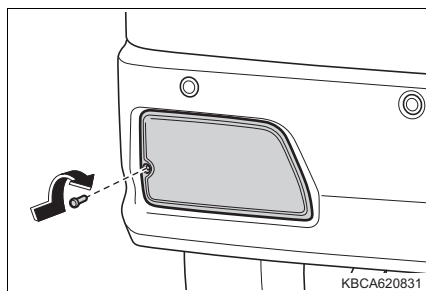
**7** ランプ本体を矢印の方向に取り付ける**8** ネジを取り付ける



## ■ 番号灯

1 レンズをスライドして取り外す

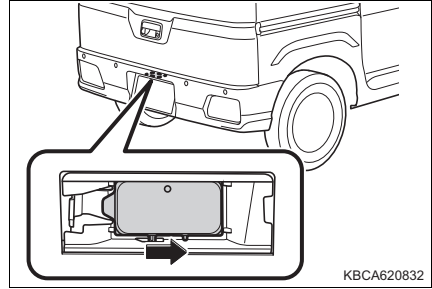

2 電球を取り外す

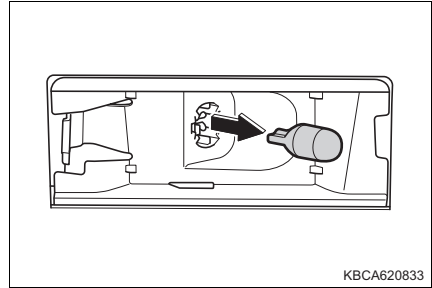

3 新しい電球を取り付ける

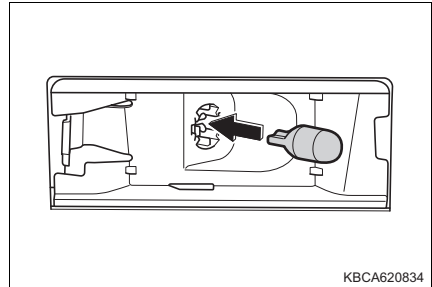

4 レンズを取り付ける

レンズの突起部をランプ本体の溝に入れ (①)、矢印の方向に押し (②) 取り付ける

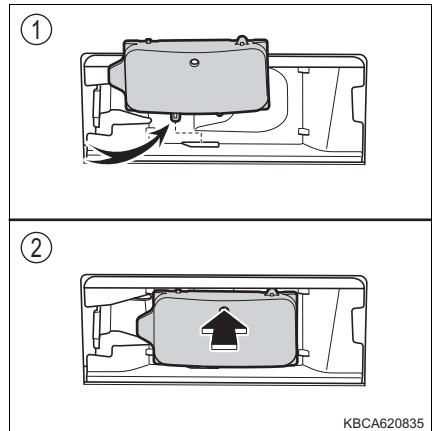

## ■ その他の電球

次の電球が切れたときは、SUBARU販売店で交換してください。

- ヘッドランプハイビーム／ロービーム（LED ヘッドランプ装着車）
- 車幅灯（LED ヘッドランプ装着車）
- サイド方向指示／非常点滅表示灯★
- 制動灯／尾灯
- ハイマウントストップランプ
- フロントフォグランプ★
- サイドビューランプ★

## 📖 知識

### ■ ヘッドランプについて

ヘッドランプを固定しているボルトには、ゆるみ止め剤が使用されています。ヘッドランプを脱着するときは、SUBARU販売店にご相談ください。

### ■ LED ランプについて

LED ヘッドランプ★、ハイマウントストップランプ、サイド方向指示／非常点滅表示灯★は数個のLEDで構成されています。もしLEDがひとつでも点灯しないときは、SUBARU販売店で交換してください。

### ■ クリップを取り外し、取り付けするときは

- クリップを取り外すときは、マイナスドライバーなどを使ってクリップの中心部を引き出し(①)、クリップを引き抜いて(②)ください。

傷が付くのを防ぐため、マイナスドライバーなどの先端に布などを巻いて保護してください。

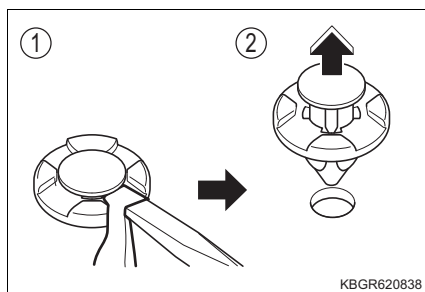

KBGR620838

★：グレード、オプションなどにより、装備の有無があります。

## 知識

- クリップを取り付けるときは、クリップを差し込み (①)、中心部を押して (②) ください。

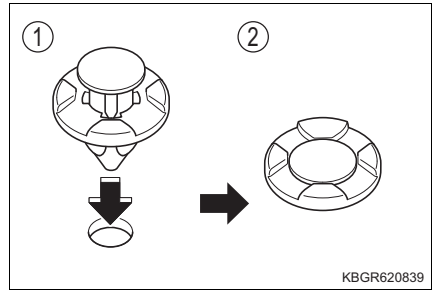

### ■ヘッドランプを交換するときは

ヘッドランプの光軸がずれるおそれがあるため、光軸調整用ネジに触れないでください。

電球を交換したあとはSUBARU販売店でヘッドランプ光軸の点検を受けてください。

#### ▶ ハロゲンヘッドランプ装着車

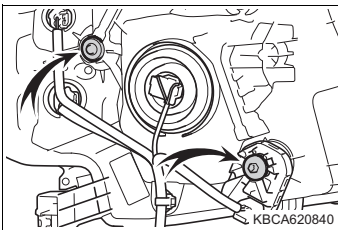

#### ▶ LEDヘッドランプ装着車

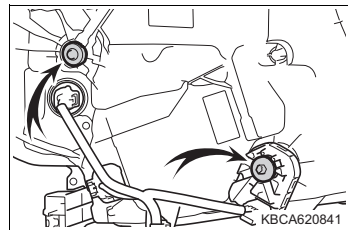

### ■レンズ内の水滴と曇り

レンズ内の一時的な曇りは、機能上問題ありません。ただし、次のようなときは、SUBARU販売店にご相談ください。

- レンズ内側に大粒の水滴が付いている
- ランプ内に水がたまっている

### ■電球 (バルブ) を交換するとき

→ P. 414

**警告****■ 電球を交換するとき**

- ランプは消灯してください。消灯直後は電球が高温になっているため、交換しないでください。  
やけど・感電をするおそれがあり危険です。
- 電球のガラス部を素手で触れないでください。  
やむを得ずガラス部を持つ場合は、電球に油脂や水分を付着させないために、乾いた清潔な布などを介して持ってください。  
また、電球を傷付けたり、落下させたりすると球切れや破裂することがあります。
- 電球や電球を固定するための部品はしっかり取り付けてください。取り付けが不十分な場合、発熱や発火、またはランプ内部への浸水による故障や、レンズ内に曇りが発生することがあります。
- 電球・ソケット・電気回路および構成部品を、修理または分解しないでください。  
感電により、重大な傷害におよぶか、最悪の場合死亡につながるおそれがあります。

**■ 後退灯、リヤ方向指示／非常点滅表示灯の電球を交換するとき**

制動灯／尾灯の消灯直後は、裏側の放熱板が高温になるため、触れないでください。やけどをすることがあります。

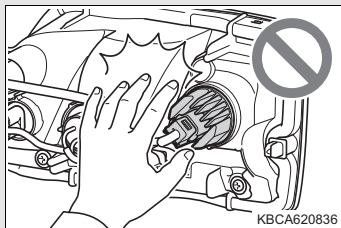
**■ お車の故障や火災を防ぐために**

- 電球が正しい位置にしっかり取り付けられていることを確認ください。
- 発熱による損傷を防ぐため、バルブを取り付ける前にバルブのワット数を確認してください。

## 万一の場合には

## 8

## 8-1. まず初めに

故障したときは	430
非常点滅表示灯 (ハザードランプ)	431
発炎筒	432
車両を緊急停止するには	434
水没・冠水したときは	436

## 8-2. 緊急時の対処法

けん引について	437
フューエルポンプ シャットオフシステム	443
警告灯がついたときは	444
警告メッセージが 表示されたときは	452
「スマアシ停止」が 表示されたときは	470
パンクしたときは	474
エンジンが かからないときは	485
アクセスキーが 正常に働かないときは (キーレスアクセス 装着車)	486
バッテリーが あがったときは	488
オーバーヒート したときは	492
スタックしたときは	495

## 故障したときは

故障のときはただちに次の指示に従ってください。

非常点滅表示灯（→ P. 431）を点滅させながら、お車を路肩に寄せ停車する。

非常点滅表示灯は、故障などでやむを得ず路上駐車する場合、他車に知らせるため使用します。

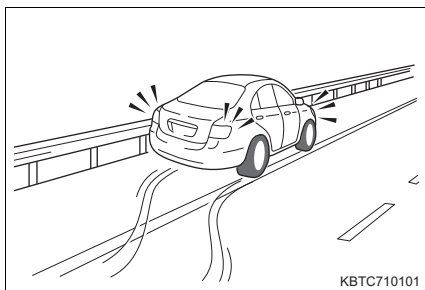

高速道路や自動車専用道路では、次のことに従う

- 同乗者を避難させる
- 車両の 50m 以上後方に発炎筒（→ P. 432）と停止表示板を置くか、停止表示灯を使用する
  - ・見通しが悪い場合はさらに後方に置いてください。
  - ・発炎筒は、燃料漏れの際やトンネル内では使用しないでください。
- その後、ガードレールの外側などに避難する

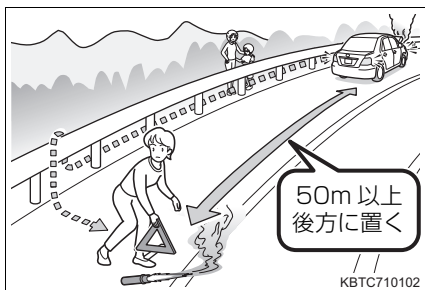

### 知識

#### ■ 停止表示板・停止表示灯について

- 高速道路や自動車専用道路でやむを得ず駐車する場合は、停止表示板または停止表示灯の表示が、法律で義務付けられています。
- 停止表示板・停止表示灯のご購入については、SUBARU販売店にお問い合わせください。

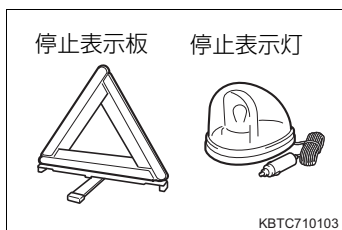

## 非常点滅表示灯（ハザードランプ）

事故などでやむを得ず路上駐車する場合、他車に知らせるために使用してください。

スイッチを押す

すべての方向指示灯が点滅します。

再度押すと消灯します。

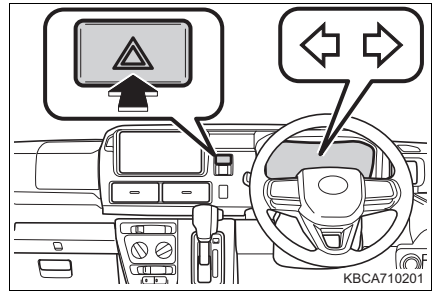

### ⚠ 注意

#### ■ 非常点滅表示灯について

エンジン停止中に非常点滅表示灯を長時間使用すると、バッテリーがあがるおそれがあります。

## 発炎筒

高速道路や踏切などでの故障・事故時に非常信号用として使用します。  
(トンネル内や可燃物の近くでは使用しないでください)

発炎時間は約5分です。非常点滅表示灯と併用してください。

- 1 助手席足元の発炎筒を取り出す

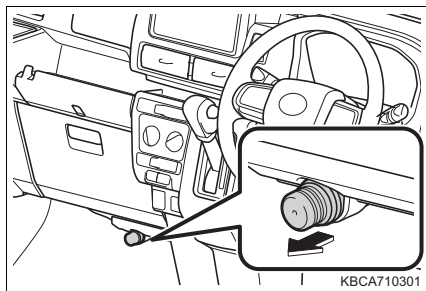

- 2 本体を回しながら抜き、本体を逆さにして差し込む

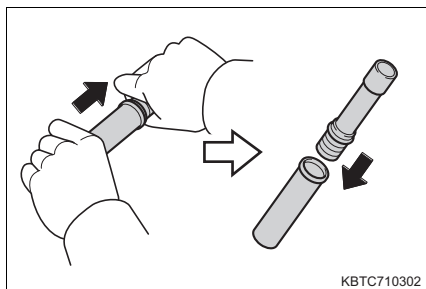

- 3 先端のふたを取り、すり薬で発炎筒の先端をこすり、着火させる  
必ず車外で使用してください。  
着火させる際は、筒先を顔や体に向けないでください。

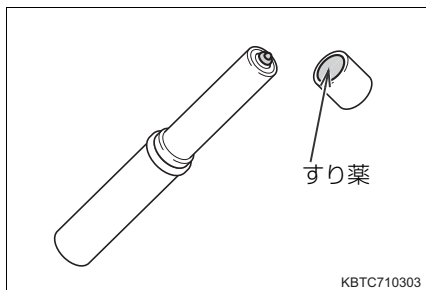

### 知識

#### ■ 発炎筒の有効期限

本体に表示してある有効期限が切れる前に、SUBARU販売店でお求めください。有効期限が切れると、着火しなかったり、炎が小さくなる場合があります。



 **警告****■ 発炎筒を使用してはいけない場所**

次の場所では、発炎筒を使用しないでください。

煙で視界が悪くなったり、引火するおそれがあるため危険です。

- トンネル内
- ガソリンなど可燃物の近く

**■ 発炎筒の取り扱いについて**

次のことを必ずお守りください。

お守りいただかないと、重大な傷害を受けるおそれがあり危険です。

- 使用中は、発炎筒を顔や体に向けたり、近付けたりしない
- 発炎筒は、お子さまに触れさせない

## 車両を緊急停止するには

万一、お車が止まらなくなったときの非常時のみ、次の手順で車両を停止させてください。

- ① ブレーキペダルを両足でしっかり踏み続ける

ブレーキペダルを繰り返し踏まないでください。通常より強い力が必要となり、制動距離も長くなります。

- ② シフトレバーをNに入れる

▶シフトレバーがNに入った場合

- ③ 減速後、お車を安全な道路脇に停める

- ④ エンジンを停止する

▶シフトレバーがNに入らない場合

- ③ ブレーキペダルを両足で踏み続け、可能な限り減速させる

- ④ キーレスアクセス非装着車：エンジンスイッチを“ACC”にして、エンジンを停止する

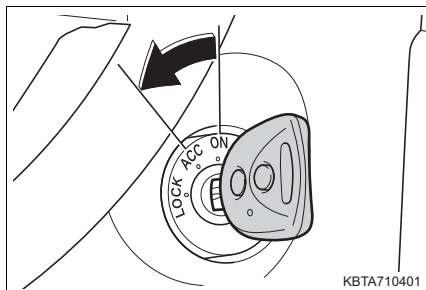

キーレスアクセス装着車：エンジンスイッチを3秒以上長押しするか、素早く3回以上連続で押してエンジンを停止する



- ⑤ お車を安全な道路脇に停める

 **警告****■ 走行中にやむを得ずエンジンを停止するとき**

- ブレーキの効きが悪くなるとともにハンドル操作が重くなるため、お車のコントロールがしにくくなり危険です。エンジンを停止する前に、十分に減速するようにしてください。
- キーレスアクセス非装着車：キーを抜くとハンドルがロックされるため、キーは絶対に抜かないでください。

## 水没・冠水したときは

この車両は水深が深い道路を走行できるように設計されていません。冠水路または冠水のおそれがある道路は、走行しないでください。車両が水没や漂流することが予想される場合は、車内に留まると危険です。落ち着いて次のように対処してください。

- ドアを開けることができる場合、ドアを開けて車外に出てください。
- ドアを開けることができない場合、パワーウィンドウスイッチでドアガラスを開けて避難経路を確保してください。
- ドアガラスが開けられる場合、窓から車外に出てください。
- 水没によりドアおよびドアガラスを開けることができない場合、落ち着いて車内外の水圧差がなくなるまで車内が浸水するのを待ってからドアを開けて車外に出てください。

車外の水位がドア高さの半分を超えると、水圧で車内からドアを開けることができなくなります。

### 知識

#### ■ 水位がフロアを超えると

水位がフロアを超えて時間が経過すると、電気装置が損傷し、パワーウィンドウが作動しなくなったり、エンジンが停止し、車が移動できなくなるおそれがあります。

#### ■ 緊急脱出用ハンマー<sup>\*</sup>の使用について

合わせガラスは、緊急脱出用ハンマーで割ることができません。

この車両のドアガラスに合わせガラスは使用されていません。

<sup>\*</sup> 詳しくは SUBARU 販売店にお問い合わせください。

### 警告

#### ■ 走行中の警告

冠水路または冠水のおそれがある道路は、走行しないでください。車両が故障して動かなくなり、水没や漂流から死亡につながるおそれがあります。

## けん引について

けん引は、できるだけ SUBARU 販売店または専門業者にご依頼ください。その場合は、レッカー車または、車両運搬車を使用することをおすすめします。やむを得ず他車にロープでけん引してもらう場合は、車両積載車までの移動など、できるだけ短距離にとどめてください。

### 警告

次のことを必ずお守りください。

お守りいただかないと、重大な傷害におよぶか、最悪の場合死亡につながるおそれがあります。

#### ■ レッカー車でけん引するとき

##### ▶ 2WD 車

必ず4輪とも持ち上げた状態で運搬してください。タイヤが地面に着いた状態でけん引すると、駆動系部品が破損したり、お車の向きが変わり事故につながったりするおそれがあります。

##### ▶ 4WD 車

4輪とも持ち上げた状態で運搬してください。タイヤが地面に着いた状態でけん引すると、駆動系部品が破損したりお車が台車から飛び出したりするおそれがあります。

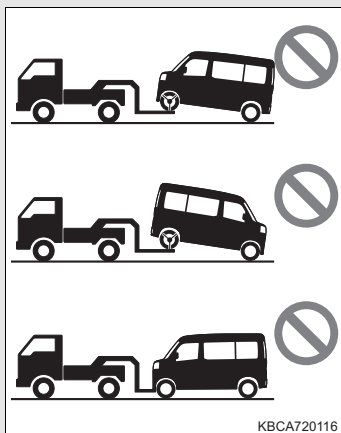

KBCA720116

#### ■ 他車にけん引してもらうときの運転について

- けん引フックやロープに過剰な負荷をかける急発進などを避けてください。けん引フックやロープが破損し、その破片が周囲の人などに当たり、重大な傷害を与えるおそれがあります。
- エンジンスイッチを“OFF”にしないでください。ハンドルがロックされ、ハンドル操作ができなくなるおそれがあります。
- 他車をけん引する能力はありません。車体のいずれかにロープをかけるなどのけん引はしないでください。

#### ■ けん引フックを車両に取り付けるとき

指定の位置にしっかり取り付けてください。

指定の位置にしっかり取り付けていないと、けん引時にフックが外れるおそれがあります。

## ⚠ 注意

### ■ 車両の損傷を防ぐために

- 他車にけん引してもらうときは次のことを必ずお守りください。
  - ・ ワイヤーロープは使用しない
  - ・ 速度は 30km/h 以下、距離 50km 以内でけん引する
  - ・ 前進方向でけん引する
  - ・ サスペンション部などにロープをかけない
- この車両で他車やボート（トレーラー）などをけん引しないでください。

### ■ エンジンスイッチ（キーレスアクセス装着車）が故障したときは

ステアリングロックが解除できないため、ロープによるけん引はできません。

### ■ 長い下り坂でけん引するときは

レッカー車で 4 輪とも持ち上げた状態でけん引してください。レッカー車でけん引しないと、ブレーキが過熱し効きが悪くなるおそれがあります。

### ■ 輸送用フックについて

フロント側の固縛位置で他車をけん引したり、リヤ側の固縛位置で他車に引っ張り出してもらったりしないでください。装置の変形や車両の損傷などにつながるおそれがあります。

## けん引の前に SUBARU 販売店への連絡が必要な状況

次の場合は、駆動系の故障が考えられるため、SUBARU 販売店または専門業者へご連絡ください。

- エンジンがかかるがお車が動かない
- 異常な音がする

## レッカー車でけん引するとき

### ▶ 前向きにけん引するときは

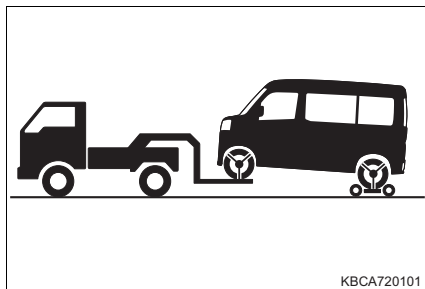

台車を使用して後輪を持ち上げる

### ▶ 後ろ向きにけん引するときは

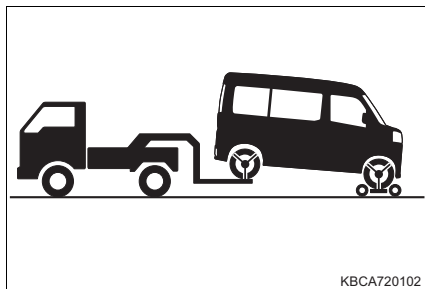

台車を使用して前輪を持ち上げる

### ⚠ 注意

#### ■ レッカー車でけん引するとき

車両の損傷を防ぐために図のようなレッカー車ではけん引しないでください。

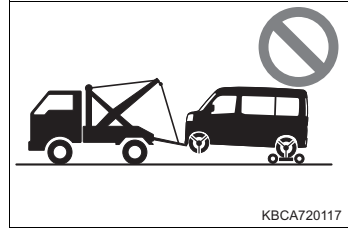

KBCA720117

#### ■ 車両運搬車を使用するとき

スロープタイプ（福祉車）以外を車両運搬車で輸送するときは、図の場所で固縛する

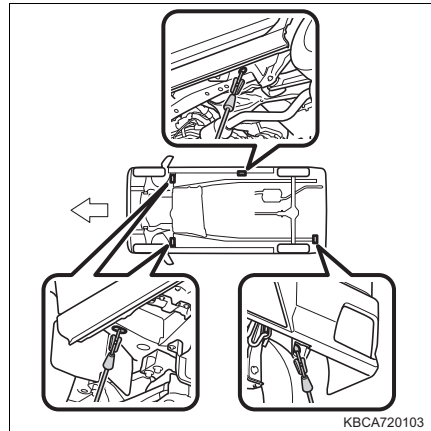

KBCA720103

鎖やケーブルなどを使用して車両を固縛する場合は図に黒く示す角度が目安で45°になるように固縛する

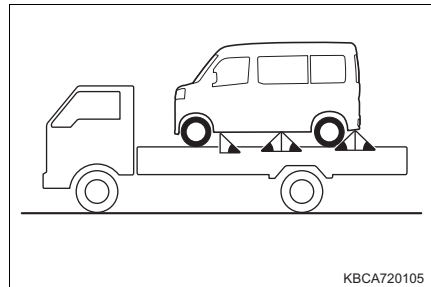

KBCA720105

### ⚠ 注意

#### ■ 車両運搬車にお車を固縛するとき

ケーブルなどを過度に締め付け過ぎないでください。車両の損傷につながるおそれがあります。

## 他車にけん引してもらうとき

他車にけん引してもらうときは、けん引フックを取り付ける必要があります。手順に従って取り付けてください。

- ① 運転席後ろからホイールナットレンチ、グローブボックスからけん引フックを取り出す (→ P. 474)

- ② マイナスドライバーなどを使ってふたを外す

傷が付くのを防ぐため、マイナスドライバーなどの先端に布などを巻いて保護してください。

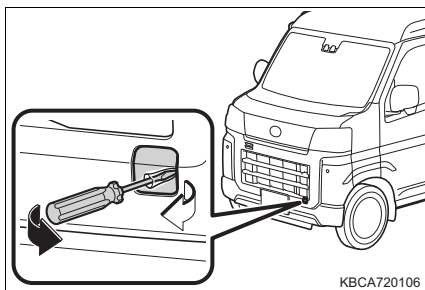

KBCA720106

- ③ けん引フックを穴に差し込んで回し、軽く締める

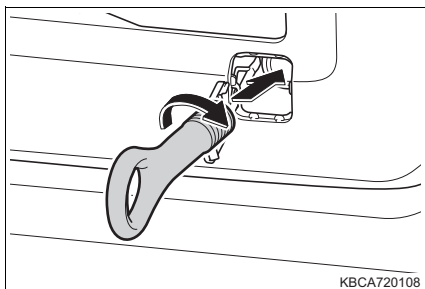

KBCA720108

- ④ ホイールナットレンチや金属の固い棒などを使い確実に取り付ける

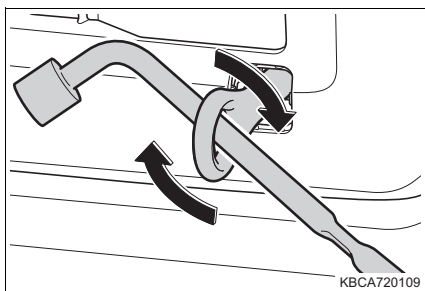

KBCA720109

- ⑤ 車体に傷が付かないようにロープをけん引フックにかける  
車体に傷が付かないように注意してください。また、前進方向でけん引してください。



## 6 ロープの中央に白い布を付ける

布の大きさ：  
0.3m 平方 (30cm×30cm) 以上

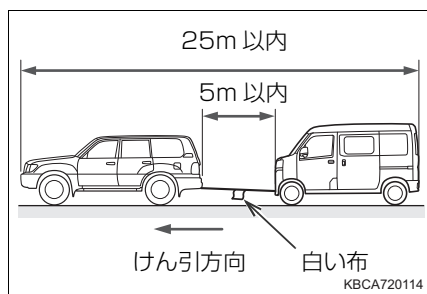

## 7 運転者はけん引される車両に乗り、エンジンを始動する

エンジンが始動しないときは、エンジンスイッチを“ON”にしてください。

## 8 けん引される車両のシフトレバーをNにしてから、パーキングブレーキを解除する

けん引中は、ロープがたるまないよう、減速時なども前の車の速度に合わせてください。

シフトレバーがシフトできないときは  
(CVT 車)：→ P. 195

## 知識

### ■ けん引フックの使用目的

けん引フックはけん引してもらうときに使うものであり、他車をけん引するためのものではありません。

### ■ 他車にけん引してもらうときに

エンジンが停止しているとブレーキの効きが悪くなったり、ハンドル操作が通常より重くなったりします。

### ■ ホイールナットレンチについて

運転席後ろに搭載されています。(→ P. 474)

### ■ 輸送用フックについて

図に示す位置は船舶固縛で車両を輸送するときに固定するためのものです。また、フロント側の固縛位置で他車をけん引したり、リア側の固縛位置で他車に引っ張り出してもらったりすることはできません。

#### ▶ フロント

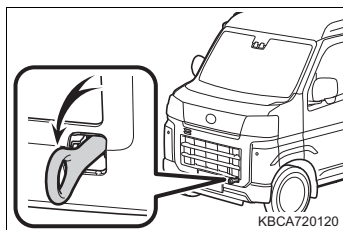

#### ▶ リヤ(スローブタイプ(福祉車)以外)

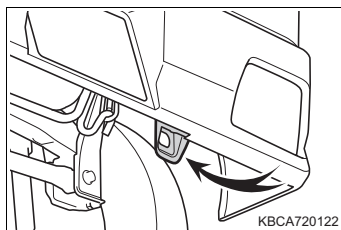

---

 知識

---

## ■ けん引が終わったら

けん引フックを取り外し、カバーを確実に取り付けてください。

## フューエルポンプシャットオフシステム

外部から強い衝撃を受けてエンジンが停止してしまった場合、フューエルポンプシャットオフシステムが作動している可能性があります。フューエルポンプシャットオフシステムはエンジンへの燃料の供給を停止させることにより火災などの二次災害を防止する装置です。

### システム作動後にエンジンを再始動するには

- 1 エンジンスイッチを“ACC”または“OFF”にする
- 2 エンジンを再始動する

#### 警告

##### ■ エンジンを始動する前に







車両下をよく確認してください。

地面に燃料漏れを見つけた場合は、燃料システムに損傷があり、修理する必要があります。その場合はエンジンを再始動しないでください。











## 警告灯がついたときは

警告灯が点灯または点滅したままの場合は、落ち着いて次のように対処してください。なお、点灯・点滅しても、その後消灯すれば異常ではありません。ただし、同じ現象が再度発生した場合は、SUBARU販売店で点検を受けてください。

### 警告灯・警告ブザー一覧

警告灯	警告灯名・警告内容・対処方法
	<b>ブレーキ警告灯（警告ブザー※1）</b> ・ ブレーキ液の不足 ・ ブレーキ系統の異常 → ただちに安全な場所に停車し、SUBARU販売店へ連絡してください。走行を続けると危険です。
	<b>充電警告灯★</b> 充電系統の異常 → ただちに安全な場所に停車し、SUBARU販売店へ連絡してください。
	<b>油圧警告灯★（警告ブザー）</b> エンジンオイルの圧力異常 → ただちに安全な場所に停車し、SUBARU販売店へ連絡してください。
 (赤色点滅 または点灯)	<b>高水温警告灯</b> エンジン冷却水温の異常 (水温の上昇に伴い、点滅から点灯に変わります。→ P. 492) → ただちに安全な場所に停車し、SUBARU販売店へ連絡してください。
	<b>エンジン警告灯</b> ・ エンジン電子制御システムの異常 ・ 電子制御スロットルの異常 → ただちに SUBARU 販売店で点検を受けてください。
	<b>CVT 警告灯★</b> CVT 電子制御システムの異常 → ただちに SUBARU 販売店で点検を受けてください。

★：グレード、オプションなどにより、装備の有無があります。

警告灯	警告灯名・警告内容・対処方法
	<b>SRS エアバッグ／プリテンショナー警告灯</b> <ul style="list-style-type: none"> <li>・ SRS エアバッグシステムの異常</li> <li>・ シートベルトプリテンショナー &amp; フォースリミッターの異常</li> </ul> <b>→ ただちに SUBARU 販売店で点検を受けてください。</b>
	<b>ABS 警告灯</b> ABS の異常 <b>→ ただちに SUBARU 販売店で点検を受けてください。</b>
 (赤色)	<b>ステアリング制御警告灯 (警告ブザー)</b> EPS (エレクトリックパワーステアリング) の異常 <b>→ ただちに SUBARU 販売店で点検を受けてください。</b>
※2  (黄色)	<b>ステアリング制御警告灯 (警告ブザー)</b> 電圧不足・パワーステアリングのオーバーヒート <b>→ ハンドル操作が重くなりますので、しばらくハンドル操作を控えてください。約 10 分経過すると通常の重さに戻ります。</b>
	<b>LED ヘッドランプオートレベリング警告灯★</b> 自動光軸調整システムの異常 <b>→ ただちに SUBARU 販売店で点検を受けてください。</b>
	<b>キーレスアクセス警告灯★</b> キーレスアクセスの異常 (キーレスアクセス警告灯が点滅したときは→ P. 450) <b>→ ただちに SUBARU 販売店で点検を受けてください。</b>
 (黄色)	<b>ハイビームアシスト／ADB 警告灯</b> <ul style="list-style-type: none"> <li>・ ハイビームアシストの異常★</li> <li>・ ADB の異常★</li> </ul> <b>→ SUBARU 販売店で点検を受けてください。</b>
 (点滅)  (点滅)  ※3 <b>スマアシ故障</b>	<b>スマートアシスト OFF 表示灯</b> <b>車線逸脱警報 OFF 表示灯</b> <b>マスターウォーニング</b> <b>スマートアシスト故障警告灯★</b> スマートアシストの一部機能の異常 <b>→ SUBARU 販売店で点検を受けてください。</b>



★：グレード、オプションなどにより、装備の有無があります。

警告灯	警告灯名・警告内容・対処方法
 <p>OFF (点灯)</p>  <p>OFF (点灯)</p> <p>スマアシ 停止</p>	<p>スマートアシスト OFF 表示灯 車線逸脱警報 OFF 表示灯</p> <p>スマートアシスト停止警告灯 スマートアシストの機能停止 → 表示された各機能停止コードごとに対処してください。 (→ P. 470)</p>
 <p>(黄色)</p>	<p><b>ACC 警告灯★</b></p> <ul style="list-style-type: none"> <li>・全車速追従機能付 ACC の異常</li> <li>・全車速追従機能付 ACC の停車保持中のシステム異常</li> </ul> <p>→ SUBARU 販売店で点検を受けてください。</p>
 <p>(黄色)</p>	<p><b>LKC 警告灯★</b></p> <p>LKC の異常</p> <p>→ SUBARU 販売店で点検を受けてください。</p>
 	<p>コーナーセンサー表示灯 (警告ブザー) マスターウォーニング</p> <p>コーナーセンサーの異常</p> <p>→ SUBARU 販売店で点検を受けてください。</p>
 <p>(点灯)</p>	<p><b>VSC (VDC) 作動表示灯</b></p> <ul style="list-style-type: none"> <li>・ブレーキアシストの異常</li> <li>・VSC (VDC) システムの異常</li> <li>・TRC システムの異常 (VSC (VDC)・TRC 作動時は点滅します→ P. 325)</li> <li>・ヒルホールドシステムの異常</li> </ul> <p>→ SUBARU 販売店で点検を受けてください。</p>
 <p>OFF (点滅)</p>	<p><b>アイドリングストップキャンセル表示灯</b></p> <ul style="list-style-type: none"> <li>・アイドリングストップシステムの異常</li> <li>・スターターの交換時期 (アイドリングストップ非作動時は点灯します→ P. 300)</li> </ul> <p>→ SUBARU 販売店で点検を受けてください。</p>
<p>※4</p>  <p>OFF (点滅→消灯)</p>	<p><b>アイドリングストップキャンセル表示灯</b></p> <p>バッテリーの交換時期 (アイドリングストップ非作動時は点灯します→ P. 300)</p> <p>→ SUBARU 販売店で点検を受けてください。</p>

★：グレード、オプションなどにより、装備の有無があります。

警告灯	警告灯名・警告内容・対処方法
 (黄色点灯)	<b>4WD 警告灯★</b> 4WD システムの異常 → SUBARU 販売店で点検を受けてください。
 (黄色点滅)	<b>4WD 警告灯★</b> 4WD システムがオーバーヒートし、FR（後輪駆動）走行に切り替わった → 車速を下げるか、安全な場所に停車してください。
 (点滅)	<b>ブレーキオーバーライドシステム警告灯★</b> ブレーキオーバーライドシステムの異常 → SUBARU 販売店で点検を受けてください。  <b>ドライブスタートコントロール警告灯★</b> ドライブスタートコントロールの異常 → SUBARU 販売店で点検を受けてください。
 (点灯)	<b>ブレーキオーバーライドシステム警告灯★</b> ブレーキオーバーライドシステムの作動時 → アクセルペダルから足を離す  <b>ドライブスタートコントロール警告灯★</b> ドライブスタートコントロールの作動時 → ただちにアクセルペダルから足を離す
	<b>手放し運転警告灯（警告ブザー※5）</b> ハンドルの手放し運転をしている → ハンドルをしっかりと握って操作してください。
	<b>半ドア警告灯※6★（警告ブザー※7）</b> いずれかのドアが確実に閉まっていない → 全ドアを閉める
	<b>燃料残量警告灯（警告ブザー）</b> 燃料の残量が約 6.5L 以下になった → 燃料を補給する
	<b>運転席・助手席シートベルト警告灯※9（警告ブザー※8）</b> 運転席・助手席シートベルトの締め忘れ → シートベルトを着用する
	<b>後席シートベルト警告灯★※10,11（警告ブザー※12）</b> 後席シートベルトの締め忘れ → シートベルトを着用する

★：グレード、オプションなどにより、装備の有無があります。

警告灯	警告灯名・警告内容・対処方法
 (点滅)	<b>エンジンオイル劣化警告灯</b> エンジンオイルの交換距離が近づいている※13 →もうすぐオイル交換が必要です。
 (点灯)	<b>エンジンオイル劣化警告灯</b> エンジンオイルの交換距離になった※13 →SUBARU販売店で点検を受けてください。
	<b>パーキングブレーキ未解除警告灯 (警告ブザー※14)</b> パーキングブレーキがかかっているとき →パーキングブレーキを解除する

※1 ブレーキ液警告ブザー：

警告灯が点灯している状態で、車速が約 5km/h 以上になると警告ブザーが鳴ります。ブザーが鳴ったときは、ブレーキ液の不足が考えられます。

※2 ステアリング制御警告灯 (黄色)：

消灯しない場合、繰り返し点灯する場合は SUBARU 販売店で点検を受けてください。

※3 「スマアシ故障」★の表示：

ステレオカメラ、ソナーに異常があると、マルチインフォメーションディスプレイに表示されます。

※4 アイドリングストップキャンセル表示灯：

エンジン始動時に、数秒間点滅します。

※5 手放し運転警告ブザー：

警告灯点灯後、さらにハンドル操作をしない状態が続くと警告ブザーが鳴ります。

※6 半ドア警告灯：

開いているドアがマルチインフォメーションディスプレイ★に表示されます。

※7 半ドア走行時警告ブザー：

各ドアが確実に閉まっていない状態のまま、車速が約 5km/h (スライドドアは約 3km/h) を超えたときにブザーが鳴ります。

※8 運転席・助手席シートベルト警告ブザー：

運転席・助手席シートベルトを締め忘れたまま車速が約 20km/h 以上になると警告ブザーが 30 秒間断続的に鳴ります。その後も運転席・助手席シートベルトを締め忘れたままだと、ブザーの音が変わり 90 秒間鳴ります。

★：グレード、オプションなどにより、装備の有無があります。





- ※<sup>9</sup> 助手席シートベルト警告灯の乗員検知センサー：  
助手席に乗員がいなくても、シートに荷物などを置くと、センサーが重量を検知して警告灯が点滅することがあります。  
助手席に座布団などを敷くと、センサーが乗員を検知せず警告灯が作動しないことがあります。
- ※<sup>10</sup> インstrumentパネル中央に表示されます。
- ※<sup>11</sup> 後席シートベルト警告灯★：  
後席シートベルトが非装着の状態、エンジンスイッチを“ON”にしたとき、または後席シートベルトを外すと点灯します。  
後席シートベルトを着用する、または車速約 20km/h 以上で走行後約 60 秒経過（警告ブザーが鳴っている場合は約 30 秒経過）すると消灯します。  
また、約 5km/h 以下で後席シートベルトを外し、リヤドアを開閉すると点灯します。
- ※<sup>12</sup> 後席シートベルト警告ブザー★：  
車速が約 20km/h 以上で乗員が後席シートベルトを外すと約 30 秒間鳴り続けます。一度警告ブザーが鳴ると、約20km/h以下で走行しても約30秒間鳴り続けます。  
後席シートベルトを着用する、または約 5km/h 以下でリヤドアを開閉すると、ブザーが停止します。
- ※<sup>13</sup> 交換時期の詳細については、別冊「メンテナンスノート」を参照してください。
- ※<sup>14</sup> パーキングブレーキ未解除走行時警告ブザー：  
パーキングブレーキをかけたまま、車速が約 5km/h 以上になると警告ブザーが鳴ります。

★：グレード、オプションなどにより、装備の有無があります。

## ただちに処置してください (TFT カラーマルチインフォメーションディスプレイ非装着車)

それぞれの対処方法に従って処置し、キーレスアクセス警告灯が消灯するのを確認してください。



警告ブザー (車内)	警告灯	警告内容・対処方法
—	 (高速点滅)	<b>キーレスアクセス警告灯</b> アクセスキーを携帯していない状態でエンジンをかけようとした → <b>アクセスキーを携帯する</b> ※1
5回	 (高速点滅)	<b>キーレスアクセス警告灯</b> エンジンスイッチが“ACC”または“ON”のときにいずれかのドアを開けて、アクセスキーを車外に持ち出し、ドアを閉めた → <b>アクセスキーを携帯して乗車する</b>
3回	 (点滅)	<b>キーレスアクセス警告灯</b> アクセスキーの電池切れが近いときにエンジンスイッチを“OFF”にした → <b>新しい電池に交換する</b> ※2 (→ P. 407)

※1 アクセスキーが車内にあってもエンジンが始動しない場合は、電池が切れている可能性があります。(→ P. 407)

※2 電池切れが近い状態を継続すると、エンジンスイッチを“ACC”または“ON”にしたときも点滅します。

## ただちに処置してください

それぞれの対処方法に従って処置し、アイドリングストップ表示灯が消灯するのを確認してください。

警告ブザー (車内)	警告灯	警告内容・対処方法
連続音 (約 5 秒間)	 (高速点滅)	<b>アイドリングストップ表示灯</b> アイドリングストップによるエンジン停止中に運転席 ドアを開けた → <b>運転席ドアを閉める</b>
連続音 (約 5 秒間)	 (高速点滅)	<b>アイドリングストップ表示灯</b> アイドリングストップによるエンジン停止中に運転 席シートベルトを外した → <b>運転席シートベルトを着用する</b>
連続音	 (高速点滅)	<b>アイドリングストップ表示灯</b> アイドリングストップによるエンジン停止中にク ラッチペダル★を踏み込まずにシフトレバーをN 以外にした → <b>クラッチペダルをいっぱいまで踏み込んでエンジ ンを再始動するか、シフトレバーをNにする</b>

## 知識

### ■ 応急用タイヤを装着しているときは

4WD 警告灯が点灯または点滅することがあります。

### ■ 半ドア警告灯が点灯したときは

バッテリーあがりを防ぐため、エンジンスイッチを“ACC”または“OFF”でドアを開けたまま約 10 分が経過すると、警告灯が自動で消灯します。

## 警告

### ■ ステアリング制御警告灯が点灯したときは

黄色に点灯したときは操舵力補助が制限され、赤色に点灯したときは操舵力補助がなくなるため、ハンドル操作が通常より重いときは、ハンドルをしっかり持ち、通常より強く操作してください。

★：グレード、オプションなどにより、装備の有無があります。

## 警告メッセージが表示されたときは★

TFTカラーマルチインフォメーションディスプレイ★に警告メッセージが表示された場合は、落ち着いて次のように対処してください。

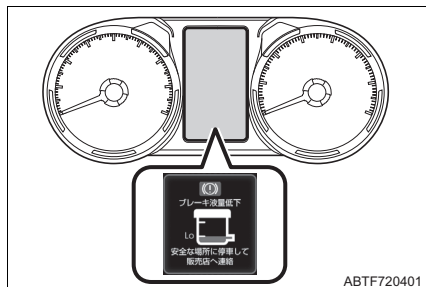















処置後に再度メッセージが表示されたときは、SUBARU 販売店へご連絡ください。









### メッセージと警告作動





警告メッセージ	警告内容・対処方法
	<p><b>ブレーキ液の不足</b></p> <p>車速が約 5km/h を超えたときには警告ブザーが鳴ります。</p> <p>→ ただちに安全な場所に停車し、SUBARU 販売店へ連絡してください。走行を続けると危険です。</p>
	<p><b>ブレーキシステムの異常</b></p> <p>→ ただちに安全な場所に停車し、SUBARU 販売店へ連絡してください。走行を続けると危険です。</p>

★：グレード、オプションなどにより、装備の有無があります。







警告メッセージ	警告内容・対処方法
<div data-bbox="168 164 358 368">  <p>充電システム故障</p> <p>安全な場所に停車して 販売店へ連絡</p> </div> <div data-bbox="218 379 309 437">  </div>	<p><b>充電システムの異常</b></p> <p>→ ただちに安全な場所に停車し、SUBARU販売店へ連絡してください。</p>
<div data-bbox="168 456 358 660">  <p>エンジン油圧低下</p> <p>安全な場所に停車して 販売店へ連絡</p> </div> <div data-bbox="218 671 309 729">  </div>	<p><b>エンジンオイルの圧力異常</b></p> <p>警告ブザーが鳴ります。</p> <p>→ ただちに安全な場所に停車し、SUBARU販売店へ連絡してください。</p>
<div data-bbox="168 751 358 956">  <p>エンジン冷却水高温</p> <p>安全な場所に停車して 販売店へ連絡</p> </div> <div data-bbox="218 967 309 1024">  <p>(赤色)</p> </div>	<p><b>エンジン冷却水高温異常</b></p> <p>→ ただちに安全な場所に停車し、SUBARU販売店へ連絡してください。</p>
<div data-bbox="168 1077 358 1281">  <p>エンジンシステム異常</p> <p>販売店で点検を 受けてください</p> </div> <div data-bbox="218 1292 309 1350">  </div>	<p><b>エンジン電子制御システムの異常</b></p> <p><b>電子制御スロットルの異常</b></p> <p>→ ただちに SUBARU販売店で点検を受けてください。</p>

警告メッセージ	警告内容・対処方法
<div data-bbox="169 164 359 368"> <p>CVT</p> <p>CVTシステム異常</p> <p>販売店で点検を受けてください</p> </div> <div data-bbox="219 379 309 437">  </div>	<p>CVT 電子制御システムの異常</p> <p>→ ただちに SUBARU 販売店で点検を受けてください。</p>
<div data-bbox="169 454 359 659"> <p></p> <p>SRSエアバッグ故障</p> <p>販売店で点検を受けてください</p> </div> <div data-bbox="219 670 309 727">  </div>	<p>SRS エアバッグシステムの異常</p> <p>シートベルトプリテンショナー &amp; フォースリミッターの異常</p> <p>→ ただちに SUBARU 販売店で点検を受けてください。</p>
<div data-bbox="169 751 359 956"> <p></p> <p>ABS故障</p> <p>販売店で点検を受けてください</p> </div> <div data-bbox="219 967 309 1024">  </div>	<p>ABS の異常</p> <p>→ ただちに SUBARU 販売店で点検を受けてください。</p>
<div data-bbox="169 1045 359 1249"> <p></p> <p>パワーステアリング故障</p> <p>販売店で点検を受けてください</p> </div> <div data-bbox="219 1260 309 1318">  </div> <p>(赤色)</p>	<p>EPS (エレクトリックパワーステアリング) の異常</p> <p>警告ブザーが鳴ります。</p> <p>→ ただちに SUBARU 販売店で点検を受けてください。</p>









警告メッセージ	警告内容・対処方法
 <p>パワーステアリング 機能低下</p> <p>ハンドルが 重くなります</p>  <p>(黄色)</p>	<p>電圧不足・パワーステアリングのオーバーヒート 警告ブザーが鳴ります。</p> <p>→ ハンドル操作が重くなりますので、しばらくハンドル操作を控えてください。約 10 分経過すると通常の重さに戻ります。</p>
 <p>キーレスアクセス故障</p> <p>販売店で点検を 受けてください</p> 	<p>キーレスアクセスの異常</p> <p>→ ただちに SUBARU 販売店で点検を受けてください。</p>
 <p>ヘッドランプ光軸異常</p> <p>販売店で点検を 受けてください</p> 	<p>自動光軸調整システムの異常</p> <p>→ ただちに SUBARU 販売店で点検を受けてください。</p>
 <p>ヘッドランプシステム故障</p> <p>販売店で点検を 受けてください</p>  <p>(黄色)</p>	<p>ADB の異常</p> <p>→ SUBARU 販売店で点検を受けてください。</p>

警告メッセージ	警告内容・対処方法
<div data-bbox="169 164 359 368">  <p>スマートアシスト故障</p> <p>販売店で点検を受けてください</p> </div> <div data-bbox="219 376 311 440">  <p>OFF</p> </div> <div data-bbox="230 443 294 469" data-label="Text">(点滅)</div> <div data-bbox="219 480 311 544">  <p>OFF</p> </div> <div data-bbox="230 549 294 574" data-label="Text">(点滅)</div> <div data-bbox="219 585 311 649">  </div>	<p>スマートアシストの異常 → SUBARU 販売店で点検を受けてください。</p>
<div data-bbox="169 667 359 871">  <p>ACCシステム故障</p> <p>販売店で点検を受けてください</p> </div> <div data-bbox="219 879 311 943">  </div> <div data-bbox="230 948 294 973" data-label="Text">(黄色)</div>	<p>全車速追従機能付 ACC の異常 → SUBARU 販売店で点検を受けてください。</p>
<div data-bbox="169 994 359 1198">   <p>ブレーキを踏んでください</p> </div> <div data-bbox="219 1206 311 1270">  </div> <div data-bbox="230 1275 294 1300" data-label="Text">(黄色)</div>	<p>全車速追従機能付 ACC の停車保持中のシステム異常 → ブレーキペダルを踏んで停車し、SUBARU 販売店で点検を受けてください。</p>







警告メッセージ	警告内容・対処方法
 <p>LKCシステム故障</p> <p>販売店で点検を受けてください</p>  <p>(黄色)</p>	<p>LKCの異常★</p> <p>→ SUBARU販売店で点検を受けてください。</p>
 <p>ソナーセンサー故障</p> <p>販売店で点検を受けてください</p> 	<p>コーナーセンサーの異常</p> <p>警告ブザーが鳴ります。</p> <p>→ SUBARU販売店で点検を受けてください。</p>
 <p>ソナーセンサー機能低下</p>	<p>コーナーセンサー機能低下</p> <p>警告ブザーが鳴ります。</p> <p>→ 雨、雪、氷、汚れなどがバンパーのソナーに付着していないか確認し、取り除いてください。</p>
 <p>VSC故障</p> <p>販売店で点検を受けてください</p>  <p>(点灯)</p>	<p>ブレーキアシストの異常</p> <p>VSC (VDC) システムの異常</p> <p>TRC システムの異常</p> <p>ヒルホールドシステムの異常</p> <p>→ SUBARU販売店で点検を受けてください。</p>









★：グレード、オプションなどにより、装備の有無があります。

警告メッセージ	警告内容・対処方法
  <p>(点滅)</p>	<p><b>アイドリングストップシステムの異常</b>  <b>スターターの交換時期</b>  <b>バッテリーの交換時期</b></p> <p>バッテリーの交換時期の場合は、数秒間表示されません。  → SUBARU販売店で点検を受けてください。</p>
 	<p><b>4WD システムの異常★</b></p> <p>→ ただちに SUBARU販売店で点検を受けてください。</p>
 	<p><b>4WD システムがオーバーヒート★</b></p> <p>FR（後輪駆動）走行に切り替わります。  → 車速を下げるか、安全な場所に停車してください。</p>
 	<p><b>車両通信システムの異常</b></p> <p>→ SUBARU販売店で点検を受けてください。</p>





★：グレード、オプションなどにより、装備の有無があります。

警告メッセージ	警告内容・対処方法
 <p>BOS故障</p> <p>販売店で点検を受けてください</p>	<p>ブレーキオーバーライドシステムの異常 → SUBARU 販売店で点検を受けてください。</p>
 <p>DSC故障</p> <p>販売店で点検を受けてください</p>	<p>ドライブスタートコントロールの異常 → SUBARU 販売店で点検を受けてください。</p>
 <p>ブレーキとアクセルが 両方踏まれています</p>	<p>ブレーキオーバーライドシステムが作動 → アクセルペダルから足を離してください。</p>
 <p>アクセルを戻してください</p>	<p>ドライブスタートコントロールの作動時 → ただちにアクセルペダルから足を離す</p>
 <p>ハンドルを 保持してください</p> 	<p>手放し運転をしている メッセージ表示後、さらにハンドル操作をしない状態が続くと、警告ブザーが鳴ります。 → ハンドルをしっかりと握って操作してください。</p>

警告メッセージ	警告内容・対処方法
 <p>ドアが開いています</p>	<p>いずれかのドアが確実に閉まっていない 開いているドアが表示されます。 各ドアが確実に閉まっていない状態のまま、車速が約 5km/h (スライドドアは約 3km/h) を超えたときにはブザーが鳴ります。 → 全ドアを閉める</p>
 <p>給油してください</p> 	<p>燃料の残量が約 6.5L 以下になった 警告ブザーが鳴ります。 → 燃料を補給する</p>
 <p>シートベルトを装着してください</p> 	<p>運転席、または助手席シートベルト締め忘れ 警告ブザーが鳴ります。 車速が約 20km/h を超えたときに表示されます。 → シートベルトを着用する</p>
 <p>シートベルトを装着してください</p> 	<p>後席シートベルト締め忘れ 警告ブザーが鳴ります。 車速が約 20km/h を超えてシートベルトを外したときに表示されます。 → シートベルトを着用する</p>

警告メッセージ	警告内容・対処方法
 <p>パーキングブレーキを解除してください</p> 	<p>パーキングブレーキが解除されていない        パーキングブレーキをかけたまま、車速が約 5km/h を超えたときには警告ブザーが鳴ります。        → パーキングブレーキを解除する</p>
 <p>スマートアシスト作動 前方注意!!</p> <p>※1</p> 	<p>衝突警報機能（対車両・対歩行者）が作動        衝突回避支援ブレーキ機能（対車両・対歩行者）が作動        ブレーキ制御付誤発進抑制機能（前方）の警報が作動        警告ブザーが鳴ります。        → 周囲の状況を確認し、ブレーキペダルを踏むなど適切な運転をする</p>
 <p>スマートアシスト作動 アクセルを踏んでいます</p> <p>※2</p> 	<p>ブレーキ制御付誤発進抑制機能（前方）が作動        警告ブザーが鳴ります。        → 周囲の状況を確認し、ブレーキペダルを踏むなど適切な運転をする</p>
 <p>スマートアシスト作動 アクセルを踏んでいます</p> <p>※2</p> 	<p>ブレーキ制御付誤発進抑制機能（後方）が作動        警告ブザーが鳴ります。        → 周囲の状況を確認し、ブレーキペダルを踏むなど適切な運転をする</p>

警告メッセージ	警告内容・対処方法
 <p>スマートアシスト作動</p> <p>先行車が発進しました</p>	<p><b>先行車発進お知らせ機能が作動</b> 警告ブザーが鳴ります。 → 周囲の安全を確認し、車両を発進させる</p>
 <p>はみだし注意</p>  <p>(点滅)</p>	<p><b>車線逸脱警報機能・路側逸脱警報機能が作動</b> 警告ブザーが鳴ります。 → 周囲の安全を確認し、ハンドルを操作して車両を車線内に戻す</p>
 <p>ふらつき注意</p>  <p>(点灯)</p>	<p><b>ふらつき警報が作動</b> 警告ブザーが鳴ります。 → 周囲の安全を確認し、ハンドルを操作して車両を車線内で適切な運転をする</p>
 <p>休憩しませんか？</p>	<p>システムが休憩が必要と判断した → 安全な場所に停車し、休憩する</p>
 <p>前方注意！！</p>	<p><b>全車速追従機能付 ACC の接近警報が作動</b> 警告ブザーが鳴ります。 → ブレーキペダルを踏んで、適切な車間距離を確保してください。</p>

警告メッセージ	警告内容・対処方法
 <p>ソナーセンサー作動 周辺注意</p>	<p><b>コーナーセンサー作動</b> 作動しているソナーの箇所が表示されます。 警告ブザーが鳴ることがあります。 → 周囲の状況を確認し、ブレーキペダルを踏むなど適切な運転をする</p>
 <p>VSCが作動しました</p>  <p>(点滅)</p>	<p><b>VSC (VDC) が作動</b> → 特に慎重な運転をする</p>
 <p>ライトを消してください</p>	<p><b>車幅灯点灯時に、運転席ドアを開けた</b> 警告ブザーが鳴ります。 → 車幅灯を消灯する</p>
 <p>タイヤが左を向いています</p>  <p>タイヤが右を向いています</p>	<p><b>停車時、ハンドルが左、または右に操作されている</b> → タイヤの向きを確認し、安全に車両を発進させる</p>

警告メッセージ	警告内容・対処方法
	<p>外気温が約 3℃以下になった → 路面凍結の可能性があるため、路面状況を確認し 慎重な運転をする</p>
	<p>エンジンオイルの交換距離が近づいている※3 → もうすぐオイル交換が必要です。</p>
	<p>エンジンオイルの交換距離になった※3 → SUBARU販売店で点検を受けてください。</p>

- ※1 衝突回避支援ブレーキ機能の1次ブレーキ・2次ブレーキが作動したとき点灯します。
- ※2 ブレーキ制御付誤発進抑制機能（前方・後方）のエンジン出力制御・ブレーキ制御が作動したとき点灯します。
- ※3 交換時期の詳細については、別冊「メンテナンスノート」を参照してください。



 知識**■ 警告メッセージについて**

文中の警告メッセージの表示は、使用状況や車両の仕様により実際の表示とは異なる場合があります。

**■ 警告メッセージの表示について**

- エンジンスイッチが“ON”のときに ENTER スイッチを押すと、警告メッセージが非表示になります。
- ENTER スイッチを押して警告メッセージを非表示にしても、次の警告メッセージは数秒後に表示されます。
  - ・ ブレーキ液量低下
  - ・ ブレーキシステム故障
  - ・ 充電システム故障
  - ・ エンジン油圧低下
  - ・ エンジン冷却水高温

**■ 応急用タイヤを装着しているときは**

「4WD システム異常」または「4WD システム高温」の警告メッセージが表示されることがあります。

**■ 「ドアが開いています」の警告メッセージが表示されたときは**

バッテリーあがりを防ぐため、エンジンスイッチを“ACC”または“OFF”でドアを開けたまま約 10 分が経過すると、自動で非表示になります。

**■ 車線逸脱警報機能・路側逸脱警報機能について**

次のような場合は、車線・道路※を逸脱しても、警告メッセージが表示されないおそれがあります。

- 作動条件以外の車速で走行しているとき
- 走行中の白（黄）線が認識できなくなったとき

また、その他にも、システムが正常に作動しない場合があります。（→ P. 261）

※ アスファルトと草・土などの境界

### ただちに処置してください

それぞれの対処方法に従って処置し、キーレスアクセスの警告メッセージが消灯するのを確認してください。

車内 警告 ブザー	車外 警告 ブザー	警告メッセージ	警告内容・対処方法
—	—	 <p>キーが見つかりません</p>	<p>アクセスキーを携帯していない状態でエンジンを始動しようとした</p> <p>→ <b>アクセスキーを携帯する</b> ※1</p>
5回	3回	 <p>キーが見つかりません</p>	<p>エンジンスイッチが“ACC”または“ON”のときにいずれかのドアを開けて、アクセスキーを車外に持ち出し、ドアを閉めた</p> <ul style="list-style-type: none"> <li>・ 警告ブザーが鳴ります。</li> </ul> <p>→ <b>アクセスキーを携帯して乗車する</b></p>
—	1回	 <p>車内にキーがあります</p>	<p>車内にアクセスキーを置いたまま、フロントドアまたはリヤゲートのリクエストスイッチでドアを施錠しようとした</p> <p>→ <b>車内からアクセスキーを取り出したあと、再度施錠する</b></p>
—	1回	 <p>車内にキーがあります</p>	<p>エンジンスイッチが“OFF”のときに、車内にアクセスキーを置いたまま、すべてのドアが施錠されている状態で運転席以外のドアのロックレバーを解錠側にして、ドアを開けて閉めた</p> <p>→ <b>アクセスキーを携帯して施錠する</b></p>

車内 警告 ブザー	車外 警告 ブザー	警告メッセージ	警告内容・対処方法
—	1回	 <p>車内にキーがあります</p>	<p>エンジンスイッチが“OFF”のときに、車内にアクセスキーを置いたまま、運転席ドアを開き、ロックレバーを施錠側にしてドアハンドルを引いたままドアを閉めて施錠しようとした</p> <p>→ 車内からアクセスキーを取り出したあと、再度施錠する</p>
—	—	 <p>ブレーキを踏みながらキーでエンジンスイッチに触れてください</p>	<p>アクセスキーを携帯していない状態で2回エンジンをかけようとした</p> <p>→ アクセスキーを携帯する※1</p>
—	—	 <p>バッテリー保護のため自動で電源をOFFにしました</p>	<p>自動でエンジンスイッチが“OFF”になった</p> <ul style="list-style-type: none"> <li>エンジンスイッチが“ACC”のときは1時間以上、“ON”のときは20分以上経過すると表示されます。</li> </ul> <p>→ 次回エンジン始動時にエンジン回転数を少し高めにし、約5分間その回転を保持しバッテリーを充電する</p>
3回	—	 <p>キーの電池残量が残りわずかです</p>	<p>アクセスキーの電池切れが近いときにエンジンスイッチを“OFF”にした※2</p> <ul style="list-style-type: none"> <li>警告ブザーが鳴ります。</li> </ul> <p>→ 新しい電池に交換する (→ P. 407)</p>
—	—	 <p>ハンドルを左右に回しながらエンジンスイッチを押してください</p>	<p>エンジンスイッチを押してステアリングロックが解除できなかった</p> <p>→ ブレーキペダルを踏んでハンドルを左右に回しながらエンジンスイッチを押す</p>

車内 警告 ブザー	車外 警告 ブザー	警告メッセージ	警告内容・対処方法
—	—	 <p>PLレンジに入れて電源をOFFにしてください</p>	<p>シフトレバーがP以外の状態でエンジンスイッチを“OFF”にしようとした</p> <p>→ <b>シフトレバーをPにする</b></p>
—	1回	 <p>電源をOFFにしてください</p>	<p>エンジンスイッチが“ACC”または“ON”のときに、フロントドアまたはリヤゲートのリクエストスイッチでドアを施錠しようとした</p> <p>→ <b>エンジンスイッチを“OFF”にして施錠する</b></p>

※<sup>1</sup> アクセスキーが車内にあってもエンジンが始動しない場合は、電池が切れている可能性があります。(→ P. 407)

※<sup>2</sup> 電池切れに近い状態を継続すると、エンジンスイッチを“ACC”または“ON”にしたときも表示されます。

## 知識

### ■ 警告メッセージについて

→ P. 465

### ■ 警告メッセージの表示について

→ P. 465

### ■ 警告ブザーについて

状況によっては、外部の騒音やオーディオの音などにより、ブザーが聞こえない場合があります。

## ただちに処置してください

それぞれの対処方法に従って処置し、アイドリングストップの警告メッセージが消灯するのを確認してください。

警告ブザー (車内)	警告メッセージ	警告内容・対処方法
連続音 (約 5 秒間)		<p>アイドリングストップによるエンジン停止中に運転席シートベルトを外した</p> <ul style="list-style-type: none"> <li>警告ブザーが鳴ります。</li> </ul> <p>→ <b>運転席シートベルトを着用する</b></p>
連続音 (約 5 秒間)		<p>アイドリングストップによるエンジン停止中に運転席ドアを開けた</p> <ul style="list-style-type: none"> <li>警告ブザーが鳴ります。</li> </ul> <p>→ <b>運転席ドアを閉める</b></p>

### 知識

- 警告メッセージについて  
→ P. 465
- 警告メッセージの表示について  
→ P. 465
- 警告ブザーについて  
→ P. 468







## 「スマアシ停止」が表示されたときは

スマートアシストの機能が停止すると、「スマアシ停止」と機能停止コードがディスプレイに表示され、スマートアシスト OFF 表示灯と車線逸脱警報 OFF 表示灯が点灯します。その場合は、次のように対処してください。



また、TFT カラーマルチインフォメーションディスプレイ装着車は、機能停止のメッセージを表示することができます。(→ P. 79)

### 機能停止コード一覧



機能停止コード※	メッセージ	警告内容・対処方法
スマアシ 停止 2E	<p>ブレーキシステム高温 ACCは使用できません</p>	<p>ブレーキパッドが高温になった → 原因状態が解消され、再度エンジンスイッチを“ON”にする と復帰</p>
	<p>ブレーキシステム高温 LKCは使用できません</p>	
スマアシ 停止 5E	<p>ソナー汚れ スマートアシストの 一部機能を停止します</p>	<p>雨、雪、氷、汚れなどがフロントソナー部に付着している → ソナー部を清掃し、原因状態が解消されると復帰</p>
スマアシ 停止 6E	<p>悪天候 スマートアシストを 停止します</p>	<p>フロントワイパーを“高速”で作動させている → 原因状態が解消されると復帰</p>

機能停止コード※	メッセージ	警告内容・対処方法
	<div data-bbox="381 167 568 371">  <p>ACCカメラ視界不良</p> <p>ACCは使用できません</p> </div> <div data-bbox="381 384 568 587">  <p>ACCカメラ視界不良</p> <p>LKCは使用できません</p> </div>	<p>ACC★・LKC★が視界不良により作動条件を満たさなくなった → 原因状態が解消されると復帰</p>
	<div data-bbox="381 608 568 810">  <p>カメラ視界不良</p> <p>スマートアシストの一部機能を停止します</p> </div> <div data-bbox="381 823 568 1026">  <p>カメラ視界不良</p> <p>ACCは使用できません</p> </div> <div data-bbox="381 1038 568 1241">  <p>カメラ視界不良</p> <p>LKCは使用できません</p> </div>	<p>ステレオカメラが視界不良により前方を認識できない → 原因状態が解消されると復帰</p>

★：グレード、オプションなどにより、装備の有無があります。

機能停止コード※	メッセージ	警告内容・対処方法
	<div data-bbox="381 165 568 368">  <p>カメラ高温</p> <p>スマートアシストを 停止します</p> </div> <div data-bbox="381 379 568 582">  <p>カメラ高温</p> <p>ACCは使用できません</p> </div> <div data-bbox="381 593 568 796">  <p>カメラ高温</p> <p>LCCは使用できません</p> </div>	<p>ステレオカメラ（車両前側）内 が高温になった → 原因状態が解消されると復帰</p>
	<div data-bbox="381 815 568 1018">  <p>初期学習中</p> <p>スマートアシストを 停止します</p> </div> <div data-bbox="381 1029 568 1232">  <p>初期学習中</p> <p>ACCは使用できません</p> </div> <div data-bbox="381 1243 568 1445">  <p>初期学習中</p> <p>LCCは使用できません</p> </div>	<p>スマートアシスト初期学習中 → しばらく走行すると復帰</p>



機能停止コード※	メッセージ	警告内容・対処方法
		<p>雨、雪、氷、汚れなどがリヤソナー部に付着している → <b>ソナー部を清掃し、原因状態が解消されると復帰</b></p>
		<p>フロントワイパーを“高速”で動作させている → <b>原因状態が解消されると復帰</b></p>

※ グレード、オプションなどにより、ディスプレイに表示される文字の配列が異なります。

## 知識

### ■ 機能停止コードについて

- 処置をしても、機能停止コードが表示されたままのときは、システムに異常があるおそれがあります。  
通常の走行に支障はありませんが、SUBARU販売店で点検を受けてください。
- 「5E」「6E」「15E」「16E」は、車速が上がると消灯します。
- 「5E」「6E」は、シフトレバーが P・R・N 以外（CVT 車）、または R 以外（マニュアルトランスミッション車）のときに表示します。
- 「10E」「11E」はシフトレバーが R 以外のときに表示します。
- 「15E」「16E」はシフトレバーが R のときに表示します。
- 「2E」「5E」が表示されていても、「スマアシ停止」が表示されないことがあります。
- 「5E」が表示されていても、スマートアシスト OFF 表示灯および車線逸脱警報 OFF 表示灯が表示されないことがあります。
- 「15E」「16E」が表示されていても、車線逸脱警報 OFF 表示灯が点灯しないことがあります。
- シフトレバーが D・S・B（CVT 車）、または R 以外（マニュアルトランスミッション車）のときは、ワイパーを“高速”で動作させていても、「6E」、「スマアシ停止」が表示されないことがあります。
- グレード、オプションなどによる装備の有無によっては、表示されない停止コードがあります。

## パンクしたときは

パンクしたタイヤを、備え付けの応急用タイヤと交換してください。  
(タイヤについての詳しい説明は P. 396 を参照してください)

### ⚠ 警告

#### ■ タイヤがパンクしたときは

パンクしたまま走行しないでください。

短い距離でも、タイヤとホイールが修理できないほど損傷したり、思わぬ事故につながるおそれがあり危険です。

#### ジャッキで車体を持ち上げる前に

- 地面が固く平らで安全な場所に移動する
- パーキングブレーキをかける
- CVT 車はシフトレバーを P に入れる
- マニュアルトランスミッション車はシフトレバーを R にする
- エンジンを停止する
- 非常点滅表示灯を点滅させる

#### 工具とジャッキの位置

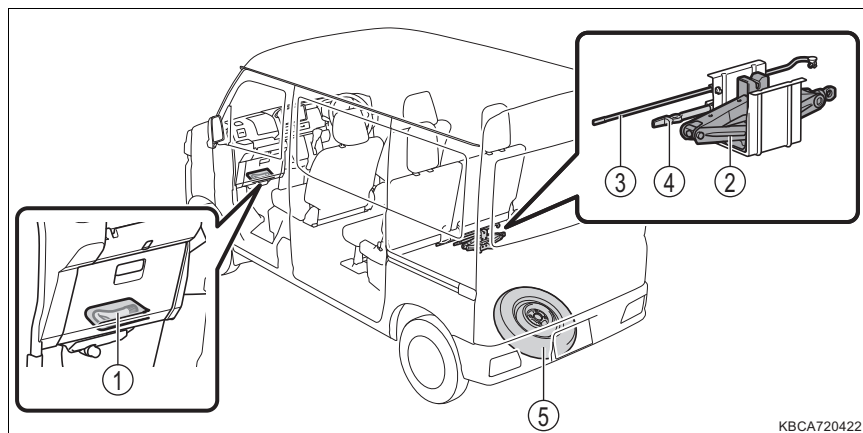

- ① けん引フック\*
- ② ジャッキ
- ③ ジャッキハンドル
- ④ ホイールナットレンチ
- ⑤ 応急用タイヤ

\*けん引フックは、工具袋に入った状態で、グローブボックスに収納されています。

 **警告****■ ジャッキの使用について**

次のことをお守りください。

ジャッキの取り扱いを誤ると、お車が落下して重大な傷害におよぶか、最悪の場合死亡につながるおそれがあります。

- ジャッキはタイヤ交換・タイヤチェーン取り付け・取り外し以外の目的で使用しない
- 備え付けのジャッキは、お客様のお車にしか使うことができないため、他車に使ったり他車のジャッキをお客様のお車に使用したりしない
- ジャッキはジャッキセット位置（→ P. 479）に正しくかける
- ジャッキで支えられているお車の下に体を入れない
- お車がジャッキで支えられている状態で、エンジンをかけたりお車を走らせない
- 車内に人を乗せたままお車を持ち上げない
- お車を持ち上げるときは、ジャッキの上または下にもものを置かない
- お車を持ち上げるときは、タイヤ交換できる高さ以上に上げない
- お車の下にもぐり込んで作業する場合は、ジャッキスタンドを使用する
- お車を下げるときは、周囲に人がいないことを確認し、人がいるときは声をかけてから下げる

 **注意****■ ジャッキハンドルを使用するときは**

ジャッキハンドルはジャッキに対し、まっすぐにして回してください。まっすぐにして回さないと、ジャッキハンドルおよびジャッキが破損するおそれがあります。

**■ けん引フックを取り出すときは**

けん引フックを持ちながら取り出してください。工具袋からけん引フックが落下するおそれがあります。

## ジャッキと工具の取り出し方

- 1 運転席側のスライドドアを開ける (→ P. 122)
- 2 サイドカバーのツマミ部をつまみながら矢印の方向へ取り外す

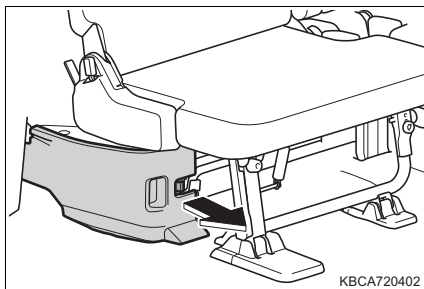

- 3 ジャッキをゆるめて取り外す
  - ① 締まる
  - ② ゆるむ

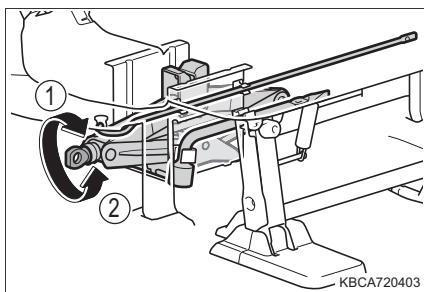

- 4 ジャッキハンドルとホイールナットレンチを取り外す

### 知識

#### ■ ジャッキと工具を収納するには

使用後はもとの位置に戻し、確実に固定してください。

**応急用タイヤの取り出し方**

1 リヤゲートを開ける (→ P. 141)

2 ホイールナットレンチを使って、格納具からフックを取り外せるくらいにボルトをゆるめる  
ボルトをゆるめすぎると格納具が落下するおそれがあるため注意してください。

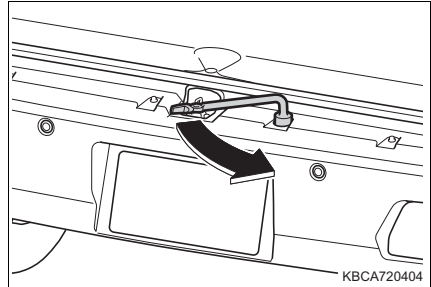

3 格納具を持ち上げ (①)、フックから外す (②)

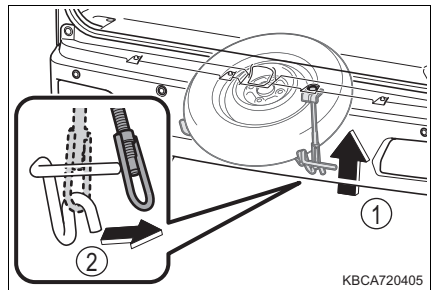

4 格納具を地面におろし、応急用タイヤを両側から持ち、手前に引き出す  
応急用タイヤを少し引き出すと、応急用タイヤが格納具から落下します。そのまま引き出してください。

5 格納具を一旦もとに戻す

格納具をフックにかけ、ボルトを締め付けて、もとに戻してください。

## パンクしたタイヤの交換

## 1 輪止め※をする

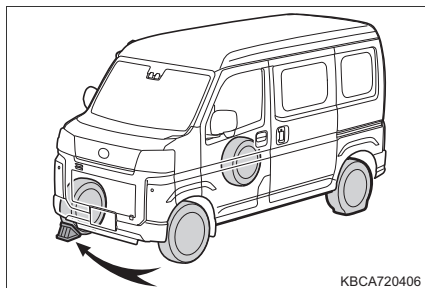

KBCA720406

※ 輪止めは車載されていませんので、必要に応じて準備してください。なお、輪止めは、タイヤを固定できる大きさの石などで代用できます。

交換するタイヤ		輪止めの位置
前輪	左側	右側後輪後ろ
	右側	左側後輪後ろ
後輪	左側	右側前輪前
	右側	左側前輪前

## 2 ホイールキャップを外す※

※ スチールホイールのみ

- 傷が付くのを防ぐため、ジャッキハンドルの先端に布などを巻いて保護してください。
- ジャッキハンドルを穴の開いていない部分（リップ部）に差し込んで外します。
- 勢いよく外れることを防ぐため、片手でホイールキャップを支えてください。

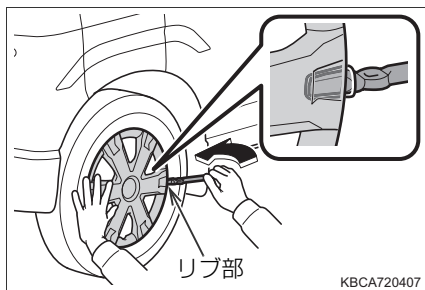

KBCA720407

## 3 ナットを少し(約1回転)ゆるめる

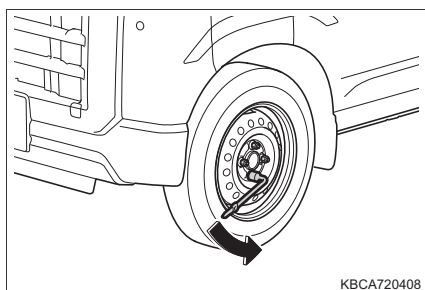

KBCA720408

- 4 ジャッキのA部を手で回して、ジャッキ溝をジャッキセット位置にしっかりかける

▶ フロント側ジャッキセット位置

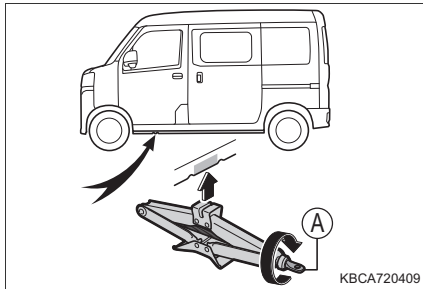

▶ リヤ側ジャッキセット位置

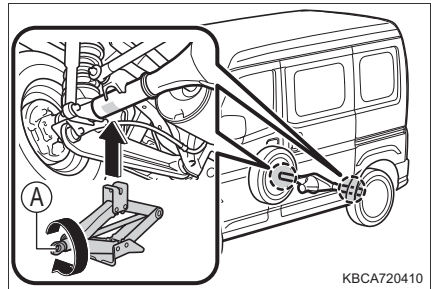

- フロント側は、切り欠きと切り欠きの間にセットしてください。
- リヤ側は、ジャッキを車軸に対して直角に合わせ、ジャッキ頭部の中心と車軸の中心が合うようにセットしてください。

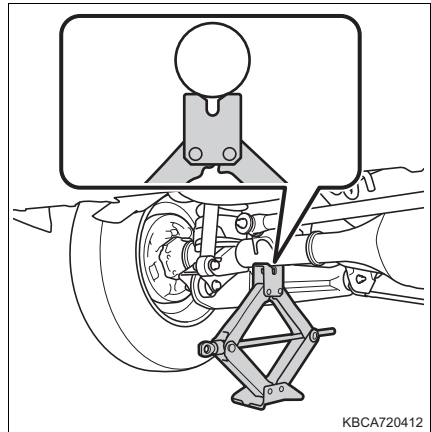

- 5 タイヤが地面から少し離れるまで、車体を上げる

- ジャッキハンドルとホイールナットレンチを図のように組み合わせて使用してください。
- ジャッキハンドルはジャッキに対し、まっすぐにして回してください。

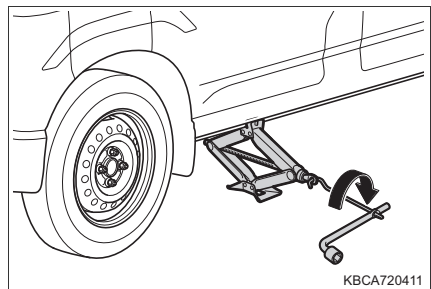

## 6 ナットすべてを取り外し、タイヤを取り外す

タイヤを直接地面に置くときは、ホイールの表面に傷が付かないよう表面を上にします。

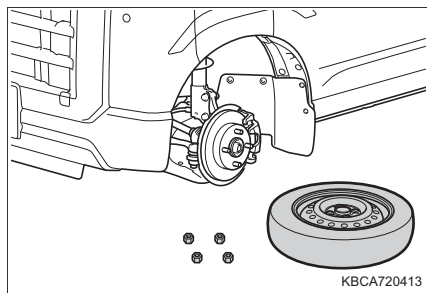

### 警告

#### ■ タイヤ交換について

- 走行直後、ディスクホイールやブレーキまわりなどには触れないでください。走行直後のディスクホイールやブレーキまわりは高温になっているためタイヤ交換などで手や足などが触れると、やけどをするおそれがあります。
- 次のことをお守りいただかないとナットがゆるみ、ホイールが外れ落ち、重大な傷害におよぶか、最悪の場合死亡につながるおそれがあります。
  - ・ ネジ部やナットのテーパ部にオイルやグリースをぬらない  
ナットを締めるときに必要以上に締め付けられ、ボルトが破損したり、ディスクホイールが損傷するおそれがあります。またナットがゆるみホイールが落下するおそれがあります。オイルやグリースがネジ部に付いている場合はふき取ってください。
  - ・ ホイールの交換後は、すぐに  $103\text{N} \cdot \text{m}$  ( $1050\text{kgf} \cdot \text{cm}$ ) の力でナットを締める
  - ・ タイヤの取り付けには、使用しているホイール専用のナットを使用する
  - ・ ボルトやナットのネジ部や、ホイールのボルト穴につぶれや亀裂などの異常がある場合は、SUBARU販売店で点検を受ける
  - ・ ナットを取り付けるときは、必ずテーパ部を内側にして取り付ける

#### ■ 応急用タイヤを取り出すときは

- 格納具から応急用タイヤを取り出すときは、足を挟んだりしないように注意してください。  
また、取り付けるときはしっかりと固定してください。走行中に外れ落ちるなど思わぬ事故につながるおそれがあります。
- 格納具からタイヤを落とすなどして、手や腕・足を挟まないように注意してください。
- 応急用タイヤはジャッキアップする前に必ず取り出してください。ジャッキアップしたあとに応急用タイヤを取り出すと、作業中にジャッキが外れるなどして思わぬけがをするおそれがあります。



### 警告

- 格納具のボルトをホイールナットレンチで回すときは、ゆっくりと回してください。勢いでホイールナットレンチが車体に当たり傷付いたり、手や指を挟むなどして思わぬけがをするおそれがあります。
- 応急用タイヤを取り出すときは、応急用タイヤ上面とボディの間に手を入れないでください。思わぬけがをするおそれがあります。また、排気管に手や足などを触れないよう注意してください。走行直後の排気管は高温になっているため、手や足などが触れると、やけどをするおそれがあります。

### 応急用タイヤの取り付け

- 1 ホイール接触面の汚れや異物をふき取る

ホイール接触面が汚れていると、走行中にナットがゆるみ、タイヤが外れるおそれがあります。

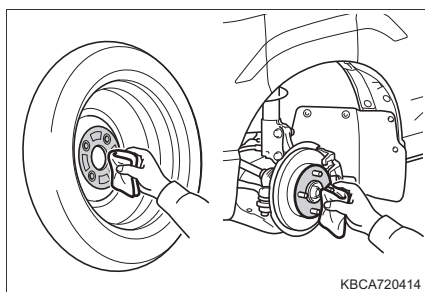

- 2 応急用タイヤを取り付け、タイヤがたつかない程度まで手でナットを仮締めする

ナットのテーパ部がホイールのシート部に軽く当たるまで回す

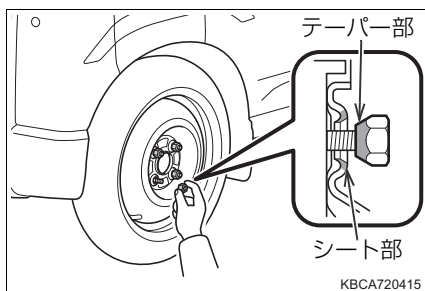

- 3 車体を下げる

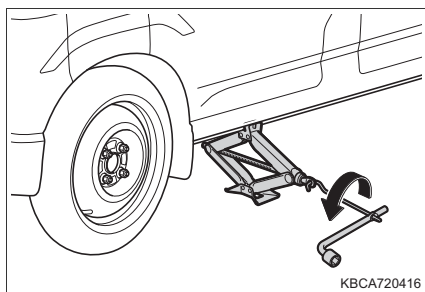

- 4 図の番号順でナットを2、3度しっかり締め付ける

締め付けトルク：

103N・m (1050kgf・cm)

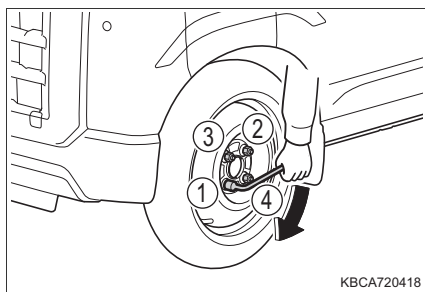

- 5 すべての工具・ジャッキ、パンクしたタイヤを収納する

### 応急用タイヤの格納

- 1 タイヤを格納具に載せる

ホイールの意匠面を上にして、タイヤを格納具の A 部と B 部に当たるようにのせてください。

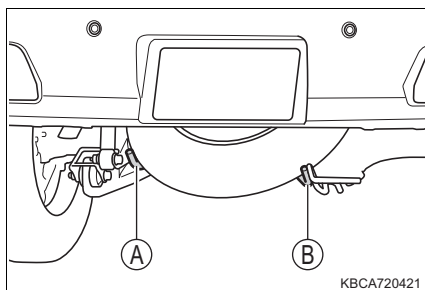

- 2 格納具を持ち上げ (1)、フックをかける (2)

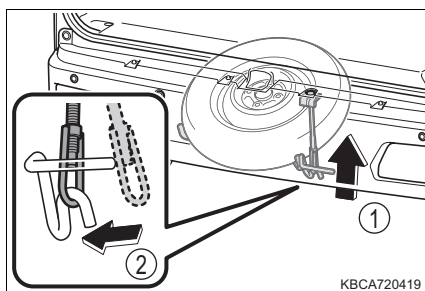

- 3 ボルトをホイールナットレンチで締め付ける

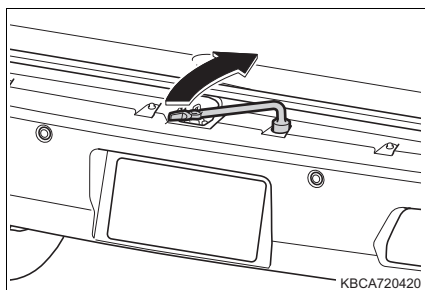

- 4 リヤゲートを閉める (→ P. 142)

## 知識

### ■ 応急用タイヤについて

- タイヤの側面に TEMPORARY USE ONLY と書かれています。応急用のみ使用してください。
- 空気圧を必ず点検してください。(→ P. 502)

### ■ 応急用タイヤを装着しているとき

標準タイヤ装着時にくらべ車高が低くなっています。段差を乗り越えるときはご注意ください。

### ■ 後輪がパンクしたとき

- 1 前輪を応急用タイヤに交換する
- 2 パンクした後輪を外した前輪に交換する

## 警告

### ■ 応急用タイヤを使用するとき

- お客様のお車専用になっているため、他の車には使用しないでください。
- 同時に2つ以上の応急用タイヤを使用しないでください。
- できるだけ早く通常のタイヤと交換してください。
- 急加速・急ハンドル・急ブレーキやシフト操作による急激なエンジンブレーキの使用は避けてください。

### ■ 応急用タイヤを収納するとき

- ボディと応急用タイヤとの間に、指などを挟まないように注意してください。
- 取り付け状態を十分確認してください。  
取り付けが不安定な状態になっていると、走行中に脱落して思わぬ事故の原因になります。

### ■ 応急用タイヤを装着しているとき

正確な車両速度が検出できない場合があり、次のシステムが正常に作動しなくなるおそれがあります。

- |            |             |
|------------|-------------|
| ● ABS      | ● VSC (VDC) |
| ● ブレーキアシスト | ● TRC       |
| ● EPS      | ● スマートアシスト  |

また、次のシステムは、性能が十分に発揮できないばかりでなく、駆動系部品に悪影響を与えるおそれがあります。

- 4WD システム★

★：グレード、オプションなどにより、装備の有無があります。

 **警告****■ 応急用タイヤ使用時の速度制限**

応急用タイヤを装着しているときは、80km/h以上の速度で走行しないでください。

応急用タイヤは、高速走行に適していないため、思わぬ事故につながるおそれがあります。

 **注意****■ 応急用タイヤ装着中の注意**

応急用タイヤ装着中は、標準タイヤ装着時に比べ車高が低くなる場合があります。段差を乗り越えるときは注意してください。

**■ タイヤチェーンの装着について**

応急用タイヤには、タイヤチェーンを装着しないでください。

タイヤチェーンが車体に当たり、お車を損傷したり走行に悪影響をおよぼしたりするおそれがあります。

## エンジンがかからないときは

正しいエンジンのかけ方（→ P. 189）に従っても、エンジンがかからないときは、次のことを確認してください。

### スターターは正常に回っているのにエンジンがかからない場合

次の原因が考えられます。

- 燃料が入っていない可能性があります。  
給油してください。
- 燃料を吸い込み過ぎている可能性があります。  
再度、正しい手順（→ P. 185, 189）に従って、エンジンをかけてください。
- イモビライザー（盗難防止用エンジン始動ロックシステム）★に異常がある可能性があります。（→ P. 47）

### スターターがゆっくり回る／室内灯・ヘッドランプが暗い／ホーン音が小さい、または鳴らない場合

次の原因が考えられます。

- バッテリーあがりの可能性があります。（→ P. 488）
- バッテリーのターミナルがゆるんでいる可能性があります。

### スターターが回らない場合（キーレスアクセス装着車）

- 電装品の断線やヒューズ切れなど、電気系統異常の可能性があります。異常の種類によっては、エンジンを一時的な処置でかけることができます。（→ P. 486）
- ステアリングロックに異常がある可能性があります。

### スターターが回らない／室内灯・ヘッドランプが点灯しない／ホーンが鳴らない場合

次の原因が考えられます。

- バッテリーのターミナルが外れている可能性があります。
- バッテリーあがりの可能性があります。（→ P. 488）

対処の方法がわからないとき、あるいは対処をしてもエンジンがかからないときは、SUBARU販売店にご連絡ください。

★：グレード、オプションなどにより、装備の有無があります。

## アクセスキーが正常に働かないときは (キーレスアクセス装着車)

アクセスキーと車両間の通信が妨げられたり(→ P. 109)、アクセスキーの電池が切れたときは、キーレスアクセスと電波式リモコンが使用できなくなります。このような場合、次の手順でドアを開けたり、エンジンを始動したりすることができます。

### ドアの施錠・解錠

メカニカルキー(→ P. 103)を使って次の操作ができます。

- ① 全ドア施錠
- ② 全ドア解錠

盗難警報装置がセットされている場合は、盗難警報装置が作動します。(→ P. 48)

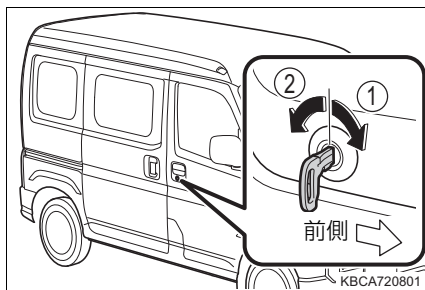

### エンジン始動の方法

- 1 シフトレバーがPの状態ですブレーキペダルを踏む
- 2 アクセスキーを図のようにエンジンスイッチに接触させる

- エンジンスイッチの表示灯が緑色に点灯します。
- 盗難警報装置の作動が停止します。(→ P. 48)

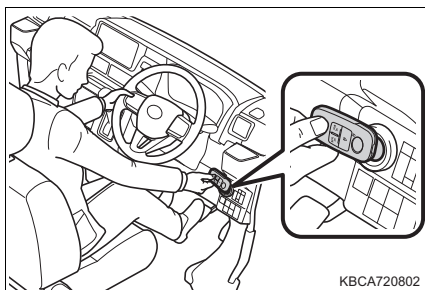

- 3 エンジンスイッチを押す

処置をしても作動しないときは、SUBARU販売店にご連絡ください。

 知識**■ エンジンの停止方法**

通常のエンジン停止のしかたと同様、シフトレバーを P にしてエンジンスイッチを押します。

**■ 電池交換について**

ここで説明しているエンジンの始動方法は一時的な処置です。電池が切れたときは、ただちに電池の交換をおすすめします。(→ P. 407)

**■ エンジンスイッチモードの切り替え**

エンジン始動方法の手順 **3** で、ブレーキペダルから足を離してエンジンスイッチを押すと、エンジンが始動せず、スイッチを押すごとにモードが切り替わります。(→ P. 190)

**■ アクセスキーが正常に働かない場合**

アクセスキーが節電モードに設定されていないことを確認してください。設定されている場合は、解除してください(→ P. 109)

## バッテリーがあがったときは

バッテリーがあがった場合、次の手順でエンジンを始動することができます。

ブースターケーブルと 12V のバッテリー付き救援車があれば、次の手順に従って、エンジンを始動させることができます。

- ① バッテリーの + 端子のカバーを開ける
- ② ブースターケーブルを次の順につなぐ
  - ① 赤色のブースターケーブルを自車のバッテリーの + 端子につなぐ
  - ② 赤色のブースターケーブルのもう一方の端を救援車のバッテリーの + 端子につなぐ
  - ③ 黒色のブースターケーブルを救援車のバッテリーの - 端子につなぐ
  - ④ 黒色のブースターケーブルのもう一方の端を図に示す位置につなぐ

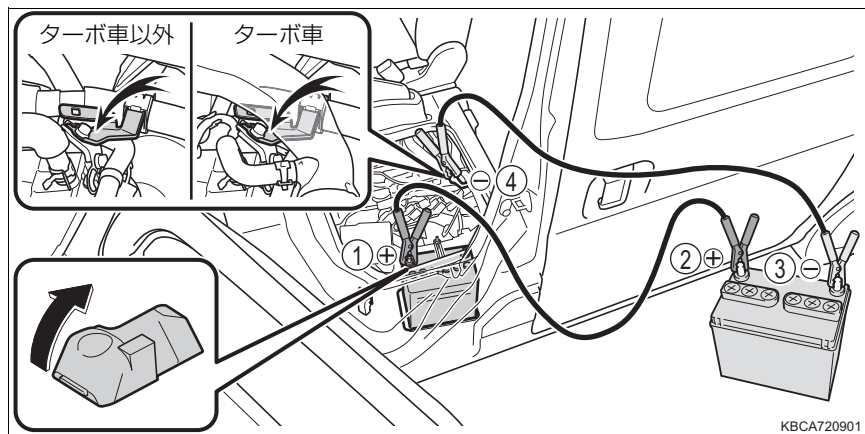

- ③ 救援車（電源側の車）のエンジンをかけ、回転を少し高めにして、約 5 分間自車のバッテリーを充電する
- ④ 救援車のエンジン回転を維持したまま、エンジンスイッチを一旦“ON”にしてから自車のエンジンをかける
- ⑤ 自車のエンジンが始動したら、ブースターケーブルをつないだときと逆の順で外す
- ⑥ + 端子のカバーを閉める

エンジンがかかっても、早めに SUBARU 販売店で点検を受けてください。



 知識**■ バッテリーあがりのときの始動について**

この車両は、押しがけによる始動はできません。

**■ バッテリーがあがったときは**

コンピューターに記憶されている情報が消去されます。バッテリーがあがったときはSUBARU販売店で点検を受けてください。

**■ バッテリーの充電について**

バッテリーの電力は、車両を使用していない間も、一部の電装品による消費や自然放電のために、少しずつ消費されています。そのため、車両を長期間放置すると、バッテリーがあがってエンジンを始動できなくなるおそれがあります。(バッテリーは走行中に自動で充電されます)

**■ バッテリーあがりのときや取り外し時など（キーレスアクセス装着車）**

- バッテリーがあがった直後はキーレスアクセスによるドアの解錠ができない場合があります。解錠できなかった場合は電波式リモコン、またはメカニカルキーで施錠・解錠を実施してください。
- バッテリーがあがったあとの、最初のエンジン始動は失敗することがあります。2回目以降のエンジン始動は正常に作動しますので、問題ではありません。
- 車両は常にエンジンスイッチの状態を記憶しています。バッテリーあがりのとき、バッテリー脱着後は、バッテリーを外す前の状態に復帰します。バッテリーを脱着する際は、エンジンスイッチを“OFF”にしてから行ってください。  
バッテリーがあがる前の状態が不明の場合、バッテリー接続時は特に注意してください。

 警告**■ バッテリーの引火または爆発を防ぐために**

救援車のバッテリーから発生する可燃性ガスに引火して爆発するおそれがあり危険ですので、火や火花が発生しないよう、次のことをお守りください。

- ブースターケーブルは正しい端子または接続箇所以外に誤って接触させない
- +端子に接続したブースターケーブルの先を付近のブラケットや未塗装の金属部に接触させない
- ブースターケーブルは+側と-側の端子を絶対に接触させない
- バッテリー付近では、喫煙したりマッチやライターなどで火を起こさない
- バッテリーの液量がバッテリー側面に表示されている下限（LOWER LEVEL）以下になったまま使用または充電をしない

 **警告****■ バッテリーの取り扱いについて**

バッテリー内には有毒で腐食性のある酸性の電解液が入っており、また関連部品には鉛または鉛の混合物を含んでいるので、取り扱いに関し、次のことを必ずお守りください。

- バッテリーを取り扱うときは保護メガネを着用し、液（酸）が皮膚・衣服・車体に付着しないようにする
- 必要以上、顔や頭などをバッテリーに近付けない
- 誤ってバッテリー液が体に付着したり目に入ったりした場合、ただちに大量の水で洗い、すぐに医師の診察を受ける  
また、医師の診察を受けるまで、水を含ませたスポンジや布を患部に当てておく
- 誤ってバッテリー液を飲み込んだ場合、多量の水を飲んで、すぐに医師の診察を受ける
- バッテリーや周辺部品の取り扱い後は手を洗う
- お子さまをバッテリーに近付けない

**■ バッテリーを固定する金具やバッテリー端子のナットを外したあとは**

確実に締め付けてください。走行中にゆるんで外れると、ショートの原因となり、火災につながるおそれがあり危険です。

**■ お車の損傷を防ぐために**

車両を押ししたり、引いたりして始動させないでください。

触媒コンバーターが過熱し、火災の原因になるおそれがあります。

 **注意****■ バッテリーあがりを防止するために**

- エンジンがかかっていないときは、ランプやエアコンの電源を切ってください。
- 渋滞などで長時間止まっているときは、不必要な電装品の電源を切ってください。

**■ バッテリーを交換するとき**

装着されているバッテリーは、アイドリングストップ専用品です。

同等の性能のものと交換してください。

適切なバッテリーをご使用いただかない場合、バッテリーの早期劣化や、最悪の場合にはエンジンが再始動しなくなるおそれがあります。

詳しくは SUBARU 販売店にご相談ください。

 **注意****■ バッテリーの取り扱いについて**

バッテリーの端子から直接電装品の電源を取らないでください。アイドリングストップシステムによるアイドリングストップが正常に作動しなくなります。

**■ ブースターケーブルの取り扱いについて**

ブースターケーブルを接続したり、取り外すときは、冷却ファンやベルトに巻き込まれないように十分注意してください。

## オーバーヒートしたときは

次のような場合は、オーバーヒートの可能性があります。

- 高水温警告灯 (→ P. 444) が赤色に点滅または点灯した
- TFT カラーマルチインフォメーションディスプレイ装着車: 「エンジン冷却水高温」の警告メッセージ (→ P. 453) が表示された
- エンジンの出力が低下した (スピードが出ないなど)
- エンジンルームから蒸気が出る

### 対処方法

#### ■ 高水温警告灯が点滅または点灯したとき

1 安全な場所に停車し、エアコンを OFF にしてから、エンジンを停止する

2 蒸気が出ている場合：

蒸気が出なくなったことを確認してから、注意してボンネットとエンジン点検口を開ける

蒸気が出ていない場合：

注意してボンネットとエンジン点検口を開ける

3 エンジンが十分に冷えてから、ラジエーターコア部 (放熱部) やホースなどからの冷却水漏れを点検する

① ファン

② ラジエーター

多量の冷却水漏れがある場合は、ただちに SUBARU 販売店に連絡してください。

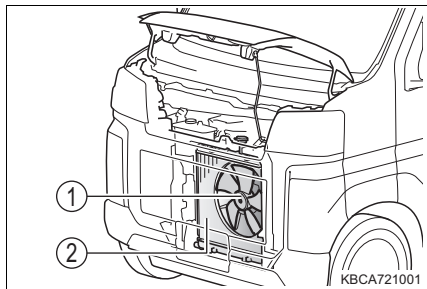

4 リザーバータンクのキャップに付いているレベルゲージを取り出し、冷却水の量が「FULL」(上限)と「LOW」(下限)の間にあるかを点検する

① リザーバータンクキャップ

② 「F」(上限)

③ 「L」(下限)

④ ラジエーターキャップ

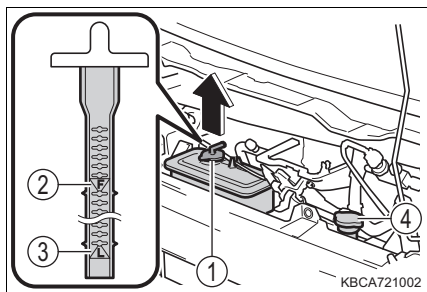

- 5 冷却水が不足している場合は、冷却水を補給する

冷却水がない場合は、応急措置として水を補給してください。

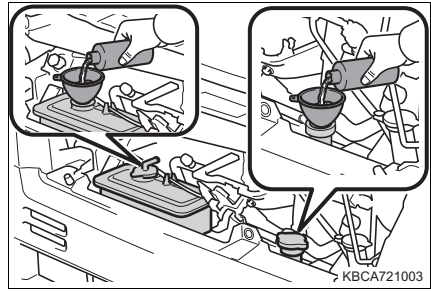

- 6 エンジンを始動し、エアコンを作動させてラジエーター冷却用のファンが作動しているか、およびラジエーターコアやホースなどから冷却水漏れがないことを再度確認する

エンジンが冷えた状態での始動直後は、エアコンを ON にすることでファンが作動します。ファンの音や風で確認してください。わかりにくいときは、エアコンの ON・OFF を繰り返してください。

(ただし、氷点下となる寒冷時はファンが作動しないことがあります)

- 7 ファンが作動していない場合：

すぐにエンジンを停止し、SUBARU 販売店に連絡する

ファンが作動している場合：

最寄りの SUBARU 販売店で点検を受ける

## 知識

### ■ 冷却水の補給について

冷却水の量が LOW (下限) 以下になった場合は、冷却水の補給後にエア抜きが必要となるため、SUBARU 販売店で点検を受けてください。

### ■ 冷却水を補給したあとは

リザーバータンクのキャップをパイプが車両後方に向くように、確実に取り付けてください。

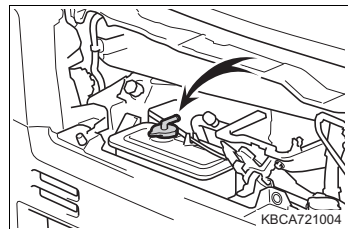

 **警告****■ 処置を行う前に**

水温が高いときは、ラジエーターキャップを外さないでください。冷却水の圧力がラジエーターキャップにかかっているため、蒸気や熱湯が吹き出し、やけどなど重大な傷害を受けるおそれがあり危険です。

**■ エンジンルーム点検中の事故やけがを防ぐために**

次のことを必ずお守りください。

お守りいただかないと、やけどなどの重大な傷害を受けるおそれがあります。

- エンジンルームから蒸気が出ている場合は、蒸気が出なくなるまでボンネットとエンジン点検口を開けないでください。エンジンルーム内が高温になっています。
- 手や着衣（特にネクタイ・スカーフ・マフラーなど）をファンやベルトから離してください。手や着衣が巻き込まれ、重大な傷害を受けるおそれがあり危険です。
- ボンネット（→ P. 389）・エンジン点検口（→ P. 386）の注意事項も併せてお読みください。
- エンジンおよびラジエーターが熱い場合はラジエーターキャップおよび冷却水リザーバータンクのキャップを開けないでください。  
高温の蒸気や冷却水が圧力によって吹き出すおそれがあります。

 **注意****■ 冷却水を入れるとき**

エンジンが十分に冷えてから入れてください。

冷却水はゆっくり入れてください。

エンジンが熱いときに急に冷たい冷却水を入れると、エンジンが損傷するおそれがあります。

**■ 冷却システムの故障を防ぐために**

次のことをお守りください。

- 異物（砂やほこりなど）を冷却水に混入させない
- 市販の冷却水用添加剤を使用しない

## スタックしたときは

ぬかるみや砂地・雪道などでタイヤが空転したり埋まり込んで動けなくなったときは次の方法を試みてください。

- 1 パーキングブレーキをかけ、シフトレバーを CVT 車は P、マニュアルトランスミッション車は N にして、エンジンを停止する
- 2 タイヤ前後の土や雪を取り除く
- 3 タイヤの下に木や石などをあてがう
- 4 エンジンを再始動する
- 5 4WD 車は、4WD LOCK モードにする (→ P. 321)
- 6 シフトレバーを確実に D または R (CVT 車) もしくは 1 速または R (マニュアルトランスミッション車) にし、パーキングブレーキを解除して注意しながらアクセルペダルを踏む

VSC (VDC)・TRC の作動で脱出しにくいときは、TRC または VSC (VDC)・TRC を停止してください。(→ P. 325, 326)

### 警告

#### ■ 脱出するとき

前進と後退を繰り返してスタックから脱出する場合、他の車・ものまたは人との衝突を避けるため周囲に何も無いことを確認してください。

スタックから脱出するとき、お車が前方または後方に飛び出すおそれがありますので、特に注意してください。

#### ■ シフトレバーを操作するとき

アクセルペダルを踏み込んだまま操作しないように気を付けてください。

お車が急発進したり、トランスミッションなどに重要な損傷を与えるなどして思わぬ事故につながるおそれがあり危険です。

#### ■ トランスミッションやその他の部品への損傷を避けるために

- アクセルペダルを過度に踏んで空ぶかししたり、タイヤを空転させないでください。トランスミッションなどを損傷し、思わぬ事故につながるおそれがあります。
- タイヤを高速で回転させないでください。タイヤが破裂したり、異常過熱するため思わぬ事故につながるおそれがあります。

### 注意

上記の方法で脱出できなかった場合、けん引による救援が必要です。





**車両情報****9****9-1. 仕様一覧**

メンテナンスデータ  
(指定燃料・  
オイル量など) …………… 498

**9-2. カスタマイズ機能**

カスタマイズ機能一覧 …… 504

**9-3. 初期設定**

初期設定が必要な項目 …… 510

## メンテナンスデータ（指定燃料・オイル量など）

使用するオイルや液類の品質により、お車の寿命は著しく左右されます。お車には、最も適した弊社指定オイル・液類（以下、「指定銘柄」といいます）のご使用をおすすめします。

指定銘柄以外を使用される場合は、指定銘柄に相当する品質のものを使用してください。

### 燃料

指定燃料	容量 [L]（参考値）
無鉛レギュラーガソリン 無鉛プレミアムガソリン	38

### エンジンオイル

指定銘柄	容量 [L]（参考値※）	
	オイルのみ交換	オイルと オイルフィル ター交換
推奨：SUBARU MOTOR OIL ECO 5W-30 適合：SUBARU MOTOR OIL SN 5W-30	3.15	3.35

※ エンジンオイルの容量は交換する際の目安です。オイル量の確認は、エンジンを暖機後に停止し、5分以上経過してからレベルゲージで行ってください。

### ■ 指定エンジンオイル

API 規格 SN/RC か、ILSAC 規格に合致したオイルをおすすめします。なお、ILSAC 規格合格油の缶には ILSAC CERTIFICATION（イルサックサーティフィケーション）マークがついています。

① API マーク

② ILSAC CERTIFICATION マーク

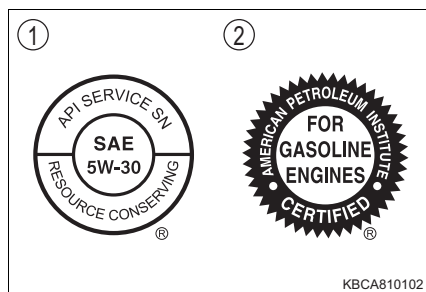

## ■ エンジンオイル推奨粘度

次の図に基づき、外気温に適した粘度のものを使用してください。

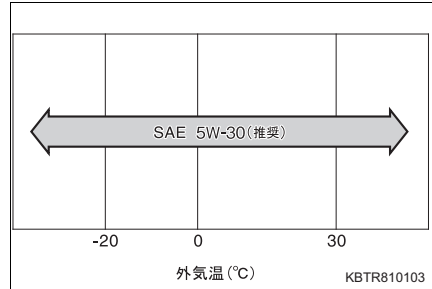

オイル粘度について：

- 5W-30 の 5W は、低温時のエンジン始動特性を示しています。W の前の数値が小さいほど冬場や寒冷時のエンジン始動が容易になります。
- 5W-30 の 30 は、高温時の粘度特性を示しています。  
粘度の高い（数値が大きい）オイルは高速または重負荷走行に適していません。

## ラジエーター

指定銘柄	トランスミッション	リヤヒーター	容量 [L] (参考値)
アミックスロングライフクーラント（高防錆力タイプ） 凍結保証温度 濃度 30% - 12℃ 濃度 50% - 35℃	マニュアル	あり	5.7
		なし	5.4
	CVT	あり	ターボ車以外：5.8 ターボ車：6.1
		なし	ターボ車以外：5.6 ターボ車：5.7

## トランスミッション (CVT)★

指定銘柄	駆動方式	容量 [L] (参考値※)
アミックス CVT フルード-DFE	2WD 車（後輪駆動）	5.12
	4WD 車（4 輪駆動）	5.76

※ 容量は参考値です。交換が必要な際は SUBARU 販売店にご相談ください。

★：グレード、オプションなどにより、装備の有無があります。

## トランスファー (CVT 車の4WD 車)

指定銘柄 (推奨粘度)	容量 [L] (参考値)
アミックストランスミッション ギヤオイル (API GL-4 SAE 75W)	0.7

## マニュアルトランスミッション&トランスファー (マニュアルトランスミッション車)

指定銘柄 (推奨粘度)	駆動方式	容量 [L] (参考値)
アミックストランスミッション ギヤオイル (API GL-4 SAE 75W)	2WD 車 (後輪駆動)	1.1
	4WD 車 (4 輪駆動)	1.95
アミックストランスミッション ギヤオイル (API GL-4 SAE 75W-80)		

## ディファレンシャル

指定銘柄 (推奨粘度)	項目	容量 [L] (参考値)
アミックスデファレンシャルハイポイド ギヤオイル (API GL-5 SAE 80W-90)	フロント (4WD 車)	0.56
	リヤ	1.12

## ブレーキ

### ■ ブレーキフルード

指定銘柄
アミックスブレーキフルード (DOT3 相当)

### ■ ブレーキペダル

項目	基準値 [mm]
遊び	0.5 ~ 2
踏み込んだときの床板とのすき間*	95

\* エンジン回転時に 294 N(30 kgf)の踏力をかけたときの床板とのすき間の最小値

## ■ パーキングブレーキ

### ▶ レバー式

項目	基準値 (回数)
引きしろ 操作力 196N (20kgf) のときのノッチ※ 数	6 ~ 10

### ▶ ペダル式

項目	基準値 (回数)
踏みしろ 踏力 245N (25kgf) のときのノッチ※ 数	5 ~ 7

※ ノッチとは、パーキングブレーキをかけるときの節度（“カチッ” という音）のことです。

## クラッチ (マニュアルトランスミッション車)

### ■ クラッチペダル

項目	基準値 [mm]
遊び	15 ~ 25
踏み込んだときの床板とのすき間※	21 以上

※ クラッチが切れた位置からクラッチペダルを床いっぱいまで踏み込んだ位置までの動き量

## バッテリー

型式	
全車速追従機能付 ACC 非装着車	M-42
全車速追従機能付 ACC 装着車	N-55

## ウォッシャータンク

容量 [L] (参考値)
2.0

## Vリブドベルト

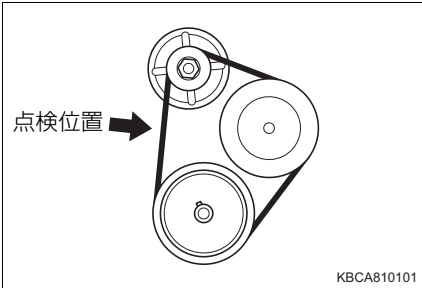
項目	基準値 [mm]
たわみ量  押力 98N (10kgf) (冷間時)	7.4 ~ 8.9

## タイヤ・ホイール

タイヤサイズ		ホイールサイズ	タイヤが冷えているときの空気圧 kPa (kg/cm <sup>2</sup> )	
			前輪	後輪
標準タイヤ	145/80R12 80/78N LT	12×4B	280 (2.8)	350 (3.5)
応急用タイヤ	T125/90D12	12×3B	420 (4.2)	

## 電球 (バルブ)

電球		W (ワット) 数
車外	ヘッドランプ ハロゲンヘッドランプ装着車 (バルブタイプ：H4)	60/55
	車幅灯★	5
	フロント/サイド方向指示/非常点滅表示灯	21
	リヤ方向指示/非常点滅表示灯	21
	後退灯	16
	番号灯	5
車内	ルームランプ (LED タイプ以外)	8
	荷室灯 (LED タイプ以外)	8

\* 表に記載のないランプは LED を採用しています。

## 車両仕様

型式	エンジン	駆動方式
S700B	KF-VE (ガソリン)	2WD 車 (後輪駆動)
	KF-VET (ガソリン)	
S710B	KF-VE (ガソリン)	4WD 車 (4 輪駆動)
	KF-VET (ガソリン)	

★：グレード、オプションなどにより、装備の有無があります。

## カスタマイズ機能一覧

お車に装備されている各種の機能は、ご希望に合わせて SUBARU 販売店で作動内容を変更することができます。

機能によっては、他の機能と連動して設定が変わるものもあります。詳しくは SUBARU 販売店へお問い合わせください。

### カスタマイズ設定一覧

#### ■ キーレスアクセス★、電波式リモコンドアロック★共通 (→ P. 105, 114)

機能の内容	初期設定	変更後
作動の合図 (非常点滅表示灯)	あり	なし
解錠後、ドアを開けなかったときの自動施錠までの時間	30 秒	60 秒
		120 秒
作動の合図 (音量)	レベル 5	OFF
		レベル 1 ~ 7

#### ■ キーレスアクセス★ (→ P. 105)

機能の内容	初期設定	変更後
キーレスアクセスの作動	あり	なし
アクセスキーの室外自動検知機能の作動	あり	なし

#### ■ ドアロック (キーレスアクセス装着車) (→ P. 118)

機能の内容	初期設定	変更後
アクセスキーを携帯して解錠範囲に入ったときの全ドア解錠 (ウェルカムドアロック解除)	なし	あり
ウェルカムドアロック解除★が作動してから 15 秒後に自動再ロック	あり	なし

★ : グレード、オプションなどにより、装備の有無があります。



### ■ パワースライドドア★ (→ P. 122)

機能の内容	初期設定	変更後
作動の合図 (ブザー)	標準	大きい
		小さい
アクセスキーのボタンでスライドドアを開閉する	長押し	OFF
		短押し
インストルメントパネル内のパワースライドドアスイッチでスライドドアを開閉する	長押し	短押し
閉作動中のブザー	あり	なし
ワンタッチスイッチの反応時間	0.1 秒	OFF
		0.2 秒
		0.5 秒
予約オープン待ち時間	1.5 秒	0.5 秒
		2.5 秒
予約オープン有効時間	3 時間	18 時間

### ■ 衝突警報機能 (→ P. 239)

機能の内容	初期設定	変更後
衝突警報機能の警報タイミング	標準	早い
		遅い

### ■ 車線逸脱警報機能・路側逸脱警報機能 (→ P. 259)

機能の内容	初期設定	変更後
車線逸脱警報機能の警報タイミング	標準	早い
車線逸脱警報機能・路側逸脱警報機能の警報ブザー (音量) (TFT カラーマルチインフォメーションディスプレイ非装着車)	大きい	小さい

★ : グレード、オプションなどにより、装備の有無があります。

### ■ ふらつき警報 (→ P. 266)

機能の内容	初期設定	変更後
ふらつき警報の作動	あり	なし

### ■ 車線逸脱抑制制御機能 (→ P. 259)

機能の内容	初期設定	変更後
車線逸脱抑制制御機能の作動	あり	なし

### ■ LKC (レーンキープコントロール)★ (→ P. 292)

機能の内容	初期設定	変更後
LKCの作動	あり	なし

### ■ 先行車発進お知らせ機能 (→ P. 269)

機能の内容	初期設定	変更後
先行車発進お知らせ機能の作動	あり	なし
先行車発進お知らせ機能の発進告知 タイミング	標準	やや早い
		早い
先行車発進お知らせ機能の 警報ブザー (音量) (TFT カラーマルチインフォメー ションディスプレイ非装着車)	大きい	小さい

### ■ 標識認識機能 (進入禁止／最高速度★／一時停止) (→ P. 271)

機能の内容	初期設定	変更後
標識認識機能 (進入禁止／最高速度 ／一時停止) の作動	あり	なし
標識認識機能 (進入禁止) 作動の ブザー	なし	あり

★ : グレード、オプションなどにより、装備の有無があります。

### ■ 全車速追従機能付 ACC★ (→ P. 276)

機能の内容	初期設定	変更後
全車速追従機能付 ACC の先行車認識ブザー	あり	なし

### ■ オートエアコン★ (→ P. 349)

機能の内容	初期設定	変更後
AUTO スイッチが ON のとき、連動して外気導入と内気循環を自動的に切り替える	する	しない
オートエアコン使用時のアイドリングストップシステムによるアイドリングストップの設定	標準	空調*

\* エアコンの作動が優先され、アイドリングストップシステムによるエンジン停止が可能な状態になるまでの時間が長くなったり、エンジン停止の時間が短くなったりする場合があります。(→ P. 299)

### ■ コーナーセンサー (→ P. 310)

機能の内容	初期設定	変更後
コーナーセンサーのブザー (音量)	レベル 2	レベル 1
		レベル 3

### ■ ランプ (→ P. 65, 95, 201)

機能の内容	初期設定	変更後
ランプ消し忘れ防止機能	エンジンスイッチと連動	運転席ドアと連動
アクセスキー★で全ドア解錠時に車幅灯、番号灯、尾灯が自動点灯 (ウェルカムランプ設定 (テールランプ連動))	しない	する

★ : グレード、オプションなどにより、装備の有無があります。

### ■ メーター (→ P. 71, 99)

機能の内容	初期設定	変更後
メーター照明が夜照度になる感度	0	-2 ~ 2

### ■ イルミネーション (→ P. 357)

機能の内容	初期設定	変更後
ドア開閉後に点灯している室内灯が自動で消灯する時間	15 秒	OFF
		7.5 秒
		30 秒
室内灯が自動で消灯する	する	しない
エンジンスイッチ "OFF" 後の室内灯自動点灯機能	あり	なし
アクセスキー★を携帯して車両に近付いたときの室内灯自動点灯 (ウェルカムランプ設定 (ルームランプ連動))	する	しない

### ■ フロントワイパー (→ P. 215)

機能の内容	初期設定	変更後
車速感応間欠作動機能	する	しない

★ : グレード、オプションなどにより、装備の有無があります。

### ■ リヤワイパー&ウォッシャー (→ P. 217)

機能の内容	初期設定	変更後
リバース連動機能	する	しない
間欠作動時間の調整	標準	早い
		遅い
間欠作動開始時に 4 秒間の低速作動	する	しない
リヤウォッシャー連動機能	しない	する

### ■ 方向指示レバー (→ P. 198)

機能の内容	初期設定	変更後
レバーを途中まで動かしたときの 3回点滅する機能	する	しない
逆方向にレバーを操作して点滅を中止させるときの、逆方向の3回点滅が始まるまでのレバー保持時間	レベル 2	レベル 1 ~ 4
右左折後に消灯させるハンドルの角度調整	レベル 3	レベル 1 ~ 9

## 初期設定が必要な項目

次の項目はバッテリーを再接続したり、メンテナンスを行ったあとなどに、システムを正しく動かせるために初期設定が必要です

項目	機能の内容	参照
パワースライドドア★	●バッテリーの充電・交換後の再接続 ●ヒューズ交換時	P. 130
パワーウィンドウ		P. 168

★：グレード、オプションなどにより、装備の有無があります。

**さくいん**

こんなときは （症状別さくいん） .....	512
お車から音が鳴ったときは （音さくいん） .....	516
アルファベット順さくいん .....	517
五十音順さくいん .....	518

## こんなときは（症状別さくいん）

お困りの際は、SUBARU販売店にご連絡いただく前にまず次のことを確認してください。

### 施錠／解錠／ドアの開閉ができない



#### キーをなくした

- キーまたはメカニカルキーをなくした場合、SUBARU販売店でSUBARU純正の新しいキーまたはメカニカルキーを作ることができます。（→ P. 103）
- キーまたはアクセスキーをなくすと盗難の危険性が極めて高くなるため、ただちにSUBARU販売店にご相談ください。（→ P. 104）



#### 施錠・解錠できない

- キーの電池が消耗、または電池が切れていませんか？（→ P. 407）
- キーレスアクセス装着車  
エンジンスイッチが“ON”になっていませんか？  
施錠するときはエンジンスイッチを“OFF”にしてください。（→ P. 190）
- キーレスアクセス装着車  
アクセスキーを車内に置き忘れていませんか？  
施錠するときはアクセスキーを携帯していることを確認してください。
- キーレスアクセス装着車  
電波状況により、機能が正常に働いていない可能性があります。（→ P. 109）



#### スライドドアが開かない

- チャイルドブルーフ★がかかっていますか？  
チャイルドブルーフ★がかかっていると車内からは開きません。  
一旦車外から開けて、チャイルドブルーフ★を解除してください。（→ P. 126）

★：グレード、オプションなどにより、装備の有無があります。



**故障かな？と思ったら****エンジンがかからない（キーレスアクセス非装着車）**

## ●CVT車

シフトレバーはPになっていますか？（→ P. 185）

## ●マニュアルトランスミッション車

クラッチペダルをしっかりと踏み込みながらエンジンスイッチを回していますか？（→ P. 185）

## ●ステアリングロックされていませんか？（→ P. 187）

## ●バッテリーがあがっていませんか？（→ P. 488）

**エンジンがかからない（キーレスアクセス装着車）**

## ●ブレーキペダルをしっかりと踏みながらエンジンスイッチを押していますか？（→ P. 189）

## ●シフトレバーはPになっていますか？（→ P. 189）

## ●キーが車内の検知される場所にありますか？（→ P. 106）

## ●ステアリングロックされていませんか？（→ P. 192）

## ●キーの電池が消耗、または電池が切れていませんか？

このときは、一時的な方法でエンジンをかけることができます。（→ P. 486）

## ●バッテリーがあがっていませんか？（→ P. 488）

**ブレーキペダルを踏んでいてもシフトレバーがPから動かない**

## ●エンジンスイッチが“ON”になっていますか？

エンジンスイッチが“ON”でブレーキを踏んでも解除できないときは（→ P. 195）を参照してください。



### エンジンを停止したあとにハンドルが回せなくなった

#### ●キーレスアクセス非装着車

盗難防止のため、キーをエンジンスイッチから抜くとロックされます。  
（→ P. 186）

#### ●キーレスアクセス装着車

盗難防止のため、自動的にロックされます。（→ P. 191）



### パワーウィンドウスイッチを操作してもドアガラスが開閉しない

#### ●ウィンドウロックスイッチが押されていませんか？

ウィンドウロックスイッチが押されていると、運転席以外のパワーウィンドウは操作できなくなります。（→ P. 167）



### エンジンスイッチが自動的に OFF になった （キーレスアクセス装着車）

#### ●一定時間“ACC”または“ON”（エンジンがかかっている状態）にして おくと、自動電源 OFF 機能が作動します。（→ P. 191）



### 警告音が鳴りだした

#### ●警告音が鳴りだしたときは、「お車から音が鳴ったときは（音さくいん）」 （→ P. 516）をご確認ください。



### 警告灯や警告メッセージ★が表示されたとき

#### ●警告灯や警告メッセージ★が表示されたときは、（→ P. 444, 452）を ご確認ください。

**トラブルが発生した****タイヤがパンクした**

- お車を安全な場所に停め、パンクしたタイヤをスペアタイヤに交換してください。（→ P. 474）

**立ち往生した**

- ぬかるみ・砂地・雪道などで動けなくなったときの脱出方法を試してください。（→ P. 495）

## お車から音が鳴ったときは（音さくいん）

次の状況のとき、お車の状態や誤操作などをお知らせするために警告音が鳴ります。

### お車に乗るとき／降りるとき

状況	原因	詳細
ドアを開閉したとき	エンジンスイッチにキーが差してある	P. 187
	車幅灯・ヘッドランプが点灯している	P. 203
パワースライドドア★ で自動開閉するとき	パワースライドドアメインスイッチが ON のときに、他のパワースライドドアの作動条件を満たしていない状態でドアハンドルを引いた	P. 129
	パワースライドドアメインスイッチが OFF のときにパワースライドドアスイッチを押した	P. 129
	全開するときにドアハンドルの操作が不十分だった	P. 130
パワースライドドア★ で自動開閉しているとき	パワースライドドアメインスイッチを OFF にした	P. 129
	車速が約 3km/h 以上になった	P. 129
	挟み込み防止機能が作動した	P. 130

### 走行しているとき

状況	原因	詳細
ブレーキペダルを踏んだとき（きしみやひっかき音）	ブレーキパッドが摩耗しているおそれがある	P. 178

★：グレード、オプションなどにより、装備の有無があります。

# アルファベット順さくいん

## A/C

(エアコン)..... P. 344, 349

## ABS

(アンチロックブレーキシステム)..... P. 324

## ACC

(アクセサリ)..... P. 186, 190

(アダプティブクルーズコントロール)..... P. 276

## ADB

(アダプティブドライビングビーム)..... P. 209

## EDR

(イベントデータレコーダー)..... P. 8

## EPS

(電気式パワーステアリング)..... P. 324

## ILSAC CERTIFICATION

(イルサックサーティフィケーション)..... P. 498

## LKC

(レーンキープコントロール)..... P. 292

## SRS

(サブリメンタルレストレイントシステム)..... P. 30

## TRC

..... P. 324

## USB

(ユニバーサルシリアルバス)..... P. 373

## VSC (VDC)

(ビークルスタビリティコントロール/  
ビークルダイナミクスコントロール)..... P. 324

## 五十音順さくいん

## あ

アイドリングストップ	299
アイドリングストップ	
キャンセルスイッチ	300
アイドリングストップ	
キャンセル表示灯	300
アイドリングストップ時間	64
アイドリングストップ	
システム	299
アイドリングストップ	
表示灯	299
アウトターハンドル	
(ドアハンドル)	116
アウトターミラー	163
調整	163
アクセサリースOCKET	372
アクセスキー	
キーの電池が切れた	486
作動範囲	106
正常に働かないとき	486
電池交換	408
アシストグリップ	374
アンチロックブレーキシステム	
(ABS)	324
アンテナ	341
アームレスト	371

## い

イグニッションスイッチ	185, 189
位置交換	
(タイヤローテーション)	396
イベントデータレコーダー	
(EDR)	8
イモビライザー(盗難防止用エンジン始動ロックシステム)	47
イルミネーテッドエントリーシステム(ドア連動)	
カスタマイズ機能	504
作動について	358
点灯する部位	357
インジケータ	55
インナーミラー	
(ルームミラー)	153, 154
イーჯૂクローザー	
スライドドア	128

## う

ウインカー(方向指示灯)	
電球(バルブ)の交換	414
方向指示レバー	198
ワット数	503
ウインドウ	167
ウォッシュャー	215, 217
手動式ウインドウ	170
パワーウインドウ	167
リヤウインドウ	
デフォッガー	345, 351
ウインドウロックスイッチ	
(パワーウインドウ	
OFFスイッチ)	167
ウェルカムオープン機能	127
ウェルカムドアロック解除	118
ウェルカムランプ設定	65, 95

ウォッシャー	215, 217
液の補給	394
スイッチ	215, 217
タンク容量	501
冬の前の準備・点検	330
ウォーニングランプ	
(警告灯)	444
動けなくなったときは	
(スタックした)	495
運転	172
環境に配慮した運転	175
寒冷時の運転	330
正しい運転姿勢	24
手順	172

## え

エアコン	
オートエアコン	349
フィルターの交換	401
マニュアルエアコン	344
リヤヒーター	356
エアバッグ	30
SRS エアバッグ警告灯	445
配置	30
エマージェンシーストップシグナル	
(緊急ブレーキシグナル)	324
LKC (レーンキープ	
コントロール)	292
エンジン	
イグニッション	
スイッチ	185, 189
エンジンがかからない	485
エンジン警告灯	444
エンジンスイッチ	185, 189
オーバーヒート	492
かけ方	185, 189
点検口	386
ボンネット	389

エンジンイモビライザー	47
エンジンオイル	498
エンジンオイル劣化	448, 464
定期点検	393
冬の前の準備・点検	330
メンテナンスデータ	498
油圧警告表示	444
エンジンスイッチ	
操作方法	185, 189
エンディング画面	83
ADB (アダプティブ	
ドライビングビーム)	209

## お

オイル	
油脂類の容量と銘柄	498
お子さまを乗せるとき	36
ウインドゥロックスイッチ	
(パワーウインドゥ OFF	
スイッチ)	167
エアバッグに関する警告	30
お子さまの	
シートベルト着用	28
お子さまを	
乗せるときの警告	28
キーの電池に関する警告	410
シートベルトに関する警告	28
チャイルドシート	37
発炎筒の取り扱いに	
関する警告	433
バッテリーに関する警告	490
パワーウインドゥに	
関する警告	168
リヤゲートに関する警告	143
お手入れ	
外装	378
シートベルト	382
内装	382

オドメーター	63, 75
機能	63, 75
表示切り替えスイッチ	62, 74
オートエアコン	349
オートライト	
(自動点灯・消灯機能)	201
オートレベリングシステム	
警告灯	445
オーバーヒート	492
オープナー	
フューエルリッド	
(燃料給油口)	221
ボンネット	389
リヤゲート	142
オープニング画面	81

## か

外気温度表示	64, 77
外装の電球 (バルブ)	414
交換要領	414
ワット数	503
カスタマイズ機能	504
ガソリンスタンドでの情報	536
型式	503
カップホルダー	363
ガラスの曇り取り (リヤウインドウ デフォグガー)	345, 351
ガレージジャッキ	392
冠水路走行	182
寒冷時の運転	330
カーゴルーム	
デッキサイドポケット	367
カーベット	382
洗浄	382
フロアマットの取り付け方	22

## き

給油	219
給油のしかた	221
メンテナンスデータ	498
緊急時のシートベルト固定機構	26
緊急時の対処	
アクセスキーが	
正常に働かない	486
イベントデータレコーダー	
(EDR)	8
エンジンがかからない	485
オーバーヒートした	492
キーの電池が切れた	407, 486
キーを失くした	103, 104
警告灯がついた	444
警告メッセージが	
表示された	452
けん引	437
故障したときは	430
車両を緊急停止する	434
水没・冠水したときは	436
スタックした	495
発炎筒	432
バッテリーがあがった	488
非常点滅表示灯	
(ハザードランプ)	431
緊急ブレーキシグナル	
(エマージェンシーストップ シグナル)	324



キー	102
アクセスキー	102
アクセスキーの作動範囲	106
イグニッション	
スイッチ	185, 189
エンジンが始動できない	485
エンジンスイッチ	185, 189
キーナンバープレート	102
キーの構成	102
キーの電池が切れた	407, 408
キーレスエントリー	114
キーを失くした	103, 104
正常に働かない	486
施錠・解錠ができない	486
電池交換	407, 408
電波式リモコン	114
メカニカルキー	103
キーレスアクセス	105
アンテナの位置	106
エンジンスイッチ	
(プッシュボタンスタート	
スイッチ)	189
エンジンの始動	189
カスタマイズ機能	504
警告ブザー	107, 466
作動範囲	106
正常に働かない	486
節電機能	109
電波がおよぼす	
影響について	113
ドアの施錠・解錠	105
キーレスエントリー (電波式	
リモコン機能)	105, 114
キーレスアクセス	105
電波式リモコンドアロック	114

## &lt;

空気圧 (タイヤ)	502
空調 (エアコン)	
オートエアコン	349
フィルターの交換	401
マニュアルエアコン	344
リヤヒーター	356
区間距離計	
(トリップメーター)	63, 75
機能	63, 75
表示切り替えスイッチ	62, 74
曇り取り	
フロントウインドウ	
ガラス	345, 351
リヤウインドウ	
デフォッガー	345, 351
クラクション (ホーン)	152
クリアランスランプ	
(車幅灯)	201
ランプスイッチ	
(ライトスイッチ)	201
電球 (バルブ) の交換	414
クリップ	
フロアマット	22
クリーンエアフィルター	401
グローブボックス	362

## け

警音器 (ホーン) .....	152
計器類 (メーター) .....	59
TFT カラーマルチ	
インフォメーション	
ディスプレイ .....	73
マルチインフォメーション	
ディスプレイ .....	61
警告灯 .....	444
アイドリングストップ	
キャンセル表示灯 .....	446
アンチロックブレーキ	
システム (ABS) .....	445
運転席シートベルト .....	447
SRS エアバッグ .....	445
LED ヘッドランプ	
オートレベリング .....	445
LKC .....	446
エンジン .....	444
エンジンオイル劣化 .....	448
ACC .....	446
ADB .....	445
高水温 .....	444
後席シートベルト .....	447
コーナーセンサー表示灯 .....	446
車線逸脱警報 OFF 表示灯 .....	445
充電 .....	444
助手席シートベルト .....	447
CVT .....	444
スマートアシスト	
OFF 表示灯 .....	445
スマートアシスト故障 .....	445
手放し運転 .....	447
ドライブスタート	
コントロール .....	174
燃料残量 .....	447
ハイビームアシスト .....	445

パワーステアリング .....	445
半ドア .....	447
パーキングブレーキ	
未解除 .....	448
VSC (VDC) 作動表示灯 .....	446
プリテンショナー .....	445
ブレーキ .....	444
ブレーキオーバーライド	
システム .....	447
マスターウォーニング .....	445
油圧 .....	444

## 警告ブザー

アイドリングストップ .....	306
運転席シートベルト .....	447, 460
キー抜き忘れ .....	187
キーレスアクセス .....	107, 466
後席シートベルト .....	447, 460
コーナーセンサー .....	311, 463
車線逸脱警報機能	
路側逸脱警報機能 .....	231, 462
衝突回避支援	
ブレーキ機能 .....	229, 461
衝突警報機能 .....	229, 461
助手席シートベルト .....	447, 460
接近警報 .....	285, 462
先行車発進	
お知らせ機能 .....	232, 462
手放し運転 .....	231, 459
盗難警報装置 .....	48
パワーステアリング .....	445, 454
半ドア走行時 .....	447, 460
パーキングブレーキ	
未解除走行時 .....	448, 461
ブレーキ .....	444, 452
ブレーキ制御付誤発進抑制機能	
(前方・後方) .....	230, 461
ランプ消し忘れ .....	203, 463

リバース	195
警告メッセージ	452
化粧ミラー （バニティミラー）	370
けん引	
けん引されるとき	437
フック	440

## こ

交換	
エアコンフィルター	401
キーの電池	407
タイヤ	474
電球（バルブ）	414
ヒューズ	411
ワイパーゴム	403
工具（ツール）	474
光軸調整ダイヤル	202
後席シートベルト警告灯	447
航続可能距離	63, 76
後退灯（バックアップランプ）	
電球（バルブ）の交換	414
ワット数	503
コンライト （自動点灯・消灯装置）	201
コーナースエンサー	310

## さ

サイドアンダーミラー	166
サイドビューランプ	211
サイド方向指示灯（側面方向指示灯）	
電球（バルブ）の交換	414
方向指示レバー	198
ワット数	503
サイドミラー（ドアミラー）	163
操作	163
サンバイザー	370

## し

室内灯（インテリアランプ）	357
荷室灯	358
ルームランプ	357
ワット数	503
始動のしかた	185, 189
シフトポジション	194
シフトレバー	
シフトレバーが	
シフトできない	195
CVT	194
マニュアル	
トランスミッション	197
リバース警告ブザー	195
シフトロックシステム	195
車線逸脱警報機能・	
路側逸脱警報機能	259
車線逸脱抑制制御機能	259
車速	
スピードメーター	59, 60
ジャッキ	
ガレージジャッキ	392
車載ジャッキ	474
タイヤ交換	474
ジャッキハンドル	474

車幅灯	201
ランプスイッチ	
(ライトスイッチ)	201
電球(バルブ)の交換	414
車両カスタマイズ機能	504
車両型式	503
車両仕様(スペック)	503
車両データの記録	7
車両を緊急停止するには	434
収納装備	360
手動光軸調整ダイヤル	202
ジュニアシート	37
仕様(車両仕様)	503
衝突回避支援ブレーキ機能	
(対車両・対歩行者)	239
衝突警報機能	
(対車両・対歩行者)	239
初期設定	510
TFT カラーマルチ	
インフォメーション	
ディスプレイ	98
パワーウィンドウ	168
パワースライドドア	130
助手席シートベルト警告灯	447
ショッピングフック	375
シート	
お手入れ	383
シートに関する警告	146
シートの調整に	
関する警告	146, 149
正しい運転姿勢	24
チャイルドシート	37
調整	145
フロントシート	145
ヘッドレスト	150
リヤシート	147

シートベルト	26
おじさまの着用	28
お手入れ	382
緊急時のシートベルト	
固定機構	26
シートベルト警告灯	447
正しく着用するには	26
着け方・外し方	26
妊娠中の方の着用	28
シートベルト警告灯	447
シートベルトプリテンショナー	26
機能	26
プリテンショナー警告灯	445
CVT	
シフトレバーが	
シフトできない	195
CVT	194

## す

## スイッチ

## アイドリングストップ

システム …………… 300

イグニッション…………… 185, 189

ウインドゥロック…………… 167

ウェルカムオープン予約…… 127

ウォッシャー…………… 215, 217

エンジンスイッチ…………… 185, 189

オーディオ操作スイッチ…… 337

コーナーセンサー…………… 310

## スマートアシスト

OFF スイッチ…………… 227

全車速追従機能付 ACC …… 277

ドアミラー…………… 163

荷室灯…………… 358

パワーウインドゥ…………… 167

## パワースライドドア

スイッチ …………… 124

## パワースライドドア

メインスイッチ …………… 125

## 非常点滅表示灯

(ハザードランプ) …………… 431

VSC (VDC) ・ TRC OFF … 325

フォグランプ…………… 214

メーター操作スイッチ…… 62, 74

## ランプスイッチ

(ライトスイッチ) …………… 201

## リヤウインドゥ

デフォッガー …………… 345, 351

リヤヒーター…………… 356

ルームランプ…………… 357

ワイパー…………… 215, 217

スタック …………… 495

## スターター

エンジンの始動…………… 185, 189

スターターが回らない…… 485

ステアリングスイッチ…………… 337

オーディオ操作 …………… 337

全車速追従機能付 ACC …… 277

## ステアリングホイール

(ハンドル) …………… 152

## パワーステアリング

警告灯 …………… 445

ステアリングロック…………… 187, 191

ステレオカメラ…………… 226

## ストップランプ (制動灯)

電球 (バルブ) の交換 …… 414

スノータイヤ (冬用タイヤ) … 330

スピードメーター…………… 59, 60

## スペアタイヤ

空気圧 …………… 502

スペック (車両仕様) …………… 503

スポット表示…………… 80

スマートアシスト…………… 223

## スマートアシスト

機能停止コード …………… 470

スマートインナーミラー…………… 154

スモールランプ (車幅灯) …… 201

電球 (バルブ) の交換 …… 414

## ランプスイッチ

(ライトスイッチ) …………… 201

ワット数 …………… 503

スライドドア…………… 122

イーゼークローザー …… 128

キーレスアクセス …… 123

電波式リモコン …… 123

ドアガラス …… 170

パワースライドドア …… 123

ロックレバー …… 122

## せ

清掃	
外装	378
シートベルト	382
内装	382
制動灯	
電球（バルブ）の交換	414
積算距離計	
（オドメーター）	63, 75
機能	63, 75
表示切り替えスイッチ	62, 74
セキュリティ表示灯	47
接近警報	
（全車速追従機能付 ACC）	285
先行車発進お知らせ機能	269
洗車	378
全車速追従機能付 ACC	
（アダプティブクルーズ	
コントロール）	276
前照灯（ヘッドランプ）	201
LEDヘッドランプ	
オートレベリング警告灯	445
手動光軸調整ダイヤル	202
電球（バルブ）の交換	414
ライトセンサー	203
ランプ消し忘れ警告ブザー	203
ランプ消し忘れ防止機能	203
ランプスイッチ	
（ライトスイッチ）	201

## そ

速度計	
（スピードメーター）	59, 60
側面方向指示灯	
（サイド方向指示灯）	198
ソナー	226, 310

## た

タイヤ	396
空気圧	502
交換	474
締め付けトルク	482
点検	396
パンクしたときは	474
冬用タイヤ	330
ホイールサイズ	502
ローテーション	
（位置交換）	396
タイヤが空回りする	
（スタックした）	495
タイヤチェーン	330
タッチ & ゴーロック機能	
（パワースライドドア）	126
ターンシグナルランプ	
（方向指示灯）	198
電球（バルブ）の交換	414
方向指示レバー	198
ワット数	503

## ち

チェンジレバー（シフトレバー）	
シフトレバーが	
シフトできない	195
CVT	194
マニュアル	
トランスミッション	197
リバース警告ブザー	195
チェーン（タイヤチェーン）	330
チャイルドシート	37
シートベルトでの固定	44
選択方法	37
チャイルドブルーフ	126
駐車ブレーキ	
（パーキングブレーキ）	199
操作	199
未解除走行時	
警告ブザー	448, 461
メンテナンスデータ	498

## つ

ツール（工具）	474
---------	-----

## て

TFT カラーマルチ	
インフォメーション	
ディスプレイ	73
デフォッガー	
フロントガラス	345, 351
リヤウインドゥ	
デフォッガー	345, 351
電球（バルブ）	
交換要領（外装バルブ）	414
ワット数	503
点検基準値	
（メンテナンスデータ）	498
電池交換（キー）	407
電波式リモコン	114
作動の合図	114
操作	116
電池交換	407
テールランプ（尾灯）	201
電球（バルブ）の交換	414
ランプスイッチ	
（ライトスイッチ）	201

## と

ドア	116
キーレスアクセス	105
チャイルドブルーフ	126
ドアガラス	167, 170
半ドア警告灯	447, 460
ロックレバー	
(パワードアロック)	117
ドアガラス	167, 170
ドアハンドル	
(アウターハンドル)	116
ドアミラー	163
操作	163
ドア連動 (イルミネーテッド	
エントリーシステム)	358
盗難警報装置	48
停止方法	48
盗難防止装置	
イモビライザー	
(盗難防止用エンジン始動	
ロックシステム)	47
時計	61, 73
時計の調整	62, 86
トランスミッション	194, 197
操作	194, 197
メンテナンスデータ	499, 500
トリップ	
インフォメーション	63, 75
トリップメーター	63, 75
機能	63, 75
表示切り替えスイッチ	62, 74

## な

内装	
お手入れ	382
収納装備	360

## に

荷物	
カーゴルーム	367
積むときの注意	183

## ぬ

ぬかるみにはまった	
(スタックした)	495

## ね

燃料	
ガソリンスタンドでの	
情報	536
給油	219
種類	498
燃料計	59
燃料残量警告灯	447, 460
容量	498



## は

- 排気ガス …………… 35  
 ハイビームアシスト …………… 205  
 ハイビーム（ヘッドランプ） …… 201  
   電球（バルブ）の交換………… 414  
   ランプスイッチ  
     （ライトスイッチ）………… 201  
   ワット数…………… 503  
 挟み込み防止装置  
   パワーウィンドウ…………… 167  
   パワースライドドア…………… 131  
 ハザードランプ  
   （非常点滅表示灯）…………… 431  
   スイッチ…………… 431  
   電球（バルブ）の交換………… 414  
   ワット数…………… 503  
 発炎筒 …………… 432  
 バックアップランプ（後退灯）  
   電球（バルブ）の交換………… 414  
   ワット数…………… 503  
 バッテリー  
   バッテリーあがり  
     防止するために…………… 490  
   バッテリーがあがった………… 488  
   冬の前の準備・点検…………… 330  
 バニティミラー  
   （化粧ミラー）…………… 370  
 バルブ（電球）  
   交換要領（外装のバルブ）… 414  
   ワット数…………… 503  
 パワーウィンドウ…………… 167  
   ウィンドウ反転機構 …………… 167  
   ウィンドウロックスイッチ  
     （パワーウィンドウ  
     OFFスイッチ）…………… 167  
   閉めることが  
     できないときは …………… 168  
   操作 …………… 167  
 パワーステアリング…………… 324  
   パワーステアリング  
     警告灯 …………… 445  
 パワースライドドア…………… 123  
   操作 …………… 123  
   挟み込み防止機能 …………… 131  
 パワードアロック  
   （ロックレバー）…………… 117  
 バンクした…………… 474  
 番号灯  
   （ライセンスプレート  
   ランプ）…………… 201  
   電球（バルブ）の交換 …… 414  
   ランプスイッチ  
     （ライトスイッチ）………… 201  
   ワット数 …………… 503  
 ハンドル  
   （ステアリングホイール）…… 152  
   パワーステアリング警告灯 445  
 ハンドルポジションモニター…… 81  
 パーキングブレーキ…………… 199  
   操作 …………… 199  
   パーキングブレーキ  
     未解除警告灯 …………… 448  
   未解除走行時  
     警告ブザー …………… 448, 461  
   メンテナンスデータ …… 498

## ひ

非常点滅表示灯	
(ハザードランプ) .....	431
スイッチ .....	431
電球 (バルブ) の交換 .....	414
ワット数 .....	503
尾灯 (テールランプ) .....	201
電球 (バルブ) の交換 .....	414
ランプスイッチ	
(ライトスイッチ) .....	201
ヒューズ .....	411
標識認識機能 (進入禁止/最高速度/ 一時停止) .....	271
表示灯 .....	55
日よけ (サンバイザー) .....	370
ヒルホールドシステム .....	324
ヒーター	
オートエアコン .....	349
マニュアルエアコン .....	344
リヤヒーター .....	356

## ふ

Vリブベルトの点検基準値 ..	502
フォグランプ .....	214
スイッチ .....	214
電球 (バルブ) 交換 .....	414
フザー	
アイドリングストップ .....	306
運転席シートベルト ..	447, 460
キー抜き忘れ .....	187
キーレスアクセス .....	107, 466
後席シートベルト .....	447, 460
コーナーセンサー .....	311, 463
車線逸脱警報機能 ·	
路側逸脱警報機能 ..	231, 462
衝突回避支援	
ブレーキ機能 .....	229, 461

衝突警報機能 .....	229, 461
助手席シートベルト ..	447, 460
接近警報 .....	285, 462
先行車発進	
お知らせ機能 .....	232, 462
手放し運転 .....	231, 459
盗難警報装置 .....	48
パワーステアリング ..	445, 454
半ドア走行時 .....	447, 460
パーキングブレーキ	
未解除走行時 .....	448, 461
ブレーキ .....	444, 452
ブレーキ制御付誤発進抑制機能	
(前方・後方) .....	230, 461
ランプ消し忘れ .....	203, 463
リバース .....	195
フック	
けん引フック .....	440
ショッピングフック ..	375
フロアマット固定フック ..	22
プッシュボタン	
スタートスイッチ .....	189
冬の前の準備	
(寒冷時の運転) .....	330
冬用タイヤ .....	330
フューエルメーター	
(燃料計) .....	59, 73
フューエルリッド (燃料給油口)	
給油のしかた .....	219
ブレーキ	
パーキングブレーキ .....	199
ブレーキ警告灯 .....	444
メンテナンスデータ ..	500
ブレーキアシスト .....	324
機能 .....	324
VSC (VDC) 作動表示灯 ..	446

ブレーキ制御付	
誤発進抑制機能	249
ブレーキ付近から	
キーキー音が聞こえる	178
ブレーキフルード	500
フロアマット	22
フロントシート	145
お手入れ	383
正しい運転姿勢	24
調整	145
フロントシート調整に	
関する警告	146
ヘッドレスト	150
フロントターン	
シグナルランプ	198
電球（バルブ）の交換	414
方向指示レバー	198
フロントフォグランプ	214
スイッチ	214
フロント方向指示灯	198
電球（バルブ）の交換	414
方向指示レバー	198
ブースターケーブルの	
つなぎ方	488

## へ

平均燃費	63, 76
ヘッドランプ	201
LEDヘッドランプオート	
レベリング警告灯	445
手動光軸調整ダイヤル	202
電球（バルブ）の交換	414
ライトセンサー	203
ランプ消し忘れ	
警告ブザー	203
ランプ消し忘れ防止機能	203
ランプスイッチ	
（ライトスイッチ）	201
ワット数	503
ヘッドレスト	150
ベビーシート	37

## ほ

ホイール	
交換	474
メンテナンスデータ	502
ホイールナットレンチ	474
方向指示灯	198
電球（バルブ）の交換	414
方向指示レバー	198
ワット数	503
補給口（燃料）	219
保証	9
ボンネット	
開けかた	389
ホーン（警音器）	152

## ま

マスターウォーニング	445
マニュアルエアコン	344
マニュアル	
トランスミッション	197
マルチインフォメーション	
ディスプレイ	61
マルチフック	367

## み

ミラー	
インナーミラー	153
スマートインナーミラー	154
ドアミラー	163
バニティミラー	370

## め

メカニカルキー	103
メンテナンスデータ	498
メーター (計器類)	59
警告灯	444
TFT カラーマルチ	
インフォメーション	
ディスプレイ	73
表示切り替えスイッチ	62, 74
表示灯	55
マルチインフォメーション	
ディスプレイ	61

## ゆ

雪道で滑って動けない	
(スタックした)	495
油脂類	498
USB ソケット	
充電用	373
ユーザーカスタマイズ機能	504

## ら

ライセンスプレートランプ	
(番号灯)	201
電球 (バルブ) の交換	414
ランプスイッチ	
(ライトスイッチ)	201
ワット数	503
ライトセンサー	203
ラジエーター (冷却装置)	
オーバーヒート	492
メンテナンスデータ	499
ランプ	
ウェルカムランプ	95
室内灯	357
前照灯 (ヘッドランプ)	201
電球 (バルブ) の交換	414
荷室灯	357
非常点滅表示灯	
(ハザードランプ)	431
フロントフォグランプ	214
方向指示灯 (ターンシグナル	
ランプ/ウインカー)	198
ライトセンサー	203
ランプ消し忘れ防止機能	203
ルームランプ	357
ワット数	503
ランプ消し忘れ防止機能	203
ランプスイッチ	
(ライトスイッチ)	201

## り

リヤウインドウデフォッガー	
スイッチ	345, 351
リヤゲート	141
リヤシート	147
ヘッドレスト	150
リヤシートに関する警告	149
リヤビューカメラ	316
リヤヒーター	356
リヤ方向指示灯	198
電球 (バルブ) の交換	414
方向指示レバー	198
ワット数	503
リヤワイパー	217

## る

ルームミラー	
(インナーミラー)	153, 154
ルームランプ	357
スイッチ	357, 358
ワット数	503

## れ

冷却水	499
冬の前の準備・点検	330
メンテナンスデータ	499
冷却装置 (ラジエーター)	
オーバーヒート	492
メンテナンスデータ	499
レバー	
シフト	194, 197
方向指示	198
ボンネット解除	389
ロック (ドア)	117

## ろ

ロック	
ウインドウロック	167
ウェルカムドアロック	
解除	118
キーレスアクセス	105
シフトロックシステム	195
電波式リモコン	116
ドア	116

## わ

ワイパー&	
ウォッシャー	215, 217
ワイパーブレード	
(寒冷地用)	332
ワックス	378
ワット数	503

- 次の名称はトヨタ自動車株式会社の登録商標です。  
当社は使用許諾に基づき使用しております。
  - ・ TRC
  - ・ VSC
- 次の名称はダイハツ工業株式会社の登録商標です。  
当社は使用許諾に基づき使用しております。
  - ・ アミックス
  - ・ スマートアシスト
  - ・ スマアシ
  - ・ LKC
  - ・ タッチ & ゴーロック



## ガソリンスタンドでの情報

給油や交換などの際に必要な項目をまとめてあります。

フューエルリッドを解錠する

P. 221

ボンネットフック

P. 389

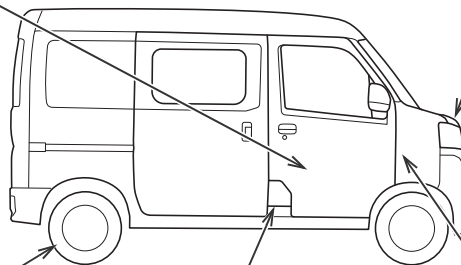

KBCAI50001

タイヤ空気圧

P. 502

フューエルリッド (燃料給油口)

P. 221

ボンネット解除レバー

P. 389

燃料の容量 (参考値)	38L
燃料の種類	無鉛レギュラーガソリン 無鉛プレミアムガソリン P. 219, 498
タイヤが冷えているときの空気圧	P. 502
エンジンオイル容量 (参考値)	P. 498
エンジンオイルの種類	P. 498



## 軽自動車を廃車したときは

自動車検査証返納の手続きが必要になりますので、軽自動車検査協会事務所で手続きを行ってください。

返納に必要な書類など（**A**は一時使用中止時、**B**は解体返納時に必要です）

- A** 自動車検査証返納証明書交付申請書・自動車検査証返納届出書
- B** 解体届出書
- A B** 自動車検査証
- A B** 車両番号標（ない場合は「車両番号標未処分理由書」）
- A B** 軽自動車税申告書
- A B** 印鑑

### **A** 一時使用中止時

#### 7 番窓口

ナンバー頒布



#### 6 番窓口

自動車取得税の納付、および軽自動車税の申告



#### 2 番窓口

申請書類の確認



#### 3 番窓口

検査手数料収納



#### 2 番窓口

申請書類の確認

### **B** 解体返納時

#### 7 番窓口

ナンバー頒布



#### 6 番窓口

自動車取得税の納付、および軽自動車税の申告



#### 2 番窓口

申請書類の確認



#### 5 番窓口

申請書の受付、および検査証交付

※上記の順序は一般的な例です。

## 使用者・所有者・使用者の住所を変更したときは

検査証記載事項変更の手続きが必要になりますので、使用中の本拠位置を管轄する軽自動車検査協会事務所で手続きを行ってください。

申請に必要な書類など（**C**は使用者・所有者を変更した場合、**D**は引っ越しなどにより、使用者の住所を変更した場合に必要です）

- C D** 自動車検査証記入申請書
- C D** 自動車検査証
- C D** 使用者の住所を証する書面（印鑑証明書、または住民票抄本などで発行後3か月以内のもの）
- C** 自動車損害賠償責任保険証明書、または自動車損害賠償責任共済証明書（使用者が変わった場合に必要です）
- C D** 車両番号標（同じ管轄であれば変更する必要がありません）
- C** 軽自動車税申告書・自動車取得税申告書
  - D** 軽自動車税申告書
- C D** 印鑑

### **C D** (ナンバー変更あり)

#### 2 番窓口

申請書類の確認



#### 7 番窓口

ナンバー頒布



#### 5 番窓口

申請書の受付、および検査証交付



#### 6 番窓口

自動車取得税の納付、および軽自動車税の申告



#### 7 番窓口

ナンバー頒布

### **C D** (ナンバー変更なし)

#### 2 番窓口

申請書類の確認



#### 6 番窓口

自動車取得税の納付、および軽自動車税の申告



#### 5 番窓口

申請書の受付、および検査証交付

※上記の順序は一般的な例です。

事故や故障などの緊急時は、  
SUBARU 安心ほっとラインへご連絡ください。

事故を起こしてしまった、タイヤがパンクした、バッテリーがあがってしまったなど、万一のトラブルの際に、専任のオペレーターが対応いたします。

**SUBARU 安心ほっとライン**  **0120-78-2215**  
24時間365日受付

ご意見、ご相談は、SUBARU 販売店・特約店または、  
SUBARU お客様センター（SUBARU コール）へお問い合わせください。

お問い合わせの際は、下記の情報を事前にご用意いただきますと円滑な対応が可能です。  
車検証の情報（車台番号・登録番号・登録年月日）や車種名・グレード・走行距離・販売店名

SUBARU お客様センター

**SUBARU コール**  **0120-052215**

受付時間 【平 日】 9:00～17:00  
【土日祝】 9:00～12:00、13:00～17:00

SUBARUお客様センターでは下記の内容を承っております。

- (1) ご意見/ご感想
- (2) ご案内（カタログ、販売店、転居手続き 他）
- (3) お問い合わせ/ご相談

- ・内容確認と SUBARU のサービス・品質向上のために録音させていただいております。あらかじめご了承ください。
- ・故障や修理、純正部品に関するお問い合わせはご購入いただいた店舗、またはお近くの SUBARU 販売店へご連絡ください。

株式会社 SUBARU における個人情報の取扱いについては、  
SUBARU オフィシャル Web サイト（[https://www.subaru.jp/privacy\\_policy/](https://www.subaru.jp/privacy_policy/)）に記載しております。

禁複製・転載

編集・発行 **株式会社 SUBARU**



株式会社 SUBARU

発行 2024年 9月 Printed in Japan KB

Publication No. A7897JJ-A

01999-B5095