

01999-B5222

# 取扱説明書

ご使用になる前に必ずお読みください。

# SAMBAR

## Truck

---

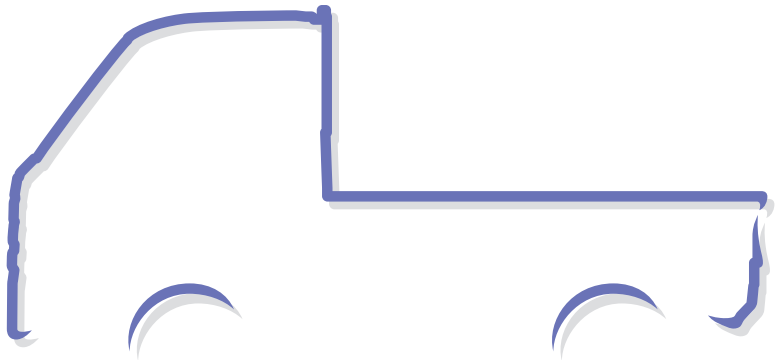

**SUBARU**

# このたびは、スバル車をお買い上げいただき、 ありがとうございます。



本書は、サンバートラック・サンバークランドキャブの正しい取り扱いかたや、お手入れの方法などについて説明しているほか、車を操作するうえで必ず守っていただきたいこと、また、万一のときの処置についても記載しています。安全で快適なカーライフをお楽しみいただくために、ご使用の前に必ずお読みください。

## 必読！ドライバーのみなさまへ

特に重要な事柄です。必ず読んでから操作、あるいは作業に取りかかってください。これらを守らないと思わぬけがや事故につながったり、車を損傷するおそれがあります。

## 安全についての表示マーク・その他の表示マーク

本文中に記載されているマークの意味は次の通りです。

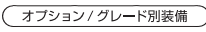
 <b>警告</b>	お守りいただかないと、お客様自身と周囲の人々が死亡、または重大な傷害につながるおそれがあることを説明しています。
 <b>注意</b>	お守りいただかないと、お車や装備品の故障や破損につながるおそれがあることを説明しています。
 <b>知識</b>	機能や操作方法の説明以外で知っておいていただきたい、知っておくと便利なことを説明しています。
 オプション/グレード別装備	オプション、またはグレードなどにより、装備の有無の異なる項目です。

## ご愛車のために

- 車種によって取り扱い方法が異なる場合は、車両型式やエンジン型式を確認したうえで操作を行ってください。車両型式、エンジン型式は本書の「ご愛車に関するメモ」にあらかじめ記入しておくとう便利です。
- 保証および点検・整備については、別冊の「メンテナンスノート」に記載していますのでお読みください。
- お車をゆずられる際は、次のオーナーのために必ず本書を車に付けておいてください。
  - 車の仕様変更により、本書の内容やイラストがお車と一部異なる場合がございますがご了承ください。
  - 本書は別冊の「メンテナンスノート」とともに、いつもお車に保管しておいてください。
  - ご不明な点は、ご購入先のスバル販売店（営業スタッフ）におたずねください。

## ご愛車に関するメモ

記入される記号・番号は、車検証、ネームプレートをご覧ください。

ご愛車のメモ	
車名および型式	車名:
	型式:
車台番号	
エンジン型式	KF型エンジン
総排気量	658cc
車体色(番号)	
トランスミッション	・ マニュアルトランスミッション ・ オートマチックトランスミッション

ネームプレートは助手席側ドアを開けたところに貼り付けしてあります。

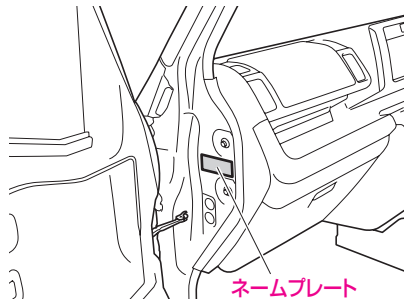



# 目次

絵目次 .....	2
こんなときは .....	10

## 必読！ ドライバーのみなさまへ

走行する前に .....	14
エンジンをかけるときは .....	18
走行しているときは .....	19
駐停車するときは .....	22
お子さまを乗せるときは .....	24
こんなときは .....	26
お車を長持ちさせるには .....	29
知っておいていただきたいこと .....	31

## 安全なドライブのために

正しい運転姿勢 .....	34
正しい運転姿勢 .....	34
シートベルト .....	35
正しいシートベルトの着用 .....	35
シートベルトの使いかた .....	35
チャイルドシート .....	41
チャイルドシート .....	41
SRS エアバッグ .....	43
SRS エアバッグ .....	43
SRS エアバッグ コンピューター .....	49

## 各部の開閉と各部の調整

車体各部の開閉	52
キー	52
アンサーバック機能付	
電波式リモコンドアロック	54
ドア	55
パワーウィンドウ	59
手動式ウィンドウ	62
荷台関係	63
給油のしかた	71
車体各部の調整	74
シート	74
ルームミラー	75
ドアミラー	76

## 計器類とスイッチ

警告灯、表示灯	80
警告灯	80
表示灯	88
メーターのはたらき	94
メーター	94
スイッチの使いかた	97
ライティングスイッチ	97
光軸調整ダイヤル	100
フォグランプスイッチ	101
ワイパー・ウォッシャー	
スイッチ	101
ホーンスイッチ	102
方向指示レバー	103
非常点滅表示灯スイッチ	103

## お車を運転するにあたって

運転するとき	106
運転をする前に	106
運転のしかた	108
運転するときの注意事項	111
運転装置の使いかた	114
エンジンスイッチ	114
駐車ブレーキ	116
セレクトレバー	
(オートマチック車)	117
チェンジレバー	
(マニュアル車)	121
セレクトティブ 4WD システム	122
デフロック	125
ABS	126
ABS (EBD 機能付)	126
VDC&TRC	128
VDC (ビークル ダイナミクス コントロール)	128
TRC	129
メーター表示	131
VDC & TRC OFF スイッチ	133
ヒルホールドシステム	134
ヒルホールドシステム	134
スマートアシストⅢ t	136
スマートアシストⅢ t	136
ステレオカメラ	139
ソナー	142
衝突警報機能	
(対車両・対歩行者)、 衝突回避支援ブレーキ機能 (対車両・対歩行者)	143
誤発進抑制制御機能 (前方・後方)	155
車線逸脱警報機能	163
先行車発進お知らせ機能	167
メーター表示	170
スマートアシスト OFF スイッチ	177

バックソナー	179
バックソナー	179
バックソナースイッチ	184
ブザー	184
<b>エマージェンシーストップ</b>	
シグナル	185
エマージェンシーストップ	
シグナル	185

## 装備品の使いかた

<b>空調</b>	188
エアコン/ヒーター	188
<b>オーディオ</b>	196
アンテナ	196
オーディオの取り扱い	196
AM/FM ラジオ	199
インテグレート CD・AM/FM 付	
ステレオ・AUX 端子	205
<b>室内装備品</b>	218
室内照明	218
アクセサリーソケット	220
移動式灰皿	221
サンバイザー	221
アシストグリップ /	
乗降用グリップ	223
収納装備	224
ドリンクホルダー	227
ショッピングフック	228

## お車の手入れ

<b>日常の手入れ</b>	230
ボディ、塗装面の手入れ	230
室内の手入れ	231
<b>簡単な点検・部品の交換</b>	233
各部の点検	233
消耗品の補給、交換	240
タイヤの点検	243
ワイパーの交換	245
エアコンガス、フィルターの	
交換	247
ヒューズの交換	248

電球 (バルブ) 交換	250
キーの電池交換	260

## 積雪、寒冷時の取り扱い

<b>積雪、寒冷時の取り扱い</b>	264
冬に向かっての手入れ	264
走行前点検と準備	265
積雪、寒冷時の走行	266
走行中の点検と注意	267
走行後の取り扱い	268

## いざというときに

<b>工具類</b>	270
格納場所	270
ジャッキの使いかた	272
<b>いざというときの処置</b>	276
エンジンがかからないとき	276
スタック (立ち往生)	
したとき	276
故障したとき	277
けん引される時	278
パンクしたとき	281
タイヤの交換	282
バッテリーあがりの処置	286
オーバーヒートの処置	288
キーを閉じ込めたとき	290
車両を緊急停止するには	290
事故が起きたとき	291

## サービスデータ

サービスデータ	294
---------	-----

## さくいん

さくいん	300
------	-----

# 絵目次

## ■ 外観

グレードの違い、メーカーオプションも記載しています。

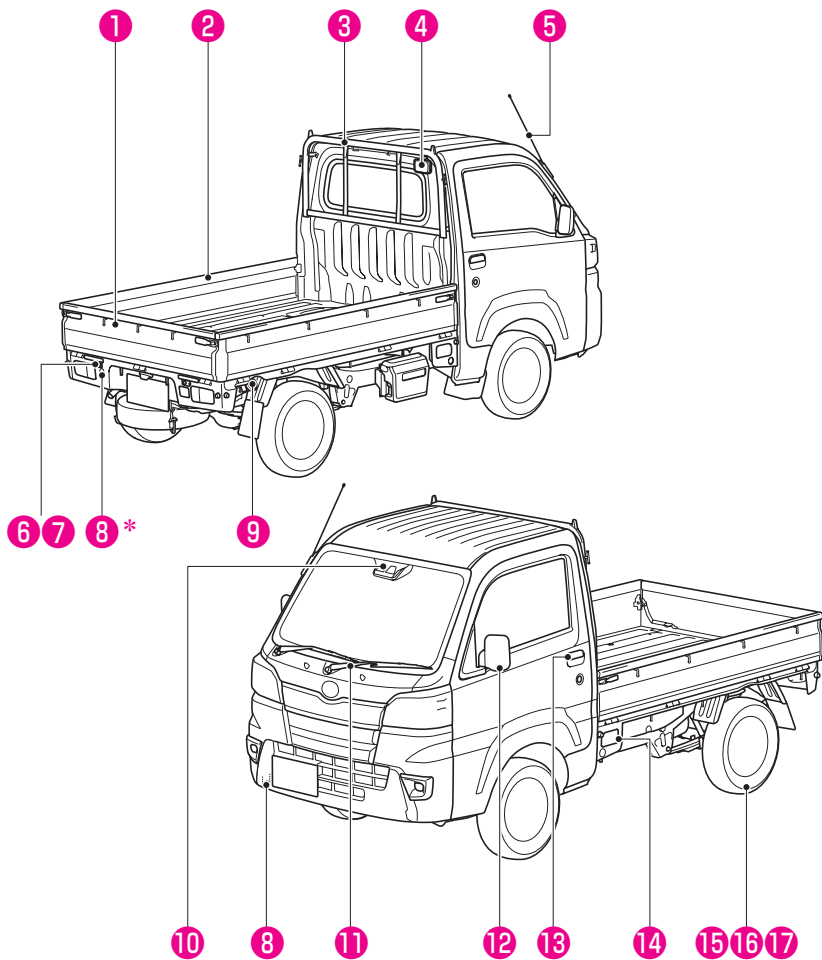

\* リヤのけん引フックは、スバル販売店で購入できます。



①	テールゲート	65
②	サイドゲート	66
③	ランバーステア	67
④	作業灯	69
⑤	アンテナ	196
⑥	ソナー	142
⑦	バックソナー	179
⑧	けん引フック	280
⑨	フューエルキャップ	72
⑩	ステレオカメラ	139
⑪	ワイパー	101
⑫	ドアミラー	76
⑬	ドアの開閉	55
⑭	荷台昇降用ステップ	70
⑮	タイヤの交換	282
⑯	タイヤのローテーション	244
⑰	タイヤチェーン	266

## 内装 (1)

グレードの違い、メーカーオプションも記載しています。

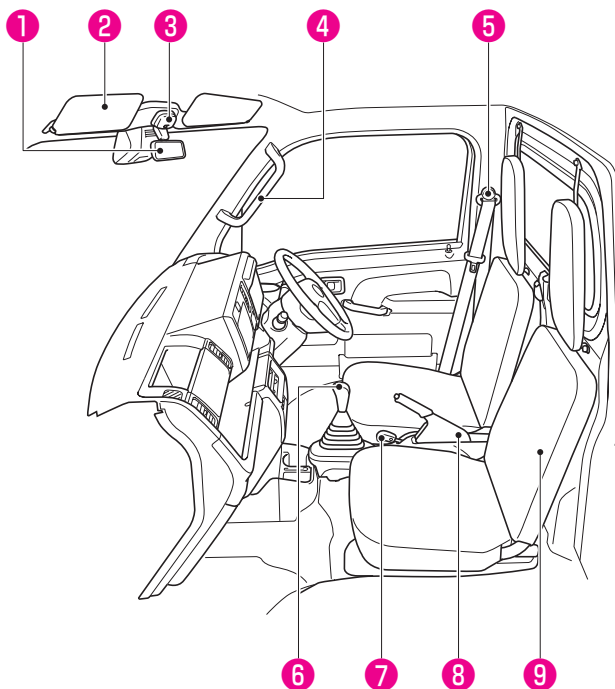

助手席SRSエアバッグ装着車には、助手席サンバイザーに  
図のようなラベルが貼られています。  
このラベルは後ろ向きにチャイルドシートを絶対に  
取り付けてはいけないことを示しています。

- 助手席エアバッグの有無にかかわらず、助手席にベビーシートやチャイルドシートを取り付けしないでください。衝突時などに重大な傷害におよぶか、最悪の場合死亡につながるおそれがあります。

① ルームミラー	75
② サンバイザー	221
③ ルームランプ	218
④ 乗降用グリップ	223
⑤ シートベルト	35
⑥ セレクトレバー / チェンジレバー	
オートマチック車	117
マニュアル車	121
⑦ Hi-Lo モード切替レバー	124
⑧ 駐車ブレーキ	116
⑨ シート	74

## 内装 (2)

グレードの違い、メーカーオプションも記載しています。

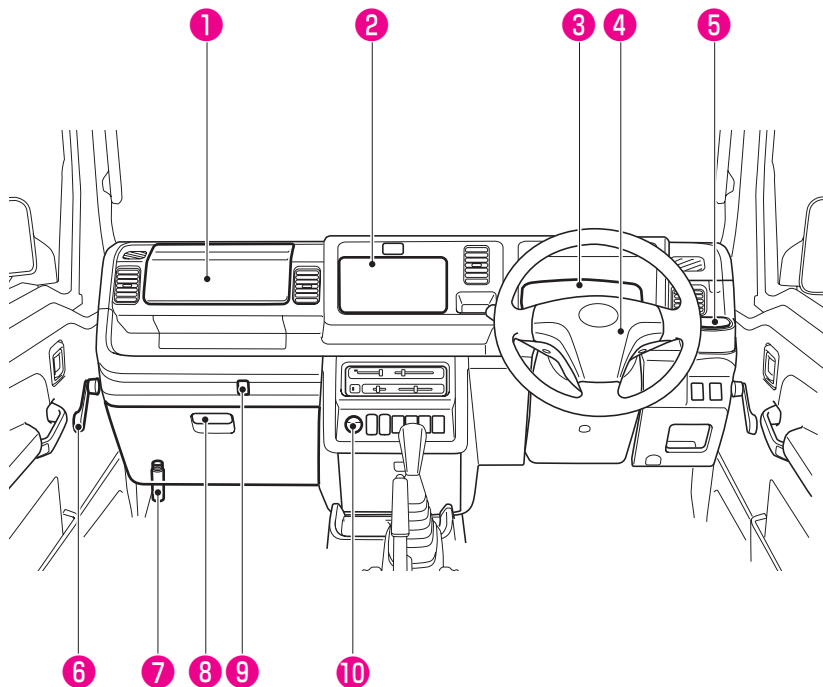

① 助手席 SRS エアバッグ	43
② オーディオ	196
③ メーター	94
④ 運転席 SRS エアバッグ	43
⑤ ドリンクホルダー	227
⑥ 手動式ウインドウ	62
⑦ 発炎筒	278
⑧ グローブボックス	225
⑨ ショッピングフック	228
⑩ アクセサリーソケット	220

## 運転席まわり

グレードの違い、メーカーオプションも記載しています。

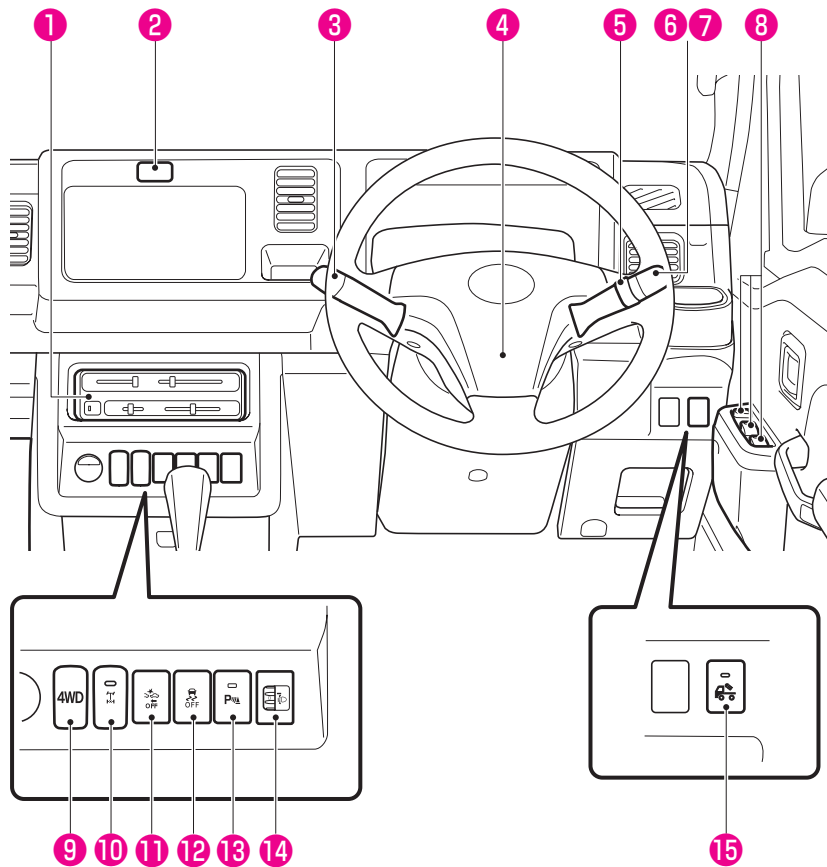

① エアコン / ヒーター .....	188
② 非常点滅表示灯スイッチ .....	103
③ ワイパー・ウォッシャースイッチ .....	101
④ ホーンスイッチ .....	102
⑤ フォグランプスイッチ .....	101
⑥ ライティングスイッチ .....	97
⑦ 方向指示レバー.....	103
⑧ パワーウインドウスイッチ.....	59
⑨ 4WD セレクトスイッチ.....	122
⑩ デフロックスイッチ .....	125
⑪ スマートアシスト OFF スイッチ .....	177
⑫ VDC & TRC OFFスイッチ .....	133
⑬ バックソナースイッチ .....	184
⑭ 光軸調整ダイヤル .....	100
⑮ 作業灯スイッチ .....	69

## お困りの際は、次のことを確認してください。

### 施錠／解錠／ドアの開閉ができない

アンサーバック機能付電波式リモコンドアロック装着車

- メインキーの電池の消耗、または電池が切れていませんか？  
症状を確認して、該当すれば電池を交換してください。  
→ 260 ページ（キーの電池交換）
- 電波状況により、機能が正常に働いていない可能性があります。  
→ 54 ページ（作動範囲）

### エンジンがかからない

- **オートマチック車** ブレーキペダルをしっかりと踏めていますか？
- **オートマチック車** セレクトレバーは **P** になっていますか？
- **マニュアル車** クラッチペダルをいっぱいまで踏み込めていますか？  
「エンジンのかけかた」を参照して、もう一度操作してください。  
→ 114 ページ（エンジンのかけ方）
- ハンドルがロックされていませんか？  
ハンドルを軽く左右に回しながら、キーを回してください。

### 4WD⇄2WD に切り替わらない

4WD 車

- エンジンは温まっていますか？  
暖機不足の状態では、4WD に切り替わらないことがあります。  
→ 122 ページ（セレクトィブ 4WD システム）

Hi-Lo モード切替機構装着車

- Hi-Lo モード切替レバーが **H** レンジになっていますか？  
レバーが **H** レンジでないと 2WD に切り替わりません。  
→ 124 ページ（Hi-Lo モード切替レバー）



## Ⓜ レンジ ⇄ Ⓛ レンジに切り替わらない

Hi-Lo モード切替機構装着車

- クラッチペダルをいっぱいまで踏み込めていますか？

停車してクラッチペダルをいっぱいまで踏み込んで操作してください。

→ 124 ページ (Hi-Lo モード切替レバー)

## 警告灯が表示された

- 次を参照してください。

→ 80 ページ (警告灯)



安全のためにぜひ守りましょう



**必読！**

## ドライバーのみなさまへ

ご使用の前に、特に守っていただきたいこと、  
知っておいていただきたいことをまとめています。



警告に値する項目です



注意に値する項目です

走行する前に .....	14
エンジンをかけるときは .....	18
走行しているときは .....	19
駐停車するときは .....	22
お子さまを乗せるときは .....	24
こんなときは .....	26
お車を長持ちさせるには .....	29
知っておいていただきたいこと .....	31

## 走行する前に

お出かけの前に知っておいていただきたいこと、お守りいただきたいことをまとめています。

### 日常点検などをおこなってください

安全で快適な運転をしていただくために、日常点検・定期点検整備を実施することが法律で義務付けられています。

点検・整備はメンテナンスノートにしたがって実施してください。

詳しくは別冊の「メンテナンスノート」をご覧ください。

### 各部を正しく調整してください

シート、ミラー類の位置を正しく調整してください。

(車体各部の調整→74 ページ)

### シートベルトは乗員全員が必ず着用してください

「シートベルトの正しい着用」をよくお読みいただき、正しく着用してください。

(正しいシートベルトの着用→35 ページ)

### 危険物は持ち込まないでください

車内や荷室内には、ガソリン、灯油、シンナーなどの引火物の入った容器やスプレー缶類を持ち込まないでください。蒸発ガスに引火したり容器が破損すると非常に危険です。

### ペダル操作が確実にできる履き物を着用してください

安全な運転をしていただくために、ペダル操作が確実にできる履き物を着用してください。ペダル操作が確実にできないと、思わぬ事故につながるおそれがあり危険です。

### 運転席足元に物を置かないでください

走行中に空缶などの動きやすい物を足元に置くと、ブレーキペダルの下に挟まり、ブレーキ操作ができなくなったり、アクセルペダルが戻らなくなるなどのおそれがあり危険です。

### 荷物を積み過ぎないでください

- 助手席やシートバックスペース（グランドキャブ仕様車）に荷物を積み重ねないでください。視界をさまたげたり、ブレーキをかけたときや旋回しているときに荷物が飛び出して体にあたるなどして、思わぬけがや事故につながるおそれがあり危険です。
- 重い荷物を積み過ぎないでください。車両や走行に悪い影響をおよぼし、思わぬ事故につながるおそれがあり危険です。

### 荷物の積みかたに注意してください

- 重い荷物はかたよりのないように均等に積んでください。荷物のかたよりがあるとカーブなどで横転するおそれがあり危険です。
- 荷物の荷くずれや落下のないように、ロープなどでしっかり固定してください。

### 運転席足元を定期的に清掃してください

フロアマットや床面を定期的に清掃し、小石やゴミなどがたまらないようにしてください。また、乗車前に靴底に付いた小石などをよく落とし、なるべく車内に持ち込まないようにしてください。足元にたまった小石やゴミなどがペダル操作のさまたげになったり、そのまま使用し続けると摩擦でフロアマットに穴が開き、ペダルが引っかかって思わぬ事故につながるおそれがあります。

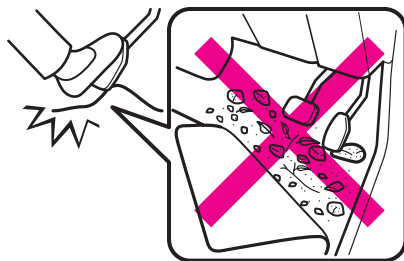

フロアマットはこの車（年式）専用のスバル純正品を使用してください

- 運転席にフロアマットを使用するときは、次の項目を必ず守って正しく装着してください。これらを守らないと、ブレーキペダルやアクセルペダルにフロアマットが引っかかり、思わぬ事故につながるおそれがあり危険です。



- この車（年式）専用のスバル純正品を使用してください。
- 運転席専用のフロアマットを使用してください。
- 付属の取付要領書にしたがって正しく装着してください。
- 他のフロアマット類と重ねて使用しないでください。
- ずれないようにフロアマット付属の専用クリップで必ず固定してください。固定フックの形状およびフロアマットの固定方法はイラストと異なる場合があります。
- フロアマットを前後逆さまにしたり、裏返したりして使用しないでください。

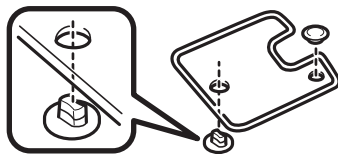

- フックの破損などにより、フロアマットが固定できなくなったときは、すみやかにフロアマットの使用を中止してください。
- 運転する前に、次のことを確認してください。
  - フロアマットがすべての固定フックで正しい位置にしっかりと固定されていることを定期的に確認し、特に洗車後は必ず確認を行ってください。
  - エンジンを停止状態にして、マニュアル車はチェンジレバーをニュートラル、オートマチック車はセレクトレバーを [P] レンジの位置で、各ペダルを奥まで踏み込み、フロアマットと干渉しないことを確認してください。

### タイヤ空気圧の点検をしてください

「タイヤ空気圧の点検」をお読みいただき、定期的に点検を実施して指定空気圧に調整してください。

(タイヤ空気圧の点検→ 243 ページ)

### 安全な燃料給油のために

燃料給油する場合に知っておいていただきたい、お守りいただきたいこと、特にセルフガソリンスタンドなどでお客様自身で燃料給油する場合に注意していただきたいことがあります。

「給油のしかた」をよくお読みいただき、安全に給油を行ってください。

(給油のしかた→ 71 ページ)

### SRS エアバッグについて

SRS エアバッグについて知っておいていただきたい、お守りいただきたいこと、ご注意くださいことがあります。

「SRS エアバッグ」をよくお読みください。

(SRS エアバッグ→ 43 ページ)

### オートマチック車について

オートマチック車の特性や操作上で注意していただきたいことがあります。

「運転するときは」をよくお読みください。

(運転するときは→ 106 ページ)

## エンジンをかけるときは

エンジンをかけるときに知っておいていただきたいこと、お守りいただきたいことをまとめています。

### 車両後方に可燃物がないことを確認してください

エンジン始動前に、車両後方や排気管の周りに可燃物（枯草・紙・木材など）がないか確認してください。可燃物があると排気管や排気ガスが高温になり、火災につながるおそれがあり危険です。

### 排気ガスにご注意ください

排気ガスには無色・無臭で有害な一酸化炭素が含まれているため、吸い込むと一酸化炭素中毒になるおそれがあり危険です。

換気の悪い場所（車庫など、周囲が閉鎖された場所）でエンジンをかけたままにしないでください。換気が不十分になり、一酸化炭素中毒事故を起こす危険があります。

排気管はときどき点検してください。排気管の異常（腐食による穴や亀裂など）または排気音の異常などに気付いたときは、スバル販売店で点検を受けてください。そのまま走行すると排気ガスが車内に侵入するおそれがあり危険です。

車内に排気ガスが侵入してきたと感じたらすぐに換気をし、車内に新鮮な空気を入れてください。また、ただちにスバル販売店で点検を受けてください。

### マニュアル車、オートマチック車で注意していただきたいこと

#### マニュアル車の場合

マニュアル車には、エンジン始動時の誤作動を防ぐためクラッチスタートシステムが装備されています。クラッチペダルをいっぱいまで踏み込まないとエンジンがかかりません。

駐車ブレーキをかけ、チェンジレバーをニュートラルにし、クラッチペダルをいっぱいまで踏み込んでからエンジンを始動してください。

#### オートマチック車の場合

駐車ブレーキをかけた状態でセレクトレバーを必ず **P** レンジにして、ブレーキペダルをしっかり踏みエンジンを始動してください。



## 走行しているときは

走行しているときに知っておいていただきたいこと、お守りいただきたいことをまとめています。

### 走行中はエンジンを止めないでください

走行中にエンジンを止めると、次のような現象が起こるおそれがあります。

- ブレーキの倍力装置がはたらかなくなるため、ブレーキの効きが悪くなり、事故につながるおそれがあり危険です。
- 各警告灯が作動しなくなります。
- ハンドル操作が重くなります。
- “LOCK” の位置ではキーが抜けるおそれがあります。万一キーが抜けるとハンドルがロックし、ハンドル操作ができなくなり、事故につながるおそれがあり危険です。
- 触媒装置を損傷するおそれがあります。

万一、お車が止まらなくなったときの非常時は、車両の緊急停止方法にしたがってください。

(車両を緊急停止するには→ 290 ページ)

### 下り坂ではエンジンブレーキを併用してください

長い下り坂や急な下り坂でブレーキペダルを踏み続けると、ブレーキが過熱して、ブレーキの効きが悪くなり危険です。

路面状態やスピードに応じてシフトダウンしてエンジンブレーキを併用しましょう。

#### マニュアル車

- 1 速ずつ落とす

#### オートマチック車

- セレクトレバーを **2** レンジに入れる  
また、より強いエンジンブレーキが必要な場合は **L** レンジに入れる

その際には、急激なエンジンブレーキ（セレクトレバー操作）をさけてください。タイヤをロックさせ、スリップなどの原因となり、事故につながるおそれがあり危険です。

また、ぬれた路面や積雪路、凍結路などのスリップしやすい路面では、十分速度を落としてエンジンブレーキを使用してください。

#### エンジンブレーキ

エンジンブレーキとは、走行中アクセルペダルから足を離したときにかかるブレーキのことです。低速ギヤになるほどよく効きます。

### 雨、風の強い日には走行に注意してください

雨や風の強い日は、スピードを控え目にしましょう。特に橋や土手の上、トンネルの出口、山の切通しの部分など、横風の発生しやすい場所では、ハンドルをしっかり持ち、スピードを落として走行してください。

### 冠水した道路を走行しないでください

冠水した道路を走行すると、エンストするだけでなく、電装品のショート、エンジンの破損などの重大な車両故障につながるおそれがあります。

万一、水中に浸かってしまったときは、必ずスバル販売店で点検を受けてください。

### 洗車後や水たまりを走行したあとはブレーキの効きを確認してください

- ブレーキパッドがぬれていると、ブレーキの効きが悪くなったり、ぬれていない片方だけが効いてハンドルを取られ、思わぬ事故につながるおそれがあり危険です。
- 効きが悪い場合は、周囲の安全に十分注意して効きが回復するまで、数回ブレーキペダルを軽く踏んでブレーキが正常に働くことを確認してください。

### スタック（立ち往生）などしたときにはタイヤを高速で回転させないでください

タイヤのバースト（破裂）、トランスミッションなどの損傷による思わぬ事故につながるおそれがあります。

（スタック（立ち往生）したとき→ 276 ページ）

### 高速道路を走行するときに注意していただきたいこと

- 燃料、冷却水、エンジンオイルの量、タイヤの空気圧、摩耗状態などの点検は特に念入りに行ってください。
- 高速での急ブレーキは特に危険です。十分な車間距離を取って走行してください。
- 法定速度を守って走行してください。

### 草の生い茂った場所は走行しないでください

草などが駆動系や排気管にからまると駆動装置が損傷したり、火災につながるおそれがあり危険です。



### ブレーキペダルに足をのせたまま走行しないでください

ブレーキ部品が早く摩耗したり、ブレーキが過熱し効きが悪くなるおそれがあります。

### クラッチペダルに足をのせたまま走行しないでください

マニュアル車

クラッチペダルに足をのせたまま走行したり、必要以上に長い時間、半クラッチ操作を行わないでください。クラッチが早く摩耗したり、過熱し思わぬ事故につながるおそれがあります。

### ハンドルの中からの操作をしないでください

走行中にはハンドルの中に手を入れて、スイッチなどの操作をしないでください。ハンドル操作のさまたげになり、思わぬ事故につながるおそれがあり危険です。

### 「急」の付く運転はしないでください

急激なハンドル操作、急発進、急加速、急ブレーキや急激なエンジンブレーキなど「急」の付く運転はさけてください。

### 後退するときは子供や障害物に気を付けてください

ルームミラー、ドアミラーなどでは確認しにくい死角があります。安全確認をしながらゆっくり後退してください。

### 窓から手や顔などを出さないでください

窓から身を乗り出したり、手や顔を絶対に出さないでください。思わぬけがをするおそれがあります。

## 駐停車するときは

駐停車するときに知っておいていただきたいこと、お守りいただきたいことをまとめています。

### 長時間駐車するときに注意していただきたいこと

エンジンを必ず止めて駐車してください。思わぬ事故につながるおそれがあります。

### 駐停車のときは駐車ブレーキをかけてください

駐停車するときは、必ず駐車ブレーキをかけ、マニュアル車はチェンジレバーを1速（上り坂）または後退（下り坂）、オートマチック車はセレクトレバーをPレンジに入れます。坂道で駐車するときは、さらに輪止めを置いて駐車すると安全です。

### 燃えやすい物のそばにお車を止めないでください

排気管や排気ガスは高温になり、可燃物（枯草・紙・木材など）があると、火災につながるおそれがあり危険です。お車の後方に可燃物があるときは、車両後端を30cm以上離して止めてください。

隙間が少ないと排気ガスによって変色や変形したり、火災につながるおそれがあり危険です。また、可燃物（枯草・紙・木材など）の上で走行したり、お車を止めたりしないでください。

### お車から離れるときに注意していただきたいこと

お車から離れるときは、エンジンを止め、駐車ブレーキをかけ、必ずドアを施錠してください。

お車が動き出したり、車両盗難、貴重品盗難のおそれがあります。

また、乳幼児のみを車内に残してお車を離れないでください。炎天下での車内の温度は、想像以上に高くなり危険です。

### 仮眠するときは必ずエンジンを止めてください

エンジンがかかった状態のまま仮眠すると、無意識にセレクトレバーを動かしたり、アクセルペダルを踏み込んだりして、お車の不意な発進やエンジン過熱による火災など、思わぬ事故につながるおそれがあり危険です。

また、風通しの良くない所や、風向きによっては排気ガスが侵入し、一酸化炭素中毒事故を起こすおそれがあります。

### 高速道路で停車するとき要注意していただきたいこと

高速道路で、故障などのためやむを得ず停車するときは道路の端によせ、必ず停止表示板（停止表示灯）を置いてください。

万一のために停止表示板（停止表示灯）はお車に常備しましょう。高速道路では停止表示板（停止表示灯）の設置は法律で義務付けられています。

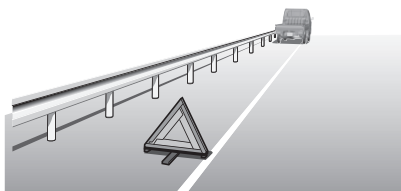

### 高温になっている場所には触れないでください

- 荷物の積み降ろし時などに、手や足がマフラーに触れないようにしてください。エンジンがかかっているときやエンジン停止直後のマフラーは高温になっているため、やけどをするおそれがあります。
- タイヤ交換時などに、ディスクホイールやブレーキ回りに触れないようにしてください。走行後のディスクホイールやブレーキ回りは高温になっているため、やけどをするおそれがあります。

### お車が雪でおおわれたときに注意していただきたいこと

雪が積もった場所や降雪時に駐車するときは、エンジンをかけたままにしないでください。エンジンをかけた状態でお車の周りに雪が積もると、排気ガスが車内に侵入し、重大な健康障害におよぶか、最悪の場合死亡につながるおそれがあります。

## お子さまを乗せるときは

お車から離れるときはお子さまも一緒に離れてください

お子さまのいたずらによるお車の発進、火災など思わぬ事故が起こるおそれがあり危険です。また、炎天下での車内の温度は想像以上に高くなり、危険です。

必ずお子さまと一緒にお車を離れてください。

ドアやウィンドウなどの開閉、シートの調整は大人が注意しながら操作してください

- ドアやウィンドウの開閉、シートの調整など、特にお子さまの手や足を挟まないよう注意しましょう。また、お子さまが作動部に触れないように注意しましょう。
- ドアやウィンドウの開閉、シートの調整などは大人が操作してください。
- パワーウィンドウは、お子さまが自分で操作できないようにロックスイッチを“OFF”にしてください。  
(ロックスイッチ→ 61 ページ)

シートベルトでお子さまを遊ばせないでください

お子さまをシートベルトで遊ばせないでください。万一シートベルトが首に巻き付いた場合、窒息などの重大な傷害を受けるおそれがあり危険です。

誤ってそのような状態になってしまい、シートベルトのバックルも外せない場合は、はさみなどでシートベルトを切断してください。



### お子さまにもシートベルトを着用させてください

- お子さまにも必ずシートベルトを着用させてください。急ブレーキ時など体が固定されず大変危険です。

また、お子さまをひざの上に抱いて走行しないでください。ひざの上でお子さまを抱いていても、衝突したときなど十分に支えることができず、重大な傷害におよぶか、最悪の場合死亡につながるおそれがあります。

- お子さまを乗せるときは、シートベルトが首やあごに当たっておらず、腰骨に密着していることを確認してください。

正しく装着されないと、衝突したときなどに首や腹部に強い圧迫を受け、重大な傷害を受けるおそれがあり危険です。また、ベビーシート、チャイルドシートを使用することはできません。

### 助手席にベビーシートおよびチャイルドシートを取り付けしないでください

助手席にベビーシートやチャイルドシートを取り付けしないでください。

衝突時などに重大な傷害を受けるおそれがあります。

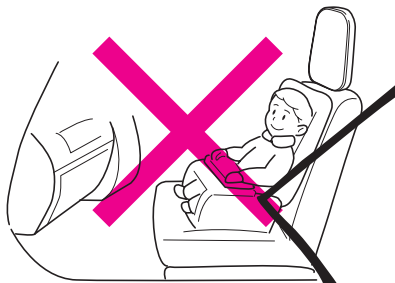

### お子さまが窓から手や顔を出さないように注意しましょう

走行中に限らず、お子さまが窓から手や顔を出さないように注意しましょう。思わぬけがをするおそれがあります。

絶対に身を乗り出したり、シートの上に立たせたりしないでください。転落などして重大な傷害をうけるおそれがあります。

## こんなときは

### 警告灯が点灯、点滅したとき

警告灯類が異常を知らせたとき、そのまま走行すると危険な場合があります。安全な場所に停車し、正しい処置を行ってください。

(警告灯→ 80 ページ)

### オーバーヒートしたとき

水温警告灯が赤色に点滅・点灯して、警告ブザーが鳴ったときは、オーバーヒートが考えられます。そのときエンジンルームから蒸気が出ている場合は、絶対にエンジンルームを開けないでください。また、あわてて冷却水注入口を外さないでください。熱湯が吹き出し、やけどをするおそれがあります。

(オーバーヒートの処置→ 288 ページ)

### エンストしたとき

落ち着いて操作してください。

ブレーキの倍力装置やパワーステアリング装置が作動しなくなり、ブレーキの効が悪くなったり、ハンドルが重くなったりします。この場合、通常より強い力でハンドルやブレーキを操作してください。

### パンクしたとき

走行中にパンクやバースト（破裂）をしたときは、ハンドルをしっかりと持って徐々にブレーキをかけてスピードを落としてください。急ブレーキをかけるとハンドルを強く取られ危険です。

(タイヤの交換→ 282 ページ)

### 床下に強い衝撃を感じたとき

車体の床下に強い衝撃を感じたときは、すぐに安全な場所にお車を停車し、下回りを点検してください。

ブレーキ液や燃料の漏れ、損傷などが見つかった場合はそのまま運転すると思わぬ事故につながるおそれがあります。スバル販売店で点検を受けてください。

### いつもと違うとき

地面に油や液の漏れたあとが残っているときや、異臭、異音、振動などに気付いたときは、お車に異常のおそれがあります。このようなときは、スバル販売店で点検を受けてください。



### 車両の火災につながるおそれがあるため、次の点に注意をしてください

- 灰皿を使用したあとは、マッチ、タバコの火を確実に消し、必ず閉めてください。火災につながるおそれがあり危険です。
- 車内（特にインストルメントパネルの上など）に、ライターなどの発火物や炭酸飲料を置かないでください。車内が高温になり火災や爆発につながるおそれがあり危険です。
- ライターを車内（グローブボックス内など）に放置したままにしないでください。荷物を押し込んだときや、シートを動かしたときに、ライターの操作部が誤作動し、火災につながるおそれがあり危険です。
- ウィンドウガラスには吸盤を付けたり、インストルメントパネルに芳香剤の容器などを置いたりしないでください。吸盤や容器がレンズのはたらきをして、火災につながるおそれがあり危険です。
- シルバー色などの金属蒸着フィルムを曲面ガラスに貼った場合は、ドアやウィンドウガラスを開けたまま放置しないでください。ドアやウィンドウガラスを開けたまま放置すると、直射日光が曲面ガラスの内側に反射し、レンズのはたらきをして、火災につながるおそれがあり危険です。
- エンジン始動前にエンジンルームに可燃物の置き忘れがないことを確認してください。特に長期間使用しなかったときは、エンジンルームに小動物や鳥類が持ち込んだ小枝などの可燃物がないことを確認してください。車両の火災につながるおそれがあり危険です。
- また、走行中にエンジンルームからこげた臭いがするときは、ただちに安全な場所に停車し、スバル販売店にご連絡ください。

### 車内に水などをかけないでください

- インストルメントパネルやドア、フロア下などにあるスイッチや電気部品、配線類の故障の原因となったり、車両火災につながるおそれがあり危険です。  
また、SRSエアバッグコンピューターの周囲に水がかかると、SRSエアバッグが正常に作動しなくなるおそれがあります。  
万一、水、飲み物などがかかった場合は、可能な限り水分を取り除き、すみやかにスバル販売店にご相談ください。

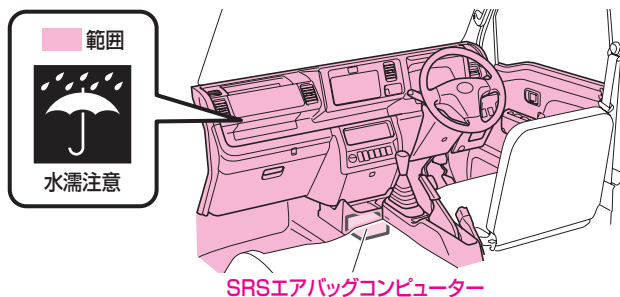

### こんな点にも注意をしてください

- 炎天下での駐車は高温になりますので、メガネなどを車内に放置したり、小物入れなどに入れたままにしないでください。炎天下では車内が高温になるため、レンズやフレーム、耐熱性の低い物は、変形・ひび割れを起こすことがあります。
- インstrumentパネルの上に物を置いたまま走行しないでください。運転者の視界をさまたげたり、発進時や走行時に動いて思わぬ事故につながるおそれがあります。
- ハンドルやその周辺に物を置いたり、ケーブルなどをひっかけたりしないでください。スイッチの誤操作を引き起こす原因になるおそれがあるだけでなく、SRS エアバッグシステムが正常に作動しなくなるおそれがあります。



- 運転者はハンズフリー以外の携帯電話などを走行中に使用しないでください。電話をかけるときや電話がかかってきたときに、注意が電話機に向いてしまい、思わぬ事故につながるおそれがあり危険です。  
ハンズフリー以外の携帯電話を運転者が使用するときは、安全な場所に停車してから使用してください。
- 運転者は走行中、テレビを見たり、カーナビゲーションを操作しないでください。思わぬ事故につながるおそれがあります。
- タイヤは4輪とも指定サイズで、同一サイズ、同一メーカー、同一銘柄および同一トレッドパターン（溝模様）の物を装着してください。
- 摩耗差の著しいタイヤは使用しないでください。

### 段差などに注意をしてください

次のような場合には、バンパーや床下などを損傷するおそれがありますので、十分に注意してください。

- 路肩など段差のある場所への乗り降り
- 凹凸やわだちのある道路の走行
- くぼみ（穴）のある場所の通過

## お車を長持ちさせるには

### 点検整備を行きましょう

車は日頃の管理が大切です。安全、快適にご使用いただくため、必ず実施してください。

- 日常点検
- 新車時点検
- 定期点検
- 定期交換部品の交換整備

これらの点検整備は法令で定められているものと、スバルが推奨するものに基づいています。詳しくは別冊の「メンテナンスノート」をご覧ください。

### 海岸地帯、凍結防止剤を散布した道路を走行したあとは

海岸地帯や凍結防止剤を散布した道路などを走行したあとは、早めに洗車をしてください。特に車体の下回り、足回りは念入りに洗車してください。洗車をせずに放置すると腐食の原因となります。

腐食が進行すると、ブレーキや燃料、オイル、エアコンなどの配管類からの液漏れ、ガス漏れにつながるおそれがありますので、早めの洗車とともに定期的な点検整備を実施してください。

### エンジン冷却水温が低い間は、エンジンに負担のかかる運転をさけてください

- エンジン冷却水温が低い間は、急激な空ぶかし・急加速・高速走行をさけた運転でエンジンを暖機させてください。暖機不足の状態、急激な空ぶかし・急加速・高速走行をすると、エンジンに悪い影響をあたえたり、触媒装置の損傷の原因になるおそれがあります。
- 暖機は水温表示灯が消灯すれば十分です。

### 無鉛ガソリンのみ使用してください

必ず、無鉛レギュラーガソリン、または無鉛プレミアムガソリンを使用してください。

給油時に、指定されている燃料であることを確認してください。

指定以外の燃料（粗悪なガソリン、アルコール系燃料、軽油、灯油など）を使用すると、エンジンの始動性が悪くなったり、ノッキングや出力の低下などが発生する場合があります。また、そのまま使用していると、エンジンや燃料系部品を損傷するおそれがあります。

### お車の改造や自己流の調整はしないでください

- 車の性能や機能に適さない部品を装着したり、自己流のエンジン調整や配線などを行わないでください。正常な性能を発揮できなかったり、故障や火災など思わぬ事故につながるおそれがあります。
- 国土交通省に届け出をした部品以外の物を装着すると、違法改造になることがあります。
- ガラス面に、着色フィルムやステッカーなどを貼り付けないでください。運転のさまたげになり危険です。特にフロントガラスおよびフロントドア左右のガラスへの貼り付けは法令で禁止されています。
- タイヤを交換するときは、指定以外の物を装着しないでください。また、ホイール、ホイール取り付けナットを交換するときは、このお車専用以外の物を装着しないでください。性能や機能に支障をきたし、安全な走行ができなくなります。交換するときは、スバル販売店にご相談ください。
- 無線機やスバル純正部品以外の電装品などを取り付けると、取り扱い方法が適切でない場合、電子機器部品に悪影響をおよぼしたり、故障や火災など思わぬ事故につながるおそれがあります。スバル販売店にご相談ください。
- バッテリー端子にスバル純正部品以外の電装品やアース線を直接つなげないでください。バッテリーあがりや火災など思わぬ事故につながるおそれがあります。危険です。
- お客様自身でのハンドルの取り外しはしないでください。ハンドルにはSRSエアバッグが内蔵されているため、不適切に扱うと誤作動につながり、重大な傷害を受けるおそれがあります。危険です。

### 純正部品を使いましょう

部品を交換する場合は「スバル純正部品」のご使用をおすすめします。

詳しくは、スバル販売店にご相談ください。

## 知っておいていただきたいこと

### RF 送信機の取り付けについて

RF 送信機は、次のような電子システムに影響を与える可能性がありますので、取り付けないでください。

- 燃料噴射システム
- ABS（アンチロックブレーキシステム）
- SRS エアバッグシステム
- プリテンショナー付シートベルト

### 故障診断コネクタに機器を取り付けないで

お車の故障診断コネクタには、点検整備用の故障診断装置のみが接続できます。故障診断装置以外の機器を接続すると、車両システムに悪影響をおよぼしたり、バッテリーがあがるなど、思わぬトラブルをまねくおそれがあります。特定機器以外の接続に起因する不具合については、メーカー保証の対象にはなりません。

### 車両データの記録について

このお車には、車両を制御するためのコンピューターが複数装備されており、車両の制御や操作に関するデータなどを記録しています。

#### 参考

- グレードやオプション装備により記録されるデータ項目は異なります。
- コンピューターは会話などの音声や車内の映像は記録しません。

### データの取り扱いについて

スバルおよびスバルが委託した第三者は、コンピューターに記録されたデータを車両の故障診断・研究開発・品質の向上を目的に取得・利用することがあります。

なお、次の場合を除き、スバルおよびスバルが委託した第三者は、取得したデータを第三者へ開示または提供することはありません。

- お車の使用者の同意（リース車は借主の同意）がある場合
- 警察・裁判所・政府機関などの法的強制力のある要請に基づく場合
- 統計的な処理を行う目的で、使用者や車両が特定されないように加工したデータを研究機関などに提供する場合

【ここでいうスバルは、株式会社 SUBARU を意味しています。】

### 磁石式の運転者標識の取り付けについて

磁石式の初心者標識や高齢者標識などを樹脂部分（車両前面部）に取り付けることはできません。

### 保証および点検について

保証および点検整備については、別冊「メンテナンスノート」に記載していますので、併せてお読みください。

日常点検整備や定期点検整備は、お客様の責任において実施してください。（法律で義務付けられています）

# 安全なドライブのために

## 正しい運転姿勢

正しい運転姿勢 …………… 34

## シートベルト

正しいシートベルトの着用 …… 35

シートベルトの使いかた …… 35

## チャイルドシート

チャイルドシート …………… 41

## SRS エアバッグ

SRS エアバッグ …………… 43

SRS エアバッグ

コンピューター …………… 49

# 正しい運転姿勢

## 正しい運転姿勢

安全な運転操作を行うため、正しい運転姿勢が取れるように、次のことに注意して走行前にシートやミラーなどを調整してください。

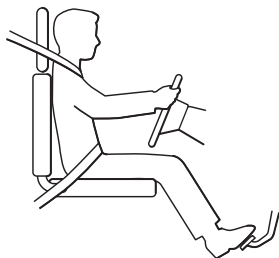

- ペダル類が十分に踏み込めること
- 背もたれから背中を離すことなく、ハンドル操作ができること
- シートベルトが正しく着用できること

(車体各部の調整→74ページ)

### ⚠ 警告

- 走行中は運転席シートの調整を絶対にしないでください。シートが突然動き、運転を誤り思わぬ事故につながるおそれがあります。
- グランドキャブ仕様車は、シートを必要以上に倒して走行しないでください。シートベルトの性能が発揮されません。正しい運転姿勢を取りましょう。
- 背もたれと背中 사이에クッションなどを入れないでください。正しい姿勢が取れないばかりか、衝突したときシートベルトなどの拘束保護装置の効果が十分に発揮されず重大な傷害を受けるおそれがあり危険です。

(シートベルト→35ページ)



# シートベルト

## 正しいシートベルトの着用

運転者はお車を運転する前に、次のことに注意してシートベルトを着用し、必ず同乗者にも着用させてください。シートベルトは正しく着用しないと効果が半減したり、危険な場合があります。

シートベルトの使用方法を十分に理解し、正しい取り扱いかたを身に付けてください。

### ▼ 正しい着用のしかた

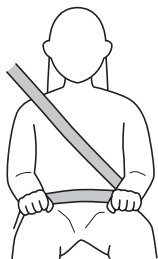

- シートを調整し、上体を起こし深く腰かけて座ること
- シートベルトにねじれがないこと
- シートベルトが肩に十分かかっていること、また必ず腰骨のできるだけ低い位置に密着させること

### ⚠ 警告

- シートベルトの着用は腹部をさげ、必ず腰骨の位置にしてください。衝突したときなどに腹部に強い圧迫を受け、シートベルトによりけがをするおそれがあります。
- シートベルトの肩にかかる部分を脇の下に通して着用しないでください。シートベルトが肩に十分かかっていると衝突したときなどに体が前方に投げ出されるおそれがあります。

## シートベルトの使いかた

長さ調整の必要はありません。通常は体の動きに合わせて伸縮しますが、緊急時にはロックし、体を固定します。

### ▼ 着けるとき

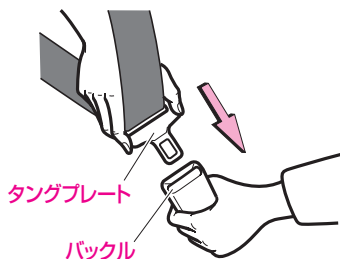

- 1 タングプレートをつかんでゆっくり引き出し、ベルトがねじれていないことを確認したのち、バックルの中にタングプレートを「カチッ」と音がするまで差し込む

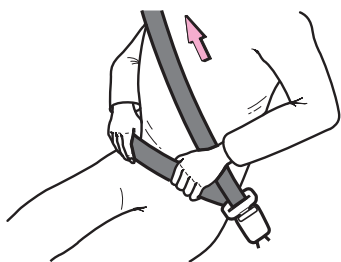

- 2 腰部ベルトは必ず腰骨のできるだけ低い位置にかかるようにし、肩部ベルトを引いて腰部に密着させる

▼ 外すとき

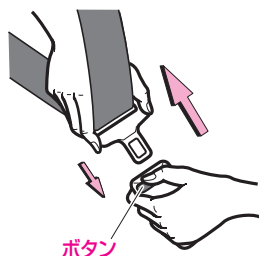

- バックルのボタンを押します。ベルトは自動的に収納されますので、ねじれや引っかかりなどがなければ確認しながら、タングプレートに手を添えてゆっくり戻します。

⚠ 注意

タングプレートを差し込むときは

- タングプレートでバックルを無理にこじらないでください。

📖 知識

ベルトがロックし引き出せないときは

- ベルトをゆるめてからゆっくり引き出してください。それでも引き出せない場合は、一度ベルトを強く引いてからベルトをゆるめ、もう一度ゆっくり引き出してください。

シートベルト未装着警告について

- 運転席シートベルトは、シートベルトを着用していない状態（警告灯が点滅状態）で、約20km/h以上で走行すると、ブザーが約2分間鳴ります。

（シートベルト警告灯（運転席）→ 84 ページ）

## プリテンショナー & フォースリミッター機構

### プリテンショナー機構

前方からの強い衝撃を受けると、シートベルトを瞬時に引き込み、上体をシートにしっかりと固定してシートベルトや SRS エアバッグの効果をいっそう高めます。

### フォースリミッター機構

前方からの強い衝撃を受けた場合、シートベルトにある一定以上の荷重がかかったときに、それ以上荷重がかからないようにする機構で、乗員の胸に加わる力を減少させます。

#### 警告

- プリテンショナー & フォースリミッター機構付シートベルトは絶対に取り外したり、分解、改造をしないでください。
- 次のような場合は必ずスバル販売店にご相談ください。お客様自身で行うと、プリテンショナー機構が思いがけなく作動するおそれがあるほか、正常に作動しなくなったり、誤って巻き取り、重大な傷害におよぶか、最悪の場合死亡につながるおそれがあります。
  - 車両前部を修理するとき
  - 無線機を取り付けるとき
  - 廃車にするとき
- プリテンショナー & フォースリミッター機構付シートベルトは一度作動すると再使用できません。最寄りのスバル販売店で交換してください。

#### 知識

- プリテンショナー機構はシートベルトを着用していなくても前方からの強い衝撃を受けると作動します。

## シートベルトの取扱いと手入れ

### 警告

- シートベルトの経路をさまたげる荷物の積みかたはしないでください。衝突したときなどに効果が十分発揮されません。

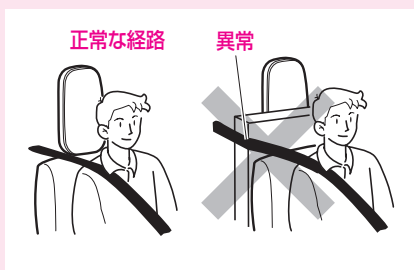

- お子さまをひざの上に抱いて走行しないでください。  
ひざの上でお子さまを抱いていると、衝突時などにお子さまを支えることができず、お子さまへの重大な傷害につながるおそれがあります。
- シートベルトは、それを着用するのに十分な大人の体格を持った人用に設計されています。
- お子さまを乗せるときは、シートベルトが首やあごに当たっておらず、腰骨に密着していることを確認してください。  
正しく装着されないと、衝突したときなどに首や腹部に強い圧迫を受け、重大な傷害を受けるおそれがあり危険です。
- シートベルトは1人用です。2人以上で1本のシートベルトを使用しないでください。衝突時にシートベルトが正常に動かず、けがをするおそれがあります。



**警告**

- 妊娠中の方もシートベルトを着用してください。ただし、万一のとき腹部などに強い圧迫を受けるおそれがありますので、シートベルトの着用については、医師に相談のうえ、注意事項を確認してください。
- 腰部ベルトは、必ず腰骨のできるだけ低い位置、お腹の膨らみの下に密着させます。
- 肩部ベルトは、お腹の膨らみをさけ必ず胸部に着用します。



- グランドキャブ仕様車は、シートの背もたれを必要以上に倒して走行しないでください。衝突時に体がシートベルトの下にもぐり、ベルトが腰骨にかからず腹部にかかることになり、シートベルトによりけがをするおそれがあります。

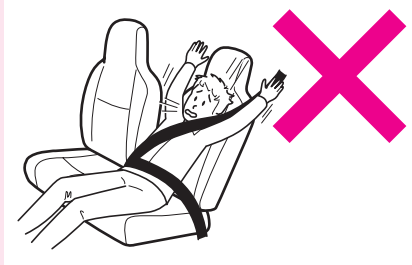

**警告**

- ハンドルやメーターに必要以上に近付いて運転しないでください。衝突したときなどシートベルトの効果が発揮されません。
- シートベルト使用时、洗濯ばさみやクリップなどでたるみをつけないでください。衝突時など効果を発揮しなくなります。
- シートベルトが汚れた場合は中性洗剤を使用してください。ベンジンなどの有機溶剤を使用すると、シートベルトの性能が落ち、十分な効果を発揮できません。同様にシートベルトの脱色や染色もやめてください。
- シートベルトを着用した状態で万一事故にあった場合は、スバル販売店でシートベルト一式を交換してください。シートベルト自体が損傷している場合があり、性能を十分発揮できないおそれがあります。
- 常にシートベルトにほつれや、擦り切れなどの異常がないかを点検してください。異常がある状態で使用をすると衝突時に正常にはたらかず、性能を十分発揮できないおそれがありますので、スバル販売店で交換してください。
- バックルや巻き取り装置の内部に異物などを入れないようにしてください。また、シートベルトの改造や取り付け、取り外しをしないでください。衝突時に十分な効果を発揮できないおそれがあります。



# チャイルドシート

## チャイルドシート

このお車にチャイルドシートを取り付けないでください。

### 警告

- 助手席にベビーシートやチャイルドシートを取り付けないでください。衝突時などに重大な傷害におよぶか、最悪の場合死亡につながるおそれがあります。
- 助手席SRSエアバッグ装着車には、助手席サンバイザーに図のようなラベルが貼られています。このラベルは後ろ向きにチャイルドシートを絶対に取り付けてはいけないことを示しています。



- このお車には前向きであってもチャイルドシートを取り付けないでください。
- お子さまをひざの上に抱いて走行しないでください。  
ひざの上でお子さまを抱いても、衝突したときなど十分に支えることができず、重大な傷害におよぶか、最悪の場合死亡につながるおそれがあります。
- お子さまを乗せるときは、シートベルトが首やあごに当たっておらず、腰骨に密着していることを確認してください。  
正しく装着されていないと、衝突したときなどに首や腹部に強い圧迫を受け、重大な傷害を受けるおそれがあり危険です。
- お子さまをシートベルトで遊ばせないでください。万一シートベルトが首に巻き付いた場合、窒息などの重大な傷害を受けるおそれがあり危険です。  
誤ってそのような状態になってしまい、シートベルトのバックルも外せない場合は、はさみなどでシートベルトを切断してください。

### 知識

#### チャイルドシートについて

- ここでは、ベビーシート、チャイルドシート、ジュニアシートの総称として、「チャイルドシート」と呼んでいます。

## チャイルドシートの質量グループについて

ECE R44 の基準に適合するチャイルドシートは、お子さまの体重により、5 種類の質量グループに分類されます。

質量グループ	お子さまの体重
グループ0	10kgまで
グループ0+	13kgまで
グループI	9～18kg
グループII	15～25kg
グループIII	22～36kg

【ECE R44 : チャイルドシートに関する国際的な安全基準です。】

## チャイルドシート適合性一覧表

質量グループ	座席位置
	フロント シート
	助手席
0(10kgまで)	×
0+(13kgまで)	×
I(9～18kg)	×
II(15～25kg)	×
III(22～36kg)	×

●記号の説明

× :チャイルド シートを取り付けることはできません。



# SRS エアバッグ

## SRS エアバッグ

SRS エアバッグは、車両前方からの強い衝撃により、センサーが一定以上の衝撃（重大な危害がおよぶような強い衝撃）を感知すると瞬時に膨らみます。

【SRS: Supplemental Restraint System (サブプリメンタル レストレイント システム) の略で、乗員保護補助拘束装置の意味です】

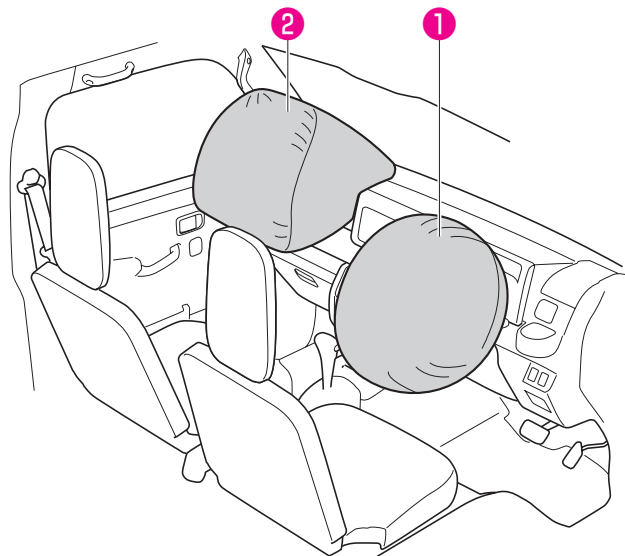

### ① 運転席 SRS エアバッグ

シートベルトで体を拘束するはたらきと併せて、運転者の頭や胸などへの衝撃をやわらげる装置です。

### ② 助手席 SRS エアバッグ

オプション/グレード別装備

シートベルトで体を拘束するはたらきと併せて、助手席同乗者の頭や胸などへの衝撃をやわらげる装置です。

## 作動する場合

SRS エアバッグは車両前方からフロントバンパーに強い衝撃を受けたとき作動します。(同時にシートベルトのプリテンショナー機構も作動します)

また、次のように走行中に路面などから車両下部に強い衝撃を受けたときは、まれに SRS エアバッグが作動することがあります。

- 高速で縁石などに衝突したとき



- 深い穴や溝に落ち込んだとき



- ジャンプして地面に衝突したとき

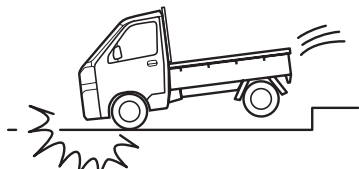

## 作動しない場合

次のときは、SRS エアバッグが作動しません。

- エンジンスイッチが“LOCK”、“ACC”のときに衝突したとき

次のように前方からの衝撃が弱い場合や、衝撃が車体により十分吸収された場合など、車両の損傷が大きくても作動しないことがあります。

- コンクリートの壁に約 20km/h 以下の速  
度で正面衝突したとき
- 電柱などポール状の物に正面衝突したとき

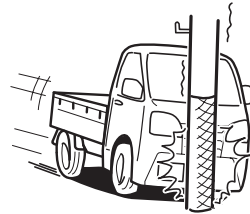
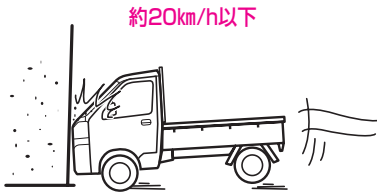

- 大型トラックの後部荷台下にもぐり込んだとき
- 前方約 30°以上の角度でコンクリートの壁やガードレールなどに衝突したとき

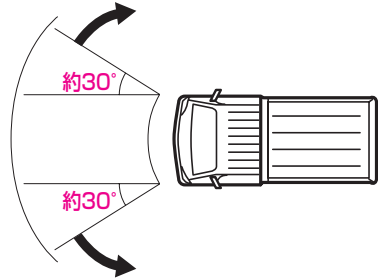
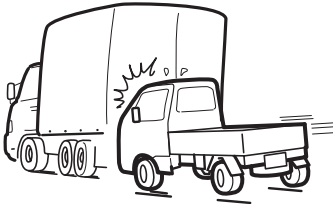

- SRS エアバッグ警告灯点灯時



次のようなときも作動しないことがあり効果を発揮しません。

- 側面や後方から衝撃を受けたとき
- 車両が横転、転覆したとき

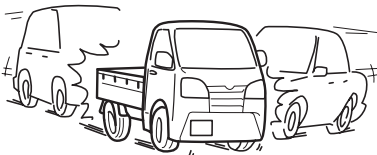

## SRS エアバッグの取り扱い

### 警告

- シートベルトは必ず着用してください。SRS エアバッグはシートベルトを補助するための装置でシートベルトの代わりではありません。
- シートベルトを正しく着用してください。シートベルトを着用していないと、急ブレーキなどで放り出されると同時に SRS エアバッグが膨らんだ場合、強い衝撃を受け危険です。  
(正しいシートベルトの着用→ 35 ページ)
- シートを正しい位置に調整してください。シートを正しい位置に調整しないと、SRS エアバッグの効果を発揮させることができず、衝突したときなどに生命にかかわる重大な傷害を受けるおそれがあります。
- 正しい姿勢でシートに座ってください。正しい姿勢で座らないと SRS エアバッグの効果を発揮させることができません。また、運転席 SRS エアバッグはハンドルに近付きすぎると、SRS エアバッグが膨らんだときに強い衝撃を受け、生命にかかわる重大な傷害を受けるおそれがあります。
- ハンドル、インストルメントパネルは、絶対に取り外したり、分解しないでください。また、強い衝撃もあたえないでください。いざというときに作動しないおそれがあります。
- SRS エアバッグは、絶対に改造や分解をしないでください。
- SRS エアバッグが膨らんだあとに、その構成部品に触れないでください。非常に熱くなっているのやけどをするおそれがあります。
- 助手席 SRS エアバッグについては必ず次の注意事項をお守りください。
  - シートの前端に座ったり、インストルメントパネルにもたれかかったりしないでください。また、お子さまをインストルメントパネルの前に立たせたり、ひざの上に抱いたりしないでください。助手席 SRS エアバッグは瞬時に車室内に大きく膨らみますので、SRS エアバッグが膨らんだときの強い衝撃で生命にかかわる重大な傷害におよぶか、最悪の場合死亡につながるおそれがあります。

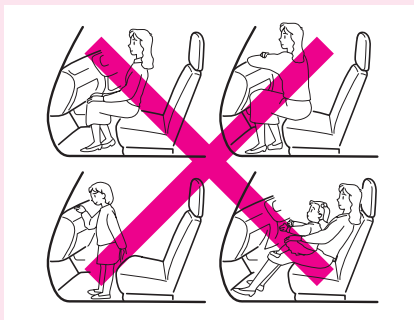

**警告**

- 助手席にベビーシートやチャイルドシートを取り付けしないでください。ベビーシートやチャイルドシートが、SRS エアバッグに近すぎるため、SRS エアバッグが膨らんだときの強い衝撃で重大な傷害におよぶか、最悪の場合死亡につながるおそれがあります。

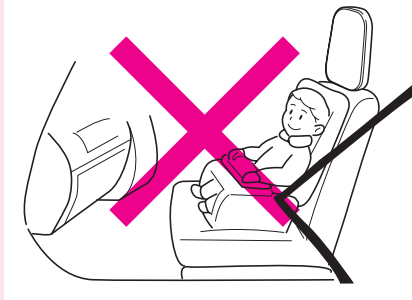

- お子さまを乗せるときは、シートベルトが首やあごに当たっておらず、腰骨に密着していることを確認してください。  
正しく装着されないと、衝突したときなどに首や腹部に強い圧迫を受け、重大な傷害を受けるおそれがあり危険です。
- ハンドルやその周辺に物を置いたり、ケーブルなどをひっかけたりしないでください。  
スイッチの誤操作を引き起こす原因になるおそれがあるだけでなく、SRS エアバッグシステムが正常に作動しなくなるおそれがあります。



- SRS エアバッグの展開部にステッカーを貼ったり、カバーを付けないでください。いざというときにパッド部が開かず SRS エアバッグが作動しないおそれがあります。
- SRS エアバッグの上やその周辺に物を置いたり、取り付けたりしないでください。SRS エアバッグが膨らむときの衝撃でけがをするおそれがあります。

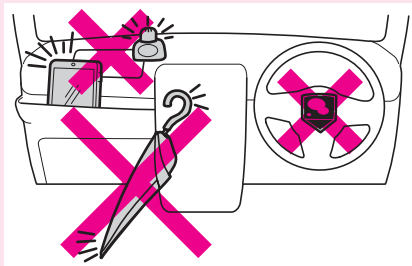

 警告

- ステアリングパッド、インストルメントパネルの上など SRS エアバッグ展開部は、強くたたくなど過度の力を加えないでください。  
SRS エアバッグが正常に作動しなくなるなどして、重大な傷害におよぶか、最悪の場合死亡につながるおそれがあります。
- SRS エアバッグの効力を十分に発揮させるため、次の事項を必ず守ってください。
  - サスペンションを改造しないでください。車高が変わったり、サスペンションの硬さが変わると SRS エアバッグの誤作動につながるおそれがあります。
  - 車両前部にグリルガードなどを装着する場合は、最寄りのスバル販売店にご相談ください。
- 無線機の電波などは、SRS エアバッグを作動させるコンピューターに悪影響をあたえるおそれがありますので、無線機などを取り付けるときは、スバル販売店にご相談ください。
- SRS エアバッグは非常に速い速度で膨らむため、SRS エアバッグとの接触によりすり傷、やけど、打撲などを受けることがあります。
- SRS エアバッグが作動すると作動音とともに白い煙のようなガスが発生しますが、火災ではありません。このガスを吸うと、喘息などの呼吸器系を患った経緯のある方は、呼吸が苦しくなることがあります。  
この場合は、乗員が車外に出ても安全であることを確認して、車外に出てください。なお、車外に出ることができない場合は、窓やドアを開けて新鮮な空気を入れてください。  
また、SRS エアバッグ作動時の残留物（カスなど）が目や皮膚に付着したときは、できるだけ早く水で洗い流してください。皮膚の弱い方は、まれに皮膚を刺激する場合があります。
- 衝突時などに助手席 SRS エアバッグが膨らむことによって、車両のフロントウィンドウガラスが破損することがあります。
- SRS エアバッグは一度作動すると再使用できません。必ずスバル販売店で交換してください。
- 次のような場合は必ずスバル販売店にご相談ください。  
お客様自身で行うと、SRS エアバッグが思いがけなく作動し、故障や思わぬ事故につながるおそれがあります。
  - ハンドルを取り外すとき
  - 車両前部を修理するとき
- お車や SRS エアバッグを廃棄するときは必ずスバル販売店にご相談ください。SRS エアバッグが思いがけず作動し、けがをするおそれがあります。
- SRS エアバッグが収納されているパッド部に傷が付いていたり、ひび割れがあるときは、そのまま使用せずスバル販売店で交換してください。衝突したときなどに SRS エアバッグが正常に作動せず、けがをするおそれがあります。

## SRSエアバッグコンピューター

SRSエアバッグを制御する装置です。

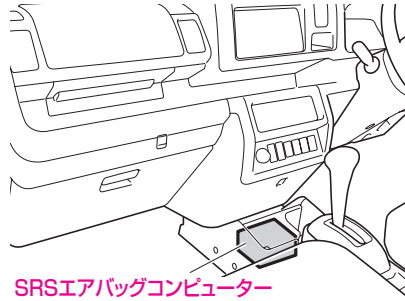

### 警告

- SRSエアバッグコンピューターは、絶対に取り外したり、分解しないでください。  
SRSエアバッグが誤って展開したり、いざというときに作動しないおそれがあります。
- SRSエアバッグコンピューターには、水、飲み物などをかけないでください。
- SRSエアバッグコンピューターおよびその近くを強くたたいたり、蹴ったりしないでください。
- SRSエアバッグが一度作動すると再使用できません。スバル販売店で交換してください。





# 各部の開閉と各部の調整

## 車体各部の開閉

キー .....	52
アンサーバック機能付 電波式リモコンドアロック…	54
ドア .....	55
パワーウィンドゥ .....	59
手動式ウィンドゥ .....	62
荷台関係 .....	63
給油のしかた .....	71

## 車体各部の調整

シート .....	74
ルームミラー .....	75
ドアミラー .....	76

# 車体各部の開閉

## キー

キーはエンジンの始動や停止のほか、ドアの施錠・解錠などお車を操作するためになくてはならない物です。大切に管理してください。

### アンサーバック機能付電波式リモコンドアロック装着車以外

▼ お客様にお渡しするキー

- お車には、キーが2枚付いています。

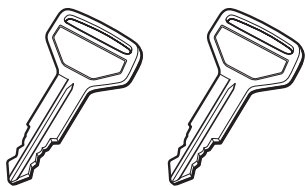

### アンサーバック機能付電波式リモコンドアロック装着車

メインキー

スペアキー

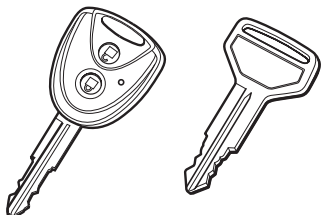

▼ お客様にお渡しするキー

- お車には、メインキー1枚とスペアキー1枚が付いています。

### キーナンバープレート



キーナンバーは、キーではなくプレートに打刻しています。

- プレートは、お客様以外にキーナンバーがわからないように、車両以外の場所に大切に保管してください。

## キーの取扱い

### 📖 知識

#### スペアキーについて

- 大切に保管しておいてください。

#### キーのご購入について

- アンサーバック機能付電波式リモコンドアロック装着車のメインキーは 4 枚まで設定することができます。ご購入方法、ご使用方法についてはスバル販売店にご相談ください。

#### 万一キーを紛失したときは

- キーナンバーをスバル販売店にご連絡いただければ、指定キーを作ることができます。

## アンサーバック機能付電波式リモコンドアロック装着車

### ⚠️ 注意

#### 故障を防ぐために

- メインキーには精密な電子部品が組み込まれています。故障の原因となりますので次のことをお守りください。
  - 直射日光や高温下に放置しない
  - 落とすなどして、強い衝撃や圧力を加えない
  - 水にぬらしたり、ゴミ、ほこりなどが入らないようにする

### 📖 知識

#### 航空機に乗るときは

- 航空機にメインキーを持ち込む場合は、航空機内で“LOCK”、“UNLOCK”のボタンを押さないでください。また、かばんなどに保管する場合でも、簡単にボタンが押されないように保管してください。ボタンが押されると電波が発信され、航空機の運行に支障をおよぼすおそれがあります。

#### 電池の消耗について

- メインキーの電池寿命は、1日10回乗降時で約2年です。
- ボタンを押しても作動しない場合や、著しく作動可能距離が短くなった場合、またはインジケーターが点滅しなくなった場合は、電池の消耗が考えられます。早めに電池を交換してください。

(キーの電池交換→260ページ)

## アンサーバック機能付電波式リモコンドアロック

オプション/グレード別装備

メインキーのスイッチを押すことで、ドアの施錠・解錠ができます。

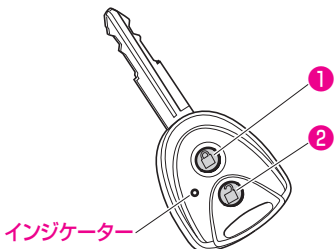

### ▼ リモコン操作

● スイッチを押すと、次の操作ができます。

- ① : ドアの施錠
- ② : ドアの解錠

(リモコン操作→ 56 ページ)

### 作動範囲

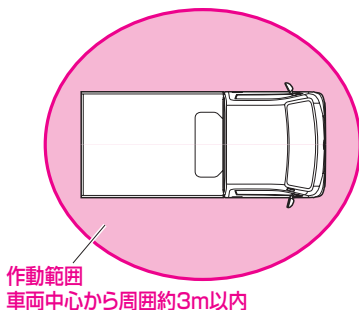

### 知識

● 周囲の状況により、作動範囲が変化することがあります。

アンサーバック機能付電波式リモコンドアロックが正常に作動しないおそれのある状況

- 近くに次のような強い電波を発生する設備があるとき
  - TV 塔
  - 発電所
  - 放送局

## ドア

### ▼ 操作を行う前に

#### ⚠ 警告

- ドアの開閉は確実に行ってください。ドアが確実に閉まっていないと、走行中にドアが開き、思わぬ事故につながったり、運転者や同乗者、または荷物がお車から投げ出されるおそれがあります。
- 走行中は絶対にドアを開けないでください。車外に放り出されたりして、重大な傷害におよぶか、最悪の場合死亡につながるおそれがあります。
- ドアを開けるときは、周囲の安全を十分確認してください。いきなり開けると後続車にぶつかるおそれがあり危険です。風が強いときは特に注意してドアを開けてください。
- お車から離れるときは、必ずエンジンを止め施錠してください。無人でお車が動き出したり、車両盗難のおそれがあります。
- お子さまに各ドアの開閉をさせたり、いたづらをさせないでください。思わぬ事故の原因となり、重大な傷害におよぶか、最悪の場合死亡につながるおそれがあります。
- ドアを閉めるとき指などを挟まないように注意してください。

#### 📖 知識

#### お車から離れるときは

- ドアハンドルを引き、確実にドアが施錠されていることを確認してください。
- 貴重品などをお車の中に置いたままにしないでください。

## 車外からの施錠・解錠

### ■ キー操作

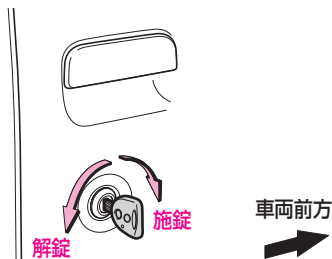

#### ▼ 操作方法

- キーを確実に差し込み、
- 施錠：車両前方に回す
- 解錠：車両後方に回す

#### 📖 知識

- キーは挿入口に確実に差し込んでください。

## リモコン操作

アンサーバック機能付電波式リモコンドアロック装着車

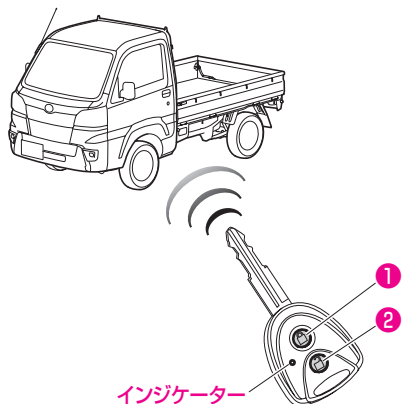

### ▼ 操作方法

- 1 スイッチ (1) を押すと、すべてのドアが施錠される
- 2 スイッチ (2) を押すと、すべてのドアが解錠される

### 知識

#### ドアの施錠・解錠ができない状況

- キーがエンジンスイッチのキー挿入口に差し込まれているとき
- いずれかのドアが開いているとき

#### ドアのタイマーロック機能について

- ドアが解錠されたあとにドアの開閉を行わなかった場合は、約 30 秒後に自動ですべてのドアが施錠されます。

## 車内からの施錠・解錠

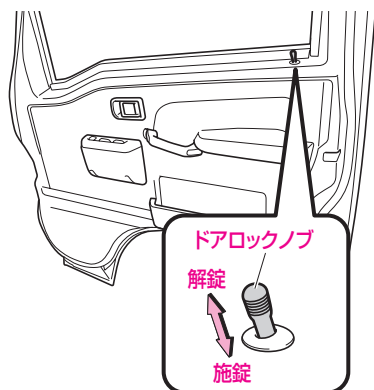

### ▼ 操作方法

施錠：ドアロックノブを押し込む

解錠：ドアロックノブを引き上げる

## 車外からキーを使用しない施錠

### 知識

- キーを使用せずにドアを施錠するときは、キーを手に持っていることを確認してからドアを閉めてください。キーを閉じ込むおそれがあります。

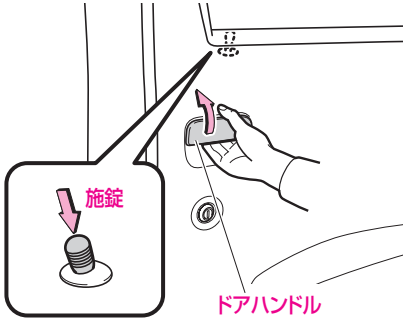

### ▼ 操作方法

- 1 ドアロックノブを押し込む
- 2 ドアハンドルを引いたままドアを閉めると、施錠される

## ドアの施錠・解錠の合図（アンサーバック）

アンサーバック機能付電波式リモコンドアロック装着車

アンサーバック機能付電波式リモコンドアロックによるドアの施錠・解錠を行うと、非常点滅表示灯の点滅でお知らせします。

施錠：1回

解錠：2回

### 知識

- ドアの施錠・解錠と連動して、室内照明（スイッチが“DOOR”のとき）は点灯・消灯します。（ドア連動機能→219ページ）
- 室内照明の点灯時間を変更することができます。詳しくはスバル販売店にご相談ください。

## 集中ドアロック

アンサーバック機能付電波式リモコンドアロック装着車

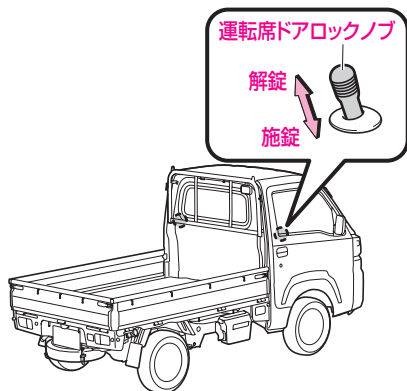

運転席ドアを施錠・解錠すると、連動して助手席ドアが施錠・解錠します。

## キー閉じ込み防止機能

アンサーバック機能付電波式リモコンドアロック装着車

キーを車内に残したまま、施錠することを防ぐ機能です。キーがエンジンスイッチに差し込まれているときに作動します。

### ▼ キー閉じ込み防止機能が作動するとき

次の操作をするとキー閉じ込み防止機能が作動して、すべてのドアが解錠されます。

- 車内の運転席ドアのドアロックノブを施錠方向に押し下げ、運転席ドアハンドルを引いたままドアを閉めたとき
- 運転席と助手席のドアが施錠されている状態で、助手席側ドアのドアロックノブを車内から解錠し、ドアを開けて閉めたとき

### 知識

- 必ずキーを携帯していることを確認してから施錠してください。



# パワーウィンドウ

オプション/グレード別装備

## 警告

### けがや事故を防ぐために

- パワーウィンドウは大変強い力で開閉しますので、開閉するときは、ほかの人の手・腕・頭・首などを挟んだり巻き込んだりしないよう注意してください。重大な傷害におよぶか、最悪の場合死亡につながるおそれがあり危険です。
- お子さまにパワーウィンドウの操作をさせないでください。開閉するとき、手・腕・頭・首などを挟んだり巻き込んだりして、重大な傷害におよぶか、最悪の場合死亡につながるおそれがあり危険です。お子さまを乗せているときは、ロックスイッチを“OFF”にしてください。

## 注意

### 故障を防ぐために

- 次のことをお守りください。お守りいただかないと、故障の原因となります。
    - 運転席スイッチとほかのスイッチを同時に逆方向へ動かさない
    - ドアガラスを完全に開閉した状態でスイッチを押し続けない
    - ガラスが凍りついて固着したような状態でスイッチの“開”または“閉”を連続操作しない
- ### バッテリーあがりを防ぐために
- パワーウィンドウの開閉はなるべくエンジン回転中に行ってください。

## 知識

### パワーウィンドウモーターの過熱保護機能について

- パワーウィンドウモーターには、過熱保護機能を内蔵しています。パワーウィンドウモーターの負荷が大きい状態が続いたときなどは、過熱保護機能が作動し一時的にパワーウィンドウが停止することがあります。数十秒経過すると、通常どおり使用できるようになります。

## 運転席側ドアスイッチ

エンジンスイッチが“ON” のとき、スイッチでドアガラスを開閉できます。

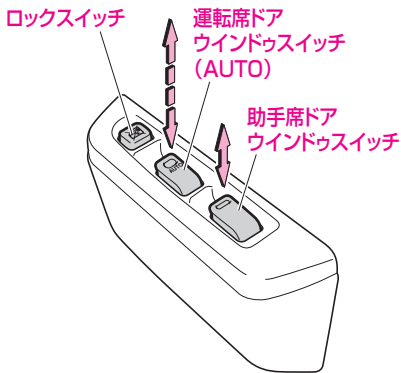

### ▼ 閉じかた

- スイッチを軽く引き上げる

### ▼ 開きかた

- スイッチを軽く押し下げる

## 運転席ドアガラス (AUTO) 操作

### ▼ 自動全開

- スイッチを「カチッ」と音がするまで引き上げる

### ▼ 自動全閉

- スイッチを「カチッ」と音がするまで押し下げる

### ▼ 途中で止めるときは

- スイッチを軽く逆方向に操作する

## ウィンドウ反転機構 (運転席)

運転席ドアガラスを (AUTO) 操作で閉めるときに、窓枠とドアガラスの間に異物の挟み込みを感知すると、ドアガラスの上昇を停止し、自動的に下降します。

### ⚠ 警告

- 特に小さな物を挟み込んだとき、ウィンドウ反転機構が作動しないことがあります。

### 📖 知識

- 環境や走行条件により、異物を挟み込んだときと同じ衝撃がドアガラスに加わると、ウィンドウ反転機構が作動することがあります。

## エンジンスイッチ“LOCK” 後作動機能

エンジンスイッチを“LOCK” または“ACC” にしたあとでも、約 40 秒間は運転席ドアガラスを開閉できます。

## 助手席側ドアスイッチ

エンジンスイッチが“ON” のとき、スイッチで助手席側ドアガラスを開閉できます。

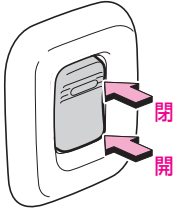

- ▼ 閉じかた
- スイッチの上側を押す
- ▼ 開きかた
- スイッチの下側を押す

## ロックスイッチ

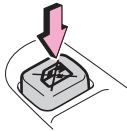

**ON**  
(全席ウィンドウ  
操作可)

**OFF**  
(運転席ウィンドウのみ  
操作可)

スイッチを押し込むと“OFF”になり、助手席側ドアガラスの開閉ができなくなります。

スイッチをもう一度押すと解除されます。

## パワーウィンドウの取扱い

### 運転席ドアガラスが全閉しないとき

ウィンドウ反転機構が異常に作動してしまい、運転席ドアガラスを全閉できないときは、運転席ウィンドウスイッチで、次の操作を行ってください。

- 1 お車を停止し、エンジンスイッチを“ON”にする
  - 2 運転席ウィンドウスイッチを「カチッ」と音がするまで上に引き（自動全閉位置）、引き続けたままドアガラスを全閉にする
  - 3 全閉後スイッチから手を離さず、さらに約 6 秒間スイッチを上引き続ける
- 操作中、スイッチから手を離れたときは、もう一度はじめてからやり直してください。
  - 上記の操作を行っても運転席ドアガラスが全閉しない場合は、スバル販売店で点検を受けてください。

## ■ パワーウィンドウの初期設定

バッテリー交換やヒューズ交換などで、バッテリーとの接続が断られたときは、パワーウィンドウの初期設定をしてください。初期設定しないと、次の機能は作動しません。

### ● 運転席ドアガラスの

- 自動開閉機能
- ウィンドウ反転機構
- エンジンスイッチ“LOCK”後作動機能

- 1 エンジンスイッチを“ON”にする
  - 2 運転席ウィンドウスイッチを下に押し続け、全開にする
  - 3 スイッチを「カチッ」と音がするまで上に引き（自動全閉位置）、引き続けたままドアガラスを全閉にする
  - 4 全閉後スイッチから手を離さず、さらに約2秒間スイッチを上を引き続ける
- 操作中、スイッチから手を離れたときは、もう一度はじめからやり直してください。

## ■ 手動式ウィンドウ

オプション/グレード別装備

ハンドルを回してドアガラスの開閉を行うことができます。

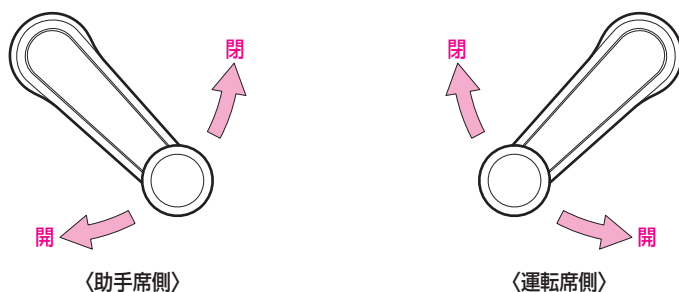

### ⚠ 警告

けがや事故を防ぐために

- お子さまに手動式ウィンドウの操作をさせないでください。開閉するとき、手・腕・頭・首などを挟んだり巻き込んだりして、重大な傷害を受けるおそれがあり危険です。

## 荷台関係

### ⚠ 警告

#### 走行するときは

- 走行前にテールゲート、およびサイドゲートを軽くゆすり、ゲートが確実にロックされていることを確認してください。走行中に突然ゲートが開き、思わぬ事故につながるおそれがあります。
- 走行中はテールゲート、およびサイドゲートを閉じてください。開けたまま走行すると、ゲートが車外のものに当たったり、荷物が道路に落下したりするなど、思わぬ事故につながるおそれがあります。
- 荷台に人を乗せて走行しないでください。急ブレーキをかけたときや衝突したときなどに重大な傷害におよぶか、最悪の場合死亡につながるおそれがあります。

#### お子さまを乗せているときは

- お子さまにはテールゲート、およびサイドゲートの開閉をさせないでください。お子さまが操作すると、手・頭・首などを挟んだりして、生命にかかわる重大な傷害を受けるおそれがあります。

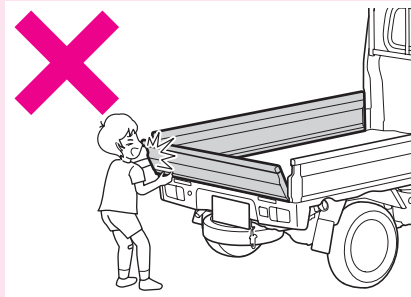

#### テールゲート、およびサイドゲートを開閉するときは

- テールゲート、およびサイドゲートの開閉や荷物の積み降ろしをするときは、次のことをお守りください。ゲートで手などを挟むなど、思わぬけがをするおそれがあります。
  - ゲート周辺の安全を十分確認してください。
  - 周りに人がいるときは、動かすことを知らせる「声かけ」をしてください。
  - ゲートのふちやその周辺に手をかけずに開閉してください。
  - ゲートを閉めるときは自分や周りの人の指などを挟まないよう、十分に注意してください。
- 強風時の開閉には注意してください。風にあおられて、テールゲート、およびサイドゲートが勢いよく開いたり閉じたりするおそれがあります。

**警告**

- 傾斜地での開閉には注意してください。平坦な場所よりもテールゲート、およびサイドゲートが開閉しにくかったり、急にゲートが閉じたり開いたりするおそれがあります。ゲートを開けたときは必ず全開で静止していることを確認してください。

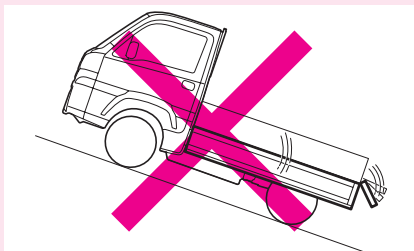

- エンジンをかけたまま荷物の積み降ろしをするときは、排気管の後方に立たないでください。排気熱でやけどをするおそれがあります。
- テールゲートを開けて駐停車するときは、車両後方に停止表示板（停止表示灯）を置いてください。テールゲートを開いていると非常点滅表示灯などが見えなくなるため、思わぬ事故につながるおそれがあります。

**注意**

- テールゲート、およびサイドゲートを開くときは、必ず手をそえて行ってください。手放しで行くと、ゲートを損傷するおそれがあります。
- テールゲート、およびサイドゲートを開けた状態で、ゲートの上に荷物を積んだり、ゲートを押さないでください。ヒンジやゲートが損傷するおそれがあります。
- テールゲートを開けた状態では、次の機能が正常に作動しないおそれがあります。

オプション/グレード別装備

- バックソナー

(バックソナー→179 ページ)

オートマチック車

- 誤発進抑制制御機能（後方）\*

(スマートアシストⅢ t→136 ページ)

## テールゲート

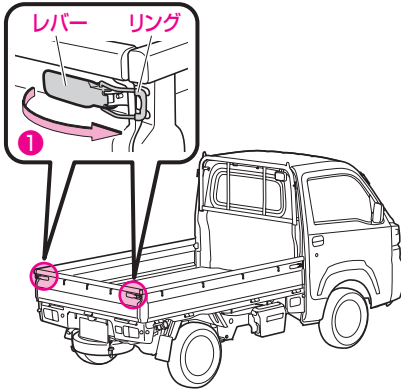

### ▼ 開けるとき

- 1 左右のロックレバーを起こす (❶)
- 2 リングをツメから外してゲートを開ける

### ▼ 閉めるとき

逆の手順で行ってください。

## あゆみ板掛け溝

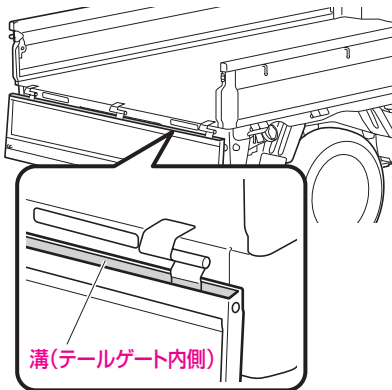

テールゲートを全開にすると、テールゲート内側にあゆみ板（別売）のツメを引っかける溝があります。

### ⚠ 注意

- あゆみ板は必ずテールゲートの溝にかけてください。テールゲートと荷台の間にかけて、テールゲートが損傷したり、リフレクタやリヤコンビランプ、ソナー（バックソナー装着車）が破損するおそれがあります。

## 格納式テールゲートチェーン

オプション/グレード別装備

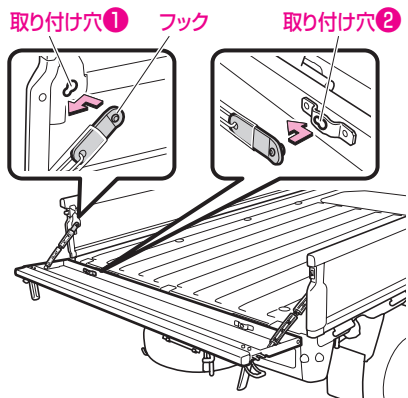

テールゲートの両端にあるチェーンを使うと、テールゲートを半分まで開けて固定できます。

### ▼ 使用するとき

- サイドゲート側の取り付け穴（①）にチェーン端部のフックを固定する

### ▼ 使用しないとき

- テールゲート側の取り付け穴（②）にチェーン端部のフックを固定する

## ⚠ 警告

- テールゲートを閉めるときは、チェーンがかみ込んでいないことを確認し、ロックレバーで確実にロックしてください。ロックが不十分だと、走行中にゲートが開くなど思わぬ事故につながるおそれがあります。また、かみ込んだまま閉めるとテールゲートやチェーンを損傷するおそれがあります。
- テールゲートチェーンを使用するとき、テールゲートの上に乗ったり重いものを載せたりしないでください。けがをしたり、チェーンやフックが破損したりするおそれがあります。

## サイドゲート

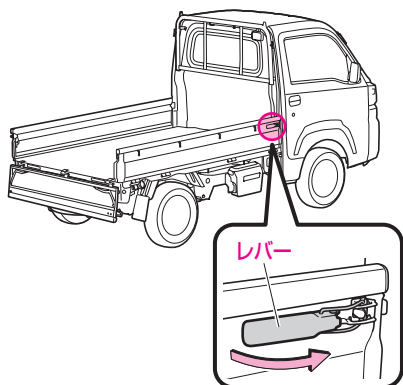

### ▼ 開けるとき

- 1 テールゲート側のロックを外す
- 2 サイドゲートのロックレバーを起こしてゲートを開ける

### ▼ 閉めるとき

逆の手順で行ってください。



**⚠ 注意**

- サイドゲートを閉めるときは、ロックレバーを起こしながら閉めてください。  
起こさずに閉めると、ロックレバーが破損するおそれがあります。

**グランドキャブ仕様車について**

- 運転席側のサイドゲートを開けるときは、ロックレバーが倒れていることを必ず確認してください。  
ロックレバーが起きた状態でサイドゲートを開けると、バッテリーに当たって破損するおそれがあります。

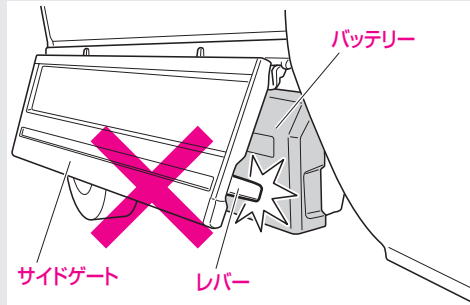
**ランバーステー**

オプション/グレード別装備

ランバーステー上に積荷をのせるときは、必ずランバーステーSTOPパー間にのせ、ロープ等でしっかりと固定します。

- 長尺物は下図の状態固定してください。

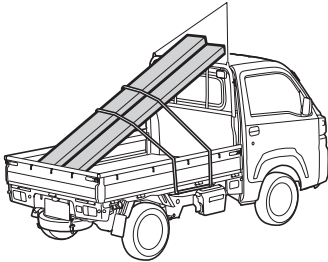
**ランバーステーSTOPパー**

## 可倒式ランバーステーストッパー

特別装備車 (JA 仕様車)

左右のストッパーを起こして使用してください。

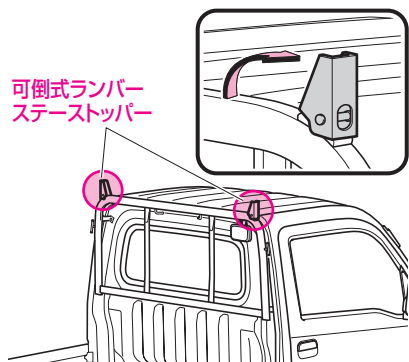

可倒式ランバーステーストッパー

### ⚠ 注意

- ランバーステーストッパーの破損を防ぐため、ランバーステーストッパーに過度に重い物を載せないでください。

## 作業灯

オプション/グレード別装備

夜間に荷台を照らすときに使用します。

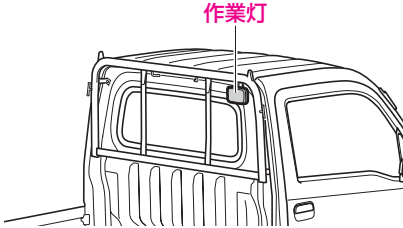

### 作業灯スイッチ

エンジンスイッチが“ON”のとき使用できます。

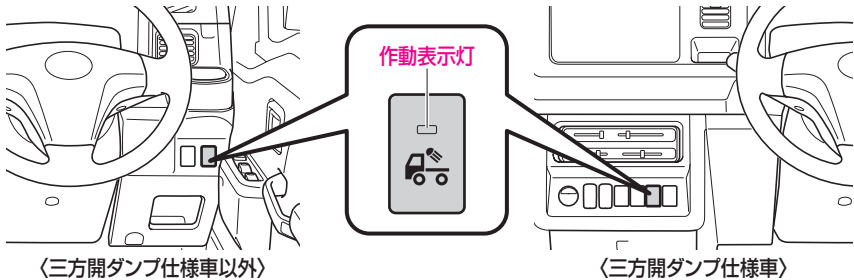

#### ▼ 点灯のしかた

- 駐車ブレーキをかけたあと、スイッチを押す  
(作動表示灯が点灯します。)

#### ▼ 消灯のしかた

- もう一度スイッチを押す  
(作動表示灯が消灯します。)

### ⚠ 注意

バッテリーあがりを防ぐために

- エンジンを止めた状態で長時間使用しないでください。

### 📖 知識

使用しないときは必ずスイッチを切ってください

- スイッチを入れたまま信号などで停車し、駐車ブレーキをかけると、作業灯が点灯して後続車両の迷惑になります。

## 荷台昇降用ステップ

荷台へ乗降する際、サイドゲートを乗り越えるための足置き場として使用ください。

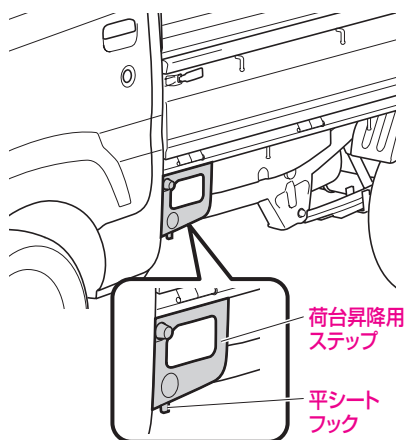

〈グランドキャブ仕様車以外〉

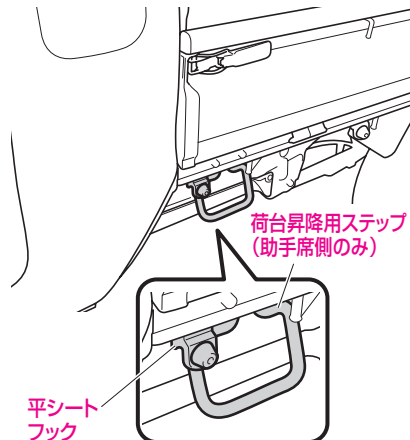

〈グランドキャブ仕様車〉

## 平シートフック

荷台シートや幌を固定するために使用します。

### ⚠ 注意

- ロープをかけて使用しないでください。フックが変形したり、ロープがゆるみ、荷物が走行中に落下するおそれがあります。

## 給油のしかた

### ▼ 給油をする前に

#### ⚠ 警告

- 燃料は引火しやすいため、次のことを守らないと火災につながり、やけどなど重大な傷害を受けるおそれがあり危険です。
  - エンジンは必ず止めてください。
  - お車のドア、窓は閉めてください。
  - タバコを吸うなど、火気を近づけないでください。
  - フューエルキャップを開ける前に、必ず車体または給油機などの金属部分に触れて、体の静電気除去を行ってください。体に静電気を帯びていると、放電による火花が引火するなどして、やけどのおそれがあります。
  - フューエルキャップを開けるなどの給油操作は、必ず静電気除去を行った方お一人で行ってください。
  - 給油中に再び車内のシートに触れたり、座ったり、また人や物に触れると再帯電する場合があります。このようなときは再び給油機などの金属部分に触れて静電気除去を行ってください。
  - フューエルキャップを開ける際は、必ずキャップのツマミ部分を持ち、ゆっくりと開けてください。気温が高いときなどは燃料タンク内の圧力が高くなり、給油口から燃料が吹き返すおそれがあります。
  - フューエルキャップを少しゆるめたときに「シュー」という音がする場合は、それ以上開けずに、その音が止まるのを確認してからゆっくりと開けてください。
  - 給油口にほかの人を近づけないでください。
  - 給油するときは、給油口にノズルを確実に挿入してください。また、オートストップ作動後の継ぎ足し給油は行わないでください。給油口から燃料が吹きこぼれるおそれがあります。
  - 給油機によっては、早期にオートストップが作動して正常に給油できない場合があります。ガソリンスタンドの係員を呼んで指示に従ってください。
  - 給油終了後、フューエルキャップを閉めるときは「カチッ、カチッ」という音がするまで右に回し、確実に閉まっていることを確認し、施錠してください。
  - スバル純正フューエルキャップ（指定）以外は使用しないでください。燃料漏れなどを起こすおそれがあり危険です。
  - その他ガソリンスタンド内に掲示されている注意事項を守ってください。
- 燃料には、人体に有害な発ガン性物質を含んでいる物もありますので、燃料の気化ガスを吸わないようにご注意ください。

**⚠ 注意**

- 指定燃料は無鉛レギュラーガソリン、または無鉛プレミアムガソリンです。
  - 給油時に、指定されている燃料であることを確認してください。
  - 指定以外の燃料（粗悪なガソリン、アルコール系燃料、軽油、灯油など）を使用すると、エンジンの始動性が悪くなったり、ノッキングや出力の低下などが発生する場合があります。また、そのまま利用していると、エンジンや燃料系部品を損傷するおそれがあります。
- 給油中に燃料がこぼれた場合はただちに給油を止め、こぼれた燃料を布きれなどでふき取ってください。
- こぼれた燃料がお車の塗装面に付着した場合は水洗いをおすすめします。付着したままで放置すると、塗装面が劣化するおそれがあります。

## フューエルキャップの位置

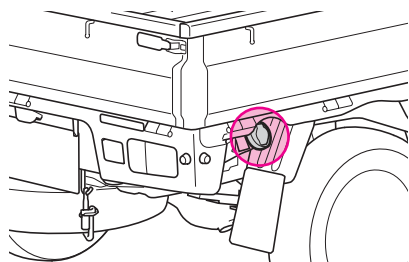

車体右側後部にあります。

**📖 知識**

- メーター内にフューエルキャップの車両取り付け方向を示しています。

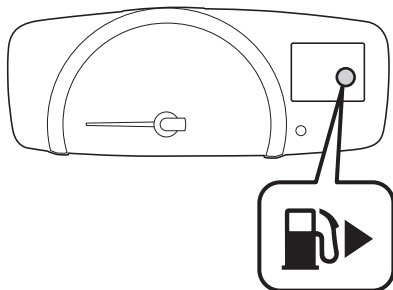

## フューエルキャップの開閉

### ⚠ 注意

- フューエルキャップを回すときは、テザーと一緒に回らないように注意してください。フューエルキャップ周辺に泥や氷が付着していると、テザーとフューエルキャップと一緒に回り、テザーが破損するおそれがありますので、泥や氷などは取り除いてください。

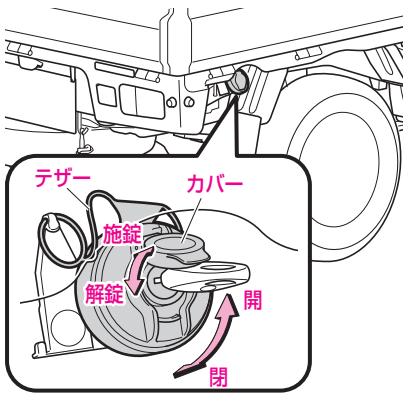

### ▼ 開けかた

- 1 カバーを開ける
- 2 キーを差し込み、左に約 90°回す
- 3 キーを抜き取る
- 4 キャップを左に回す

### ▼ 閉めかた

- 1 キャップを「カチッ、カチッ」という音がするまで、右に回す
- 2 カバーを開ける
- 3 キーを差し込み、右に約 90°回す
- 4 キーを抜き取る

### ▼ 給油するときは

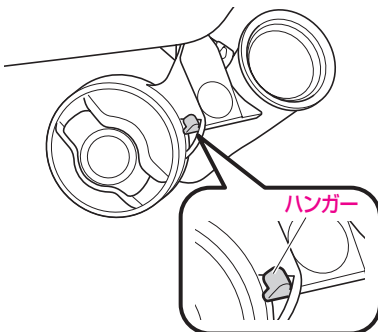

外したフューエルキャップをハンガーにかけることができます。

# 車体各部の調整

## シート

グラウンドキャブ仕様車以外

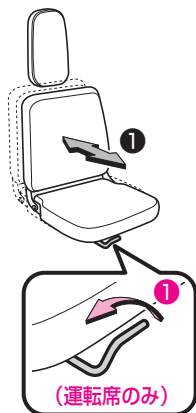

グラウンドキャブ仕様車

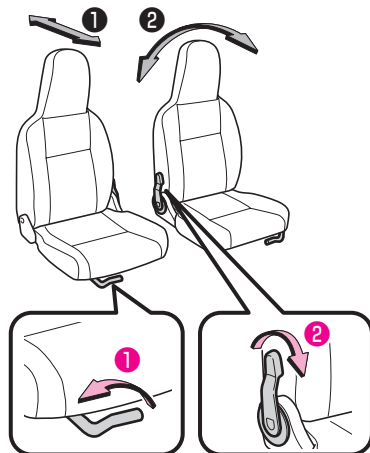

### ① スライド操作

- レバーを引き上げながら、前後にシートをスライドします。

### ② リクライニング操作

グラウンドキャブ仕様車

- レバーを前に倒しながら、背もたれの角度を調整します。

## ⚠ 警告

- シートの調整は必ず走行前に行い、調整後はシートを前後に軽くゆすり、確実に固定されたことを確認してください。シートが固定されていないとシートが動き、思わぬ事故の原因となり、生命にかかわる重大な傷害を受けるおそれがあり危険です。

### シートを調整するときは

- 次のことを守ってください。  
守らないと、けがをしたり、シートが破損したりするおそれがあります。
  - 手足を挟んだり、体にあたらないように十分注意する
  - シートの下や動いている部分に手足を近づけない
  - 同乗者や物に当たらない



**警告****背もたれを調整するときは**

グランドキャブ仕様車

- 背もたれを後方に倒すときは、背もたれにあまり力をかけないでください。背もたれに強い力がかかっていると急に背もたれが倒れ、けがをするおそれがあります。
- 必ず背もたれを手で支えながら操作してください。背もたれが急に前方に戻ってけがをしたり、インストルメントパネルやハンドルに当たって損傷したりするおそれがあります。

**ルームミラー****角度調整のしかた**

ルームミラー全体を持って、角度を調整する

**警告**

- 走行中は、ルームミラーの調整をしないでください。運転を誤り思わぬ事故につながるおそれがあり危険です。

## ドアミラー

ミラーの格納、角度調整を手で行います。

### 警告

- 調整は必ず走行前に行ってください。走行中にミラーの調整を行うと、運転を誤り思わぬ事故につながるおそれがあります。
- ミラーを倒したまま走行しないでください。ミラーによる後方確認ができず事故につながるおそれがあります。
- ミラーの操作を行う際は、ドアとミラーの間に手を挟まないように注意してください。
- 汚れた手で調整しないでください。鏡面に油や汚れが付くと夜間など後方からのライトが乱反射し、視認が困難になるなどして大変危険です。

### 鏡面の角度調整のしかた

ドアミラー全体を動かして角度を調整する

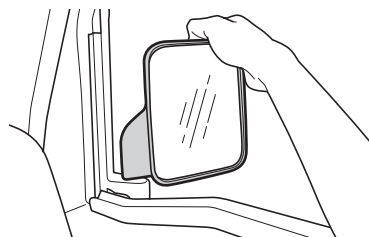

### 格納のしかた

ドアミラーを手で後方に倒して格納する

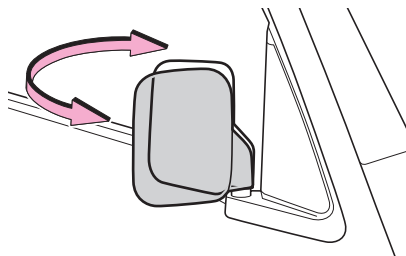

## サイドアンダーミラー

助手席側ドアミラー下部に装着されています。

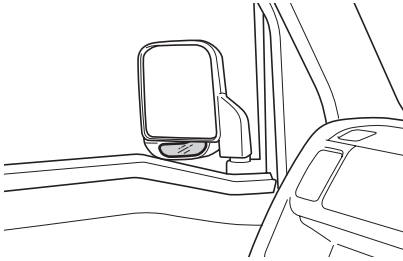

発進時、または低速時に、運転席側から助手席側下部を確認することができます。

### 知識

- サイドアンダーミラーは下向きになっています。
- サイドアンダーミラーの角度調整は不要です。

## 見える範囲

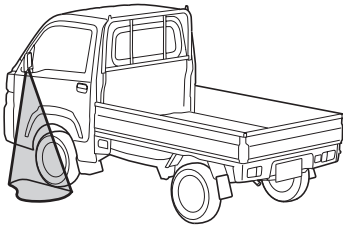

ミラーを見る姿勢によって、見える範囲は異なります。

### 注意

- 見える範囲には限界があるため、周囲の安全確認は直接目視するか、ルームミラー、ドアミラーなども併用して十分行ってください。



# 計器類とスイッチ

## 警告灯、表示灯

警告灯 ..... 80

表示灯 ..... 88

## メーターのはたらき

メーター ..... 94

## スイッチの使いかた

ライティングスイッチ ..... 97

光軸調整ダイヤル ..... 100

フォグランプスイッチ ..... 101

ワイパー・ウォッシャー

スイッチ ..... 101

ホーンスイッチ ..... 102

方向指示レバー ..... 103

非常点滅表示灯スイッチ ... 103

# 警告灯、表示灯

表示灯、警告灯の有無やメーターのデザインは、グレードやオプション装備により一部異なることがあります。

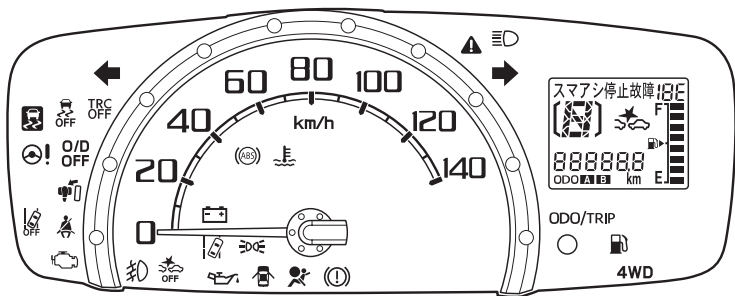

## 警告灯

さまざまなシステムの異常や、安全運転に関わる項目をメーター内に警告します。

### 警告

- 警告灯が点灯（または点滅）したまま走行すると、思わぬ事故を引き起こしたり、車両が損傷するおそれがあります。  
この場合、それぞれの警告灯の項目にしたがい、処置を行ってください。
- エンジンスイッチを“ON”にしても警告灯が点灯（または点滅）しないときは、スバル販売店で点検を受けてください。

## エンジン警告灯



- エンジンスイッチを“ON”にすると点灯し、エンジンを始動すると消灯します。
- エンジンが回転中で、エンジン電子制御システムに異常があると点灯、または点滅します。

### 注意

点灯・点滅した場合

- ただちにスバル販売店で点検を受けてください。

## オイルプレッシャー警告灯



- エンジンスイッチを“ON”にすると点灯し、エンジンを始動すると消灯します。
- エンジンが回転中で、エンジン内部を潤滑しているエンジンオイルの圧力が低下すると点灯します。

### ⚠ 注意

#### 点灯した場合

- そのまま走行すると、エンジンが故障するおそれがあります。  
ただちに安全な場所に停車し、エンジンを停止して、スバル販売店にご連絡ください。
- エンジンオイルの量が少なくなると警告灯が点灯します。走行中に点灯したときは、エンジンを故障させないために高回転まで回らなくなります。  
ただちにスバル販売店にご連絡ください。

### 📖 知識

- オイルプレッシャー警告灯は、オイル量を示すものではありません。オイル量の点検は、オイルレベルゲージで行ってください。  
(オイル量の点検方法は、別冊の「メンテナンスノート」参照)

## チャージ警告灯



- エンジンスイッチを“ON”にすると点灯し、エンジンを始動すると消灯します。
- エンジンが回転中で、充電システムに異常（ベルトののび、損傷など）があると点灯します。

### ⚠ 注意

#### 点灯した場合

- ただちに安全な場所に停車して、スバル販売店にご連絡ください。

### 📖 知識

- エンジン始動後に警告灯がしばらく点灯しても、その後、消灯すれば異常ではありません。

## ブレーキ警告灯



- エンジンスイッチを“ON”にすると点灯し、駐車ブレーキを完全に解除すると消灯します。
  - エンジンスイッチが“ON”で、次の場合に点灯します。
    - 駐車ブレーキが完全に解除されていないとき
    - ブレーキ液の液量が不足しているとき
    - EBD 制御に異常があるとき
- ▼ 駐車ブレーキが解除されている場合  
エンジンスイッチを“ON”にすると点灯し、数秒後に消灯します。

## 警告ブザー

駐車ブレーキが完全に解除されていない状態（警告灯が点灯している状態）で、約 5km/h 以上で走行すると、ブザーが鳴ります。

駐車ブレーキを解除すると、ブザーが鳴りやみます。

### ⚠ 警告

#### エンジン回転中、駐車ブレーキを解除しても、点灯したまま消灯しない場合

- ブレーキ液量の不足が考えられます。  
この場合、ブレーキの効きが悪くなっているおそれがあります。  
効きが悪いときは、ブレーキペダルを強く踏み、ただちに安全な場所に停車して、スバル販売店にご連絡ください。

#### ABS 警告灯と同時に点灯した場合

- 強めのブレーキの際に車両が不安定になるおそれがあります。  
ただちに安全な場所に停車して、スバル販売店にご連絡ください。

### ⚠ 注意

- 制動時、常に異音（キーキー音など）が発生するときは、ブレーキパッドの摩耗が考えられます。  
ただちにスバル販売店で点検を受けてください。



## 水温警告灯 (赤色)



- エンジンスイッチを“ON”にすると赤色に点灯し、数秒後に消灯します。
- エンジンスイッチが“ON”で、エンジン冷却水温が異常に高くなると赤色に点滅し、その後、さらに水温が高くなると点灯に変わります。

### ⚠ 注意

#### 赤色に点滅・点灯した場合

- エンジン冷却水温の異常な上昇によるオーバーヒートが考えられます。  
ただちに安全な場所に停車して、処置を行ってください。  
(オーバーヒートの処置 → 288 ページ)

### 📖 知識

#### エンジン冷却水温が低いときは

- 水温表示灯としてはたらき、青色に点灯します。  
(水温表示灯 (青色) → 89 ページ)

## 警告ブザー

エンジン冷却水温の異常な上昇により、警告灯が赤色点滅、または赤色点灯しているときは、ブザーが鳴ります。

### 📖 知識

- ブザーは警告灯が赤色点滅時は断続的に鳴り、警告灯が赤色点灯に変わると同時に連続音に変わります。

## オートマチックトランスミッション警告灯

オートマチック車

O/D  
OFF

(点滅)

エンジンスイッチが“ON”で、オートマチックトランスミッションシステムに異常があると点滅します。

### ⚠ 注意

点滅した場合

- ただちにスバル販売店で点検を受けてください。

## シートベルト警告灯 (運転席)



- エンジンスイッチが“ON”で、運転席の乗員がシートベルトを着用していないと点滅します。
- シートベルトを着用すると消灯します。

## 警告ブザー

シートベルトを着用していない状態(警告灯が点滅状態)で、約20km/h以上で走行すると、ブザーが約2分間鳴ります。

### 📖 知識

- 1度警告ブザーが鳴ると、たとえ約20km/h以下で走行しても、約2分間鳴り続けますので、走行するときは必ずシートベルトを着用してください。
- ブザーが鳴り始めてから、約30秒後に断続音の速さが変わります。

## 半ドア警告灯



エンジンスイッチに関係なく、いずれかのドアを開けると点灯し、すべてのドアを完全に閉めると消灯します。

### ⚠ 警告

#### 点灯した場合

- 警告灯が点灯したまま走行しないでください。ドアが確実に閉まっていないため、走行中にドアが開き、思わぬ事故につながるおそれがあります。

### ⚠ 注意

- 警告灯が点灯した場合は、もう一度ドアを閉めなおして、警告灯が消灯したことを確認してください。  
消灯しないときや、再び点灯するときは、ただちにスバル販売店で点検を受けてください。

## 燃料残量警告灯



エンジンスイッチが“ON”のとき、燃料残量が約 8ℓ以下になると、燃料残量警告灯が数回点滅した後、点灯します。

(燃料計→ 95 ページ)

### ⚠ 注意

#### 点灯した場合

- ただちに燃料を給油してください。

### 📖 知識

- 坂道やカーブなどでは、タンク内の燃料が移動するため、警告灯が早めに点灯することがあります。

## 警告ブザー

燃料残量警告灯が点滅すると、ブザーが 2 回鳴ります。

## ABS 警告灯



- エンジンスイッチを“ON”にすると点灯し、数秒後に消灯します。
- エンジンスイッチが“ON”で、ABSに異常があると点灯します。

### ⚠ 警告

#### ブレーキ警告灯と同時に点灯した場合

- ABSに異常があるだけでなく、強めのブレーキの際に車両が不安定になるおそれがあります。ただちに安全な場所に停車して、スバル販売店にご連絡ください。

### ⚠ 注意

#### 点灯した場合

- 通常のブレーキとしての性能は確保されていますが（ABSとしての作動はしません）、スバル販売店で点検を受けてください。

### 📖 知識

- 走行中に警告灯が数秒間点灯しても、その後、消灯すれば異常ではありません。ただし、点灯・消灯をくり返す場合は、スバル販売店で点検を受けてください。

## SRS エアバッグ警告灯



- エンジンスイッチを“ON”にすると点灯し、数秒後に消灯します。
  - エンジンスイッチが“ON”で、次のシステムに異常があると点灯します。
- ▼ 異常があると点灯するシステム
- SRS エアバッグ  
(SRS エアバッグ→43 ページ)
  - プリテンショナー機構  
(プリテンショナー機構→37 ページ)

### ⚠ 注意

#### 点灯した場合

- ただちにスバル販売店で点検を受けてください。

## ステアリング制御警告灯



- エンジンスイッチを“ON”にすると点灯し、エンジンを始動すると数秒後に消灯します。
- エンジンが回転中で、電動パワーステアリングシステムに異常があると点灯します。

### ⚠ 注意

- 停車中や微低速走行中にハンドル操作を繰り返したり、ハンドルに力をかけたまま保持すると、モーターやコンピューターの過熱を防止するため、パワーステアリング制御が制限され、ハンドル操作が重くなります。

この場合、しばらくハンドル操作を控えてください。

ハンドル操作をしないまま約 10 分が経過すると、通常の重さに戻ります。

### 点灯した場合

- ただちにスバル販売店で点検を受けてください。

### 📖 知識

- ハンドル操作を行ったとき、モーター音（「ウィーン」という音）が聞こえることがあります。これは、パワーステアリングモーターが作動しているときの音で、異常ではありません。

## VDC\* & TRC 警告灯



- (VDC & TRC 警告灯 → 131 ページ)
- (VDC → 128 ページ)
- (TRC → 129 ページ)
- (ヒルホールドシステム → 134 ページ)

## マスターウォーニング

スマートアシストⅢ t 装着車



- (マスターウォーニング → 170 ページ)
- (スマートアシストⅢ t → 136 ページ)

\*本書では、VSCを「VDC」と表記しています。  
VDCは、Vehicle Dynamics Control（ビークルダイナミクスコントロール）の略です。

## 表示灯

車両のさまざまな状態をメーター内に表示します。

### 警告

- 表示灯によっては、点灯（または点滅）したまま走行すると、思わぬ事故を引き起こしたり、車両が損傷するおそれがあります。  
この場合、それぞれの表示灯の項目にしたがい、処置を行ってください。
- 点灯操作を行っても、表示灯が点灯しないときは、スバル販売店で点検を受けてください。

## 方向指示器表示灯



### 方向指示器表示灯

エンジンスイッチが“ON”で、方向指示灯を点滅させると、同時に表示灯が点滅します。

### 非常点滅表示灯

- エンジンスイッチに関係なく、非常点滅表示灯を点滅させると、同時に左右の表示灯が点滅します。
- 約 60km/h 以上で走行中に急ブレーキをかけると、自動で非常点滅表示灯が高速点滅し、同時に左右の表示灯が高速点滅します。

(エマージェンシーストップシグナル  
→ 185 ページ)

### 知識

#### 点滅する間隔が異常に速くなった場合

- 方向指示灯（非常点滅表示灯）の電球切れが考えられます。すべての方向指示灯が点滅するか確認してください。

## ハイビーム / パッシング表示灯



エンジンスイッチに関係なく、ヘッドランプを上向きの状態にすると点灯します。

## ライティングスイッチ表示灯



エンジンスイッチに関係なく、車幅灯を点灯させると点灯します。

## フォグランプ表示灯

オプション / グレード別装備



エンジンスイッチに関係なく、フォグランプを点灯させると点灯します。

(フォグランプスイッチ → 101 ページ)

## 水温表示灯 (青色)



エンジンスイッチが“ON”で、エンジン冷却水温が低いとき、青色に点灯します。

### ⚠ 注意

- エンジン冷却水温が低い間は、急激な空ぶかし、急加速、高速走行はしないでください。  
暖機を十分続けていても青色に点灯したままの場合
- ただちにスバル販売店で点検を受けてください。

### 📖 知識

エンジン冷却水温が異常に高いときは

- 水温警告灯としてはたらき、赤色に点滅・点灯します。

(水温警告灯 (赤色) → 83 ページ)

## シフトセレクトインジケーター

オートマチック車



- エンジンスイッチが“ON”のとき、使用中のセレクトレバーの位置が点灯します。
- ㊦レンジにすると、“[ ]”が点滅します。

## O/D OFF 表示灯

オートマチック車

**O/D  
OFF**

- エンジンスイッチが“ON”で、オーバードライブを“OFF”の状態にすると点灯します。

(オーバードライブスイッチ  
→ 119 ページ)

### ⚠ 注意

#### 点滅した場合

- オートマチックトランスミッションシステムの異常が考えられます。  
ただちにスバル販売店で点検を受けてください。

(オートマチックトランスミッション警告灯→ 84 ページ)



## VDC\* 作動表示灯



(点滅)

(VDC 作動表示灯→ 131 ページ)  
(VDC → 128 ページ)  
(TRC → 129 ページ)

## VDC OFF 表示灯



(VDC OFF 表示灯→ 132 ページ)  
(VDC → 128 ページ)

## TRC OFF 表示灯



(TRC OFF 表示灯→ 132 ページ)  
(TRC → 129 ページ)

## 4WD 表示灯

4WD 車

# 4WD

(4WD セレクトスイッチ→ 122 ページ)

\*本書では、VSCを「VDC」と表記しています。  
VDCは、Vehicle Dynamics Control（ビークル ダイナミクス コントロール）の略です。

## ブレーキオーバーライドシステム表示灯



- エンジンスイッチを“ON”にすると点灯し、数秒後に消灯します。
- アクセルペダルとブレーキペダルが同時に踏まれ、ブレーキオーバーライドシステムが作動したときに点灯します。

(ブレーキオーバーライドシステム  
→ 106 ページ)

### 知識

#### 点灯した場合

- アクセルペダル、またはブレーキペダルから足を離してください。

## スマートアシスト作動灯

スマートアシストⅢ t 装着車



(スマートアシスト作動灯  
→ 171 ページ)  
(スマートアシストⅢ t → 136 ページ)

## スマートアシスト OFF 表示灯

スマートアシストⅢ t 装着車



(スマートアシスト OFF 表示灯  
→ 172 ページ)  
(スマートアシストⅢ t → 136 ページ)

## 車線逸脱警報作動灯

スマートアシストⅢ t 装着車



(車線逸脱警報作動灯  
→ 172 ページ)  
(スマートアシストⅢ t → 136 ページ)

## 車線逸脱警報 OFF 表示灯

スマートアシストⅢ t 装着車



(車線逸脱警報 OFF 表示灯  
→ 173 ページ)  
(スマートアシストⅢ t → 136 ページ)

## スマートアシスト“故障”表示

スマートアシストⅢ t 装着車



(スマートアシスト“故障”表示  
→ 174 ページ)  
(スマートアシストⅢ t → 136 ページ)

## スマートアシスト“停止”表示

スマートアシストⅢ t 装着車



(スマートアシスト“停止”表示  
→ 174 ページ)  
(スマートアシストⅢ t → 136 ページ)

# メーターのはたらき

## メーター

表示灯、警告灯の有無やメーターのデザインは、グレードやオプション装備により一部異なることがあります。

スマートアシストⅢ t 装着車以外

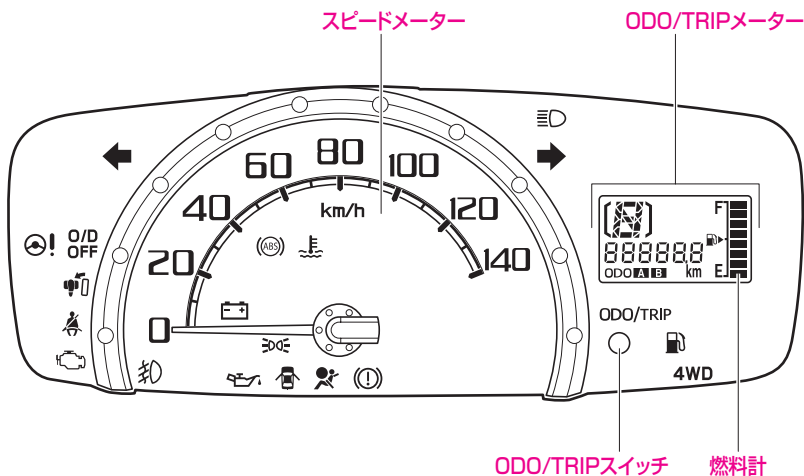

スマートアシストⅢ t 装着車

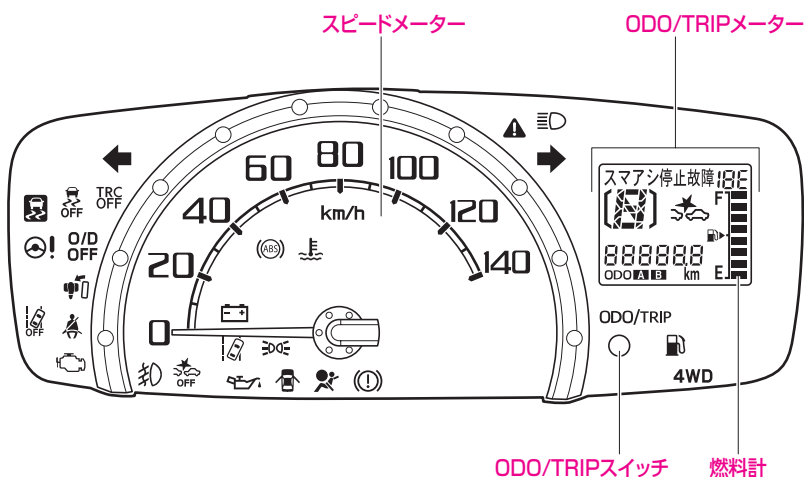

## メーター照明

車幅灯に連動して点灯・消灯します。

### 知識

- ランプの点灯・消灯の確認は、ライティングスイッチ表示灯で行ってください。  
(ライティングスイッチ表示灯→ 89 ページ)
- メーター照明の照度は調整することができます。  
(照度調整→ 96 ページ)

## スピードメーター

走行速度を km/h で表示します。

## 燃料計

エンジンスイッチが“ON” のとき、燃料残量を表示します。

- 燃料が少なくなると、燃料残量警告灯が点滅・点灯します。  
(燃料残量警告灯→ 85 ページ)

### 注意

燃料残量警告灯が点灯した場合

- ただちに燃料を給油してください。

## オドメーター／トリップメーター

エンジンスイッチが“ON” のとき表示します。

- ODO/TRIP スwitchを押すごとに、表示が切り替わります。

▼ ODO/TRIP スwitchによる切り替わりかた

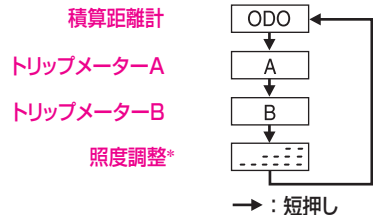
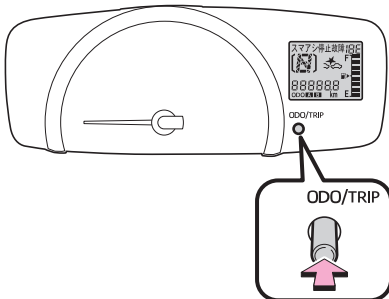

\* : 車幅灯が点灯しているときに表示されます。

### ■ オドメーター (積算距離計)

走行した総距離を表示します。



### ■ トリップメーター (区間距離計)

リセットした地点からの走行距離を表示します。

- トリップメーターは、同時に 2 つの区間の走行距離を表示することができます。
- ▼ トリップメーター表示をリセットするには
  - リセットするトリップメーター(AまたはB)を表示させ、ODO/TRIP スイッチを押し続けると、表示が“0.0”になります。

### ■ 照度調整

車幅灯が点灯しているときのメーター照度を調整します。

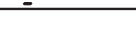
明るさ	表示	照度レベル
↑ 明るい ↓ 暗い		レベル1
		レベル2
		レベル3
		レベル4

#### ▼ 操作方法

- 1 車幅灯が点灯しているときに、ODO/TRIP スイッチを押して、照度調整を表示する
- 2 スイッチを約 1 秒以上押し続けている間、メーター照明の明るさが左表のように切りかわる

# スイッチの使いかた

## ライティングスイッチ

### ランプの点灯

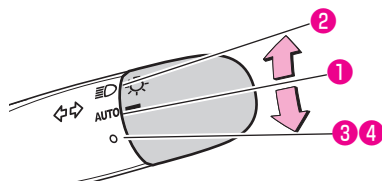

#### ▼ 操作方法

- エンジンスイッチが“ON” のとき、スイッチを操作すると、下表のランプ類が点灯・消灯します。

スイッチ位置		ランプ	
		前照灯	車幅灯 番号灯 尾灯
①	AUTO	自動点灯・消灯	
②	≡D	点灯*1	
③*2,3	O(OFF)	消灯	点灯
④*2,4		消灯	

\*1 エンジンスイッチが“ACC”または“LOCK”のときも点灯します。

\*2 スwitchを O(OFF) の位置にして手を離すと、“AUTO”の位置に戻ります。

\*3 車速が約3km/h 以下で自動点灯しているとき

\*4 車速が約3km/h 以下で自動点灯しているときに、スイッチを約1秒以上操作したとき

#### ⚠ 注意

##### バッテリーあがりを防ぐために

- エンジン停止中は、ランプ類を長時間点灯しないでください。また、お車から離れるときは、必ずランプ類を消灯してください。

### ランプ類の再点灯について

スイッチを“OFF” の位置にしてランプ類を消灯したあと、次のいずれかの場合、ランプ類が再点灯します。

- 車速が約 3km/h を超えたとき
- 再度スイッチを“OFF” にしたとき
- エンジンスイッチを再度“ON” にしたとき
- 車速が約 3km/h 以下（停車時を除く）の状態のまま約 30 秒経過したとき

知識

- オートライトセンサーの上に物を置いたり、ガラスクリーナーなどを吹きかけると、センサーが正常に作動しなくなることがあります。

オートライトセンサー

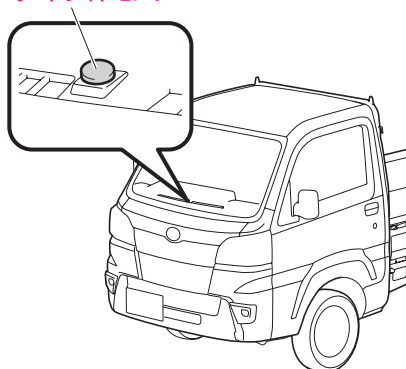

## ヘッドランプの切り替え

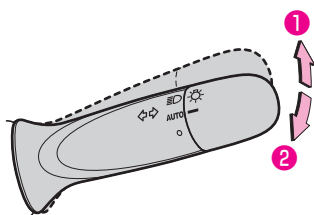

### ▼ ハイビームに切りかえる

- 前照灯が点灯しているときにレバーを押します。(1)  
(戻すと下向き(ロービーム)になります)

### ▼ 一時的に使用する

- 前照灯が消灯しているときも、レバーを手前に引いている間(2)、前照灯が上向きに点灯します。  
(レバーを離すと下向き(ロービーム)または消灯します)

## 警告

- 対向車のあるときや市街地走行のときは、対向車や通行人の迷惑となり危険ですので前照灯を下向きにして走行してください。



## ランプ自動消灯機能

車両のバッテリーあがりを防止するため、ランプ類を点灯したまま、エンジンスイッチを“ON”から“LOCK”または“ACC”にすると、ランプ類が自動で消灯します。

再びランプを点灯させる場合は、次の操作をします。

- エンジンスイッチを“ON”にする

または

ライティングスイッチを再度“ ”の位置にする（ただし、節電機能が働き、約10分後に自動で消灯します）

## 節電機能

車両のバッテリーあがりを防止するため、エンジンスイッチが“LOCK”または“ACC”の状態ではランプ類が点灯している場合、節電機能が働き約10分後に自動消灯します。

自動消灯した後、次のいずれかの操作をおこなうと、節電状態は解除され、ランプ類が点灯します。

- エンジンスイッチを“ON”にする

または

ライティングスイッチを操作する、またはいずれかのドアを開閉する（ただし、約10分後に再び自動で消灯します）

### 知識

- 運転席ドアを開けたときに、自動で消灯するように機能を変更することができます。詳しくはスバル販売店にご相談ください。

## ランプ消し忘れ警告ブザー

エンジンスイッチが“LOCK”または“ACC”の状態、ランプを点灯して、運転席のドアを開けると、ブザー（連続音）が鳴りランプの消し忘れを知らせます。

## 光軸調整ダイヤル

ヘッドランプが点灯しているときに使用できます。

- ヘッドランプの光軸（光の照らす方向）が上に向いた場合、ダイヤルを回すことで光軸を下向きに調整することができます。
- 通常はダイヤルを“0”（光軸が一番上向きの位置）で使用します。

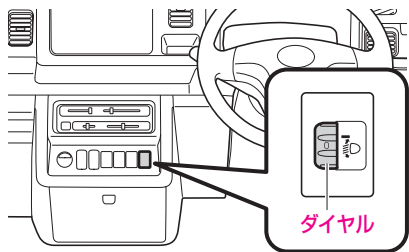

### ▼ 調整方法

ダイヤルを回すと、ヘッドランプの光軸が上下に変わります。

- ダイヤルの数字が大きいほど下向きになります。
- 乗員数や積載量に応じて、下表を目安にダイヤルを調整してください。

乗車や荷台(荷室)の積載状況	ダイヤル位置
運転席のみ乗車時	0
運転席のみ乗車で荷台(荷室)満載時	2.5

### 知識

- 乗員や荷物を降ろしたあとは、ダイヤルを“0”に戻してください。
- 車検などで光軸の調整をするときは、ダイヤルを“0”にしてから行ってください。

## フォグランプスイッチ

オプション/グレード別装備

夜間の雨、霧のような天候のときにご利用ください。

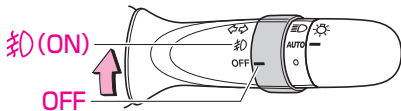

### ▼ 点灯のしかた

- 車幅灯が点灯しているとき、スイッチを“ON”にします。  
(メーター内の表示灯が点灯します)

### ▼ 消灯のしかた

- スイッチを“OFF”にします。  
(メーター内の表示灯が消灯します)

## ワイパー・ウォッシャースイッチ

### ⚠ 警告

- 寒冷時は、ガラスが温まるまで、ウォッシャー液を吹き付けしないでください。吹き付けられた液が凍結し、視界をさまたげることがありますので、先にガラス面を温めてください。

### ⚠ 注意

- 乾ぶきはガラス面に傷を付けますので、ウォッシャー液を噴射させてからワイパーを作動させてください。
- 寒冷時、または長時間ワイパーを使用しなかったときは、ワイパーゴムがガラスに張り付いていないことを確認してください。張り付いたまま作動させるとワイパーモーターが損傷し、故障の原因になります。
- 積雪などの障害物によりワイパーが途中で止まってしまうときは、障害物を取り除いてからワイパーを作動させてください。無理に作動させるとワイパーモーターに負担がかかり故障の原因となります。
- ウォッシャー液を連続して20秒以上噴射させないでください。またウォッシャー液が出ないときはウォッシャースイッチを作動させないでください。モーターに負担がかかり故障の原因となります。

## ワイパーの使いかた

エンジンスイッチが“ON” のとき使用できます。

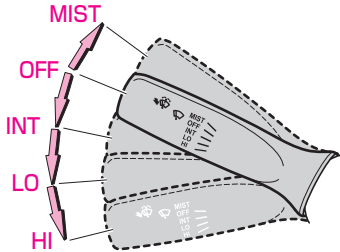

レバーを上下に操作すると、ワイパーが作動します。

- MIST：一時作動
- OFF：停止
- INT：間欠作動
- LO：低速作動
- HI：高速作動

### ▼ MIST（一時作動）の使いかた

レバーを“OFF” から押し上げている間、ワイパーが低速作動します。手を離すと“OFF”に戻ります。

### ▼ 車速感应式ワイパー

レバーを“INT” の位置（間欠作動）にしたとき、車速に応じてワイパーが作動します。

#### 知識

- 間欠作動中は、車速が速くなると車速に応じて間隔が短くなります。
- 車速感应作動の機能を停止することができます。詳しくはスバル販売店にご相談ください。

## ウォッシャー液の噴射

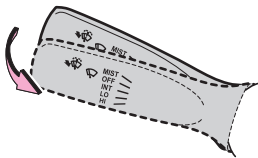

レバーを手前に引くとウォッシャー液が噴射します。

#### 知識

- ウォッシャーを作動させると連動してワイパーが低速作動します。

## ホーンスイッチ

ハンドルの  マーク周辺部を押すとホーンが鳴ります。

#### 知識

- 緊急時、非常時以外は、むやみに使用しないでください。

## 方向指示レバー

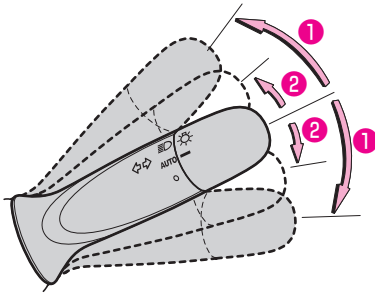

### ▼ 操作方法

レバーを(1)の位置まで上下に操作すると、方向指示灯およびメーター内の方向指示器表示灯が点滅します。

●レバーはハンドルを戻すと自動的に戻ります。  
車線変更などのときには、レバーを(2)の位置まで軽く上下に押すと点滅し、手を離すと消灯します。

### 📖 知識

- ハンドルの切れ角が小さいと、レバーが自動的に戻らないときがあります。手で戻してください。
- 点滅が異常に速くなったときは、方向指示灯の電球切れが考えられます。すべての方向指示灯が点滅するか確認してください。

## 非常点滅表示灯スイッチ

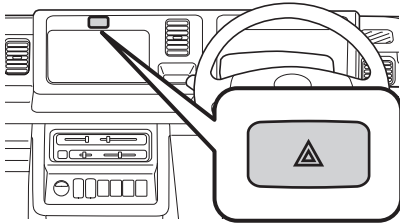

### ▼ 操作方法

スイッチを押すと左右の方向指示灯が点滅します。もう一度押すと元に戻ります。

### ⚠️ 注意

- 故障などの非常時に、やむを得ず路上駐車するとき以外はむやみに使用しないでください。
- 使用後はスイッチを確実に戻してください。スイッチを戻さないで方向指示灯がはたらきません。  
バッテリーあがりを防ぐために
- エンジンを止めた状態で長時間使用しないでください。

# MEMO

A series of 21 horizontal dotted lines for writing.

# お車を運転するにあたって

## 運転するときは

運転をする前に	106
運転のしかた	108
運転するときの注意事項	111

## 運転装置の使いかた

エンジンスイッチ	114
駐車ブレーキ	116
セレクトレバー （オートマチック車）	117
チェンジレバー （マニュアル車）	121
セレクトィブ 4WD システム	122
デフロック	125

## ABS

ABS (EBD 機能付)	126
---------------	-----

## VDC&TRC

VDC (ビークル ダイナミクス コントロール)	128
TRC	129
メーター表示	131
VDC &TRC OFF スイッチ	133

## ヒルホールドシステム

ヒルホールドシステム	134
------------	-----

## スマートアシストⅢ t

スマートアシストⅢ t	136
ステレオカメラ	139
ソナー	142
衝突警報機能 (対車両・対歩行者)、 衝突回避支援ブレーキ機能 (対車両・対歩行者)	143
誤発進抑制制御機能 (前方・後方)	155
車線逸脱警報機能	163
先行車発進お知らせ機能	167
メーター表示	170
スマートアシスト OFF スイッチ	177

## バックソナー

バックソナー	179
バックソナースイッチ	184
ブザー	184

## エマージェンシーストップ シグナル

エマージェンシーストップ シグナル	185
----------------------	-----

# 運転するときは

## 運転をする前に

知っておいていただきたい、操作上の注意や特性があります。よく理解し、正しい取り扱いをしてください。

### クラッチスタートシステム

マニュアル車

マニュアル車は、エンジン始動時の誤操作を防ぐために、クラッチペダルをいっぱいまで踏み込まないと、エンジンがかからないようになっています。

### オートマチック車の特性

#### クリーブ現象

オートマチック車は、エンジンがかかっているとき、セレクトレバーが **P**、**N** レンジ以外の位置で動力がつながった状態になり、アクセルペダルを踏まなくてもゆっくりと動き出す現象のことをいいます。

#### 警告

- エンジン始動直後やエアコン作動時など、自動的にエンジンの回転が上がリ（アイドルアップ）、クリーブ現象が強くなります。その際、ブレーキペダルの踏みごたえに変化がでることがありますので、ブレーキペダルはしっかりと踏んでください。
- 停車中は、平坦路であってもお車が動かないように、ブレーキペダルをしっかりと踏み、必要に応じて駐車ブレーキをかけてください。

### キックダウン

走行中にアクセルペダルを踏み込むと、自動的に低速ギヤに切り替わり、エンジンの回転数が上昇して強く加速させることができます。これをキックダウンといいます。

#### 知識

- 追い越しなど強い加速が必要とするときや、高速道路での合流が楽に行えます。
- 上り坂でスピードを保つために、アクセルペダルを踏み込んでいくと、意に反してキックダウンし、急にエンジン回転数が高くなることがあります。  
このようなときは、あらかじめ **D** レンジにしておくと、エンジン回転数の変化が少なく、なめらかな走行ができます。

### ブレーキオーバーライドシステム

アクセルペダルとブレーキペダルが同時に踏まれたとき、駆動力を抑制する場合があります。

- ブレーキオーバーライドシステム作動中は、メーターに表示灯が点灯します。

(ブレーキオーバーライドシステム表示灯  
→ 92 ページ)



## 4WD 車

オプション/グレード別装備

4WD 車には特有の操作上の注意があります。122 ページのセレクトイブ 4WD システムも合わせてお読みください。

### 警告

- 4WD 車はどのような所でも走れる万能車ではありません。アクセル、ハンドル、ブレーキの操作は一般の車と同じく慎重に行い、常に安全運転に心がけてください。また、オフロード走行や、ラリー走行を目的とした車ではありません。タイヤがはまり込むような深い砂地、海水、水たまりなどに乗り入れないでください。やむを得ず走行したときは、走行後各部を念入りに洗ってください。
- 河を渡るなどの水中走行はしないでください。エンストするだけでなく、電装品のショート、エンジンの破損などの重大な車両故障につながるおそれがあります。万一、水中に浸かってしまったときは、必ずスバル販売店で点検を受けてください。
- 4WD 車は雪道や水たまりなどの滑りやすい路面ですすぐれた走行性能を発揮しますが、極端な急ブレーキ、急ハンドルはさけて、十分に余裕を持って走行してください。

### 万一脱輪したときは

- いずれかのタイヤが宙に浮いているときは、むやみに空転させないでください。駆動系部品の損傷や車両の飛び出しによる思わぬ事故につながるおそれがあります。

## 急なカーブを曲がる時

4WD で走行中に旋回をすると、ブレーキをかけたような状態になることがあります。この現象をタイトコーナーブレーキング現象といいます。この現象は、旋回するとき前後輪に回転差が生じるために発生する4WD 車特有の現象で、異常ではありません。このとき、ハンドル操作が重くなります。

### 警告

- 4WD での急旋回は、タイトコーナーブレーキング現象により、思わぬ事故につながるおそれがありますのでさけてください。

### 知識

- タイトコーナーブレーキング現象は、2WD に切り替えることで解消することができます。

## 4WD 車のタイヤについて

4WD 車は 4 つのタイヤに駆動力がかかるため、タイヤの状態が車の性能に大きく影響します。

タイヤの状態には細心の注意をしてタイヤの点検は忘れずに行ってください。

(タイヤの点検 → 243 ページ)

(タイヤの交換 → 282 ページ)

(タイヤチェーンの装着 → 266 ページ)

## 運転のしかた

安全運転を心がけ、次の手順で走行してください。

- 運転手順のそれぞれに、注意していただきたいことがあります。  
「運転するときの注意事項」も、必ずお読みください。  
(運転するときの注意事項→111 ページ)
- 各運転装置の使いかたは次を参照ください。  
(エンジンスイッチ→114 ページ)  
(セレクトレバー (オートマチック車) →117 ページ)  
(チェンジレバー (マニュアル車) →121 ページ)  
(駐車ブレーキ→116 ページ)

## エンジンをかける

### ▼ 準備

- 正しい運転姿勢がとれるようにシートの位置を調整し、ペダルの各位置を確認します。  
(正しい運転姿勢→34 ページ)  
(車体各部の調整→74 ページ)

### ▼ 操作手順

#### オートマチック車

- 1 セレクトレバーが **P** の位置にあることを確認する
- 2 ブレーキペダルをしっかりと踏む
- 3 エンジンスイッチを “START” まで回す

#### マニュアル車

- 1 チェンジレバーが **N** の位置にあることを確認する
- 2 ブレーキペダルをしっかりと踏む
- 3 クラッチペダルをいっぱいまで踏み込む
- 4 エンジンスイッチを “START” まで回す

## エンジンスタートサポート

エンジンスタートサポートはエンジン始動操作を補助するシステムです。

エンジンが始動するまでの間、自動的にスターターを回す時間を延長します。エンジンスイッチを “START” の位置で保持する必要はありません。

- エンジンスタートサポート作動中にエンジン始動を中止したいときは、エンジンスイッチを “ACC” または “LOCK” にしてください。
- バッテリーあがりを防ぐため、エンジンスタートサポート作動中に始動操作が中断されることがあります。

## 発進する

### オートマチック車

- 1 ブレーキペダルを右足で踏んだままセレクトレバーを **②** レンジに入れる
  - 状況に応じて **②** または **④** レンジに、後退のときは **③** レンジに入れます。
- 2 駐車ブレーキを解除する
- 3 ブレーキペダルから徐々に足を離し、アクセルペダルをゆっくりと踏み、発進する

### マニュアル車

- 1 クラッチペダルを踏んだまま、チェンジレバーを 1 速にする
- 2 駐車ブレーキを解除する
- 3 クラッチペダルから徐々に足を離し、同時にアクセルペダルをゆっくりと踏み、発進する

## 坂道発進するときは

### オートマチック車

- 1 駐車ブレーキをしっかりとかけ、セレクトレバーを **②** レンジに入れる
- 2 右足でアクセルペダルをゆっくり踏む
- 3 お車が動き出す感触を確認してから、駐車ブレーキを解除し、発進する

### マニュアル車

- 1 駐車ブレーキをしっかりとかけ、チェンジレバーを 1 速に入れる
- 2 アクセルペダルを軽く踏み、同時にクラッチペダルから徐々に足を離す
- 3 お車が動き出す感触を確認してから、駐車ブレーキを解除し、発進する

## 走行するときは

### オートマチック車

- ▼ 通常走行するときは
  - **②** レンジで走行します。
- ▼ 強い加速が必要なときは
  - アクセルペダルを踏み込みます。
    - 自動的に変速比が切りかわり、力強い加速が得られます。(キックダウン)
- ▼ 強いエンジンプレーキを必要とするときは
  - 長い下り坂や急な下り坂など、路面状態やスピードに応じて **②** または **④** レンジに切り替えます。

### マニュアル車

- 車速に応じて、シフト位置を変更します。
- クラッチペダルをいっぱいまで踏み込んで、チェンジレバーをゆっくり動かします。

## 停車する

### オートマチック車

- 1 セレクトレバーは走行位置のままで、ブレーキペダルをしっかりと踏む
- 2 ブレーキペダルを踏んだまま、必要に応じて駐車ブレーキをかける
  - 長時間停車する場合は、セレクトレバーを **R** または **N** レンジに入れます。

### マニュアル車

- 1 クラッチペダルを踏んだまま、ブレーキペダルをしっかりと踏む
- 2 ブレーキペダルを踏んだまま、必要に応じて駐車ブレーキをかける
  - 長時間停車する場合は、チェンジレバーを **N** に入れます。

## 後退する

### オートマチック車

車が完全に止まってからも、ブレーキペダルをしっかりと踏み続け、セレクトレバーを **R** レンジに入れます。

### マニュアル車

車が完全に止まってからも、クラッチペダルを踏んだまま、ブレーキペダルを踏み、チェンジレバーを **R** に入れます。

## リバース警告ブザー

### オートマチック車

セレクトレバーを **R** レンジに入れると車内で警告ブザーが鳴り、運転者にセレクトレバーが **R** レンジにあることを知らせます。(警告ブザーは車外には聞こえません)

### 特別装備車 (赤帽仕様車)

**R** (後退) にシフトすると警告ブザーが鳴り、車両が後退することを車外に知らせます。ただし、ランプ点灯時 (車幅灯を含む) はブザーが鳴りません。

## 駐車する

### オートマチック車

- 1 セレクトレバーを **R** レンジのまま、ブレーキペダルを踏む
- 2 お車が完全に止まってから、駐車ブレーキをかける
- 3 セレクトレバーを **P** レンジにする
- 4 エンジンスイッチを“LOCK”まで回してキーを抜く
- 5 キーを携帯していることを確認し、ドアを施錠する

### ▼ 坂道で駐車するときは

- 必要に応じて、輪止めを使用してください。

### マニュアル車

- 1 クラッチペダルを踏んだまま、ブレーキペダルを踏む
- 2 お車が完全に止まってから、駐車ブレーキをかける
- 3 チェンジレバーを **N** にする
- 4 エンジンスイッチを“LOCK”まで回してキーを抜く
- 5 キーを携帯していることを確認し、ドアを施錠する

### ▼ 坂道で駐車するときは

- 必要に応じて、チェンジレバーを 1 速 (上り坂) または **R** (下り坂) にし、輪止めを使用してください。

## 運転するときの注意事項

### ⚠ 警告

#### エンジンをかけるときは（オートマチック車では）

- 必ず運転席に座ってエンジンをかけてください。窓越しからエンジンをかけるとお車が急に動き出すおそれがあり危険です。

#### 発進するとき

- 踏み誤りを防ぐため、ブレーキペダルは右足で踏む習慣を身に付けてください。左足でのブレーキ操作は思わぬ事故につながるおそれがあります。
- 始動直後およびエアコン使用時は、自動的にエンジン回転が高くなり（アイドルアップ）、動こうとする力が強くなります。発進時にセレクトレバー操作をするときはしっかりとブレーキペダルを踏んでください。

#### 発進するとき（オートマチック車では）

- **P** レンジから **D** レンジの間でセレクトレバーを動かすときは、突然車が動き出し思わぬ事故につながるおそれがあり危険ですので、必ずブレーキペダルを踏みながら、セレクトレバーを動かしてください。
- アクセルペダルを踏んだままセレクトレバーの操作をしないでください。急発進して思わぬ事故の原因になります。
- マニュアル車は発進のスピードを半クラッチ操作とアクセル操作を併用して調整しますが、オートマチック車ではアクセル操作のみで行いますので、アクセル操作は特に慎重に行ってください。
- 切り返しなどで **D** から **R**、**R** から **D** レンジと何度もセレクトレバー操作をするときは、そのつどブレーキペダルをしっかりと踏み、完全に車を止めてから行ってください。完全に止まらない状態でシフトの切り替えを行うとトランスミッションに負担がかかり故障の原因となります。また必ずシフト位置も確認してください。
- 急発進を防ぐために **P** から **R**、**N** から **D**、**N** から **R** レンジにセレクトレバー操作をするときもブレーキペダルをしっかりと踏んでから行ってください。

#### 走行中は

- エンジンスイッチにさわらないでください。誤って操作し、エンジンが停止すると、思わぬ事故につながるおそれがあり危険です。
- ブレーキペダルやクラッチペダルに足をのせたまま走行しないでください。ブレーキやクラッチ部品が早く摩耗したり、ブレーキが過熱し、ブレーキの効きが悪くなり、思わぬ事故につながるおそれがあり危険です。
- 滑りやすい路面やカーブでは、急激なアクセルペダルの操作はやめてください。急加速をするため、スリップしたり、カーブを曲がりきれず思わぬ事故につながるおそれがあります。

**警告**

**走行中は（オートマチック車では）**

- 坂道などでは、セレクトレバーを **①**、**②**、**③** レンジに入れたまま惰性で後退したり、**④** レンジに入れたまま惰性で前進することは絶対にやめてください。  
エンストを起こし、ブレーキの効きが悪くなったり、ハンドルが重くなるなど、思わぬ事故や故障の原因となるおそれがあります。
- 長い下り坂や急な下り坂を **④** レンジのまま走行するとスピードが出すぎてしまうことがあります。  
このようなときに、フットブレーキを使いすぎるとブレーキの効きが悪くなるおそれがあります。  
**②** または **③** レンジにしてエンジンブレーキを併用してください。
- お車が完全に止まらないうちに **④** レンジに入れしないでください。また、前進走行中に **④** レンジ、および後退中は **①**、**②**、**③** レンジに入れしないでください。トランスミッションに重大な損害をあたえると共に、お車がコントロールを失い思わぬ事故につながるおそれがあります。

**走行中は（マニュアル車では）**

- 前進走行中は **④** に入れしないでください。また、後退中は 1 速に入れしないでください。トランスミッションに重大な損害をあたえると共に、お車がコントロールを失い思わぬ事故につながるおそれがあります。
- クラッチペダルを一気に離す操作はしないでください。車両が飛び出して、思わぬ事故につながるおそれがあります。

**停車するときは**

- 平坦路であっても、停車が長びくときは、必ず駐車ブレーキをかけてください。

**停車するときは（オートマチック車では）**

- 上り坂での停車は、クリープ現象で前へ進もうとする力よりもお車が後退しようとする力のほうが大きくなり、お車が後退することがあります。ブレーキペダルを踏み、駐車ブレーキをかけてください。
- エアコン作動中は自動的にエンジン回転が高くなり、急にクリープ現象が強くなりますので、特にしっかりとブレーキペダルを踏んでください。

**後退するときは**

- 後退するときは体をひねった姿勢となるため、ペダルの操作がしにくくなります。ブレーキ操作が確実にできるように注意してください。
- 少し後退したあとなどは **④** レンジに入れたことを忘れてしまうことがあります。後退したあととすぐ **④** レンジに戻すよう習慣付けましょう。

**駐車するときは**

- エンジンをかけたままでお車から離れないでください。

**⚠ 注意****エンジンをかけるときは**

- エンジン冷却水温が低い間は、急激な空ぶかし、急加速、高速走行はしないでください。
- エンジン始動後は、すぐにキーから手を離してください。“START”にしたまましていると、エンジンを損傷するおそれがあります。

**発進するときは**

- 坂道発進時など、アクセルペダルとブレーキペダルを同時に踏んで発進しないでください。故障の原因となります。

**発進するときは（オートマチック車では）**

- セレクトレバーがどの位置にあるかをセレクトレバー部またはメーター内のインジケーターで確認してください。
- セレクトレバーが **P**、**N** レンジ以外の位置にあると、アクセルペダルを踏まなくても動こうとする特性を持っています。（クリープ現象）

**走行中は**

- 走行中にアクセルペダルとブレーキペダルを同時に踏まないでください。同時に踏むと、駆動力を抑制する場合があります。

（ブレーキオーバーライドシステム→ 106 ページ）

**駐車するときは**

- 必ず駐車ブレーキをかけてください。
- お車から離れるときはエンジンスイッチを“LOCK”にしてキーを抜いてください。バッテリーあがりの原因となります。

**駐車するときは（オートマチック車では）**

- **P**レンジでは車輪が固定されます。駐車するときは必ず**P**レンジにあることを確認してください。

**📖 知識****エンジンをかけるときは**

- エンジンの始動性を良くするためにランプ、ヒーターファンなどのスイッチは“OFF”にしてください。
- エンジン始動後は、各警告灯が消灯するのを確認してください。（ただしブレーキ警告灯は除きます）
- エンジン始動後は、自動制御装置のはたらきによりエンジン回転が高くなりますが、暖機完了後、自動的にアイドリング回転に下がります。

**走行中は（オートマチック車では）**

- 渋滞や狭い場所での移動は、クリープ現象を利用し、アクセルペダルを踏まずに、ブレーキ操作のみで速度を調整するとスムーズに行えます。

**燃費向上のために**

- 発進、加速はスムーズに行ってください。

# 運転装置の使いかた

## ■ エンジンスイッチ

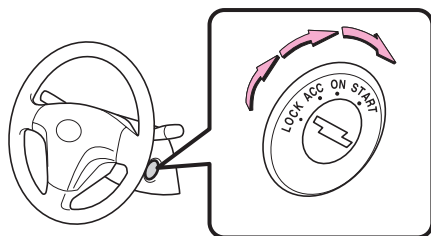

位置	はたらき
LOCK	・ハンドルロックがかかる位置 ・キーを抜き挿しする位置 (オートマチック車はセレクトレバーがPのとき、キーを抜き挿しできません)
ACC	アクセサリソケットなどの電装品が使用できる位置
ON	すべての電装品が使用できる位置
START	エンジンを始動するときの位置

## ■ エンジンのかけ方

### ▼ 準備

- 正しい運転姿勢がとれるようにシートの位置を調整し、ペダルの各位置を確認します。

(正しい運転姿勢→ 34 ページ)

(車体各部の調整→ 74 ページ)

### ▼ 操作手順

#### オートマチック車

- 1 セレクトレバーが P の位置にあることを確認する
- 2 ブレーキペダルをしっかりと踏む
- 3 エンジンスイッチを“START”まで回す

#### マニュアル車

- 1 チェンジレバーが N の位置にあることを確認する
- 2 ブレーキペダルをしっかりと踏む
- 3 クラッチペダルをいっぱいまで踏み込む
- 4 エンジンスイッチを“START”まで回す

## ■ エンジンの停止方法

#### オートマチック車

- 1 車両を完全に停止させる
- 2 駐車ブレーキをかける
- 3 セレクトレバーを P にする
- 4 エンジンスイッチを“LOCK”まで回す
- 5 キーを抜く

#### マニュアル車

- 1 車両を完全に停止させる
- 2 駐車ブレーキをかける
- 3 チェンジレバーを N にする
- 4 エンジンスイッチを“LOCK”まで回す
- 5 キーを抜く



## キーインターロック

オートマチック車

誤操作防止のため、セレクトレバーが P レンジ以外のときに、エンジンスイッチが“LOCK”まで回らないようにする装置です。

### ⚠ 注意

- セレクトレバーが P レンジ以外では、エンジンスイッチを“LOCK”まで回すことができないため、キーを抜くことができません。

## ハンドルロック

エンジンスイッチからキーを抜いて、ハンドルを左右どちらかに動かすとステアリングロックによりハンドルがロックされます。

### ▼ ハンドルロック解除のしかた

ステアリングロックによりキーが“LOCK”から“ACC”に軽く回らないときは、ハンドルを左右に動かしながらキーを回してください。

## キー抜き忘れ警告ブザー

エンジンスイッチにキーが差し込まれているとき“LOCK”または“ACC”の位置で運転席のドアを開けるとブザー（断続音）が鳴り、キーの抜き忘れを警告します。

## エンジンスイッチの取扱い

### ⚠ 注意

バッテリーあがりを防ぐために

- エンジンを止めた状態で、エンジンスイッチを“ON”または“ACC”にしたまま長時間放置しないでください。
- オートマチック車は、セレクトレバーが P レンジ以外のとき、エンジンを停止させないでください。セレクトレバーが P レンジ以外でエンジンを停止した場合、エンジンスイッチを“LOCK”にできないため、そのまま放置すると、車両のバッテリーがあがる原因となります。

### 📖 知識

エンジンスイッチの操作について

- キーは確実にエンジンスイッチに差し込んで操作してください。

## 駐車ブレーキ

### ▼ かけるとき

ボタンを押さずにレバーをいっぱいまで引き上げる

- エンジンスイッチが“ON”の位置のときは、ブレーキ警告灯が点灯します。

### ▼ 解除するとき

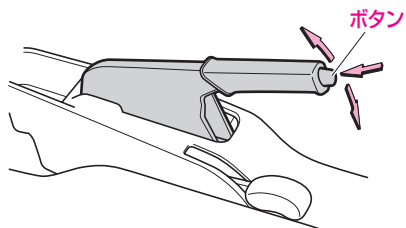

レバーを軽く引き上げながらボタンを押し、レバーを確実に戻す

- エンジンスイッチが“ON”の位置のときは、ブレーキ警告灯が消灯します。

### ⚠ 警告

- 走行するときは、駐車ブレーキを完全に解除してください。また、ブレーキ警告灯が消灯していることを必ず確認してください。

駐車ブレーキをかけたまま走行すると、ブレーキが熱を持ち、ブレーキの効きが悪くなったり、思わぬ事故につながるおそれがあります。

### 📖 知識

- 駐車ブレーキが完全に解除されていない状態（警告灯が点灯している状態）で、約 5km/h 以上で走行すると、警告ブザーが鳴ります。

（ブレーキ警告灯→ 82 ページ）

## セレクトレバー（オートマチック車）

### セレクトレバーの使いかた

オートマチック車

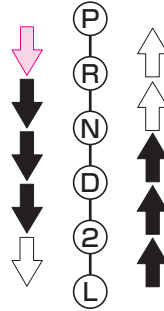

セレクトレバーの操作は確実に行ってください。

	ブレーキペダルを踏みながらセレクトレバーボタンを押して動かします
	セレクトレバーボタンを押して動かします
	セレクトレバーボタンを押さずにそのまま動かします







#### 警告

- ➡ の操作は誤作動を防ぐため、セレクトレバーボタンを押さずに動かしてください。常にセレクトレバーボタンを押して操作していると、P、R、L レンジに思いがけず入ることがあり、その場合、思わぬ事故の原因となり、生命にかかわる重大な傷害を受けるおそれがあり危険です。
- P から R レンジの間でセレクトレバーを動かすときは、突然車が動き出し思わぬ事故につながるおそれがありますので、必ずブレーキペダルを踏みながら動かしてください。
- 走行中に N レンジに入れしないでください。エンジンブレーキが全く効かず、思わぬ事故につながるおそれがあり危険です。
- お車が完全に止まらないうちに P レンジに入れしないでください。また、前進走行中に R レンジ、および後退走行中に R、2、L レンジに入れしないでください。トランスミッションに重大な損害をあたえると共に、お車がコントロールを失い思わぬ事故につながるおそれがあり危険です。

#### 知識

- 走行開始直後でトランスミッションオイルの温度が低いとき、3 速、4 速へ自動変速しないことがあります。トランスミッションオイルの温度が上がれば自動変速するようになります。

## 各位置のはたらき

シフトポジション	メーター表示	目的
P(パーキング)		駐車またはエンジン始動
R(リバース)		後退
N(ニュートラル)		動力が伝わらない状態
D(ドライブ)		通常走行 (速度に応じて1速から4速*で自動的に変速されます)
2(セカンド)		下り坂走行、坂道や山間地などの走行 (エンジンブレーキが必要なとき)
L(ロー)		急な下り坂走行(強いエンジンブレーキが必要なとき)

\* オーバードライブがOFFのときは3速

## オーバードライブスイッチ

スイッチを押すごとに“OFF”と“ON”が切り替わります。

- “OFF” のときに O/D OFF 表示灯が点灯します。



- ▼ オーバードライブが“OFF”のとき（表示灯が点灯）

- 坂道走行で次のような場合に適しています。

- 下り坂で軽いエンジンブレーキをかけたいとき
- 上り坂で4速と3速の変速回数が少ない、なめらかな走行をしたいとき

- ▼ オーバードライブが“ON”のとき（表示灯が消灯）

- 通常走行に適しています。
- エンジン始動時にはオーバードライブが“ON”の状態になっています。

## 各位置のはたらき

オーバードライブ	メーター内表示	はたらき
OFF	O/D OFF	1速から3速まで自動変速します
ON	(消灯)	1速から4速(オーバードライブ)まで自動変速します

### 知識

- シフト位置が  のときに使えます。
- エンジンを再始動するとオーバードライブが“ON”の状態になります。
- トランスミッションの油温が低いときは、オーバードライブ（4速）に変速しないことがあります。
- オーバードライブ（4速）は静粛性、燃費性能が良くなります。

## シフトロック機構

誤操作防止のため、シフトロック機構が付いています。

### ▼ シフトロック解除方法

エンジンスイッチを“ON”または“ACC”にし、ブレーキペダルを踏むと、セレクトレバーの操作ができます。

- 必ずブレーキペダルをしっかり踏み込み、セレクトレバーを操作します。

#### 知識

- エンジンスイッチが“LOCK”のときは、ブレーキペダルを踏んでもセレクトレバーを[P]レンジからほかのレンジへは動かさません。
- 先にセレクトレバーボタンを押した状態で、ブレーキペダルを踏むと、シフトロックが解除されない場合があります。
- 万一、エンジンスイッチを“ON”または“ACC”にして、ブレーキペダルを踏んでもセレクトレバーを[P]から他の位置へ動かさない場合は、シフトロックシステムなどの故障が考えられます。ただちにスバル販売店で点検を受けてください。

## チェンジレバー (マニュアル車)

### チェンジレバーの使いかた

マニュアル車

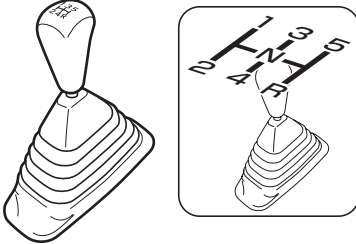

シフト位置を変更するときは、クラッチペダルをいっぱいまで踏み込んで確実に操作します。

#### ⚠ 注意

- R (後退) には、お車が完全に停止してからシフト位置を変更してください。トランスミッションに負担がかかり、故障の原因となります。

#### 📖 知識

- 5速から R (後退) には、直接シフト位置を変更できません。一度ニュートラルにしてから、R (後退) にシフト位置を変更してください。

### シフトダウンの上限速度

エンジンの過回転を防ぐため、次の表に示す上限速度以下でシフトダウンしてください。

(km/h)

シフトダウン	Hi-Loモード切替機構非装着車	Hi-Loモード切替機構装着車	
		H	L
2速→1速	25		15
3速→2速	40		(25)*
4速→3速	65		—
5速→4速	105		—

\* Hi-Lo モード切替機構装着車の“Lo モード (L)” は2速以下の低速走行で使用してください。

(Hi-Lo モード切替レバー→124 ページ)

#### ⚠ 注意

- エンジンの回転があがりすぎないように、上限速度を守って走行してください。エンジンが損傷するおそれがあります。

## セレクトィブ 4WD システム

### 4WD 車

セレクトィブ 4WD システムとは、4WD セレクトスイッチの操作により走行状況に合わせて2WD (2 輪駆動) と 4WD (4 輪駆動) を切り替えることができる 4WD システムです。

### 警告

- 乾燥した舗装路および高速道路では必ず2WD で走行してください。4WD で走行すると駆動系に無理な力がかかり駆動装置が損傷して、思わぬ事故につながるおそれがあります。また、タイヤの早期摩耗や燃料消費量の悪化につながることがあります。
- 車輪がスリップしているときは、4WD スイッチを操作しないでください。駆動系に無理な力がかかり駆動装置が損傷して、思わぬ事故につながるおそれがあります。

### 4WD セレクトスイッチ

スイッチを押すと、駆動状態を切り替えることができます。

- 駆動状態が 4WD に切り替わると、メーター内の 4WD 表示灯が点灯します。

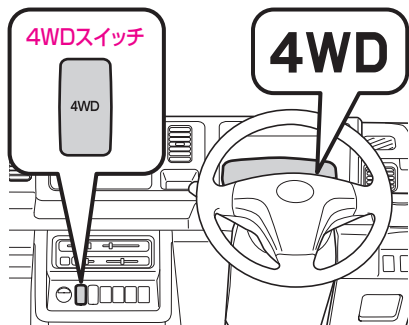

### ▼ スイッチの操作方法

スイッチを押すごとに2WD と 4WD が切り替わります。

- ハンドルが直進状態のときに操作します。
- 停車中または走行中 (80km/h 以下) でアクセルペダルを戻します。

### 各位置のはたらき

駆動状態	メーター内表示	はたらき
2WD	(消灯)	一般道路、高速道路などを通常走行するときの位置 通常はこの位置で走行
4WD	<b>4WD</b>	砂地や不整地、急坂路、雪道等の滑りやすい路面を 走行するときの位置



## 📖 知識

### 4WD スイッチを操作するときは

- スイッチは連続操作しないでください。
- 操作するときは、アクセルペダルを戻してください。(切り替わりにくい場合は、その状態でアクセルペダルを軽く踏み込んでください)
- 暖機不足の状態、4WD に切り替わりにくいときは、停車してスイッチを操作してください。
- 4WD に切り替えたとき、車両の状態 (タイヤ空気圧、積載量、車速など) により、切り替えの作動音がすることがあります。

Hi-Lo モード切替機構装着車

- 4WD セレクトスイッチは切替レバーが **H** のときに操作してください。
- 切替レバーが **L** のときは、4WD スイッチで 2WD に切り替えることはできません。

(Hi-Lo モード切替レバー → 124 ページ)

## 表示灯

# 4WD

- エンジンスイッチが“ON”で、駆動状態を 4WD に切り替えると点灯します。

## 📖 知識

- 停車中に 4WD スイッチを押したときは、4WD 表示灯が消灯していても、走行中に点灯すれば正常です。

## Hi-Lo モード切替レバー

Hi-Lo モード切替機構装着車

切替レバーを引くと、より強い駆動力が出せる“Lo モード (L)”に切り替えることができます。

- “Lo モード (L)”は低速走行時に使用します。
- 通常走行時は“Hi モード (H)”で使用します。

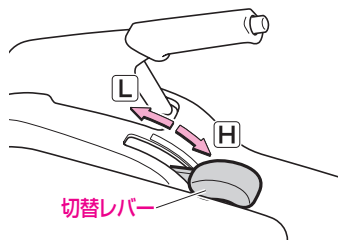

### レバーの操作方法

停車中にのみ操作します。

▼ H から L に切り替えるとき

- 1 4WD スイッチを押して 4WD に切り替える (4WD セレクトスイッチ→122 ページ)
- 2 クラッチペダルを踏みながら、切替レバーを引く

▼ L から H に切り替えるとき

クラッチペダルを踏みながら、切替レバーを戻す

### 各位置のはたらき

モード	レバー	駆動状態	はたらき
Hi	H	2WD	一般道路、高速道路などを通常走行するときの位置 通常はこの位置で走行
		4WD	砂地や不整地、急坂路、雪道等の滑りやすい路面を 走行するときの位置
—	N	—	ニュートラル(中立)位置 (この位置では走行できません。)
Lo	L	4WD	砂地や不整地、急坂路、雪道などの特に強い駆動力が必要なときの位置

### 警告

- お車が完全に止まらないうちは切替レバーを操作しないでください。駆動装置が損傷したり、思わぬ事故につながるおそれがあり危険です。
- 駐車するときは、切替レバーを N にしないでください。駐車ブレーキをかけていない状態で、チェンジレバーを R (後退) または 1 速に入れても車輪の固定ができず、お車が動き出すおそれがあり危険です。

### 注意

- クラッチペダルを踏まずに切替レバーを操作すると、駆動装置が損傷するおそれがあります。
- Lo モード (L) は 3 速以上で使用すると、エンジンや駆動装置に大きな負担がかかるため、2 速以下の低速走行で使用してください。

## デフロック

オプション/グレード別装備

積雪路、砂地、ぬかるみなどで車輪が空転して動けなくなったとき、動力を左右後輪に等しく伝達して脱出しやすくする装置です。

### デフロックスイッチ

#### スイッチの操作方法

停車中のみ操作します。

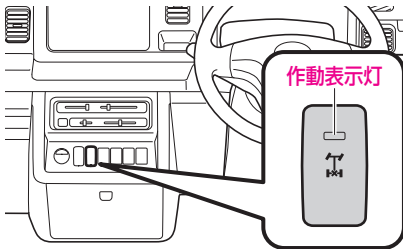

#### ▼ デフロックさせるとき

- 1 セレクトレバーを1速またはR（後退）にする
- 2 スイッチを押す
  - デフロック状態になると、作動表示灯が点灯します。

#### ▼ デフロックを解除するとき

- スイッチをもう1度押す
- 作動表示灯が消灯します。

#### ⚠ 警告

- お車が完全に止まらないうちはデフロックスイッチを操作しないでください。駆動装置が損傷するおそれがあります。
- 切り替え操作は、必ず車輪が完全に停止した状態で行ってください。車輪が空転したままでデフロックスイッチを操作すると、車体が思わぬ方向へ飛び出すおそれがあります。

#### ⚠ 注意

- デフロックは、ぬかるみ等の緊急脱出時のみ車速 15km/h 以下で使用してください。
- 通常走行時はデフロックスイッチを必ず OFF にしてください。
- デフロックスイッチを操作して切り替わらないときには、ハンドルを少し回し、アクセルペダルを踏むなどして車輪を少し回転させてください。

#### 📖 知識

##### デフロック状態の場合

- VDC OFF 表示灯と TRC OFF 表示灯が点灯し、VDC と TRC は作動しません。  
(VDC OFF 表示灯→ 132 ページ)  
(TRC OFF 表示灯→ 132 ページ)

スマートアシストⅢ t 装着車

- “スマアシ停止” と機能停止コード “12E” が点灯し、スマートアシストⅢ t は作動しません。  
(スマートアシスト “停止” 表示→ 174 ページ)

# ABS

## ABS\*(EBD 機能付)

急制動時や滑りやすい路面における制動時には、車輪がロックして方向安定性と操舵能力が低下することがあります。ABS は、このような状況下に発生する車輪ロックを防止して操舵能力を確保しようとする装置です。

### ▼ EBD

Electronic Brake force Distribution（電子制動力配分制御）の略で、車両の走行状態や積載状態に応じて最適な制動力配分を行う機能です。積載時のブレーキの効きを確保することができます。

### ⚠ 警告

- ABS を過信しないでください。ABS が作動した状態でも車両の方向安定性や操舵性の確保には限界があります。無理な運転は思わぬ事故につながり、生命にかかわる重大な傷害を受けるおそれがあり危険です。
- 次の場合などには ABS の付いていない車両に比べ、制動距離が長くなることもあり、事故につながるおそれがあります。速度を控えて十分に車間距離を取ってください。
  - 砂利道、新雪路を走行しているとき
  - タイヤチェーンを装着しているとき
  - 道路の継ぎ目などの段差を乗り越えるとき
  - 凹凸道などの悪路を走行しているとき
  - タイヤ空気圧が適正空気圧より高いときに荒れた路面を走行したとき

### 📖 知識

- 低速（約 10km/h 以下）では、ABS は作動せず、普通のブレーキと同じ作動になります。
- エンジンスイッチを“ON”にすると、メーター内の ABS 警告灯が点灯し、数秒後に消灯します。
- 走行中に ABS 警告灯が数秒間点灯しても、その後、消灯すれば異常ではありません。ただし、点灯・消灯をくり返す場合は、スバル販売店で点検を受けてください。
- エンジン始動時や始動後の発進直後にエンジンルームからモーターなどの音が聞こえることがあります。これは、システムの作動をチェックしているときの音で、異常ではありません。

 知識

- 走行中に ABS 警告灯が点灯した場合、通常のブレーキ性能は確保されていますが、ABS は作動しません。スバル販売店で点検を受けてください。
- ABS の作動中および作動後は、ブレーキペダルが奥に入り込むことがあります。また、ABS が正常に作動しているときは、ブレーキペダルを踏むとペダルがこきざみに動き「カタカタ」と作動音がすることがありますが、システムの異常ではありません。
- 雨の日にマンホールのふた、橋の継ぎ目などの滑りやすい場所でブレーキペダルを踏むと ABS が作動しやすくなります。
- 急ブレーキ時は、ブレーキペダルを強く踏み続けてください。ブレーキペダルをゆるめると ABS が効果を発揮できません。
- 急ブレーキ時にポンピングブレーキ\* はしないでください。ポンピングブレーキをすると制動距離が長くなります。

# VDC&TRC

## VDC\*(ビークル ダイナミクス コントロール)

VDC は、急激なハンドル操作や、滑りやすい路面での旋回時の横滑りなどを抑制するために、自動的にブレーキを制御して、車両の安定性を確保しようとするシステムです。

また緊急制動時など、ブレーキペダルが強く踏めずブレーキ性能を十分に発揮できない場合に、ブレーキ力を増強するブレーキアシストを備えています。

- VDC が作動すると、VDC 作動表示灯が点滅します。

(VDC 作動表示灯→ 131 ページ)

- VDC&TRC OFF スイッチを 3 秒以上押して、メーター内の VDC OFF 表示灯と TRC OFF 表示灯が点灯しているときは、VDC (TRC を含む) は作動しません。

(VDC&TRC OFF スイッチ→ 133 ページ)

- タイヤの状態がシステムに大きく影響しますので、タイヤの状態には細心の注意をしてください。

(タイヤの点検→ 243 ページ)

### 警告

- VDC を過信しないでください。VDC が作動した状態でも車両の方向安定性の確保には限界があります。無理な運転は思わぬ事故につながり、生命にかかわる重大な傷害を受けるおそれがあり危険です。
- 常に安全運転を心がけ、VDC 作動表示灯が点滅したときは、特に慎重に運転してください。
- タイヤは 4 輪とも指定サイズで同一サイズ、同一メーカー、同一銘柄、同一トレッドパターン（溝模様）および摩耗差のないタイヤを装着してください。指定以外の物を装着すると VDC が正確に機能しないおそれがあります。
- タイヤチェーンを装着したときなどには VDC が正確に機能しないおそれがあります。
- 雪道や凍結路を走行するときには冬用タイヤを装着し、控えめな車速で走行してください。

### 知識

- VDC は、車速が約 15km/h を超えると作動するようになります。
- VDC (TRC を含む) は、作動停止した場合でも、エンジンを始動するたびに作動可能状態に戻ります。
- エンジン始動時や始動後最初の走行時に、エンジンルームから「カチカチ、トン」という音が聞こえることがあります。これは、システムの作動をチェックしている音で、異常ではありません。

## 知識

- デフロック装着車はデフロック状態にすると、VDC OFF 表示灯が点灯し、VDC は作動しません。

(デフロック→ 125 ページ)

### ブレーキアシストについて

- VDC の“ON”・“OFF”に関わらず、緊急制動時などに作動します。
- ブレーキペダルを急速度で踏んだときに、ブレーキアシストが作動してブレーキが強くなり、作動音とともにブレーキペダルが小刻みに動くことがありますが、異常ではありません。

## TRC\*

### TRC のはたらき

滑りやすい路面での発進時や加速時に、過剰な駆動力により生じる駆動輪のホイールスピンを抑え、車両の方向安定性と駆動力を確保しようとする装置です。

- 車輪がスリップし始めると、車輪速センサーからの情報で、コンピューターがスリップを感知し、必要に応じてブレーキをかけます。これにより、過剰な駆動力を抑え、スリップを抑制します。
- TRC が作動すると、VDC 作動表示灯が点滅します。このとき、車両の振動を感じる場合がありますが、これはブレーキ制御によるもので、異常ではありません。

(VDC 作動表示灯→ 131 ページ)

- VDC&TRC OFF スイッチを押して、メーター内の TRC OFF 表示灯が点灯しているときは、TRC は作動しません。

(VDC&TRC OFF スイッチ→ 133 ページ)

- ぬかるみや新雪路でのスタックからの脱出時などは、TRC が作動していると脱出しにくい場合があります。この場合、VDC&TRC OFF スイッチを操作することで、TRC を停止することができます。

(スタック (立ち往生) したとき→ 276 ページ)

## 知識

- デフロック装着車はデフロック状態にすると、TRC の作動が停止します。

(デフロック→ 125 ページ)

## TRC のしくみ

タイヤのスリップは4輪に取り付けられたセンサーからの信号を比較し、駆動輪のいずれかの信号が他の車輪より多い場合、スリップしているとコンピューターが判断します。それによって、スリップしているタイヤの駆動力を抑えようとブレーキをかけ、スリップを抑制します。

## TRC とタイヤの関係

TRC は、車輪に付いているセンサーからの信号を基準に作動させるため、4 輪の中で 1 輪でもタイヤの種類が異なると、信号の出方が変わり、コンピューターがスリップと判断します。

- タイヤの状態がシステムに大きく影響しますので、タイヤの状態には細心の注意をしてください。

(タイヤの点検→243 ページ)

### 警告

- TRC を過信しないでください。TRC が作動した状態でも車両の方向安定性の確保には限界があります。無理な運転は思わぬ事故につながり、生命にかかわる重大な傷害を受けるおそれがあり危険です。
- 常に安全運転を心がけ、VDC 作動表示灯が点滅したときは、特に慎重に運転してください。  
(VDC 作動表示灯→131 ページ)
- タイヤは 4 輪とも指定サイズで同一サイズ、同一メーカー、同一銘柄、同一トレッドパターン（溝模様）および摩耗差のないタイヤを装着してください。指定以外の物を装着すると TRC が正確に機能しないおそれがあります。
- タイヤチェーンを装着したときなどには TRC が正確に機能しないおそれがあります。
- 雪道や凍結路を走行するときには冬用タイヤを装着し、控えめな車速で走行してください。

### 知識

- TRC は、作動停止した場合でも、エンジンを始動するたびに作動可能状態に戻ります。
- エンジン始動時や始動後最初の走行時に、エンジンルームから「カチカチ、トン」という音が聞こえることがあります。これは、システムの作動をチェックしている音で、異常ではありません。



## メーター表示

### VDC\* & TRC 警告灯



- エンジンスイッチを“ON”にすると点灯し、数秒後に消灯します。
- エンジンスイッチが“ON”で、次のシステムに異常があると点灯します。
  - VDC
  - TRC
  - ヒルホールドシステム  
(ヒルホールドシステム→134 ページ)

#### ⚠ 注意

##### 点灯した場合

- 通常走行に支障はありませんが、スバル販売店で点検を受けてください。

#### 📖 知識

##### 点滅した場合

- VDC、または TRC が作動しています。

(VDC 作動表示灯→131 ページ)

### VDC\* 作動表示灯



(点滅)

- エンジンスイッチを“ON”にすると点灯し、数秒後に消灯します。
- エンジンスイッチが“ON”で、次のシステムが作動した場合に点滅します。
  - VDC
  - TRC

#### ⚠ 警告

- エンジンスイッチを“ON”にしても点灯しないとき、または点灯したままの場合は、システムの異常が考えられますので、スバル販売店で点検を受けてください。
- VDC 作動表示灯が点滅した場合は、VDC、または TRC が作動していますので特に慎重に運転してください。

\* 本書では、VSC を「VDC」と表記しています。  
VDC は、Vehicle Dynamics Control (ビークル ダイナミクス コントロール) の略です。

## VDC\*OFF 表示灯



- エンジンスイッチを“ON”にすると点灯し、数秒後に消灯します。
- VDC&TRC OFF スイッチを 3 秒以上押すと、VDC (TRC を含む) が作動停止状態となり点灯します。

(VDC&TRC OFF スイッチ  
→ 133 ページ)

### デフロック装着車

- デフロック状態にすると、VDC が作動停止状態となり点灯します。

(デフロック→ 125 ページ)

## TRC OFF 表示灯



- エンジンスイッチを“ON”にすると点灯し、数秒後に消灯します。
- VDC&TRC OFF スイッチを押すと、TRC が作動停止状態となり点灯します。

(VDC&TRC OFF スイッチ  
→ 133 ページ)

### デフロック装着車

- デフロック状態にすると、TRC が作動停止状態となり点灯します。

(デフロック→ 125 ページ)

## VDC\* & TRC OFF スイッチ

VDC や TRC は新雪路、深雪路、砂地等からの脱出には適さない場合があります。このようなときは VDC&TRC OFF スイッチを押して VDC と TRC を“OFF” にします。

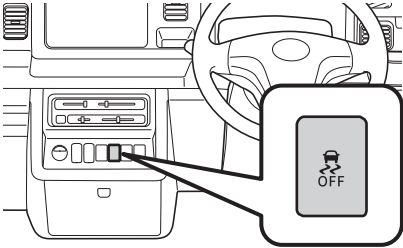

- ▼ TRC を“OFF” にするとき
  - エンジンスイッチが“ON” のとき、VDC&TRC OFF スイッチを短押し（3秒以内）します。（メーター内の TRC OFF 表示灯が点灯します）
- ▼ VDC と TRC を“OFF” にするとき
  - エンジンスイッチが“ON” で車両が停止しているとき、VDC&TRC OFF スイッチを3秒以上押し続けます。（メーター内の TRC OFF 表示灯と VDC OFF 表示灯が点灯します）
- ▼ 作動可能状態に戻るとき  
VDC&TRC OFF スイッチをもう1度押します。（TRC OFF 表示灯と VDC OFF 表示灯が消灯します）

お車を運転するにあたって

### 警告

- VDC や TRC は自動的にブレーキやエンジンの出力を制御して駆動力や車両の方向安定性を確保しようとするシステムです。そのため、必要なとき以外は VDC や TRC を作動停止状態にしないでください。VDC や TRC を作動停止状態にしたときは、路面状況に応じた速度で、特に慎重な運転を心がけてください。

### 知識

- VDC や TRC を作動停止にした場合でも、エンジンを始動するたびに自動的に VDC と TRC は作動可能状態に戻ります。
- TRC のみ作動を停止している場合は、車速が高くなると TRC は作動を再開します。ただし、VDC と TRC の作動を停止している場合は、車速による作動再開はありません。

スマートアシストⅢ t 装着車

- VDC と TRC を作動停止にした場合、“スマアシ停止”と機能停止コード“12E”が点灯し、スマートアシストⅢ t は作動しません。

（スマートアシスト“停止”表示→174ページ）

\*本書では、VSC を「VDC」と表記しています。  
VDC は、Vehicle Dynamics Control（ビークル ダイナミクス コントロール）の略です。

# ヒルホールドシステム

オプション/グレード別装備

## ヒルホールドシステム

ヒルホールドシステムは、急な上り坂で発進するときにかかる車両の後退を軽減し、坂道発進を容易にするシステムです。

ブレーキペダルからアクセルペダルに踏み替えるとき、ブレーキをかけた状態を最長約2秒間保持します。

### 作動条件

次の状態のとき、ヒルホールドシステムは作動します。

- 前進、または後退での上り坂発進時
- ブレーキペダルをしっかり踏んで停車しているとき
- 駐車ブレーキを解除しているとき

### 警告

- ヒルホールドシステムは、坂道で停車させるシステムではありません。システムが正常に作動していても、坂道で停車中にブレーキペダルをゆるめると車両が動き出すおそれがありますので、停車中はブレーキペダルをしっかり踏み続けてください。
- ヒルホールドシステムを過信しないでください。発進時に車両が不意に動き出すなどして思わぬ事故につながるおそれがあります。常に周囲の状況を確認して、適切にセレクトレバー、ブレーキペダル、アクセルペダル、駐車ブレーキを操作して発進してください。
- ブレーキペダルから足を離したら、すみやかに発進操作を行ってください。坂道などで惰性で後退した場合、エンストを起し、ブレーキの効きが悪くなったり、ハンドルが重くなるなど、思わぬ事故や故障の原因となるおそれがあり危険です。

 警告

- VDC & TRC 警告灯が点灯すると、ヒルホールドシステムが作動しない場合があります。特に慎重に発進してください。
- 極端に急な上り坂、凍結した上り坂、ぬかるんだ上り坂など、路面の状態や乗員の人数、荷物の重さなどによっては車両が後退することがあります。
- 停車するときのブレーキペダルの踏みかたが不十分であったり、乗員の人数、荷物の重さによっては、ヒルホールドシステムが作動しない場合があります。
- ヒルホールドシステムは、2 秒以上車両の後退を軽減することができません。

 知識

- ヒルホールドシステムの作動により、次の状態になることがありますが、異常ではありません。
  - ブレーキペダルの踏みごたえが変わる
  - ブレーキペダルが振動する
  - ブレーキから音が発生する

# スマートアシストⅢ t

オプション/グレード別装備

## スマートアシストⅢ t\*<sup>1</sup>

スマートアシストⅢ tは次の機能によって運転者を補助し、安全で快適なドライブを支援します。

- 衝突警報機能（対車両・対歩行者）
- 衝突回避支援ブレーキ機能（対車両・対歩行者）
- 車線逸脱警報機能
- 先行車発進お知らせ機能

オートマチック車

- 誤発進抑制制御機能（前方・後方\*<sup>2</sup>）

### 警告

- スマートアシストⅢ tは運転者の安全運転を前提としたシステムであり、事故被害や運転負荷の軽減に寄与することを目的としています。スマートアシストⅢ tは認識性能・制御性能に限界があります。システムを過信せず、運転者は常に自らの責任で周囲の状況を把握し、安全運転を心がけてください。
- 次の状況ではシステムは正しく作動しません。スマートアシストⅢ tを“OFF”にしてください。（スマートアシスト OFF スイッチ→177ページ）
  - タイヤの空気圧が適正でないとき
  - タイヤチェーンを装着しているとき
  - 摩耗したタイヤ、摩耗差の激しいタイヤを装着しているとき
  - 指定サイズ以外のタイヤを装着しているとき
  - サスペンションを改造したとき
  - ステレオカメラの視界をさまたげるようなものを車両に取り付けたり
  - ヘッドランプの汚れなどで、対象物を正しく照射できず、認識しづらいとき
  - ヘッドランプの光軸がずれているとき
  - ヘッドランプなどのランプ類を改造したとき

\*<sup>1</sup> 「スマートアシスト」、「スマアシ」はダイハツ工業株式会社の登録商標です。

\*<sup>2</sup> 誤発進抑制制御機能（後方）は一部の特装車には装着されません。

**警告**

- 荷物の積載などにより、極端に車両が傾いているとき
- 車両を改造・架装したとき
- けん引されるとき
- キャリアカーに積載するとき
- シャシーダイナモーターやフリーローラーなどを使用するとき
- リフトアップし、エンジンをかけタイヤを空転させたいとき
- 垂れ幕や旗、垂れ下がった枝、ビニールカーテン、草むらや茂みなどに触れながら通過するとき
- サーキットなどでスポーツ走行するとき
- 脱輪したときやぬかるみから脱出するとき
- 冠水した道を走行するとき
- 事故や故障で自車の走行が不安定なとき
- ブレーキ警告灯が点灯しているとき

**注意**

- 次のようなときは、状況によってはスマートアシストⅢ tの認識性能が下がる場合や一時的に機能停止状態になる場合があります。状況が改善されれば再び機能は作動します。
  - 悪天候時（豪雨、吹雪、濃霧など）
  - お車を炎天下で放置した後など、ステレオカメラの温度が極端に高くなった場合
  - エンジン始動直後
  - 前方から強い光（太陽光などによる逆光や対向車のヘッドランプの光など）を受けたとき
  - 街灯などがなく、真っ暗で周囲に建物や車両などが無い場合
  - ステレオカメラ、ソナー部に雪や汚れ、霜などが付着して覆っているとき
  - 重い荷物を積んでいるとき
  - 水しぶき、雪などの巻き上げがあったとき
  - 排気ガス、水蒸気、砂、煙、土ぼこりなど視界が十分でないとき
- 機能によって認識性能の低下する条件や機能停止条件が異なります。詳しくは各機能の説明をお読みください。

## 車両データの記録について

スマートアシストⅢ tには、車両の制御や操作に関するデータなどを記録するコンピューターが装備されており、主に次のようなデータを記録します。

- アクセルペダルの操作状況
- ブレーキペダルの操作状況
- ハンドル、セレクトレバー、チェンジレバーの操作状況
- 車速などの車両の情報
- スマートアシストⅢ tの各機能の作動状況
- 先行車などの障害物との距離、相対速度などの情報
- ステレオカメラの画像情報（2次ブレーキ作動時のみ）

なお、会話などの音声や車内の映像は記録しません。

### ▼ データの取扱いについて

スバルおよびスバルが委託した第三者は、コンピューターに記録されたデータを車両の故障診断・研究開発・品質の向上を目的に取得・利用することがあります。

なお、次の場合を除き、スバルおよびスバルが委託した第三者は、取得したデータを第三者へ開示または提供することはありません。

- お車の使用者の同意（リース車は借主の同意）がある場合
- 警察・裁判所・政府機関などの法的強制力のある要請に基づく場合
- スバルが訴訟で使用する場合
- 統計的な処理を行う目的で、使用者や車両が特定されないように加工したデータを研究機関などに提供する場合

【ここでいうスバルは、株式会社 SUBARU を意味しています。】

記録した画像情報は特別な装置を使用して消去することが可能です。

また、画像情報を記録する機能を停止することも可能です。詳しくは、スバル販売店にご相談ください。



## ステレオカメラ

ステレオカメラは、次の機能で使します。

- 衝突警報機能（対車両・対歩行者）
- 衝突回避支援ブレーキ機能（対車両・対歩行者）
- 車線逸脱警報機能
- 先行車発進お知らせ機能

オートマチック車

- 誤発進抑制制御機能（前方）

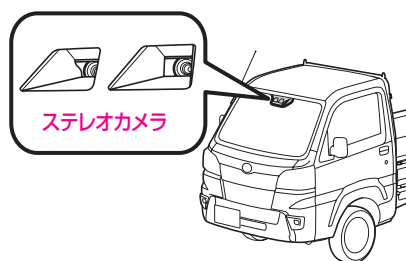

### 警告

- ステレオカメラは人の目と似た特性を持っています。そのため、運転者にとって前方が見えにくい状況では、ステレオカメラも同様に前方車や歩行者、障害物、車線を認識しづらくなります。
- ステレオカメラによる前方車や歩行者、障害物、車線の認識は視野範囲内に限られています。また、視野範囲に対象物が入ってから制御・警報の対象となるまでは数秒間かかります。
- 汚れ検知機能を備えていますが、万全ではありません。
- 汚れを検知した場合は、すべての機能が自動的に停止します。

 警告

- 次のことをお守りください。お守りいただかないと、ステレオカメラが正常に作動せず、思わぬ事故につながり、重大な傷害におよぶか、最悪の場合死亡につながるおそれがあります。
  - ステレオカメラ前面のフロントガラスは常にきれいにしてください。
  - フロントガラス外側に汚れ、油膜、水滴、雪などが付着した場合は、取り除いてください。
  - フロントガラスにガラスコーティング剤などを使用しないでください。ステレオカメラ前面に水滴などが付着した場合は、ワイパーでふき取ってください。
  - フロントガラス内側のステレオカメラ取り付け部が汚れた場合は、スバル販売店にご相談ください。
  - フロントガラスのステレオカメラ前面に、ステッカー（透明なものを含む）などを貼ったりしないでください。やむを得ず取り付けなければならない（車検ステッカーなど）ときは、ステレオカメラの前面に重ならないようにしてください。
  - フロントガラスが曇った場合は曇りをとってください。  
(ガラスの曇りを取るとき→ 191 ページ)
  - フロントガラスのステレオカメラ前面の水滴をワイパーが正しくふき取れないときは、ワイパーラバーまたはワイパーブレードを交換してください。ワイパーブレードの交換が必要な場合は、スバル販売店にご相談ください。  
(ワイパーの交換→ 245 ページ)
- フロントガラスにフィルムを貼らないでください。
- 事故などでステレオカメラ周辺が変形した場合はスバル販売店にご相談ください。
- フロントガラスに傷、ひびなどが生じた場合は、そのまま放置せずに交換してください。特にステレオカメラ前面のフロントガラスに傷、ひびなどの損傷や部分修正があると、システムが正しく作動なくなることがあります。フロントガラスの交換が必要な場合は、スバル販売店にご相談ください。
- スバル純正品以外のフロントガラスに交換しないでください。
- ステレオカメラに液体をかけないでください。
- ステレオカメラのレンズを汚したり、傷を付けたりしないでください。レンズに汚れ、傷がある場合は、スバル販売店にご相談ください。

 警告

- ステレオカメラに強い衝撃を加えないでください。
- ステレオカメラ取り付け位置や向きを変更したり、取り外したりしないでください。
- ステレオカメラを分解しないでください。
- ステレオカメラ付近に電子機器やアンテナなど、強い電波を発信する機器を取り付けしないでください。
- ルームミラーなどのステレオカメラ周辺部品や天井を改造しないでください。
- インストルメントパネル上部に物を置かないでください。フロントガラスに反射してシステムが正しく作動しなくなる場合があります。
- インストルメントパネル上面をケミカル剤などで光沢を持たせた場合、フロントガラスへの映りこみにより、ステレオカメラが安定した認識ができずシステムが正常に作動しない場合があります。
- フロントグリル、フロントバンパーなどに、ステレオカメラの視界をさえぎる可能性のあるアクセサリーを取り付けしないでください。
- ルーフ上に全長の長い荷物（サーフボード、カヌー、スキー板など）を積むときは、ステレオカメラの視界をさえぎらないようにしてください。
- スバル純正品以外のルームミラー（ワイドタイプミラーなど）、サンバイザーを装着しないでください。

## ソナー

オプション/グレード別装備

ソナーは、次の機能で使用します。

### ●バックソナー

(バックソナー→179ページ)

オートマチック車

### ●誤発進抑制制御機能（後方）

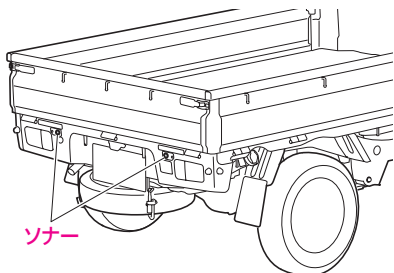

〈パネルバン仕様車以外〉

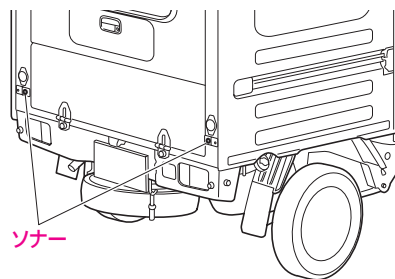

〈パネルバン仕様車〉

### ⚠ 警告

- 汚れ検知機能を備えていますが、万全ではありません。
- 汚れを検知した場合は、誤発進抑制制御機能（後方）が自動的に停止します。
- 次のことをお守りください。  
お守りいただかないと、ソナーが正常に作動せず、思わぬ事故につながり、重大な傷害におよぶか、最悪の場合死亡につながるおそれがあります。
  - ソナーを清掃する際は、やわらかい布などを使用して傷付けないようにしてください。
  - ソナーにウォッシャー液やオイルが付着した場合は、すみやかにふき取ってください。
  - ソナーにワックスや撥水剤などを塗らないでください。
  - ソナー周辺には高圧洗車機で水をかけないでください。
  - スチームを使用した洗車機などで洗車するときは、スチームをソナー部に近付けすぎないようにしてください。
  - ソナー、およびその周辺部分に強い衝撃や力を加えないでください。
  - ソナーを取り外したり、分解したりしないでください。
  - ソナーの取付位置を変更したり、周辺構造物を改造したりしないでください。また、ソナーを塗装したりしないでください。
  - ソナーやその周辺部分にステッカーを貼ったり、アクセサリなどを取り付けしないでください。
  - ソナー周辺の部品を交換・修理する場合や、事故などでソナー周辺が変形した場合は、スバル販売店にご相談ください。

## 衝突警報機能 (対車両・対歩行者)、 衝突回避支援ブレーキ機能 (対車両・対歩行者)

衝突警報機能、衝突回避支援ブレーキ機能は、ステレオカメラで前方車、歩行者を認識して、衝突の危険性が高い場合に作動し、運転者への注意喚起とブレーキ制御を行い、衝突回避を支援、あるいは衝突被害の軽減に寄与します。

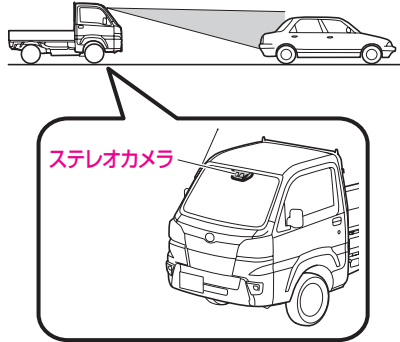

### 衝突警報機能

次の場合に、ブザーとメーター表示で運転者に注意を促します。

- 車速約 4 ~ 100km/h で走行中、前方車に対し自車との速度差が約 4 ~ 100km/h で衝突のおそれがあるとき
  - 状況によっては、二輪車、壁、ガードレールなどの障害物に対しても衝突警報は作動します。
- 車速約 4 ~ 50km/h で走行中、前方の歩行者に対し自車との速度差が約 4 ~ 50km/h で衝突のおそれがあるとき

### 衝突回避支援ブレーキ機能

次の場合に、ブザーとメーター表示で運転者に注意を促し、衝突の直前で緊急ブレーキが作動して、衝突回避を支援、あるいは衝突被害の軽減に寄与します。

- 車速約 4 ~ 50km/h で走行中、前方車に衝突のおそれがあるとき
- 車速約 4 ~ 50km/h で走行中、前方の歩行者に対し自車との速度差が約 4 ~ 50km/h で衝突のおそれがあるとき

 警告

- 安全運転を行う責任は運転者にあります。常に周囲の状況を把握し、安全運転に努めてください。衝突回避支援ブレーキ機能を日常のブレーキ操作のかわりには絶対に使用しないでください。衝突回避支援ブレーキ機能はあらゆる状況で衝突を回避または衝突の被害を軽減するものではありません。機能に頼ったり、安全を委ねる運転をしたりすると思わぬ事故につながり、重大な傷害におよぶか、最悪の場合死亡につながるおそれがあります。
- 衝突回避支援ブレーキ機能は、衝突回避を支援、あるいは衝突被害の軽減に寄与することを目的としています。衝突が避けられないと判断した段階で緊急ブレーキが作動し、衝突直前で強いブレーキをかけるように設定していますが、常に同じ性能を発揮できるものではありません。その効果はさまざまな条件により変わるため、システムを過信せず安全運転に努めてください。

（次のような場合は、衝突の可能性がなくても衝突警報機能、衝突回避支援ブレーキ機能が作動することがあります。→ 150 ページ）

（次のような場合は、衝突警報機能が作動しなかったり、衝突回避支援ブレーキ機能が作動せず、止まりきれないことがあります。→ 147 ページ）

**警告**

- 安全のため、お客様ご自身で衝突回避支援ブレーキ機能の作動テストを行わないでください。止まりきれないことや作動しないことがあり、思わぬ事故につながるおそれがあります。
- 衝突回避支援ブレーキ機能は、ステレオカメラが認識した前方車や歩行者に作動します。二輪車や電柱、壁などに対しても作動することがありますが、これらへの衝突を回避することを目的とはしていません。
- 緊急ブレーキが作動したとき、アクセルペダルを操作しても、緊急ブレーキを継続します。ただし、アクセルペダルを全開に踏みこむと緊急ブレーキを解除します。
- 運転者がブレーキペダルを踏んでいたり、ハンドルを操作していたりすると、その操作状態によっては運転者の回避操作として判断され、衝突警報や衝突回避支援ブレーキ機能が作動しない場合があります。
- 対車両の衝突回避支援ブレーキ機能は、作動車速内であっても、車速約 30km/h を超える場合、スマートアシストⅢ t の性能限界から衝突を回避することはできません。また、車速が約 50km/h を超える場合は、衝突回避支援ブレーキ機能は作動しません。
- 対歩行者の衝突回避支援ブレーキ機能は、作動車速内であっても、歩行者との速度差が約 30km/h を超える場合、スマートアシストⅢ t の性能限界から衝突を回避することはできません。また、歩行者との速度差が約 50km/h を超える場合は、衝突回避支援ブレーキ機能は作動しません。
- VDC & TRC を“OFF”にした場合、衝突警報機能、衝突回避支援ブレーキ機能は作動しません。
- デフロック装着車はデフロック状態にした場合、衝突警報機能、衝突回避支援ブレーキ機能は作動しません。
- シートベルトを着用し、必ず同乗者にも着用させてください。シートベルトを正しく着用しないと、衝突回避支援ブレーキ機能が作動したときに思わぬ事故につながるおそれがあり危険です。

（シートベルト→ 35 ページ）

## 衝突警報機能、衝突回避支援ブレーキ機能の作動条件について

次の条件を全て満たすと衝突警報機能および衝突回避支援ブレーキ機能が作動できる状態になります。

- エンジンスイッチが“ON”
- スマートアシスト OFF 表示灯が消灯
- “スマアシ故障”、“スマアシ停止” が消灯
- VDC OFF 表示灯が消灯
- デフロック状態でないとき（デフロック装着車）
- オートマチック車はセレクトレバーが P、R レンジ以外、マニュアル車はチェンジレバーが R 以外
- 次に示す機能のいずれかの作動車速および速度差で走行しているとき

機能	対象	作動車速、速度差*1
衝突警報機能	対車両	約4～100km/h
	対歩行者	約4～50km/h
衝突回避支援ブレーキ機能	対車両	約4～50km/h*2
	対歩行者	約4～50km/h

\*1 自車と前方車、歩行者との速度差は作動車速の数値と同じです。

\*2 作動車速のみ



**⚠ 注意**

- ステレオカメラは歩行者を認識します。歩行者認識は対象物の大きさや形状、動きから行っています。頭部、両肩の輪郭が明瞭であるときに認識します。



次のような場合は、衝突警報機能が作動しなかったり、衝突回避支援ブレーキ機能が作動せず、止まりきれないことがあります。

- 前方車や歩行者との速度差、車間距離、接近の状態、横方向のずれ具合（自車の正面にいないなど）
- 車両の状態（積載量、乗員など）
- 路面の状態（勾配、滑りやすさ、形状、凸凹など）
- 前方の視界が悪いとき（豪雨、吹雪、濃霧、土ぼこりなど）
- 運転者の操作状態（アクセル、ブレーキ、ハンドルなど）から運転者が回避操作をしたと判断したとき
- エンジン始動直後
- 外気温が低いときや走行開始直後などでブレーキが冷えているとき
- 下り坂などでブレーキが過熱してブレーキの効が悪くなっているとき
- 水たまり走行後や洗車後などブレーキが濡れてブレーキの効が悪くなっているとき

 注意

- ステレオカメラが認識しにくい状態（特に次のような場合）
  - フロントガラスの曇りや汚れ、雪、霜、雨粒、土ぼこり、シールなどでステレオカメラ前面が覆われているとき
  - ガラスコーティング剤を使用したとき
  - フロントガラスにフィルムを貼ったとき
  - フロントガラスへの映り込みにより安定した認識ができないとき
  - フロントウォッシャーの使用後または使用後で、フロントガラスが十分にふき取れていないとき
  - フロントガラスに傷、ひびなどが生じたとき
  - ルーフ上に全長の長い荷物（サーフボード、カヌー、スキー板など）を積んだりして、ステレオカメラの視界がさえぎられたとき
  - スバル純正品以外のワイパーブレードを装着したとき（長さが短いタイプ含む）
  - 雨滴やウインドウウォッシャーの水滴、またはワイパーブレードがステレオカメラの視野を遮ることにより、対象物の認識が不完全になったとき
  - ステレオカメラの前を手でふさぐなどしたとき
  - ステレオカメラに衝撃が加わり、ずれやゆがみが生じたとき
  - 悪天候時（豪雨、吹雪、濃霧など）
  - 夜間または、トンネル内、屋内の駐車場など暗い場所で前方車、歩行者に接近するとき
  - トンネルの出入り口や木、建物の影などで明るさが変化したとき
  - ステレオカメラ前方から強い光（太陽光などによる逆光や対向車のヘッドランプの光など）を受けているとき
  - 強い光が車両や歩行者、路面に反射しているとき
  - カーブ、うねった道路、坂道のとき
  - 路面に水たまりや水膜があるとき
  - 雪道や未舗装路など、凸凹やわだちのある道路のとき
  - 前方車や歩行者との距離が極端に短いとき
  - 自車の前方に車両や歩行者が急に割り込んだり、飛び出したりしたとき
  - 急加速やハンドル操作をしながら、前方車、歩行者に接近したとき
  - 前方車の一部しかステレオカメラの認識範囲内に入っていないとき

**⚠ 注意**

- 小さい速度差で接近する場合（接近してから制御を行うため、対象物の形状・大きさによっては最後面がステレオカメラの視野範囲から外れる場合があります）
- 前方車や対向車による水しぶきや雪などの巻上げ、排気ガス、水蒸気、砂、煙、土ぼこりなどがあるとき
- 自車が車線変更を行い、前方車のすぐ後ろに接近したとき
- 前方車が急ハンドル、急加速、急減速したとき
- 特殊な形状の車両（キャリアカー、サイドカーなどを含む）のとき
- 前方車の最後面が小さい（トレーラーなど）、低い、または凹凸があるとき
- 車両背面のガラスが大きく前が見えてしまうような前方車に接近したとき
- 荷台にあおりがなく荷物が載っていないトラックなどが前方車のとき
- 後端から積荷が飛び出している車両などのとき
- 車両が斜め、または横向きに停まっているとき
- 対向車やバックしてくる車両などのとき
- 車高の低い車両などのとき
- 停車している車両の前に壁などがあるとき
- 重い荷物を積むなど、前方車が傾いているとき
- 歩行者の一部（頭や手足など）が荷物や傘、帽子、車両、建物などに隠れているとき
- 歩行者が背景にまぎれて、ステレオカメラが歩行者を認識できないとき
- 歩行者が前かがみやしゃがんだ姿勢をとっているとき、横たわっているとき、手を振ったり走っているとき
- 身長の高い子供や高身長の歩行者のとき（接近してから制御を行うため、歩行者の体形によってはステレオカメラの視野範囲から外れてしまい、作動しなかったり、作動が解除されたりすることがあります）
- 歩行者が大きな荷物を背負っていたり、抱えたり、自転車やカートなどを押しているとき
- 歩行者が長いスカートや和服などを着用していて足元が見えないとき
- 集団で歩いているときなど、ステレオカメラが歩行者として認識できないとき
- ヘッドランプ照射範囲外に対象物がある場合
- 周囲一面が同じような色合いのとき（一面雪景色など）
- 対象物と背景のコントラストが少ないとき（森の中の黒車両、白壁前の白服歩行者など）

 注意

次のような場合は、衝突の可能性がなくても衝突警報機能、衝突回避支援ブレーキ機能が作動することがあります。

- 狭い橋、小トンネル、田舎道、ETC ゲート、狭いガードレール、雪溜まりなど、両脇に壁や障害物がある細い道を走行するとき
- 前方車に接近して走行するときや、前方の壁や前方車の寸前まで接近して停止するとき
- 停止車両などの横を至近距離で通過するときや対向車が自車に向かって接近するとき
- 路面の勾配が急に変化する場所を走行するとき
- 水蒸気や霧、煙のかたまりを通過するとき
- ビニールカーテン、旗などをくぐって通過するとき
- 前方車および対向車の排気ガスや水、雪などの巻上げ、排気ガス、水蒸気、砂、煙、土ぼこりなどで前方の視界が悪いとき
- ステレオカメラの光軸がずれているとき
- 車両用エレベーターや機械式駐車場を利用するとき
- 路面上に大きなペイントなどがある場合
- カーブの入口や交差点にガードレールや看板、木立などの路側物があるとき
- カーブですれ違う対向車があるとき
- 駐車場のバーや遮断機のバーが上がりきる前のとき
- 下り坂走行中、路面にキャッツアイやマンホール、路面電車のレールなどがあるとき
- バンプや段差を乗り降りしたときに、目の前に標識の影や、路面の継ぎ目などがあつた場合
- 複数台の前方車などが重なって見えるような場合
- 上り坂走行中、上方に看板や樹木の枝があるとき
- 縦縞フェンス、タイル壁、縦縞服など、連続する縦模様があるとき
- 先行車の方向指示灯 兼 非常点滅表示灯、制動灯が点灯したとき
- 水たまり、濡れた路面、ボディ鏡面への風景写り込みやランプ反射があるとき
- 外部から光の差し込みがあるとき
- 車両と車両、車両と歩行者、歩行者と歩行者、遠方のランプ群など、並進物があるとき
- 進路脇に歩行者、または歩行者と同じような大きさの物が並んでいるとき
- すれ違う歩行者、先行車の二車線変更など、二つの物が交差して入れ替わるとき
- ダンプカー、空荷トラック、スーツケースを持った人など、背面に前後差があるとき
- 複雑な形状の車両のとき
- 横断歩行者が自車正面に差し掛かる前に立ち止まったとき
- 風に揺れる旗や木の枝、衣服の揺れがあるとき

▶スマートアシストⅢ t▶▶ 衝突警報機能（対車両・対歩行者）、衝突回避支援ブレーキ機能（対車両・対歩行者）

## ⚠ 注意

次のような場合は、システムが作動しません。

- エンジン始動直後
- スマートアシスト OFF スイッチでシステムを“OFF”にしているとき
- スマートアシスト OFF 表示灯が点灯しているとき
- “スマアシ故障” が点灯しているとき（システム異常）
- “スマアシ停止” が点灯しているとき（機能停止）

### 緊急ブレーキについて

- 緊急ブレーキ作動時は、強いブレーキがかかります。緊急ブレーキは車両が停止してから約 1.5 秒後に解除されるため、必要に応じて運転者自らブレーキをかけてください。

## 📖 知識

- 緊急ブレーキ中に音が聞こえることがありますが、制御によるものであり異常ではありません。
- 緊急ブレーキ中にブレーキペダルを踏んだとき、ペダルが固く感じられることがありますが、異常ではありません。

### マニュアル車

- 緊急ブレーキ中にクラッチペダルを踏み込まないとエンジンが停止することがあります。エンジンが停止した場合はあわてずにクラッチペダルとブレーキペダルをしっかり踏み、エンジンを始動してください。

（エンジンをかける→ 108 ページ）

## 衝突警報機能、衝突回避支援ブレーキ機能の作動について

衝突警報機能、衝突回避支援ブレーキ機能は、ステレオカメラで前方車、歩行者を認識して、衝突の危険性が高い場合に、①～③の順にシステムが作動し、運転者への注意喚起とブレーキ制御を行います。

### ① 衝突警報

前方車、歩行者に対し、衝突の危険性があると判断した場合に、ブザーとメーター表示で運転者に注意喚起して衝突回避操作を促します。

### ② 1次ブレーキ

前方車、歩行者を認識して、衝突の危険性が高いと判断した場合に、ブザーを変化させブレーキ制御を行います。

- 前方車、歩行者と認識していない場合、またはブレーキペダルを踏んで減速し、適切な車間距離をとった場合は、ブレーキ制御を行いません。
- 運転者の衝突回避操作（ブレーキペダル、ハンドルなど）の操作量により、衝突する可能性が低くなったと判断した場合、作動を解除します。

▶スマートアシストⅢ t▶▶ 衝突警報機能（対車両・対歩行者）、衝突回避支援ブレーキ機能（対車両・対歩行者）



### ③ 2次ブレーキ

前方車、歩行者に対し、衝突の危険性が非常に高いと判断した場合に、1次ブレーキより強くブレーキ制御を行います。

- 停止後にブザーが鳴り、ブレーキ制御を最長約 1.5 秒間継続した後、ブレーキ制御を解除します。（停止保持）
- ブレーキ制御が解除された後も停車状態を継続するには、ブレーキペダルをしっかりと踏み続けてください。（オートマチック車はクリープ現象により車両がゆっくりと動き出します）
- マニュアル車はエンジンが停止した場合、あわてずにエンジンを始動してください。

システム作動中は、ブザーとメーター表示で運転者に注意喚起します。

- 緊急ブレーキ作動中は制動灯が点灯します。

	① 衝突警報	② 1次 ブレーキ	③ 2次 ブレーキ	（停止保持）
衝突の危険性	危険性がある	危険性が高い	危険性が非常に高い	—
緊急ブレーキの強さ	ブレーキ制御なし	弱い	強い	停止後、最長約1.5秒後に解除
ブザー	ピピピピピッ	ピピピピピ...		ピピピッ...*
スマートアシスト 作動灯 	点滅			点滅*
マスター ウォーニング 	消灯	点灯		消灯

\* 運転者操作で終了

#### 知識

- 状況によっては、1次ブレーキや2次ブレーキから作動することがあります。

## 衝突警報機能、衝突回避支援ブレーキ機能を“OFF”にするとき

スマートアシスト OFF スイッチを約 2 秒以上押し続けることで、衝突警報機能、衝突回避支援ブレーキ機能を“OFF”にすることができます。同時に次の機能も“OFF”になります。

- 先行車発進お知らせ機能

オートマチック車

- 誤発進抑制制御機能（前方・後方）

（スマートアシスト OFF スイッチ→177 ページ）

### 知識

- スマートアシスト OFF スイッチでシステムを“OFF”にしても、エンジンスイッチを“ON”にするたびに、システムは“ON”に戻ります。



## 誤発進抑制制御機能（前方・後方\*）

### オートマチック車

誤発進抑制制御機能は、前方、または後方に障害物を認識している場合、停車または徐行（車速約 10km/h 以下）状態で、ペダルの踏み間違いなどにより必要以上にアクセルペダルが踏み込まれたとシステムが判断したときに、運転者への警報とエンジン出力の抑制制御を行い、発進をゆるやかにすることで、衝突時の被害を軽減します。

- 前方は、ステレオカメラが約 4m 以内に障害物を認識している場合に作動します。

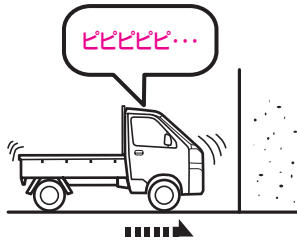

- 後方は、ソナーが約 2～3m 先までの壁などの障害物を認識している場合に作動します。

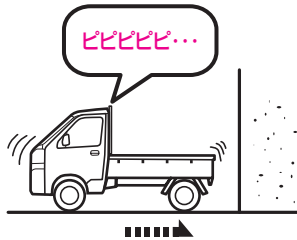

車速が約 4km/h 以下で、アクセルペダルが必要以上に踏み込まれたと判断したときに、ブザーとメーター表示で警報し、運転者に衝突回避操作を促します。

車速が約 10km/h 以下で、アクセルペダルをすばやく、かつ必要以上に踏み込まれたと判断したときに、ブザーとメーター表示で運転者に警報するとともに、エンジン出力の抑制制御を行います。

- エンジン出力の抑制制御はアクセルペダルを踏み続けている間、最長約 8 秒間続きます。
- 後方で作動したとき、ブザーはリバース音よりも早い間隔で鳴ります。

（スマートアシストⅢ t の作動状態について→ 176 ページ）

\* 誤発進抑制制御機能（後方）は、一部の特装車には装着されません。





 警告

- 誤発進抑制制御機能を過信しないでください。誤発進抑制制御機能は衝突を回避するものではありません。発進時はセレクトレバーやペダルの位置および周囲の安全を十分に確認して操作してください。機能に頼っていると、思わぬ事故につながり、重大な傷害におよぶか、最悪の場合死亡につながるおそれがあります。
- 誤発進抑制制御機能は停止状態を保つものではありません。
- 誤発進抑制制御機能はあらゆる状況で発進を緩やかにするものではありません。
- 誤発進抑制制御機能は前方、または後方に障害物を認識している場合に作動するものであり、崖など障害物が見えない状況で発進を緩やかにするものではありません。
- 故意に障害物の近くでアクセルペダルを過剰に踏み込まないでください。アクセルの調節を誤発進抑制制御機能に頼っていると衝突事故を起こす場合があります。
- 前方と後方では、認識できる障害物が異なります。
- 誤発進抑制制御機能（後方）とバックソナーでは作動の対象とする障害物が異なります。バックソナーのブザーが鳴っていても誤発進抑制制御機能（後方）が作動しなかったり、バックソナーのブザーが鳴ってなくても、誤発進抑制制御機能（後方）が作動する場合があります。
- 万一、自車が踏切内で閉じ込められた場合、ステレオカメラ、またはソナーが遮断機を障害物と認識し、誤発進抑制制御機能が作動することがあります。遮断機を押し進める場合は、慌てずにアクセルペダルを踏み続けるか、スマートアシストⅢ tを“OFF”にしてください。

（スマートアシスト OFF スイッチ→ 177 ページ）
- 運転者がハンドル操作をしていると、その操作状態によっては運転者の回避操作として判断され、誤発進抑制制御機能が作動しない場合があります。
- TRCを“OFF”またはVDC & TRCを“OFF”にした場合、誤発進抑制制御機能は作動しません。
- デフロック装着車はデフロック状態にした場合、誤発進抑制制御機能は作動しません。
- エンジン出力の抑制制御をしたときに、アクセルペダルを約8秒以上踏み続けると、作動を解除します。また、すばやく3回以上、全開まで踏みなおすと、誤発進抑制制御機能は作動しません。

## 誤発進抑制制御機能の作動条件について

この機能は、自車が次の条件を全て満たしたときに作動可能となります。

- エンジン回転中
- スマートアシスト OFF 表示灯が消灯
- “スマアシ故障”、“スマアシ停止” が消灯
- ブレーキペダルを踏んでいない
- 車速が 0 ～約 10km/h
- 方向指示器表示灯が消灯
- TRC OFF 表示灯、VDC OFF 表示灯が消灯
- デフロック状態でないとき（デフロック装着車）
- 前方の場合は、セレクトレバーが 、、 レンジ
- 後方の場合は、セレクトレバーが  レンジ

### 注意

次の条件の違いにより、誤発進抑制制御機能（前方）が作動しないことがあります。

- 前方障害物との速度差、車間距離、接近の状態、横方向のずれ具合（自車の正面に障害物がないなど）
- 車両の状態（積載量、乗員など）
- 路面の状態（勾配、滑りやすさ、形状、凸凹など）
- 運転者の操作状態（アクセル、ブレーキ、ハンドルなど）から運転者が回避操作をしたと判断したとき
- 車両の整備状態（ブレーキ関係、タイヤの摩耗、空気圧、スペアタイヤなど）
- 車両や二輪車などの急な割込み、歩行者の飛び出し
- エンジン始動直後

 注意

- ステレオカメラが認識しにくい状態（特に次のような場合）
  - 悪天候時（豪雨、吹雪、濃霧など）
  - 前方から強い光（太陽光などによる逆光や対向車のヘッドランプの光など）を受けたとき
  - フロントガラスに曇りや汚れ、雪、霜、雨粒、土ぼこりなどが付着して覆っているとき
  - ステレオカメラの温度が極端に高いとき
  - 夕方、朝方の薄暗いときや、夜間に障害物に接近するとき
  - 屋内の駐車場など暗い場所で障害物に接近するとき
  - ヘッドランプ照射範囲外に障害物が存在するとき
  - 雨滴やウインドウウォッシャーの水滴、またはワイパーブレードがステレオカメラの視野を遮ることにより、障害物の認識が不完全になったとき
  - ルーフ上に全長の長い荷物（サーフボード、カヌー、スキー板など）を積んだりして、ステレオカメラの視界がさえぎられたとき
  - 荷物の積載などにより、極端に車両が傾いているとき
  - 前方車などの水しぶき、雪などの巻上げがあったとき
  - 排気ガス、水蒸気、砂、煙、土ぼこりなど視界が十分でないとき
  - 凹凸道やオフロードなどの悪路を走行しているとき
  - 障害物が道路標識やポールなどの細い棒状のもの
  - 車両に非常に近い位置で車両中央からずれた位置に障害物が存在するとき
  - 自車が進路変更して障害物のすぐ後ろに接近したとき
  - 急なカーブ、急な上り坂、急な下り坂の場合
  - ステレオカメラの認識エリア外に障害物が存在するとき
  - 障害物の高さが低いとき（低い壁、低いガードレール、車高の低い車両、縁石など）
  - しゃがんでいる人や横たわっている人などのとき
  - 障害物が小さいとき（小動物、幼児など）
  - 障害物や前方車（トレーラーや対向車など）の自車から一番近い面および最後面が小さいときや、障害物に接近しすぎたとき（自車から一番近いところではない部分を認識して作動し、効果が充分でないこともあります）
  - 障害物がフェンス、均一な模様（縞模様やレンガなど）や模様の全くない壁やシャッターなどのとき
  - 障害物がガラスや鏡の壁や扉などのとき
  - 自車の前方に車、二輪車、自転車、歩行者などが横から割り込んだり、飛び出してきたとき

**⚠ 注意**

次のような場合は、衝突の可能性がなくても誤発進抑制制御機能（前方）が作動することがあります。

- 前方車に接近して走行するときや、前方障害物の寸前まで接近して停止するとき
- 路面の勾配が急に変化する場所を走行するとき
- 水蒸気や霧、煙のかたまりを通過するとき
- ビニールカーテン、旗などをくぐって通過するとき
- 前方車および対向車の排気ガスや水、雪などの巻上げ、水蒸気、砂、煙、土ぼこりなどを通過するとき
- 停止車両などの横を至近距離で通過するときや対向車が自車に向かって接近するとき
- 車両用エレベーターや機械式駐車場を利用するとき
- 路面上に大きなペイントなどがある場合
- カーブの入口にガードレールや看板などの路側物があるとき
- カーブですれ違う対向車があるとき
- カーブや交差点に障害物があるとき
- 縦列駐車から本線に合流するとき
- 駐車場ゲートや遮断機のバーが上がりきるまへのとき
- キャリアカーに積載するとき
- 河川敷や生い茂った草むらや木立の中を走行するとき

次のような障害物に対しては、誤発進抑制制御機能（後方）は作動しません。

- 背の低い障害物
- 小さい障害物（小動物、幼児など）、幅の狭い障害物
- 針金、金網、ロープ、道路標識やポールなどの細い障害物
- 急に後方に現れたもの
- 車両後方を横切るもの
- 人や綿、雪など音波を反射しにくいもの
- 地面に対して垂直でない壁、車両後面に対して斜めの壁
- 凹凸な壁、波打っている壁など、平面でない壁
- ソナーの認識エリア外に存在する障害物

**⚠ 注意**

次のような場合は、誤発進抑制制御機能（後方）が作動しないことがあります。

- 運転者の操作状態（アクセル、ブレーキ、ハンドルなど）
- 路面の状態（勾配、凹凸など）
- 車両の状態（積載、乗員など）
- 悪天候時（豪雨、吹雪、濃霧など）
- エンジン始動直後
- 荷物を積載している、段差をまたいでいるなどにより、車両が極端に傾いているときや車高が著しく変化した場合
- 後方障害物との距離や向き、横方向のずれ具合（自車の正面に障害物がないなど）
- 勾配が急な坂道を走行しているとき
- ソナーが正しく障害物を認識できないとき（特に次のような場合）
  - ソナーに非常に近い障害物や、地面から高い位置に存在する障害物
  - 動いているもの
  - スポンジ状のものや雪などの表面がやわらかく音波を吸収しやすい障害物
  - 障害物の面が車両の後面に対して斜めのときや、障害物に対して斜めに接近しているとき
  - 障害物が車両の中央から横にずれた位置にあるとき
  - 壁から柱や配管などが突き出しているとき
  - 認識できる障害物と車両とのあいだに、認識できない障害物がある場合
  - 炎天下や寒冷時でソナー周辺部が著しく高温または低温の場合
  - 雨、雪、氷、汚れなどがソナーに付着しているとき
  - どしゃぶりの雨や水しぶきがかかったときや風が強いとき
  - 周囲で大きな音が鳴っているときや、周囲に超音波を発するものがあるとき（他車のホーン、オートバイのエンジン音、大型車のエアブレーキ音、車両感知器、他車のソナーなど）
  - ソナー付近に市販の電装部品（字光式ナンバープレート・無線アンテナなど）を取り付けたとき
  - 衝突などでソナーの方向のずれが発生したとき
  - リヤのけん引フックを使用しているとき

パネルバン仕様車以外

- テールゲートを水平に開けたままにしているとき（格納式テールゲートチェーン装着車）
- テールゲートを開いているとき
- 荷物が荷台からはみ出しているとき

**⚠ 注意**

次のような場合は、衝突の可能性がなくても誤発進抑制制御機能（後方）が作動することがあります。

- 障害物の寸前まで接近して停止するとき
- 路面の勾配が急に变化する場所を走行するとき
- ビニールカーテン、旗などをくぐって通過するとき
- 水しぶき、雪などの巻上げがあったとき
- 障害物の横を至近距離で通過するとき
- 車両用エレベーターや機械式駐車場を利用するとき
- 縦列駐車をするとき
- 後方に障害物がある状態で、段差などを乗り越えるとき
- 車両側面の近くに障害物があるとき
- 路面上に段差や縁石、突起物などがあるとき、地面にわだちや穴があるとき
- 狭いスペースに進入するとき
- どしゃぶりの雨や水しぶきがかかったとき
- 霧、雪、砂嵐など悪天候の状況
- 他車のホーン、オートバイのエンジン音、大型車のエアブレーキ音、車両感知器、他車のソナーなど超音波を発生するものが付近にいたとき
- ソナー付近に市販の電装部品（字光式ナンバープレート・無線アンテナなど）を取り付けたとき
- 車両姿勢が大きく傾いたとき
- 積載状況などにより車高が著しく変化した場合
- 衝突などでソナーの方向のずれが発生したとき
- 雨、雪、氷、汚れなどがソナーに付着しているとき
- 排水溝などの金属のフタ（グレーチング）の上や砂利道を走行するとき

次のような場合は、システムが作動しません。

- エンジン始動直後
- スマートアシスト OFF スイッチでシステムを“OFF”にしているとき
- スマートアシスト OFF 表示灯が点灯しているとき
- “スマアシ故障” が点灯しているとき（システム異常）
- “スマアシ停止” が点灯しているとき（機能停止）

（メーター表示→ 131 ページ）

## 誤発進抑制制御機能を“OFF”にするとき

スマートアシスト OFF スイッチを約 2 秒以上押し続けることで、誤発進抑制制御機能を“OFF”にすることができます。同時に次の機能も“OFF”になります。

- 衝突警報機能（対車両・対歩行者）
- 衝突回避支援ブレーキ機能（対車両・対歩行者）
- 先行車発進お知らせ機能

（スマートアシスト OFF スイッチ→177 ページ）

### 知識

- スマートアシスト OFF スイッチでシステムを“OFF”にしても、エンジンスイッチを“ON”にするたびに、システムは“ON”に戻ります。



## 車線逸脱警報機能

車線逸脱警報機能は、フロントガラス上部に設置されたステレオカメラによって左右の白線または黄線を認識し、車速が約 60km/h 以上で、運転者が意図せず走行車線から逸脱する可能性があるとしてシステムが判断したときに、ブザーとメーター表示で運転者に注意を促します。

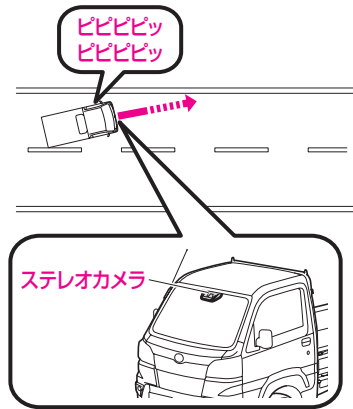

### 警告

- 車線逸脱警報機能は、車線逸脱を防止するものではありません。また、わき見運転やぼんやり運転などの前方不注意、および雨、霧などの視界不良を補助するものではありません。車線の維持を車線逸脱警報機能に頼っていると、車線逸脱による事故につながるおそれがあり、重大な傷害におよぶか、最悪の場合死亡につながるおそれがあります。
- 車線逸脱警報機能が作動した場合は、周囲の状況に応じてハンドル操作を行うなどの適切な操作をしてください。
- 車線逸脱警報機能は路肩や側溝などの道路の端を認識して警報する機能ではありません。
- VDC & TRC を“OFF”にした場合、車線逸脱警報機能は作動しません。
- デフロック装着車はデフロック状態にした場合、車線逸脱警報機能は作動しません。

## 警告

- 次のような条件では、車線逸脱警報機能を作動させない場合があります。
  - 車線内を走行していないとき
  - カーブ内側にはみ出して走行してしまっているとき
  - 車線幅が狭いとき
  - 方向指示器を使用しているとき
  - 急な操舵などにより、運転者に回避の意思があるとシステムが判断したとき
  - 車線逸脱警報が作動してから約 2 秒間

## 車線逸脱警報機能の作動条件について

この機能は、自車が次の条件を全て満たしたときに作動可能となります。

- エンジンスイッチが“ON”
- 車線逸脱警報 OFF 表示灯が消灯
- “スマアシ故障”、“スマアシ停止” が消灯
- 車速が約 60km/h 以上
- 方向指示器表示灯が消灯（方向指示器表示灯が消灯してから約 4 秒間は作動しません）
- VDC OFF 表示灯が消灯
- デフロック状態でないとき（デフロック装着車）
- 直線または緩やかなカーブの道路を走行している

## 注意

次の条件では白線（黄線）を正確に認識できず、車線逸脱警報機能が適切に作動しない、または不適切に作動することがあります。

- 白線（黄線）と道路表面の区別ができなときや、かすれたり汚れたりして見えにくいとき
- 悪天候時（豪雨、吹雪、濃霧など）により白線（黄線）が見えにくいとき
- 路面に雪が残っていたり湿っているとき
- 前方から強い光（太陽光などによる逆光や対向車のヘッドランプの光など）を受けているときや、強い光が道路に反射しているとき
- トンネルの出入り口や、木、建物の影などで明るさが変化したとき

**⚠ 注意**

- 雨上がりなどで路面がぬれて光っているときや、水たまりがあるとき
- 木々や建物の影を走行するとき、ガードレールなどの影が道路上に映っているとき
- 夜間で街灯のついていない道路を走行しているとき
- 道路の状態（特に次のような場合）
  - 車線規制や仮設車線がある区間を走行するとき
  - 道路の修復や古い白線（黄線）のため、アスファルトの継ぎ目や線状の補修痕、白線（黄線）のかすれや重複、タイヤ痕などがあるとき
  - 交差点や横断歩道など車線の数が増減している区間や車線が複雑に交差している区間を走行するとき
  - 車線の幅が極端に狭いときや広いとき、または変化しているとき
  - 車両などが白線（黄線）の一部を隠しているとき、または幅が細いとき
  - 坂道や丘の頂上に近付いているとき
  - 段差などにより車両が大きく揺れたとき
  - 路上のもの（縁石、ガードレール、パイロンなど）を白線（黄線）と認識したとき
  - 道路がうねって車線がゆがんで見えるときや先が見通せないとき
  - 舗装されていない道路や荒れた道路を走行するとき
  - 車線が二重に描かれている道路を走行するとき
  - 凍結路や積雪路など滑りやすい路面を走行するとき
  - 濡れた路面や積雪路でのタイヤの跡などがあるとき
  - 分岐・合流路などを走行するとき
  - 急なカーブのある道路を走行するとき
  - 道路の補修跡や雪とアスファルトの境目などがあるとき
  - ガードレールの影などがあるとき
  - 区画線が二重に描かれているとき
  - 道路工事区間で以前の区画線が完全に消えていないなど、路面に線状のペイントがあるとき

### ⚠ 注意

- ステレオカメラが認識しにくい状態（特に次のような場合）
  - フロントガラス外側が汚れ、泥、湿った雪に覆われているとき
  - ルーフ上に全長の長い荷物（サーフボード、カヌー、スキー板など）を積んだりして、ステレオカメラの視界がさえぎられたとき
  - フロントガラス内側が曇っているとき
  - フロントウォッシャーの使用後、または使用後などで、フロントガラスが十分にふき取れていないとき
  - 重い荷物を積んで車両が傾いているとき
  - 先行車との車間距離が短いとき
  - 自車が白線（黄線）に対してまっすぐに走行していないとき
  - ステレオカメラが高温になったとき

### 車線逸脱警報機能を“OFF”にするとき

スマートアシスト OFF スイッチを押すことで、車線逸脱警報機能を“OFF”にすることができます。

（スマートアシスト OFF スイッチ→177ページ）

### 📖 知識

- 車線逸脱警報機能の“ON”または“OFF”の状態は、エンジンスイッチを“LOCK”にしても維持されます。

## 先行車発進お知らせ機能

先行車発進お知らせ機能は、先行車の発進後に自車が停止し続けた場合に、ブザーとメーター表示で運転者にお知らせします。

先行車に続いて停車中（車間距離が約 10m 以内、かつ自車がしばらく停車中）、先行車が発進して約 3m 以上進んでも自車が発進しないときに作動します。

（スマートアシストⅢ t の作動状態について→ 176 ページ）

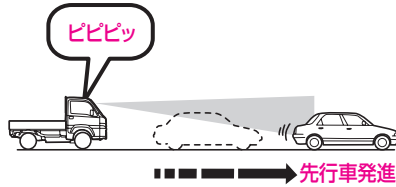

### 警告

- 先行車発進お知らせ機能は、安全に発進できる状態を知らせたり、あらゆる状況での先行車の発進を知らせたりするものではありません。先行車発進お知らせ機能に頼らず、十分に安全を確認して運転してください。
- VDC & TRC を“OFF”にした場合、先行車発進お知らせ機能は作動しません。
- デフロック装着車はデフロック状態にした場合、先行車発進お知らせ機能は作動しません。





### 知識

#### ブザーについて

- ブザーが鳴るタイミングを変更することができます。詳しくはスバル販売店にご相談ください。

## 先行車発進お知らせ機能の作動条件について

この機能は、自車が次の条件を全て満たしたときに作動可能となります。

- エンジンスイッチが“ON”
- スマートアシスト OFF 表示灯が消灯
- “スマアシ故障”、“スマアシ停止” が消灯
- VDC OFF 表示灯が消灯
- デフロック状態でないとき（デフロック装着車）
- オートマチック車はセレクトレバーが 、、 レンジでブレーキペダルを踏んでいる、または  レンジ
- マニュアル車はチェンジレバーが  以外でブレーキペダルを踏んでいる
- 停止してから数秒経過

### 注意

- 次のような場合は、先行車が発進していなくても機能がはたらいってしまう場合や、発進しても作動が遅れたり、機能がはたらかない場合があります。
  - 停止した先行車との間にオートバイなどが割り込んできたとき
  - 停止した先行車との間を歩行者などが通過した場合
  - 天候や道路形状などにより先行車を認識出来ないとき
  - ステレオカメラが先行車を見失ったとき
  - 横方向のずれ具合（自車の正面にいないなど）
  - 自車が停止したときに先行車が動いている場合
  - 先行車との距離が極端に短いとき
  - 先行車が急発進や急旋回した場合
  - 先行車が特殊な形状の車両（キャリアカー、サイドカーなどを含む）の場合
  - 先行車の最後面が小さい（トレーラーなど）、低い、または凹凸があるとき
  - 車両背面のガラスが大きく、前が見えてしまうような先行車のとき
  - 荷台にあおりがなく荷物が載っていないトラックなどが先行車のとき
  - 後端から積荷が飛び出している先行車のとき
  - 車高の低い先行車のとき
  - 車両が斜め、または横向きに停まっているとき
  - ハンドルを大きく切った状態で停止しているとき
  - 凹凸道やオフロードなどの悪路を走行しているとき

## 先行車発進お知らせ機能を“OFF”にするとき

スマートアシスト OFF スイッチを約 2 秒以上押し続けることで、先行車発進お知らせ機能を“OFF”にすることができます。同時に次の機能も“OFF”になります。

- 衝突警報機能（対車両・対歩行者）
- 衝突回避支援ブレーキ機能（対車両・対歩行者）

オートマチック車

- 誤発進抑制制御機能（前方・後方）

（スマートアシスト OFF スイッチ→ 177 ページ）

### 知識

- スマートアシスト OFF スイッチでシステムを“OFF”にしても、エンジンスイッチを“ON”にするたびに、システムは“ON”に戻ります。

## メーター表示

### マスターウォーニング



- エンジンスイッチを“ON”にすると、点灯し、数秒後に消灯します。
- エンジンスイッチが“ON”で、次の場合に点灯します。
  - スマートアシストⅢ tのシステムに異常があるとき
  - 衝突回避支援ブレーキ機能の1次ブレーキ、2次ブレーキが作動したとき

#### オートマチック車

- 誤発進抑制制御機能（前方・後方）が作動したとき

#### 注意

##### 点灯した場合

- スマートアシスト OFF 表示灯と車線逸脱警報 OFF 表示灯が同時に点灯したときは、スマートアシストⅢ tは作動しません。通常走行に支障ありませんが、スバル販売店で点検を受けてください。



## スマートアシスト作動灯

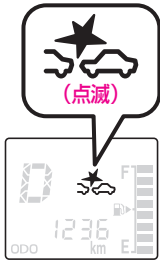

- エンジンスイッチを“ON”にすると点灯し、数秒後に消灯します。
  - エンジンスイッチが“ON”で、次の機能が作動したときに表示します。
    - 衝突警報機能（対車両・対歩行者）
    - 衝突回避支援ブレーキ機能（対車両・対歩行者）
    - 先行車発進お知らせ機能
- オートマチック車
- 誤発進抑制制御機能（前方・後方）

### 知識

- 緊急ブレーキが作動中または、誤発進抑制制御機能がエンジン出力を抑制しているときは、同時にマスターウォーニングも点灯します。

（マスターウォーニング→ 170 ページ）

## スマートアシスト OFF 表示灯



- エンジンスイッチを“ON”にすると点灯し、数秒後に消灯します。
  - エンジンスイッチが“ON”で、次の場合に点灯します。
    - スマートアシスト OFF スイッチで次の機能を“OFF”にしたとき
      - ・ 衝突警報機能（対車両・対歩行者）
      - ・ 衝突回避支援ブレーキ機能（対車両・対歩行者）
      - ・ 先行車発進お知らせ機能
- オートマチック車
- ・ 誤発進抑制制御機能（前方・後方）
  - スマートアシストⅢ tに異常があるとき（スマートアシスト OFF スイッチ → 177 ページ）

### 知識

- スマートアシストⅢ tのシステムに異常があるときは、同時にマスターウォーニングと車線逸脱警報 OFF 表示灯も点灯します。

（マスターウォーニング→ 170 ページ）

## 車線逸脱警報作動灯



- エンジンスイッチを“ON”にすると点灯し、数秒後に消灯します。
- エンジンスイッチが“ON”で、車線逸脱警報機能が作動したときに表示します。

## 車線逸脱警報 OFF 表示灯



- エンジンスイッチが“ON”で、次の場合に点灯します。
  - スマートアシスト OFF スイッチで車線逸脱警報機能を“OFF”にしたとき
  - スマートアシストⅢ tに異常があるとき  
(スマートアシスト OFF スイッチ → 177 ページ)

### 知識

- 車線逸脱警報機能は、エンジンスイッチを“LOCK”にしても“ON”または“OFF”の状態を維持します。  
“ON”の状態を維持しているときは、エンジンスイッチを“ON”にすると点灯し、数秒後に消灯します。  
(スマートアシスト OFF スイッチ → 177 ページ)
- スマートアシストⅢ tのシステムに異常があるときは、同時にマスターウォーニングとスマートアシスト OFF 表示灯も点灯します。  
(マスターウォーニング → 170 ページ)

## スマートアシスト“故障”表示



- エンジンスイッチが“ON”で、スマートアシストのシステムに異常があると表示します。

### ⚠ 注意

#### 点灯した場合

- スマートアシストの機能は作動しません。  
通常走行に支障ありませんが、スバル販売店で点検を受けてください。

### 📖 知識

- スマートアシストのシステムに異常があるときは、同時に次の警告灯と表示灯が点灯します。
  - マスターウォーニング
  - スマートアシスト OFF 表示灯
  - 車線逸脱警報機能 OFF 表示灯

(マスターウォーニング→ 170 ページ)

## スマートアシスト“停止”表示



- エンジンスイッチが“ON”で、スマートアシストの機能が一時的に停止したときに“スマアシ停止”と機能停止コードが点灯します。

### 📖 知識

- 点灯したときは、スマートアシストは作動しません。  
機能停止コードごとに適切な処置を行ってください。

(機能停止コード→ 175 ページ)

## 機能停止コード



機能停止コード	原因	処置
11E	ステレオカメラが視界不良により前方を認識できない	原因状態が解消されると、復帰します。
12E	ステレオカメラの作動条件を満たさなくなった(ステレオカメラ内が高温になったなど)	原因状態が解消されると、復帰します。
	エンジン始動後、2次ブレーキが3回作動した	安全な場所に停車し、エンジンスイッチを“LOCK”にした後、再度エンジンスイッチを“ON”にしてください。
	デフロック状態である場合	デフロックスイッチを押して“OFF”にしてください。
	VDCとTRCを作動停止状態にしている	VDC&TRC OFFスイッチを押して作動可能状態にしてください。
14E	スマートアシスト初期学習中	しばらく走行すると、復帰します。
15E*	ソナー部(車両後側)に雪氷や泥が付着している	ソナー部を清掃し、原因状態が解消されると、復帰します。
16E*	フロントワイパーを“高速”で作動している	原因状態が解消されると、復帰します。

\* 誤発進抑制制御機能(後方)装着車のみ

### ⚠ 注意





- 処置をしても、機能停止コードが表示されたままのときは、システムの異常が考えられます。通常走行に支障ありませんが、スバル販売店で点検を受けてください。

### 📖 知識

- 機能停止コード「15E」「16E」は、車速が上がると消灯します。
- 「11E」は  レンジ以外、「15E」「16E」は  レンジのときに点灯します。

## スマートアシストⅢ t の作動状態について

スマートアシストⅢ t の状態に応じて、メーター表示とともにブザーが鳴ります。

	インジケーター	液晶部	ブザー	
スマートアシストOFFスイッチで、次の機能を停止したとき ・衝突警報機能(対車両・対歩行者) ・衝突回避支援ブレーキ機能(対車両・対歩行者) ・誤発進抑制制御機能(前方・後方)* ・先行車発進お知らせ機能	 が点灯	—	ピピッ	
スマートアシストOFFスイッチで、車線逸脱警報機能を停止したとき	 が点灯	—	ピピッ	
システム異常時	   が点灯	次のシステムに異常がある場合、“スマアシ故障”が点灯 ・ステレオカメラ ・ソナー	—	
機能一時停止時	—	“スマアシ停止”と機能停止コードが点灯	—	
衝突警報機能	—	 が点滅	ビビビビビッ	
衝突回避支援機能	1次ブレーキ		 が点灯	ビビビビビ...
	2次ブレーキ		—	ピピピビビ...
誤発進抑制制御機能(前方)*	停止保持		—	ピピピッ...
	警報		—	ビビビビビッ
誤発進抑制制御機能(後方)*	制御		 が点灯	ビビビビビ...
	警報		—	ピピピビビッ
先行車発進お知らせ機能	警報		—	ピピピビビッ
	制御		 が点灯	ピピピビビ...
車線逸脱警報機能	—		—	ピピピビッ ピピピビッ

\* オートマチック車のみ

## スマートアシスト OFF スイッチ

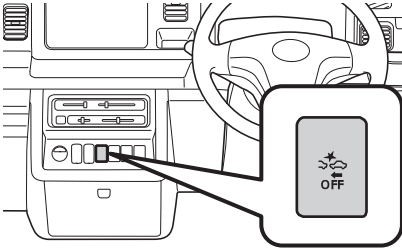

エンジンスイッチが“ON” のとき、スマートアシスト OFF スイッチを操作することで、スマートアシストⅢ t の次の機能を停止することができます。

- 衝突警報機能（対車両・対歩行者）
  - 衝突回避支援ブレーキ機能（対車両・対歩行者）
  - 先行車発進お知らせ機能
  - 車線逸脱警報機能
- オートマチック車
- 誤発進抑制制御機能（前方・後方）

### 衝突警報機能、衝突回避支援ブレーキ機能、誤発進抑制制御機能、先行車発進お知らせ機能を“OFF” にするとき

- スマートアシスト OFF スイッチを約 2 秒以上押し続けると、“OFF” になります。
  - メーター内のスマートアシスト OFF 表示灯が点灯し、ブザーが鳴ります。
- “ON（作動可能状態）” に戻すときは、再度スイッチを約 2 秒以上押し続けます。
  - メーター内のスマートアシスト OFF 表示灯が消灯し、ブザーが鳴ります。

#### 知識

- スマートアシスト OFF スイッチでシステムを“OFF” にしても、エンジンスイッチを“ON” にするたびに、システムは“ON”に戻ります。

## 車線逸脱警報機能を“OFF”にするとき

- スマートアシスト OFF スイッチを押すと、“OFF”になります。
  - メーター内の車線逸脱警報 OFF 表示灯が点灯し、ブザーが鳴ります。
- “ON（作動可能状態）”に戻すときは、再度スイッチを押します。
  - メーター内の車線逸脱警報 OFF 表示灯が消灯し、ブザーが鳴ります。

### 知識

- 車線逸脱警報機能の“ON”または“OFF”の状態は、エンジンスイッチを“LOCK”にしても維持されます。



# バックソナー

オプション/グレード別装備

## バックソナー

バックソナーは車速が約 10km/h 以下のときに、車両と障害物とのおおよその距離をソナーによって認識してブザーで運転者にお知らせする装置です。

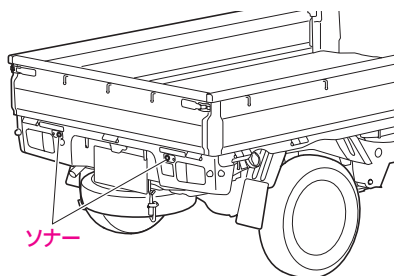

〈パネルバン仕様車以外〉

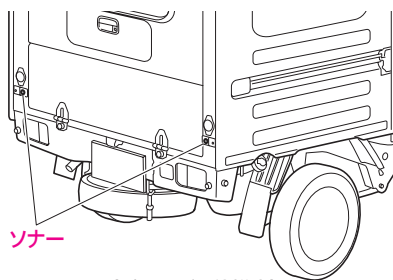

〈パネルバン仕様車〉

(ソナー→ 142 ページ)

### ⚠ 警告

#### バックソナーをお使いになる前に

- 必ず次のことをお守りください。お守りいただかないと思わぬ事故につながるおそれがあり危険です。
  - 車速が約 10km/h を超えないようにしてください。
  - ソナーの認識エリア、バックソナーの作動速度には限界があります。  
お車を後退するときは、必ず車両周辺（特に車両側面など）やソナーの認識エリア外の安全を確認し、ブレーキで車速を十分に制御し、ゆっくり運転してください。
  - ソナーやその周辺部分にステッカーを貼ったり、アクセサリなどを取り付けないでください。

 警告

### バックソナーについて

● 次のような場合は、バックソナーが作動しないことがあり、思わぬ事故につながるおそれがあり危険です。

注意して運転してください。

- 路面の状態（勾配、凹凸など）
- 車両の整備状態（ブレーキ関係、タイヤの摩耗、空気圧、スペアタイヤなど）
- 悪天候時（豪雨、吹雪、濃霧など）
- 荷物を積載している、段差をまたいでいるなどにより、車両が極端に傾いているときや車高が著しく変化したとき
- 後方障害物との距離や向き、位置（車両中央付近に障害物がある）
- 勾配が急な坂道を走行しているとき
- ソナーが正しく障害物を認識できないとき（特に次のような場合）
  - ・ソナーに非常に近い障害物のとき  
（障害物に接近しすぎると、ブザーが連続音から断続音になる場合があります）
  - ・地面から高い位置に存在する障害物のとき
  - ・背の低い障害物のとき
  - ・小さい障害物（小動物、幼児など）、幅の狭い障害物のとき
  - ・動いているもの（急に後方に現れたり、車両後方を横切るものなど）
  - ・スポンジ状のものや雪などの表面がやわらかく音波を吸収しやすい障害物のとき
  - ・障害物の面が車両の後面に対して斜めのとき
  - ・地面に対して垂直でない壁のとき
  - ・凹凸な壁、波打っている壁など、平面でない壁のとき

**警告**

- ・針金、金網、ロープ、道路標識、電柱やポールなどの細い障害物のとき
- ・壁から柱や配管などが突き出しているとき
- ・認識できる障害物と車両とのあいだに、認識できない障害物があるとき
- ・ソナーの認識エリア外に存在する障害物のとき
- ・炎天下や寒冷時でソナー周辺部が著しく高温または低温のとき
- ・雨、雪、氷、汚れなどがソナーに付着しているとき
- ・どしゃぶりの雨や水しぶきがかかったときや風が強いとき
- ・周囲で大きな音が鳴っているときや、周囲に超音波を発するものがあるとき（他車のホーン、オートバイのエンジン音、大型車のエアブレーキ音、車両感知器、他車のソナーなど）
- ・ソナー付近に市販の電装部品（字光式ナンバープレート・無線アンテナなど）を取り付けたとき
- ・衝突などでソナーの方向のずれが発生したとき

- バックソナーと誤発進抑制制御機能（後方）\*では作動の対象とする障害物が異なります。バックソナーが作動していても誤発進抑制制御機能（後方）\*が作動しなかったり、バックソナーが作動してなくても、誤発進抑制制御（後方）\*が作動する場合があります。

**注意**

- 次のような場合は、障害物が作動範囲になくても作動することがあります。
  - 路面の勾配が急に变化する場所を走行するとき
  - ビニールカーテン、旗などをくぐって通過するとき
  - 水しぶき、雪などの巻上げがあったとき
  - 障害物の横を至近距離で通過するとき
  - 車両用エレベーターや機械式駐車場を利用するとき
  - 後方に障害物がある状態で、段差などを乗り越えるとき
  - 車両側面の近くに障害物があるとき
  - 路面上に段差や縁石、突起物などがあるとき、地面にわだちや穴があるとき
  - 狭いスペースに進入するとき
  - どしゃぶりの雨や水しぶきがかかったとき
  - 悪天候時（豪雨、吹雪、濃霧など）

## ⚠ 注意

- 他車のホーン、オートバイのエンジン音、大型車のエアブレーキ音、車両感知器、他車のソナーなど超音波を発生するものが付近にいたとき
- ソナー付近に市販の電装部品（字光式ナンバープレート・無線アンテナなど）を取り付けたとき
- 車両姿勢が大きく傾いたとき
- 積載状況などにより車高が著しく変化したとき
- 衝突などでソナーの方向のずれが発生したとき
- 雨、雪、氷、汚れなどがソナーに付着しているとき
- リヤのけん引フックを使用しているとき

### パネルバン仕様車以外

- テールゲートを水平に開けたままにしているとき（格納式テールゲートチェーン装着車）
- テールゲートを開いているとき
- 荷物が荷台からはみ出しているとき

### バックソナーの異常について

- 次のとき、ソナーの異常などにより装置が正常に作動しなくなっているおそれがあります。スバル販売店で点検を受けてください。
  - 障害物を認識していない状態で、ブザーが鳴ったとき
  - ソナー、およびその周辺部分に強い衝撃や力を加えたとき
  - 事故などでソナー周辺が変形したとき



### オートマチック車

- スマートアシストⅢtに異常があるとき、または“スマアシ停止”と機能停止コード“15E”が点灯しているとき  
(スマートアシスト“停止”表示→174ページ)  
(機能停止コード→175ページ)
- ブザーが「ピピピ、ピピピ、ピピピ」と鳴ったときは、バックソナーが一時停止、または故障しています。ソナーに氷・雪・泥などが付着していないか確認して、取り除いてください。氷・雪・泥などが付着していない場合はバックソナーの異常が考えられます。スバル販売店で点検を受けてください。

知識

- ソナーの認識エリアは左右ソナー周辺に限られます。
- 障害物を認識してから、ブザーが鳴るまでに多少時間がかかります。低速走行時の場合でも、ブザーが鳴る前に障害物に近付きすぎると、ブザーが鳴らない場合があります。
- オーディオ・エアコン使用時は、音楽やファンの音などにより、ブザーが聞き取りづらくなる場合があります。

作動条件

- 次の条件をすべて満たしたときにバックソナーは作動します。
  - エンジンスイッチが“ON” のとき
  - バックソナースイッチが“ON” のとき
  - オートマチック車はセレクトレバーが  レンジのとき
  - マニュアル車はチェンジレバーが  のとき
  - 車速が約 10km/h 以下のとき
- 作動条件をすべて満たした状態で、駐車ブレーキがかかっていないときに障害物を認識すると、ブザーが鳴ります。

(ブザー→ 184 ページ)

作動範囲

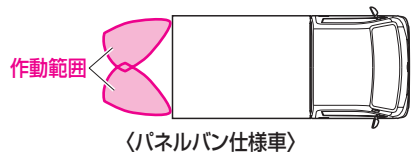
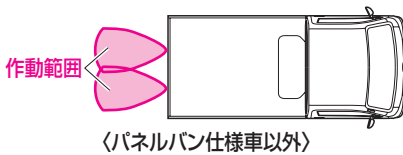

## バックソナースイッチ

エンジンスイッチが“ON”のとき、使用できます。

- スイッチを押すと、バックソナーが“ON”になります。
  - 作動表示灯が点灯します。
- スイッチをもう一度押すと、バックソナーが“OFF”になります。
  - 作動表示灯が消灯します。

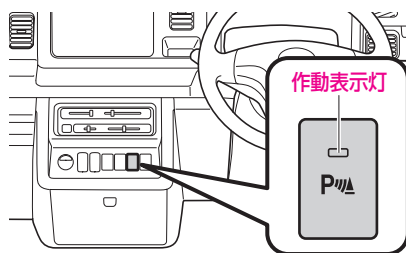

## ブザー

作動条件をすべて満たした状態で、駐車ブレーキがかかっていないときに障害物を認識すると、ブザーが鳴ります。

- 障害物との距離が短くなると、ブザーが下表のとおり変化します。

ブザー	ソナーと障害物との距離
ビッ…ビッ…ビッ… (断続音)	約150～80cm
ビッビッビッ… (断続音)	約80～45cm
ピピピ… (断続音)	約45～30cm
ピー (連続音)	約30cm以内

- ソナーが複数の障害物を同時に認識しているときは、最も近い障害物との距離に合わせたブザーが鳴ります。

# エマージェンシーストップシグナル

## エマージェンシーストップシグナル

エマージェンシーストップシグナルは、自車が急ブレーキをかけたことを、非常点滅表示灯が自動で高速点滅し、後続車に注意をうながすことで、追突される可能性を低減させるシステムです。

- 約 60km/h 以上で走行しているときに、急ブレーキをかけると作動します。

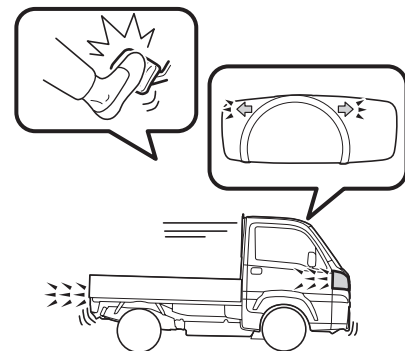

### 作動条件について

エマージェンシーストップシグナルは、自車が次の条件を全て満たしたときに作動します。

- 非常点滅表示灯スイッチが“OFF”
- 約 60km/h 以上で走行中
- ブレーキペダルを踏み、急減速した、または ABS が作動した

### 作動停止について

エマージェンシーストップシグナルは、次のいずれかのときに作動が停止します。

- 非常点滅表示灯スイッチを“ON”にした
- ブレーキペダルから足を離れた
- 急減速でなくなった
- ABS が作動停止した

### 警告

- エマージェンシーストップシグナルは、追突される可能性を低減させるシステムであり、追突を完全に防ぐものではありません。
- 運転するときは不必要な急ブレーキをさけ、安全運転を心がけてください。
- ABS 警告灯、または VDC&TRC 警告灯が点灯しているときは、エマージェンシーストップシグナルが作動しないことがあります。





# 装備品の使いかた

## 空調

エアコン／ヒーター …… 188

## オーディオ

アンテナ …… 196

オーディオの取り扱い …… 196

AM/FM ラジオ …… 199

インテグレートCD・AM/FM 付  
ステレオ・AUX 端子 …… 205

## 室内装備品

室内照明 …… 218

アクセサリーソケット …… 220

移動式灰皿 …… 221

サンバイザー …… 221

アシストグリップ/  
乗降用グリップ …… 223

収納装備 …… 224

ドリンクホルダー …… 227

ショッピングフック …… 228

# 空調

## エアコン／ヒーター

室内の冷暖房、除湿、曇り取りなどを行うことができます。

### コントロールパネル

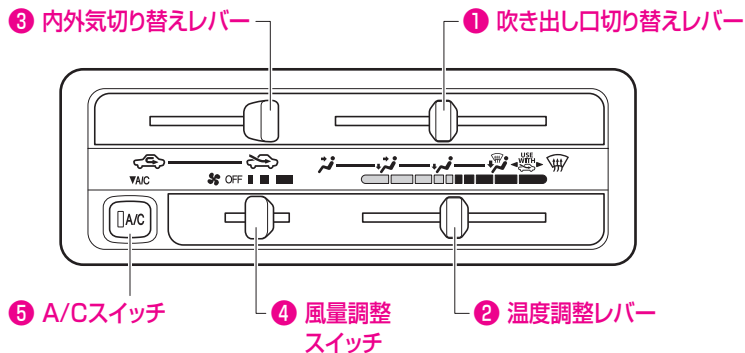

### エアコン／ヒーターの使いかた

#### 通常の暖房

##### ▼ 操作方法

- 吹き出し口切り替えレバー (1) を にする
- 温度調整レバー (2) を右 (高温側) にスライドする
- 内外気切り替えレバー (3) を にする
- 风量調整スイッチ (4) を調整する

##### ▼ 急速に暖房したいときは



温度調整レバー (2) を一番右 (高温側) にスライドして、内外気切り替えレバー (3) を にしてください。

#### 知識

- 内外気切り替えレバー (3) を にして長時間使用すると、ガラスが曇りやすくなりますので一時的にご使用ください。
- 暖かくなってきたら温度調整レバー (2) を左 (低温側) にスライドして、お好みの温度に調整してください。

## ■ 通常の冷房

### ▼ 操作方法

- 吹き出し口切り替えレバー (1) を  にする
- 温度調整レバー (2) を左 (低温側) にスライドする
- 内外気切り替えレバー (3) を  にする
- 風量調整スイッチ (4) を調整する
- A/C スイッチ (5) を “ON” にする

### 📖 知識



#### 乗車直後に車内の温度が高いときは

- 窓を開けて熱気を逃がしてからエアコンを作動させてください。

### ▼ 急速に冷房したいときは

温度調整レバー (2) を一番左 (最低温) に操作して、内外気切り替えレバー (3) を  にしてください。

### 📖 知識

- 内外気切り替えレバー (3) を  にして長時間使用すると車内の空気が汚れます。換気のためときどき内外気切り替えレバー (3) を  にしてください。
- 冷えてきたら温度調整レバー (2) を右 (高温側) にスライドして、お好みの温度に調整してください。

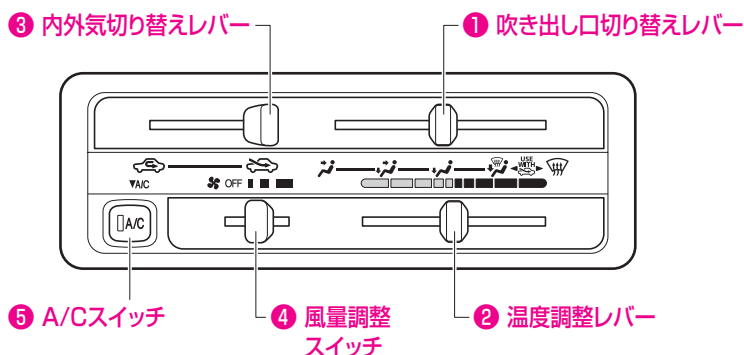

## ■ 除湿暖房するとき (曇り止め)

### ▼ 操作方法

- 吹き出し口切り替えレバー (1) を にする
- 温度調整レバー (2) を調整する
- 内外気切り替えレバー (3) を にする
- 風量調整スイッチ (4) を調整する
- A/C スイッチ (5) を “ON” にする

### 📖 知識

- 外気温が 0°C 近くまで下がると、エアコンの除湿機能が作動しない場合があります。



## ■ 換気するとき

### ▼ 操作方法

- 吹き出し口切り替えレバー (1) を にする
- 温度調整レバー (2) を調整する
- 内外気切り替えレバー (3) を にする
- 風量調整スイッチ (4) を調整する
- A/C スイッチ (5) を “OFF” にする

## ■ ガラスの曇りを取るとき

### ▼ 操作方法

- 吹き出し口切り替えレバー (1) を  にする
- 温度調整レバー (2) を調整する
- 内外気切り替えレバー (3) を  にする
- 風量調整スイッチ (4) を調整する
- A/C スイッチ (5) を “ON” にする

### ▼ より早くガラスの曇りを取る場合

ガラスの曇りを取る操作と併せて、次の操作を行います。

- 風量調整スイッチ (4) で風量を増す
- 温度調整レバー (2) を右 (高温側) にスライドする

### ⚠ 警告

#### ガラスの曇りを防止するために

- 温度調整レバー (2) を一番左 (最低温) に操作しないでください。冷風がガラスに当たるとガラスの外側が曇ることがあります。

### 📖 知識

- 外気温が 0°C 近くまで下がると、エアコンの除湿機能が作動しない場合があります。
- 吹き出し口切り替えレバー (1) を  にすると、曇り取りと同時に足元にも送風します。

#### 外気が汚れているときは

- 一時的に内外気切り替えレバー (3) を  にしてください。

## ■ 風向き調整

### ■ 吹き出し口

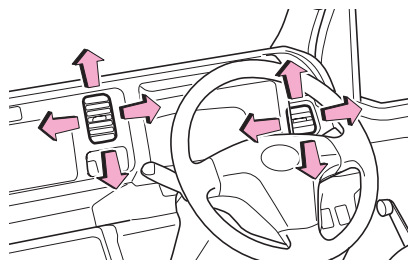

左右および中央の吹き出し口からの風向きの調整を行うことができます。

- ノブを動かして調整します。

#### 📖 知識

- 冷房時、まれに吹き出し口から霧が吹き出したように見えますが、これは湿った空気が急に冷やされたときに発生するものであり異常ではありません。

## 各レバー/スイッチの使いかた

### ① 吹き出し口切り替えレバー

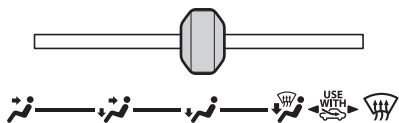

レバーを左右にスライドして、吹き出し口を切り替えます。

● 風量は吹き出し口によって異なります。

レバー位置					
吹き出し口	B	B C	C (A)	A C	A

( )は特に風量の少ないものを示します。

### ▼ 吹き出し口の位置

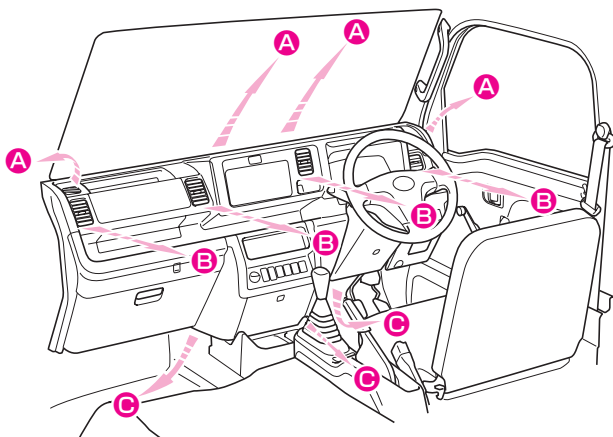

### ⚠ 警告

ガラスの曇りを防止するために

● 湿度が高いときにエアコンを低い設定温度で動作させている場合は、吹き出し口を または に切り替えないでください。

外気とガラスの温度差でガラスの外側が曇り、視界をさまたげるおそれがあります。

### 📖 知識



● このマークは、吹き出し口切り替えレバー (①) を または に合わせるときに内外気切り替えレバー (③) を に合わせて使用することをおすすめするためのものです。  
 に合わせることでガラスが曇りにくくなります。

② 温度調整レバー

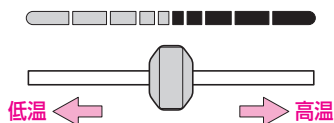

レバーを左右にスライドして、温度を調整します。

③ 内外気切り替えレバー

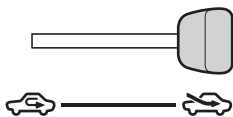

レバーをスライドして内気循環、外気導入を切り替えます。

▼ 内気循環 (↻)

- 外気をシャ断している状態です。トンネルや渋滞など外気が汚れているときや早く冷暖房したいとき、外気温度が高いときの冷房効果を高めたいときにお使いください。

▼ 外気導入 (↻)

- 外気を導入している状態です。通常はこの位置でお使いください。

⚠ 注意

- 吹き出し口切り替えレバー (❶) が 、 また のとき“内気循環”にしないでください。ガラスが曇りやすくなります。

📖 知識

- “内気循環”を長時間使用すると、ガラスが曇りやすくなります。通常は“外気導入”を使用してください。
- トンネルや渋滞時などは、“内気循環”にして付近の排気ガスが室内に入るのを防いでください。
- エアコン使用中に、室内外のさまざまな臭いがエアコン装置内に取り込まれて混ざり合うことにより、吹き出し口からの風が臭うことがあります。エアコン始動時に発生する臭いを抑えるために、駐車時は外気導入にしておくことをおすすめします。



#### 4 風量調整スイッチ

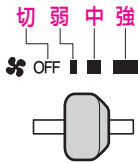

吹き出し口からの風量を調整します。

- 3段階の切り替えができます。

#### 5 A/C スイッチ

作動表示灯



- ファンが作動中に、スイッチを押すとエアコン（冷房、除湿機能）が作動します。
  - 作動表示灯が点灯します。
- もう一度押すとエアコンが停止します。
  - 作動表示灯が消灯します。

#### 警告

- 停車時の冷房効果を向上させるために、エンジンアイドリング回転を少し高くするアイドルアップ装置が付いています。アイドルアップ装置作動中の発進、停止時の運転操作に注意してください。  
特にオートマチック車で冷房中、一時停止する場合はブレーキペダルをしっかりと踏んでください。

#### 知識

- 外気温が 0°C 近くまで下がると、エアコンの除湿機能が作動しない場合があります。

# オーディオ

## アンテナ

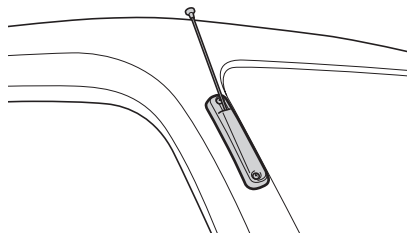

### ▼ 使用方法

- ラジオを受信するときは、アンテナの先を持っていっぱい引き出す
- 収納するときは、アンテナの根元を持って少しずつ収納する

### ⚠ 警告

- 走行中に引き出し、収納などの操作をしないでください。運転のさまたげになるほか車外の物に当たったり、急ブレーキをかけたときけがをするおそれがあり危険です。

### ⚠ 注意

- 次のようなときは、アンテナを収納してください。破損したり、変形したりする場合があります。
  - 自動洗車機使用時
  - ボデーカバーをかけるとき
  - 立体駐車場など屋根の低いガレージなどに入れるとき
  - 降雪時に長時間駐車するとき

## オーディオの取り扱い

オプション / グレード別装備

### ⚠ 警告

- 運転中は、車外の音が聞こえる程度の音量でお楽しみください。大きな音量を出すと車外の音が聞こえず、思わぬ事故につながるおそれがあります。
- 走行中にオーディオの操作をしないでください。運転のさまたげになり、思わぬ事故につながるおそれがあり危険です。

### ⚠ 注意

- エンジン停止時は、オーディオを長時間使用しないでください。バッテリーあがりを起こし、エンジンの始動ができなくなります。
- 水分や高温・多湿・ほこり・ゴミを嫌いますので、車内清掃や換気に十分注意してください。

## ⚠ 注意

- オーディオ本体の手入れは、乾いた柔らかい布でふいてください。損傷の原因となるおそれがある固い布や、ベンジン・シンナー・アルコールなどは絶対に使用しないでください。また、汚れがひどい場合には、柔らかい布を水またはぬるま湯に浸し、軽くふき取ってください。
- 車内の温度に気を付けてください。極寒や酷暑のとき、特に夏期は車内の温度が大変高くなり、故障の原因となるおそれがありますので、車内の換気に注意し、適温で使用してください。

## CD プレーヤーの取り扱い

- 挿入口に、指定されている CD 以外の物や一度に 2 枚以上の CD を挿入したり、ドライバーなどの金属物や磁石などを近づけないでください。故障の原因となります。また、CD に磁石などを絶対に近づけないでください。

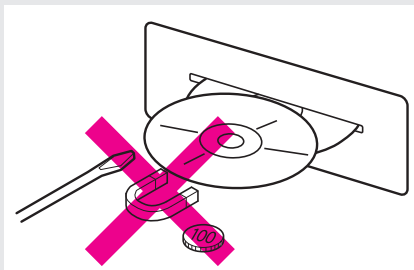

- CD を挿入して数秒すると、セットされずに戻ってることがあります。この場合は、CD の異常が考えられますので、CD に異常がないかを確認してください。
- 取り出しボタンを押しても、CD が挿入されたまま取り出せないときは、プレーヤーの保護のため、機能が停止することがあります。この場合、スバル販売店にご相談ください。
- お車を降りるときは、必ず CD をオーディオ本体から取り出し、ケースに入れて、高温にならない場所に保管してください。
- CD を直射日光に長時間当てたり、挿入口に残した状態のまま長時間放置しないでください。また、高温・多湿な場所（インストルメントパネルの上やシートの上など）に長時間放置しないでください。CD がひずみ、使用できなくなるおそれがあります。従来のオーディオレコードと同様にプラスチック製ですので、その原因となります。その防止のため、必ずケースに入れ、直射日光の当たらない場所に保管してください。

## CD の取り扱い

- CD を持つときは、信号面に触らないようにしてください。両端を挟むようにして持つか、中央の穴と端を挟んで持ってください。

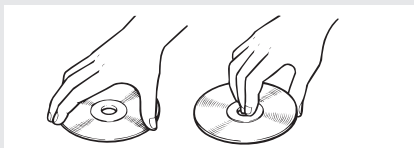

**⚠ 注意**

**CD の取り扱い**

- CD は内部で高速回転しますので、異常な CD（ハート型など異形の CD、ヒビが入った CD や大きくそった CD）は使用しないでください。

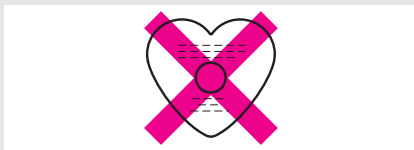

- 記録部分に透明または半透明部分がある CD は、正常に出し入れや再生ができなくなるおそれがありますので、使用しないでください。
- ラベル面（印刷面）にも紙やシールなどを貼り付けたり、傷などを付けないようにしてください。
- CD に指紋やホコリが付いた場合でも、CD に記録された信号には直接影響しませんが、汚れにより、信号記録面からの反射光の明るさが低減して音質が低下したり、音飛びを起すことがあります。
- CD が汚れたときは、柔らかい布で CD の内周から外周方向へ軽くふいてください。
- レコードスプレー・帯電防止剤などは使用できません。またベンジン・シンナーなどの揮発性の薬品をかけると、表面が侵されることがありますので使用しないでください。



- 振動の激しい悪路を走行すると、音飛びを起すことがあります。
- 真冬の車内は極度に冷えています。この状態で、ヒーターを入れてすぐに使用すると、CD や光学部品（プリズムやレンズなど）が曇って、正常に再生されないことがあります。CD が曇っているときは、柔らかい布でふいてください。光学部品が曇っているときは、1時間ほど放置しておけば自然に曇りが取れ、正常に再生されます。

**📖 知識**

- オーディオを聞いているとき、室内またはお車の近くで携帯電話や無線機を使うと、ノイズ（雑音）が入ることがあります。
- ラジオの受信は、電波の強さが変化したり、電車・信号機などの障害物の影響により、最良な受信状態を維持することが困難な場合があります。

**CD プレーヤーの取り扱い**

- CD が挿入された状態でエンジンを始動すると、「カチッ」・「ウイーン」などという音が数回しますが、これは再生準備のための作動音で、故障ではありません。

# AM/FM ラジオ

オプション / グレード別装備

## 基本操作

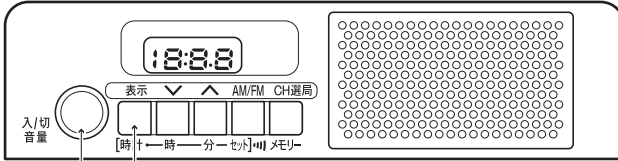

- ① 電源スイッチ
- ② 音量調整ツマミ
- ③ 表示ボタン

## 電源を入れる

### ① 電源スイッチ



1 エンジンスイッチを“ON”または“ACC”にする

- 前回、エンジンスイッチを“LOCK”にしたときにラジオの電源が入っていた場合は、自動的に電源が入ります。

2 電源スイッチを押す

- ラジオの電源が入ります。
- もう一度スイッチを押すと、電源が切れます。

## 音量を調整する

### ② 音量調整ツマミ

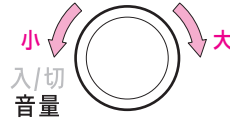

音量調整ツマミを右に回すと大きくなり、左に回すと小さくなります。

## ラジオの周波数を表示する

### ③ 表示ボタン



- 表示ボタンを押すと、ディスプレイ部にラジオの周波数が表示されます。
- 約 6 秒後、時計表示に戻ります。

## ■ 時計調整

オーディオの電源の“ON”“OFF”に関わらず、エンジンスイッチを“ON”または“ACC”にすると、ディスプレイ部に時計が表示されます。

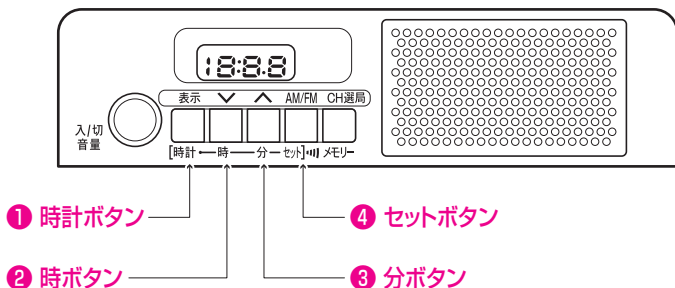

### 📖 知識

- バッテリーやヒューズ交換などで、オーディオへの電力供給が断たれたときは、初期設定の状態から時計の作動が開始されることがあります。この場合は、再度調整してください。
- 時刻の表示は、12 時間表示です。

### ■ 時計を調整するには



時計を表示しているときに時計ボタン (①) を押しながら、時ボタン (②)、または分ボタン (③) を押して調整します。

- 時計ボタン (①) から指を離すと調整が完了します。

### ■ “時” を調整する



時計ボタン (①) を押しながら、時ボタン (②) を押しします。

- ボタンを押すごとに、数字が 1 つずつ大きくなります。  
(押し続けると、早送りします)

## ■ “分” を調整する

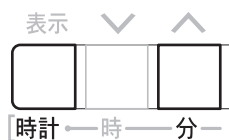

時計ボタン(①)を押しながら、分ボタン(③)を押します。

- ボタンを押すごとに、数字が1つずつ大きくなります。  
(押し続けると、早送りします)

## ■ 時報 “:00” に合わせる

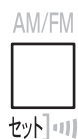

時計ボタン(①)を押しながら、セットボタン(④)を押します。

- (例) 1:00 ~ 1:29 → 1:00
- (例) 1:30 ~ 1:59 → 2:00

## ラジオの受信

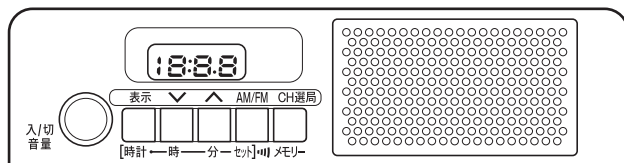

- ② チューニングボタン
- ③ CH選局/メモリーボタン
- ① AM/FMボタン

### ■ AM・FM 放送、交通情報の切り替え

#### ① AM/FM ボタン

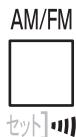

▼ AM・FM 放送を切り替えるには  
ラジオを聞いているときに、AM / FM ボタンを押すと、AM・FM が切り替わります。

- ディスプレイ部に、切り替わった AM・FM 放送の周波数が表示されます。

▼ 交通情報を切り替えるには  
AM/FM ボタンを「ピッ」と音がするまで押し続けます。

もう一度ボタンを押すと、解除されます。

#### 📖 知識

- 交通情報が行われていない地域では受信できません。
- AM/FM ボタンで受信できる周波数は 1620kHz のみです。ほかの周波数の交通情報放送局をこのボタンで受信することはできません。



## 周波数を変える

### ② チューニングボタン

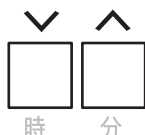

#### ▼ 手動で選択するには

チューニングボタンを押して希望の周波数を選択します。

- 周波数を高い方を選択するには ^ 側ボタン、低い方を選択するには v 側のボタンを押します。
- ディスプレイ部に、受信周波数が表示されます。

#### ▼ 自動で選択するには

チューニングボタンを「ピッ」と音がするまで押し続けます。

- 周波数を高い方を選択するには ^ 側のボタン、低い方を選択するには v 側のボタンを押します。
- 放送が受信されると、自動的に止まります。
- ディスプレイ部に、受信周波数が表示されます。

自動選択を止めるには、もう一度ボタンを押します。

#### 📖 知識

- 受信感度が良く、ディスプレイ部に表示されている周波数に一番近い周波数が自動で選択されます。
- 山岳部や弱電界地域で自動選択を行った場合、受信できる周波数があっても、自動的に止まらないことがあります。この場合、手動選択を行ってください。

## 選択した周波数を記憶させる

### ③ CH 選局 / メモリーボタン



#### 1 CH 選局 / メモリーボタンを押して記憶させるチャンネルを選択する

- ボタンを押すたびに AM 放送受信中は「A01 → A02 → A03 → A04 → A05 → A06 → A01」、FM 放送受信中は「F01 → F02 → F03 → F04 → F05 → F06 → F01」の順にチャンネルが変わり、ディスプレイ部に表示されます。

#### 2 チューニングボタン (②) で記憶させる周波数を選択する

#### 3 CH 選局 / メモリーボタンを「ピッ」と音がするまで押し続け、周波数を記憶させる

#### 📖 知識

- AM・FM 各 6 局まで周波数を記憶させることができます。
- 自宅付近などで日頃よくお聞きになる放送局の周波数を記憶させておくとう便利です。

## ■ 記憶させた放送局を呼び出すには

### ③ CH 選局 / メモリーボタン



CH 選局 / メモリーボタンを押すたびに、記憶した放送局が選択されます。

- ボタンを押すたびに AM 放送受信中は「A01 → A02 → A03 → A04 → A05 → A06 → A01」、FM 放送受信中は「F01 → F02 → F03 → F04 → F05 → F06 → F01」の順にチャンネルが変わり、記憶させた周波数がディスプレイ部に数秒表示されたあと、時計が表示されます。

#### 📖 知識

- バッテリーやヒューズ交換などで、オーディオへの電力供給が断たれたときは、記憶させた周波数は消去され、初期設定の状態に戻ることがあります。この場合は、再度記憶させてください。

# インテグレート CD・AM/FM 付ステレオ・AUX 端子

オプション / グレード別装備

## 基本操作

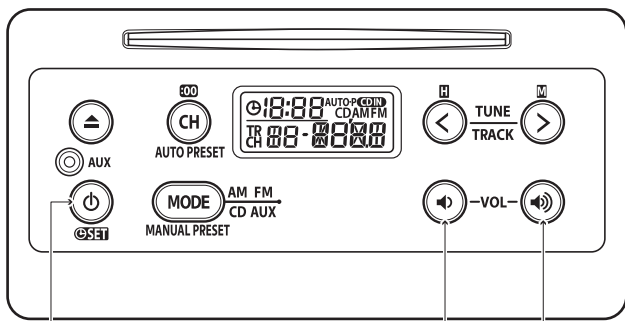

① 電源ボタン

② ボリュームボタン

### 電源を入れる

#### ① 電源ボタン



1 エンジンスイッチを“ON”または“ACC”にする

- 前回、エンジンスイッチを“LOCK”にしたときにオーディオの電源が入っていた場合は、自動的に電源が入ります。

2 電源ボタンを押す

- オーディオの電源が入ります。
- もう一度スイッチを押すと、電源が切れます。

### 音量を調整する

#### ② ボリュームボタン



右側のボリュームボタンを押すと大きくなり、左側のボリュームボタンを押すと小さくなります。

#### 知識

- 音量調整は「0～63」の範囲で調整できます。

## 時計調整

オーディオの電源の“ON”“OFF”に関わらず、エンジンスイッチを“ON”または“ACC”にすると、ディスプレイ部に時計が表示されます。

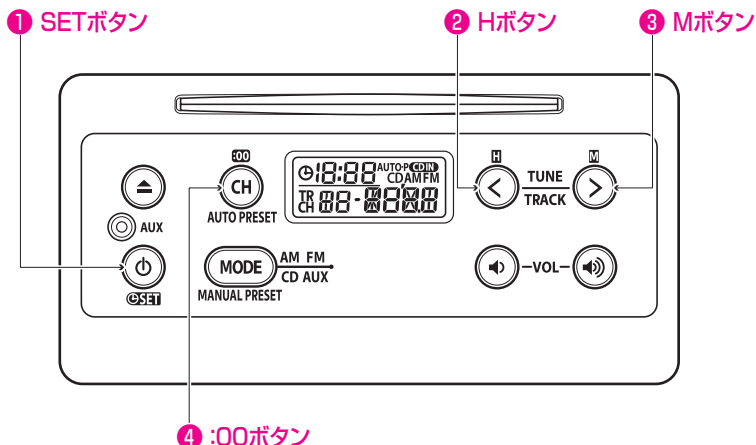

### 知識

- バッテリーやヒューズ交換などで、オーディオへの電力供給が断たれたときは、初期設定の状態から時計の作動が開始されることがあります。この場合は、再度調整してください。
- 時刻の表示は、12 時間表示です。

### 時計調整モードにする

- 1 SET ボタン



ボタンを「ピッ」と音がするまで押し続けます。

- 調整後、もう一度ボタンを押すと、時計の調整が完了します。

### “時” を調整する

- 2 H ボタン



時計調整モード中に、ボタンを押します。

(時計調整モード→206 ページ)

- ボタンを押すごとに、数字が1つつ大きくなります。  
(押し続けると、早送りします)

## ■ “分” を調整する

③ M ボタン



時計調整モード中に、ボタンを押します。  
(時計調整モード→206 ページ)

- ボタンを押すごとに、数字が1つずつ大きくなります。  
(押し続けると、早送りします)

## ■ 時報 “:00” に合わせる

④ :00 ボタン



AUTO PRESET

時計調整モード中に、ボタンを押します。  
(時計調整モード→206 ページ)

- (例) 1:00 ~ 1:29 → 1:00
- (例) 1:30 ~ 1:59 → 2:00

## ラジオの受信

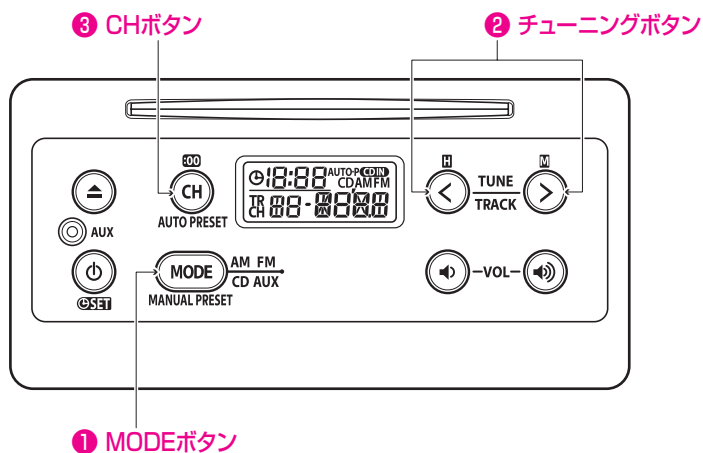

### AM / FM モードにする

#### ① MODE ボタン



ボタンを押して、AM / FM モードを選択します。

- ラジオを聞いているときに、ボタンを押すと、AM / FM が切り替わります。
- ディスプレイ部に、選択したモードが表示されます。

#### 知識

- CD が挿入された状態で、AUX（外部入力接続）端子にオーディオケーブルが接続されていると、ボタンを押すごとに「AM → FM → CD → AUX」の順にモードが切り替わります。



## ■ 周波数を変える

### ② チューニングボタン



#### ▼ 手動で選択するには

チューニングボタンを押して希望の周波数を選択します。

- 周波数を高い方に選択するには > のボタン、低い方に選択するには < のボタンを押します。
- ディスプレイ部に、受信周波数が表示されます。

#### ▼ 自動で選択するには

チューニングボタンを「ピツ」と音がするまで押し続けます。

- 周波数を高い方に選択するには > ボタン、低い方に選択するには < ボタンを押します。
- 放送が受信されると、自動的に止まります。
- ディスプレイ部に、受信周波数が表示されます。

自動選択を止めるには、もう一度ボタンを押します。

#### 📖 知識

- 受信感度が良く、ディスプレイ部に表示されている周波数に一番近い周波数が自動で選択されます。
- 山岳部や弱電界地域で自動選択を行った場合、受信できる周波数があっても、自動的に止まらないことがあります。この場合、手動選択を行ってください。

## ■ 選択した周波数を記憶させる (マニュアルプリセット)

### ① MODE ボタン



- 1 記憶させる周波数を選択する
- 2 MODE ボタンを「ピッ」と音がするまで押し続ける
  - ディスプレイ部の「CH」が点滅します。



- 3 「CH」が点滅している間に CH ボタンで記憶させたいチャンネルを選択する



- CH ボタンを押すたびに「CH1 → CH2 → CH3 → CH4 → CH5 → CH6 → CH1」の順にチャンネルが変わり、ディスプレイ部に表示されます。
- 4 もう一度 MODE ボタンを押すと、「ピッ」と音がして記憶される

#### 📖 知識

- AM・FM 各 6 局まで周波数を記憶させることができます。

## ■ 自動で放送局を記憶させる (オートプリセット)

### ③ CH ボタン



CH ボタンを「ピッ」と音がするまで押し続けます。

- 記憶操作が終了すると、「ピッピ」と音がして、記憶した中で一番低い周波数が受信されます。

#### 📖 知識

- オートプリセットをするごとに、現在受信状態の良い周波数が低い順に 6 局まで、CH ボタンに記憶されます。なお、オートプリセットをする前に記憶させていた周波数は消去されます。
- 受信周波数が 6 局未満のときは、受信することができた周波数だけが記憶されます。その場合、記憶されなかったチャンネルを選択すると、ディスプレイ部に「-----」が表示されます。
- 地域やお車の向きなどの条件により、すべての周波数の受信感度が悪い場合、自動で記憶されないことがあります。その場合、オートプリセットをする前に記憶させていた放送局が CH ボタンに記憶されたままになります。
- 同じ放送局からの受信でも、CH ボタンで選択し、記憶させた周波数とオートプリセットで記憶させた周波数は一致しないことがあります。
- オートプリセットによる記憶操作を同じ場所で繰り返しても、受信状態によっては、操作ごとに記憶される周波数が異なることがあります。



## 記憶させた放送局を呼び出すには

### 3 CH ボタン



CH ボタンを押すたびに、記憶した放送局が選択されます。

- ボタンを押すたびに「CH1 → CH2 → CH3 → CH4 → CH5 → CH6 → CH1」の順にチャンネルが変わり、ディスプレイ部に表示されます。

#### 知識

- バッテリーやヒューズ交換などで、オーディオへの電力供給が断たれたときは、記憶させた周波数は消去され、初期設定の状態に戻ることがあります。この場合は、再度記憶させてください。

## CD の再生

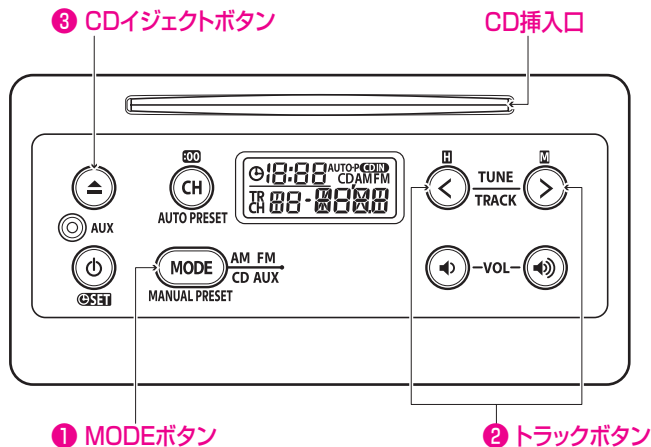

CD プレーヤーの使いかたについては、「オーディオの取り扱い」のページも併せてお読みください。

### ⚠ 注意

- Dual Disc には対応していません。Dual Disc を使用すると、機器の故障の原因になるおそれがあります。

### 📖 知識

- 次のマークが付いているディスクを使用してください。



- CD TEXT は表示されませんが、再生は可能です。
- 音楽用 CD-R (CD-Recordable)・CD-RW (CD-ReWritable) に記録された音楽用データを再生できます。  
ただし、特性・傷・汚れなどにより再生できない場合があります。
- ディスクの状態 (録音環境・データ内容) により再生できない場合があります。
- MP3・WMA\*・AAC 方式などの圧縮オーディオフォーマットには対応していません。
- CD-ROM・コピープロテクト機能付ディスクには対応していません。
- 8cmCD には対応していません。

## CD を再生する

### ① MODE ボタン



#### ▼ CD が挿入されているとき

MODE ボタンを押して CD モードに切り替えると、自動で CD を再生します。

#### ▼ CD が挿入されていないとき

CD を挿入すると、自動で CD モードに切り替わり、CD を再生します。

### 知識

- 前回、エンジンスイッチを“LOCK”にしたときに CD を再生していた場合は、自動的に CD が再生されます。
- CD を挿入するときは、ラベル面を上にして挿入します。

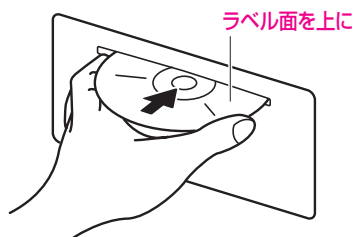

- CD が挿入されていない状態では、ボタンを押しても CD モードに切り替わりません。
- CD が挿入された状態で、AUX（外部入力接続）端子にオーディオケーブルが接続されていると、ボタンを押すごとに「AM → FM → CD → AUX」の順に切り替わります。

## ■ 早送り・早戻しをする

### ②トラックボタン



- 早送りをするには > ボタン、早戻しをするには < ボタンを押します。
- トラックボタンを押している間、早送り（または早戻し）され、希望の位置で手を離すと、その位置から再生されます。

## ■ 頭出しをする

### ②トラックボタン



- 曲を進めるには > ボタン、曲を戻すには < ボタンを押します。

曲の再生中に

- > ボタンを押すと、次の曲が再生されます。
- < ボタンを押すと、その曲の始めに戻ります。このとき、もう一度ボタンを押すと、前の曲が再生されます。

## ■ CD を取り出す

### ③ CD イジェクトボタン



- CD イジェクトボタンを押して、CD を取り出します。
- CD が取り出されると、CD が再生される前の状態に戻ります。

## ■ エラーメッセージ

ディスプレイ部にエラーメッセージが出た場合、下表にしたがって処置をしてください。

メッセージ	内容と処置
Err 1	CDが汚れているときや裏返しになっているとき、また対応していないCDが挿入されたときに表示されます。CDを確認してください。
Err 3	何らかの原因でCDプレーヤーが作動しないときに表示されます。挿入されているCDを取り出してください。

### 📖 知識

- 処置をしても、エラーメッセージが表示されたままの場合や機能が停止したままの場合は、スバル販売店にご相談ください。

## AUX（外部入力接続）端子

ポータブルオーディオなど市販の機器を接続して、その音声を車両のスピーカーで聞くことができます。

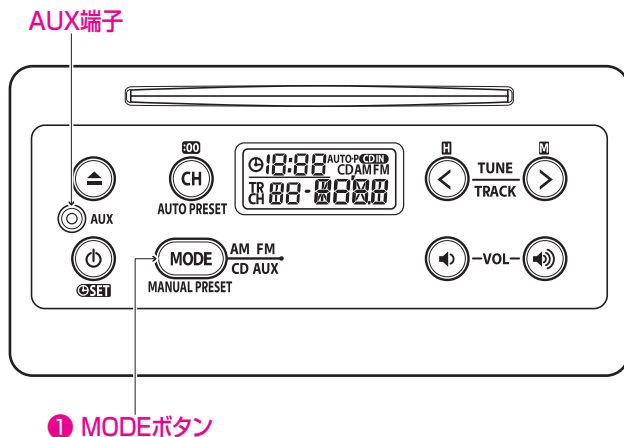

### ■ 外部入力モードに切り替える

#### 1 MODE ボタン



- 市販のオーディオケーブル（抵抗なし）を使用して、ポータブルオーディオをAUX端子に接続する



- ボタンを押すと、ディスプレイ部に“AUX”と表示され、外部入力モードに切り替わる

#### 知識

- AUX（外部入力接続）端子にオーディオケーブルが接続されていないと、外部入力モードに切り替わりません。
- CDが挿入された状態で、AUX（外部入力接続）端子にオーディオケーブルが接続されていると、MODEボタンを押すごとに「AM → FM → CD → AUX」の順に切り替わります。



📖 知識

### AUX（外部入力接続）端子について

- ステレオミニプラグ（3.5φ）が接続できます。オーディオケーブル（抵抗なし）、接続する機器の取扱説明書をよくお読みください。
- 接続する機器の電源は、機器の付属のバッテリーなどを使用してください。お車に装着されているアクセサリソケットで充電しながら使用すると、雑音が出ることがあります。
- より良い音質で聞くには、接続する機器の音量を最大にして、オーディオ本体で音量を調整してください。
- 外部入力モード中に入力端子のプラグを抜いたり、接続する機器側のプラグを抜き差しすると、雑音が出ることがあります。

# 室内装備品

## 室内照明

### ⚠ 注意

バッテリーあがりを防ぐために

- エンジンを止めた状態で長時間点灯させないでください。

### ルームランプ（フロント）

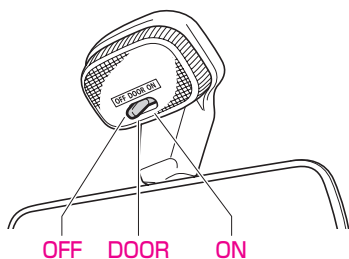

- ▼ スイッチが“ON” のとき  
ドアの開閉に関係なく点灯します。
- ▼ スイッチが“OFF” のとき  
ドアの開閉に関係なく消灯します。
- ▼ スイッチが“DOOR” のとき  
ドア連動機能により、点灯・消灯します。

### ルームランプ（リヤ）

グラウンドキャブ仕様車

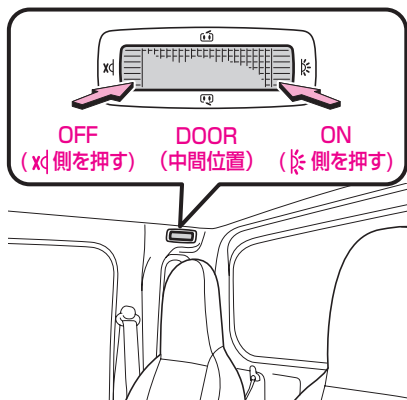

- ▼ スイッチが“ON” のとき  
ドアの開閉に関係なく点灯します。
- ▼ スイッチが“OFF” のとき  
ドアの開閉に関係なく消灯します。
- ▼ スイッチが“DOOR” のとき  
ドア連動機能により、点灯・消灯します。



## ■ ドア連動機能

室内照明のスイッチが“DOOR”のとき、ドア操作、エンジンスイッチ操作に連動して、点灯・消灯する機能です。

### ▼ エンジンスイッチの切りかえ

エンジンスイッチ	室内照明
LOCKまたはACC → ON	消灯
ON → ACCまたはLOCK	約15秒間点灯後に消灯

エンジンスイッチが“LOCK”または“ACC”のとき、次の操作に連動して照明が点灯・消灯します。

### ▼ 運転席ドアの施錠・解錠

運転席 ドア ロック	室内照明
解錠 → 施錠	消灯(点灯中は減光後に)
施錠 → 解錠	約15秒間点灯後に消灯

### ▼ ドアの開閉

ドア	室内照明
全閉 → いずれか開	点灯
いずれか開 → 全閉	約15秒後に消灯

### 📖 知識

- 室内照明の点灯時間を変更することができます。詳しくはスバル販売店にご相談ください。

## ■ バッテリーあがり防止機能

室内照明のスイッチが“DOOR”のとき、バッテリーあがり防止のため、自動的に室内照明を消灯する機能です。

- エンジンスイッチが“LOCK”または“ACC”で、ドアを開けたまま約10分が経過すると、自動的に消灯します。
- 再度、点灯させるには、すべてのドアを閉めるか、エンジンスイッチを“ON”にしてください。

## アクセサリースOCKET

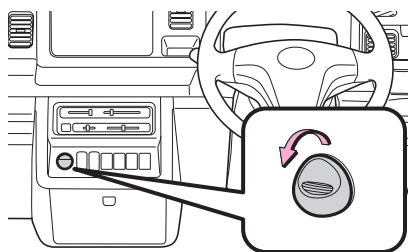

電化製品の電源用ソケットとして利用することができます。

- カバーを外し、電化製品の電源プラグを差し込んで使用します。

### ⚠ 注意

- 電気容量は、DC12V で最大電流 10A（最大消費電力 120W）です。この容量以上の電化製品を使用しないでください。最大電気容量を超える電化製品を使用すると、ヒューズが切れるおそれがあります。
- アクセサリーソケットを使用しないときは、カバーを閉めておいてください。異物がソケットに入ったり、飲料水などがかかっていると、故障したり、ショートするおそれがあります。

### バッテリーあがりを防ぐために

- エンジンを停止した状態で使用しないでください。
- エンジンがかかっている場合でも、アイドリング状態で長時間使用しないでください。

### 📖 知識

- 故障を防ぐため、電化製品はスバル純正用品をおすすめします。

## 移動式灰皿

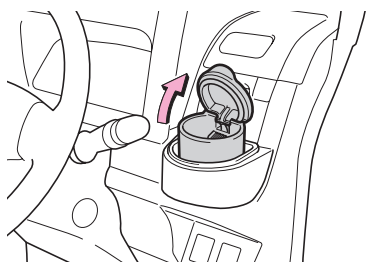

- 運転席、またはインストルメントパネル中央下のドリンクホルダーに置いて使用します。

(ドリンクホルダー→227 ページ)

### ⚠ 警告

- タバコ、マッチなどは確実に火を消してから入れてください。また、紙くずなどの燃えやすい物を入れないでください。出火するおそれがあります。

### ⚠ 注意

- 灰皿を使ったあとは、必ず閉めてください。
- 吸いがらは、ためすぎないように注意してください。

## サンバイザー

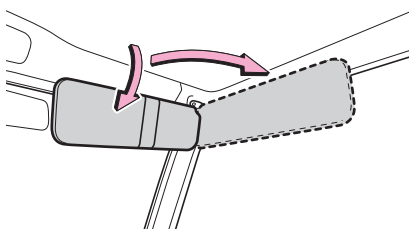

直射日光などでまぶしいときに使用します。側面に移動させて使用することもできます。

- ▼ 使用するときは  
矢印の方向に動かします。

### ⚠ 警告

- サンバイザーと天井の間にものをはさまないでください。発進時などに物が落ちるおそれがあり危険です。

#### チケットホルダー / カードホルダーについて

- サンバイザーのチケットホルダー、カードホルダーには、使用用途以外の物を入れないでください。発進時などに物が落ちるおそれがあり危険です。

## ■ チケットホルダー

チケット類を収納することができます。

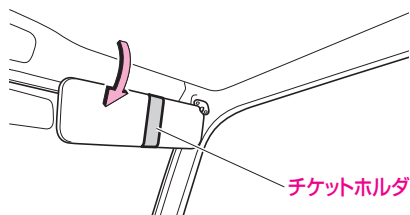

〈バニティミラー装着車以外〉

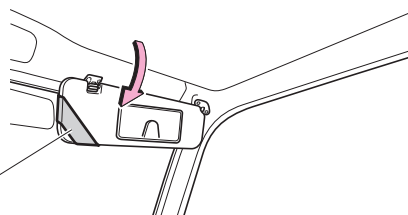

〈バニティミラー装着車〉

## ■ カードホルダー

オプション/グレード別装備

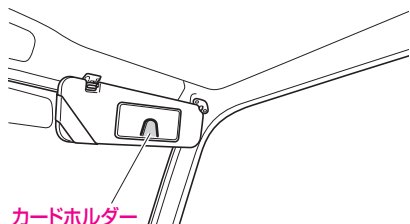

カードホルダー

カード類を収納することができます。

## ■ バニティミラー

オプション/グレード別装備

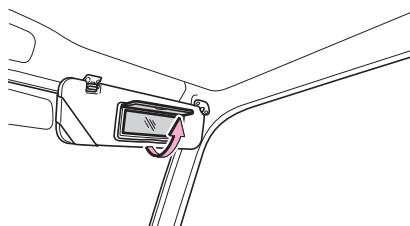

### ▼ 使用方法

カバーを矢印の方向に開けます。

### ⚠ 警告

- 走行中は使用しないでください。思わぬ事故につながるおそれがあり危険です。

## アシストグリップ / 乗降用グリップ

### ⚠ 注意

- 特に重たい物や、大きな物をグリップにかけないでください。グリップが折れたり、走行中に外れたりするおそれがあります。

### アシストグリップ

走行中、車体がゆれたときなどにご使用ください。

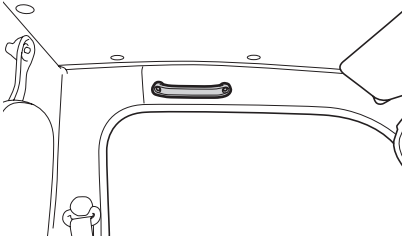

### 乗降用グリップ

車両に乗り降りするときなどにご使用ください。



## 収納装備

収納装備はグレードやオプション装備により、一部異なることがあります。

### ⚠ 警告

- ライターやスプレー缶などを収納したままにしないでください。炎天下で車内が高温になったときに爆発したり、他の収納物との接触でライターが着火したりスプレー缶のガスがもれるなどして、火災につながるおそれがあります。
- 走行中に物を出し入れしないでください。思わぬ事故につながるおそれがあり危険です。

#### フタ付き収納装備について

- 走行中は必ずフタを閉めておいてください。急ブレーキなどの激しい運転の際に開いたフタに体が当たったり、中ものが飛び出したりするおそれがあり危険です。

#### フタが無い収納装備について

- 走行中に転がり落ちるようなものを置かないでください。ブレーキペダルやアクセルペダルにものがはさまると、ブレーキ操作ができなくなったり、アクセルペダルが戻らなくなったりするおそれがあり危険です。

### ⚠ 注意

- プラスチック素材のメガネなどを収納したままにしないでください。炎天下で車内が高温になったときの熱や他の収納物との接触により、変形やひび割れを起こすことがあります。
- 炭酸飲料を収納したままにしないでください。炎天下で車内が高温になったときなどに破裂することがあります。

#### フタ付き収納装備について

- フタを開けた状態から、さらに開く方向に力を加えないでください。変形や破損のおそれがあります。

#### 助手席シートバックポケットについて

- シート表皮を損傷するような鋭利なものや重たいものを収納しないでください。

## インパネトレイ、インパネポケット

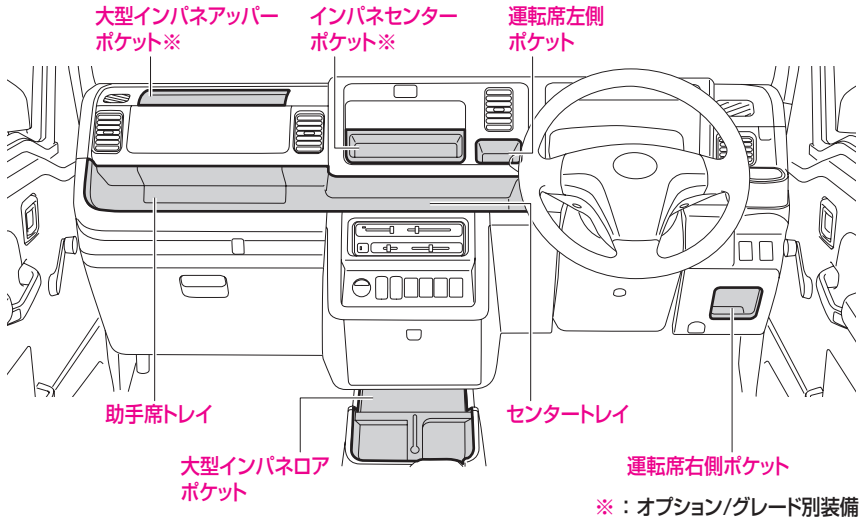

## グローブボックス

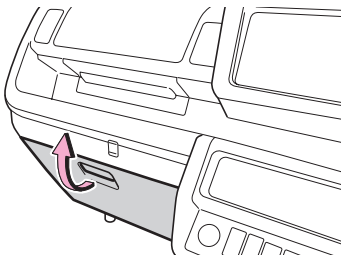

- レバーを引いて開けます。
- 閉めるときはそのまま閉めます。

## リヤコンソール

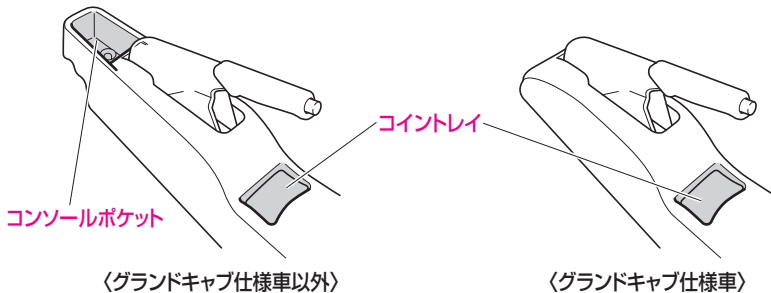

## ■ 助手席シートバックポケット

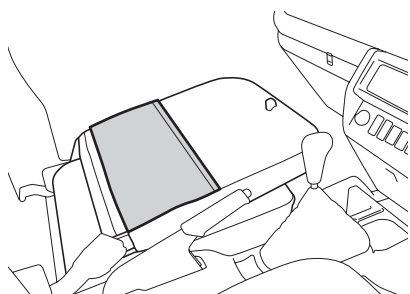

## ■ 大型インパネロアポケット

パーティション

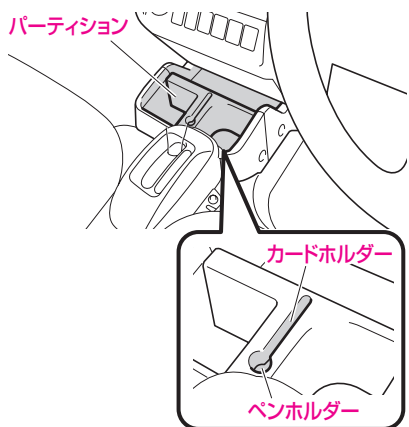

## ■ シートバックスペース

グランドキャブ仕様車

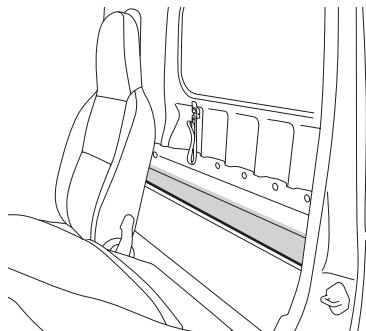

## ■ ドアポケット (運転席 / 助手席)

オプション / グレード別装備

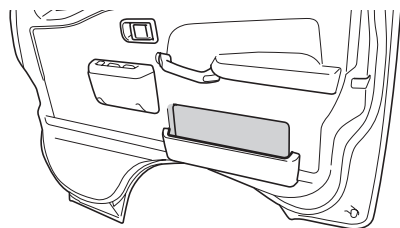

- 手回り品や小物などを置いておくことができます。
- ドリンクホルダーとして使用することができます。

(ドリンクホルダー→227ページ)

### ▼ パーティションについて

- ペンホルダーとカードホルダーとして使用できます。

### 📖 知識

- パーティションを取り外すと、収納スペースを広くできます。



## ドリンクホルダー

### 警告

- 飲み物は振動で中身がこぼれるおそれがありますので、フタをしてこぼれないようにしてください。特に温かい飲み物は、やけどを防ぐために必ずフタをしてください。
- ドリンクホルダーには、使用用途以外の物を置かないでください。急ブレーキをかけたときや、衝突したときなどに置いていた物が飛び出し、けがをするおそれがあります。

### 注意

- 飲み物がこぼれたときはただちにふき取ってください。スイッチ類や電気部品にかかると、故障や車両火災の原因となるおそれがあります。
- 炭酸飲料を収納したままにしないでください。炎天下で車内が高温になったときなどに破裂することがあります。
- ペットボトルや紙パックは、形状によってはしっかり固定されない場合があります。しっかり固定されないまままで走行すると、振動でペットボトルが落下し、運転の妨げになるおそれがありますので、確実に固定されることを確認してから使用してください。

### 知識

- ペットボトルや紙パックは大きさや形状によっては収納できないことがあります。

## 運転席

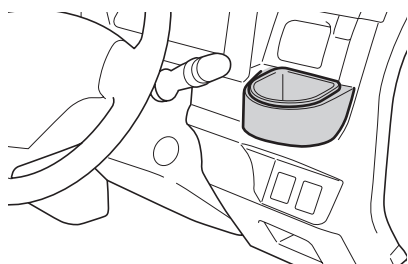

ペットボトルや缶ジュース、カップなどを置くときに便利です。

## インパネロアポケット

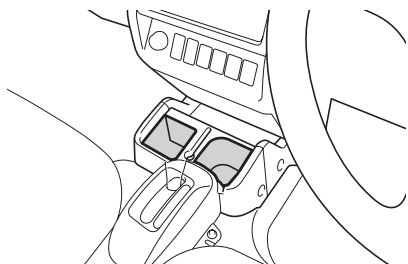

### ▼ 運転席側

- ペットボトルや缶ジュース、カップなどを置くときに便利です。

### ▼ 助手席側

- ペットボトルや缶ジュース、カップ、紙パックなどを置くときに便利です。

## ■ ショッピングフック

軽量の荷物や、袋をかけておくのに便利です。  
インストルメントパネル（助手席側）・リヤパネル中央にあります。

### ■ インストルメントパネル（助手席側）

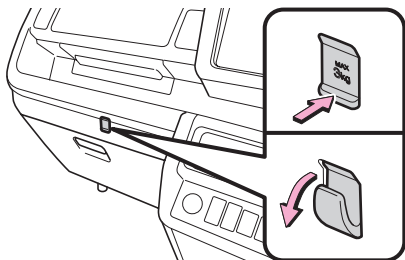

#### ▼ 使用方法

- フックの下部を押さえ、反転させて使用します。
- 元に戻すときは、そのまま反転させフックを格納してください。

### ■ リヤパネル中央

オプション/グレード別装備

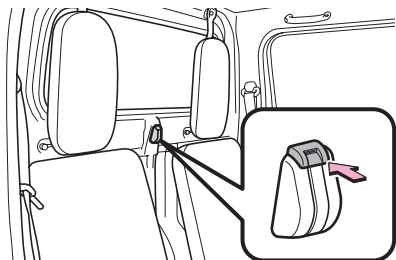

#### ▼ 使用方法

- ボタンの上部を押すと使用できます。
- 元に戻すときは、フックを押し上げロックします。

#### ⚠ 注意

- 使用しないときは元に戻しておいてください。

#### 最大荷重量について

- 特に重たい物や、大きな物をショッピングフックにかけないでください。
- フックが折れたり、走行中に外れたりするおそれがあります。
  - インストルメントパネル（助手席側）約 3kg
  - リヤパネル中央約 10kg

# お車の手入れ

## 日常の手入れ

ボディ、塗装面の手入れ …	230
室内の手入れ ……………	231

## 簡単な点検・部品の交換

各部の点検 ……………	233
消耗品の補給、交換 ………	240
タイヤの点検 ……………	243
ワイパーの交換 ……………	245
エアコンガス、 フィルターの交換 ………	247
ヒューズの交換 ……………	248
電球（バルブ）交換 ………	250
キーの電池交換 ……………	260

## 日常の手入れ

### ボディ、塗装面の手入れ

塗装面など車体の外観を美しく保つために、洗車、ワックスかけを月1回程度で定期的に行ってください。また、長時間屋外で駐車するときは、ボディカバーを付けるように心がけましょう。車体にほこりや異物などを付けたままにしておきますと、塗装面の劣化や車体、部品の腐食を早めたり、化学変化による塗装面の変色やはん点の発生などの原因になります。

次の場合は早めに洗車をしてください。

- 海岸地帯、凍結防止剤を散布した道路を走行したとき
- ばい煙、粉じん、鉄粉などの降下の多い場所に駐車したとき
- コールタール、花粉、鳥のふん、虫、樹液などが付いたとき
- ほこり、泥などで著しく汚れたとき

#### 知識

- 海岸地帯や凍結防止剤を散布した道路を走行したあとは、特に車体の下回り、足まわりを念入りに洗車してください。
- 塗装の飛石傷やかき傷は、腐食の原因となります。見つけたら早めに補修してください。
- 保管、駐車は風通しの良い車庫や屋根のある場所をおすすめします。
- お使いになる洗剤やワックスの説明をよく読んで、正しく手入れを行ってください。

### 洗車

#### 警告

- 故意に空気取り入れ口やエンジンルーム内の電気部品に水をかけないでください。エンジンの始動不良や電気部品の故障の原因になります。
- 洗車後や水たまり走行後は低速でブレーキペダルを軽く踏んでブレーキが正常にはたらくことを確認してください。効きが悪い場合は、ブレーキパッドがぬれていると、ブレーキの効きが悪くなったり、ぬれていない片方だけが効いてハンドルを取られ、思わぬ事故につながるおそれがあり危険です。周囲の安全に十分注意して効きが回復するまで数回ブレーキペダルを軽く踏んでください。
- 下回り足回りを洗うときは手をけがしないように注意してください。

#### 注意

- 高温の湯で洗車すると樹脂部品などが損傷するおそれがあります。
- ランプのレンズ表面をワックス・ベンジンやガソリンなどの有機溶剤でふいたり、硬いブラシでこすらないでください。レンズが破損したり、劣化を早めるおそれがあります。
- 研磨剤（コンパウンド）入りの洗剤は使用しないでください。

### 洗車のしかた

- 1 十分に水をかけながらスポンジまたはセーム皮のような柔らかい物で洗う
  - 汚れのひどい箇所はカーシャンプー液または中性洗剤で洗い、水で完全に流します。
- 2 水が乾かないうちにふき取る

## 自動洗車機を使用するとき

### ⚠ 注意

- ドアミラー、アンテナは必ず格納し、前側から洗車してください。
- エアコン / ヒーターは“内気循環”にしてください。車内に水が入り、故障の原因になります。
- ときによりブラシの傷が付き、塗装の光沢が失われたり劣化を早めることがあります。

## 高圧洗車機を使用するとき

### ⚠ 注意

- ドアガラスやドア周りなどの開閉部分は高圧洗車はさけてください。
- ドアガラスやドア周りなどの開閉部分に洗車ノズルを向けると、車内に水が入ることがあります。

## ワックスがけ

月に一回程度または水をはじかなくなったり行ってください。

### ▼ ワックスをかける前に

塗装面の汚れを水洗いし、水分を十分にふき取ってから日陰または車体表面が体温以下になっているときに行ってください。

### ⚠ 注意

- 研磨剤（コンパウンド）入りのワックスは使用しないでください。

#### 無塗装白バンパーについて

- 硬いスポンジなどを使用してワックスをかけると、傷付きの原因となりますので、柔らかい布をご使用ください。

### 📖 知識

- 塗装されていない樹脂部品にワックスを使用しないでください。ワックスが付着すると、白くなったりムラになることがあります。

## 塗装部品の手入れ

塗装部品にガソリン、オイル、冷却水、バッテリー液などが付着すると、しみの発生や塗膜がはがれる原因となります。十分に水洗いをしたあとただちに柔らかい布でふき取ってください。

### 📖 知識

- 塗装部品の傷の補修をする場合は、スバル販売店にご相談ください。不適当な塗料を使用すると塗膜をいためます。

## 室内の手入れ

ビニール、レザー、プラスチック、布材など汚れ落としには、中性洗剤の水溶液を柔らかい布に軽く含ませてお使いください。洗浄後、残った洗剤分は真水を含ませた柔らかい布でよく落としてください。室内側のウインドウガラスも、こまめにふいておきましょう。汚れたままにしておくと、取れにくくなる場合があります。

**警告**

- シートベルトを清掃するときは、必ず中性洗剤を溶かしたぬるま湯を使用してください。中性洗剤以外を使用すると、ベルトが弱くなり万一のときに正常なはたらきをしないことがあります。

**車内に水などをかけないでください**

- インストルメントパネルやドア、フロア下などにあるスイッチや電気部品、配線類の故障の原因となったり、車両火災につながるおそれがあり危険です。

また、SRSエアバッグコンピューターの周囲に水がかかると、SRSエアバッグが正常に作動しなくなるおそれがあります。

万一、水、飲み物などがかかった場合は、可能な限り水分を取り除き、すみやかにスバル販売店にご相談ください。

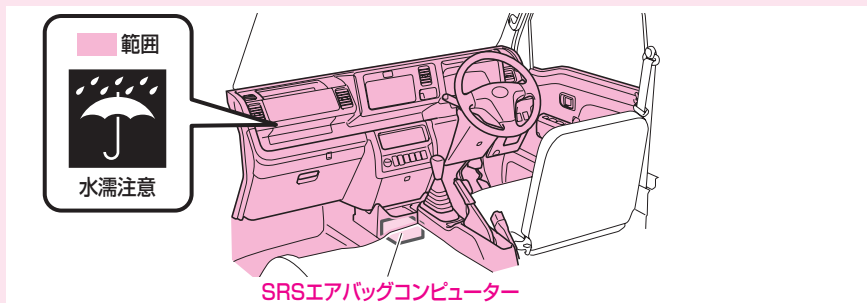

- シートの下など見えにくい場所や狭い場所に手を入れるときは、けがをしないように十分注意してください。

**注意**

- ベンジン、ガソリン、シンナーなどの有機溶剤は変色、しみなどの原因となるので使わないでください。
- メーターのレンズカバーにガラスクリーナーやアルコールなどを使用しないでください。変色・ひび割れの原因となります。
- 各スイッチの周辺にシリコン系のスプレーを使用しないでください。シリコンが内部の電気部品に付着し、故障の原因となります。
- 乾燥は直射日光をさけ、風通しが良く、ほこりの立たない日陰で行ってください。素材のいたみを早める原因となります。
- 液体芳香剤は、こぼれないように容器を確実に固定してください。また、インストルメントパネルの上やメーターの近くに置かないでください。液体がこぼれて樹脂部品や布材、メーターのレンズカバーに付着すると、変色・ひび割れの原因となります。

**フロントウィンドウガラスの内側を清掃するとき（スマートアシストⅢ t 装着車）**

- ステレオカメラにさわらないように注意してください。誤って傷を付けたり衝撃を与えたりすると、スマートアシストⅢ t の誤作動や故障につながるおそれがあります。

# 簡単な点検・部品の交換

お車を安全、快適にご使用いただくには、日頃の手入れが大切です。点検方法などは、別冊の「メンテナンスノート」に記載していますので、参照してください。

## 各部の点検

グレードの違い、メーカーオプションも記載しています。

### エンジンルーム

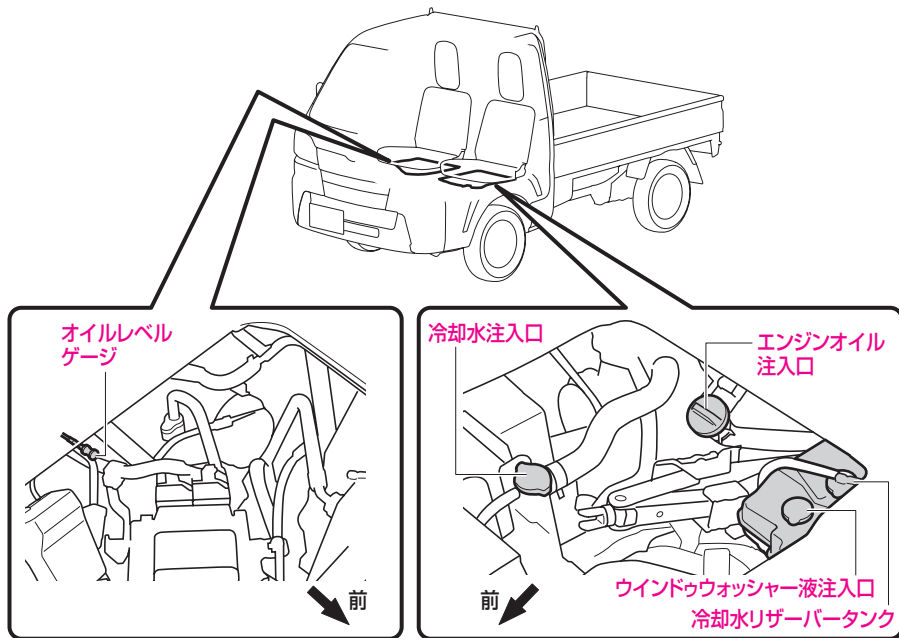

### インストルメントパネル内

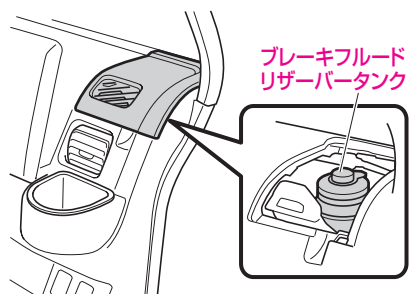

### 荷台の下

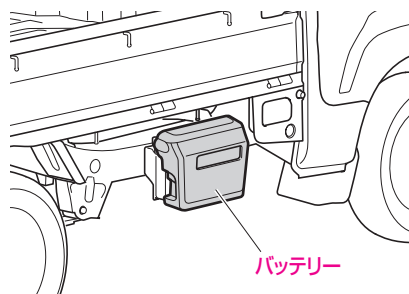

## エンジンルームの開閉

エンジンルームは、シートの下にあります。

### 警告

#### けがや事故を防ぐために

- エンジン回転中や停止後は、エンジンルームが大変高温になっていることがあります。やけどをするおそれがありますので、エンジンルームを開ける前に十分冷めていることを確認してください。
- 次のことを必ずお守りください。お守りいただかないと、重大な傷害や思わぬ事故につながるおそれがあります。
  - エンジンルームを閉めたあとは、シート下のキャッチが確実にロックしたことを確かめてください。ロックが確実にされていないと、急ブレーキ時などにシートが動き、死亡事故や重大な傷害につながるおそれがあります。
  - エンジンルームを閉めるときは、手などを挟まないように注意してください。重大な傷害を受けるおそれがあり危険です。
  - お子さまにエンジンルームの開閉はさせないでください。開閉中うっかり手を離すと手などを挟むなどして、重大な傷害を受けるおそれがあり危険です。

#### 点検作業をしたあとは

- エンジンルーム内に工具や布を置き忘れていないことを確認してください。点検や清掃に使用した工具や布などをエンジンルーム内に置き忘れてしまうと、故障の原因となったり、車両火災につながるおそれがあり危険です。



## エンジンルームの開けかた / 閉めかた

### 警告

- シートを動かすときは、手などを挟まないように注意してください。重大な傷害を受けるおそれがあり危険です。

#### グランドキャブ仕様車について

- 背もたれを倒すときは、必ず手で支えながら操作してください。背もたれが急に前方に戻ってけがをしたり、インストルメントパネルやハンドルに当たって損傷したりするおそれがあります。



### 注意

- シートをおろすときは、シートベルトのバックルを挟み込まないように注意してください。バックルが破損するおそれがあります。

#### ▼ 開けかた

- 1 ハンドルを直進状態にする
- 2 シートを一番後ろまでスライドする
  - グランドキャブ仕様車は、助手席シートも一番後ろまでスライドします。  
(シートの調整→74 ページ)
- 3 シートベルトのバックルを起こす

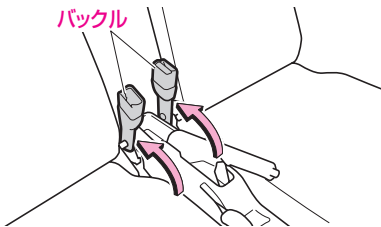

#### 4 レバーを操作 (1) し、背もたれを前に倒す (2)

- 背もたれを手で支えながら倒します。

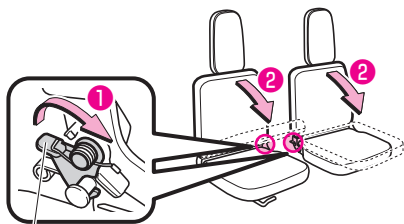

レバー

〈グランドキャブ仕様車以外〉

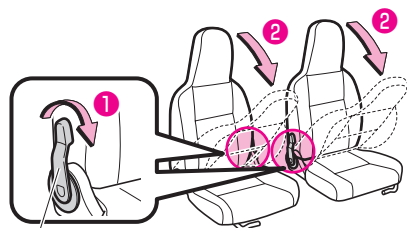

レバー

〈グランドキャブ仕様車〉

#### 5 シート下部にあるキャッチのレバーを動かす (1)、キャッチを引き上げる (2)

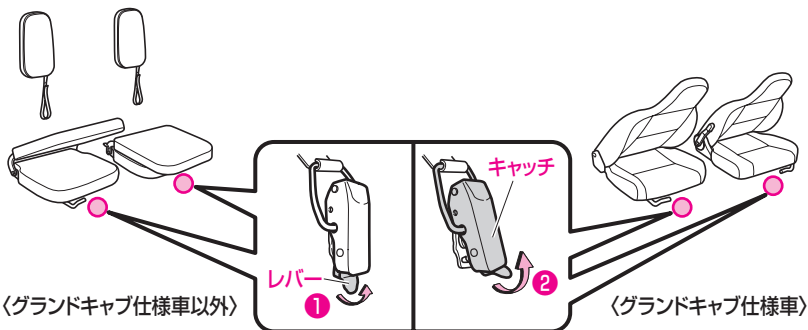

〈グランドキャブ仕様車以外〉

〈グランドキャブ仕様車〉

#### 6 シートを上げる

- グランドキャブ仕様車の助手席は、シートスライドを一番前にしてからシートを上げます。
- グランドキャブ仕様車の運転席は、シート下のスライドレバーを持ちながら、ハンドルに当たらないようにシートを起こし (1)、シートスライドを一番前にしてから (2)、シートを上げます (3)。

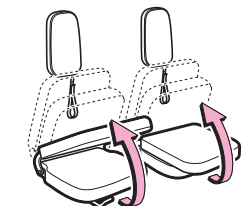

〈グランドキャブ仕様車以外〉

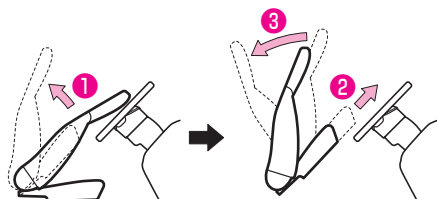

〈グランドキャブ仕様車の運転席〉

## 7 シートをバンドで固定する

- バンドはバックパネルにあります。

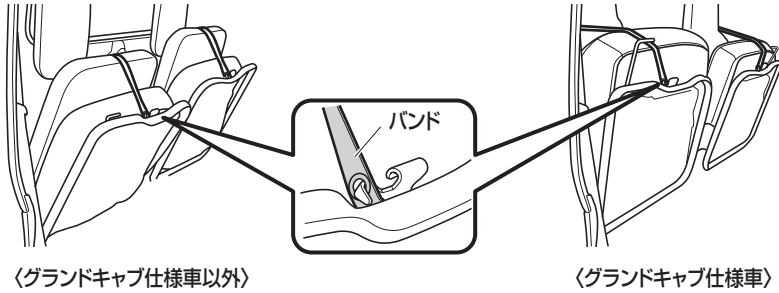

## 8 シートが確実に固定されたことを確認する

### ▼ 閉めかた

#### 1 固定バンドを外し、シートを静かに下ろす

- グランドキャブ仕様車の運転席は、シートスライドを一番後ろにしてから (1)、シートクッションを下ろします (2)。

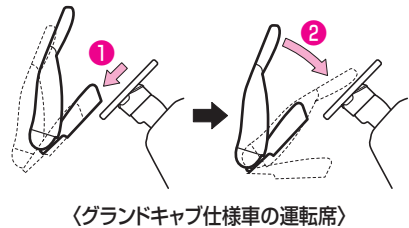
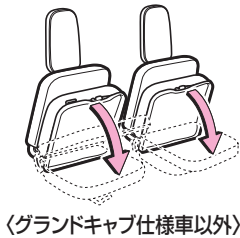

### ⚠ 注意

グランドキャブ仕様車

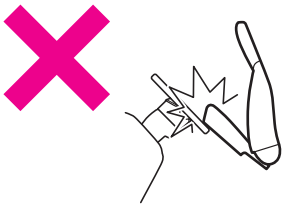

- シートスライドが一番前のままではハンドルに当たって損傷するおそれがあります。

## 2 シート下部のキャッチを確実にロックする

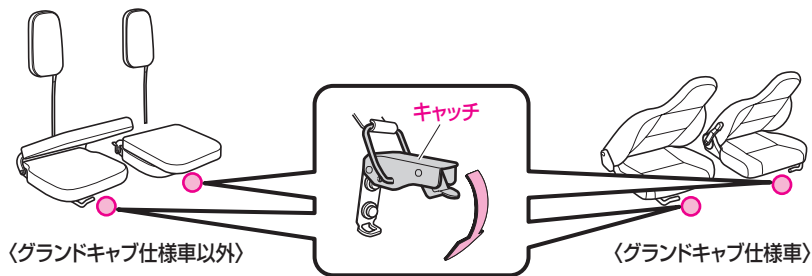

### 知識

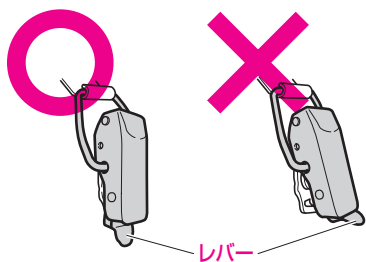

- キャッチは、レバーが押し込まれ、確実にロックしたことを確認してください。

## 3 バンドを折って貼り合わせる

- グランドキャブ仕様車は①、②の順に貼り合わせます。

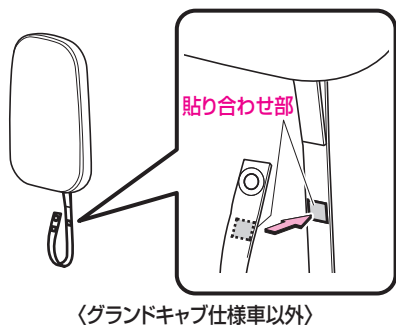

## 4 背もたれを起こして固定する

## 5 シートのスライド位置を調整する

## 6 シートが確実に固定されたことを確認する

## ブレーキフルードリザーバータンクカバーの外しかた

インストルメントパネルの中に、ブレーキフルードリザーバータンクがあります。

点検方法については、別冊の「メンテナンスノート」を参照してください。

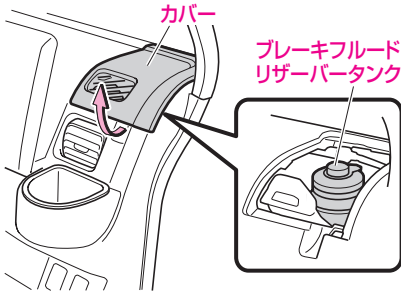

### ▼ カバーの外しかた

- カバーの下側を矢印の方向に引く

### ⚠ 注意

- ブレーキフルードがこぼれたときは、すぐに水で濡れたタオルなどでふき取ってください。ブレーキフルードがこぼれた箇所が変色、変形するおそれがあります。

## 消耗品の補給、交換

消耗品の補給、交換などは、別冊の「メンテナンスノート」に記載していますので、参照してください。

### 警告

- エンジンルームは大変高温になっていることがあるため、次のことをお守りください。
  - やけどをするおそれがありますので、点検するときは、十分に冷めてから行ってください。
  - 点検したあとは、エンジンルーム内に工具や布を置き忘れていないことを確認してください。点検や清掃に使用した工具や布などをエンジンルーム内に置き忘れてしまうと、故障の原因となったり、車両火災につながるおそれがあり危険です。
- オイルを点検・交換するときは、オイルがオルタネーターなどに付着しないように行ってください。オイルが付着したときは、ただちに拭き取ってください。オイルが付着していると、車両火災につながるおそれがあり危険です。

## エンジンオイル

エンジンオイルの量を定期的に点検してください。なお、高速走行を行う前には、必ず点検してください。

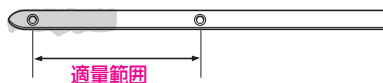

オイルレベルゲージ

### 注意

- エンジンオイルはエンジン内部の潤滑、冷却などをするはたらきがあります。通常の運転をしていてもピストンおよび吸気、排気バルブを潤滑しているオイルの一部が燃焼室などで燃えるためオイル量は走行とともに減少します。また、減少する量は走行条件などにより異なります。

### 知識

- 外気温が低いときに、エンジンオイル注入口の裏側や、オイル注入口にエンジンオイルが白いクリーム状になって付着することがあります。これは、エンジン内部の水蒸気が冷却されて水滴になり、エンジンオイルと混ざることにより発生するもので、外気温の上昇、エンジンの暖機等で水分が蒸発すると解消します。この現象によるエンジンオイルの変質はなく、そのまま使用しても、問題はありません。

## 冷却水

### ▼ 冷却水の点検について

冷却水リザーバータンクの側面の目盛りで行ってください。  
詳しくは別冊の「メンテナンスノート」を参照してください。

#### ⚠ 警告

- 水温が高いときは、冷却水注入口を外さないでください。冷却水の圧力が冷却水注入口にかかっているため、蒸気や熱湯がふき出し、やけどなど重大な傷害を受けるおそれがあり危険です。
- 冷却ファンに絶対に触れないでください。ファンが回転するため、手や衣服などが巻き込まれたりして思わぬ事故につながるおそれがあり危険です。

### ▼ 冷却水の補給について

#### ⚠ 注意

- 冷却水リザーバータンクに冷却水がないときは、冷却水リザーバータンクおよび冷却水に冷却水を補給したあと、エア抜きが必要になりますので、スバル販売店で点検を受けてください。

### ▼ 冷却水の交換について

#### ⚠ 注意

- 冷却水の交換は、スバル販売店に依頼してください。
- 冷却水の交換要領は、助手席シート下に貼り付けてあるエンジン冷却水交換要領ラベルに記載しています。



## ウインドウウォッシャー液の補給

ウォッシャー液の量を定期的に点検してください。ウォッシャー液が不足しているときは、スバル純正ウインドウウォッシャー液を補給します。

### 警告

- エンジンが熱いときやエンジンがかかっているときはウォッシャー液を補給しないでください。ウォッシャー液にはアルコール成分が含まれているため、ウォッシャー液がエンジンなどにかかると、出火するおそれがあり危険です。

### 注意

- ウォッシャー液のかわりに石けん水などを入れないでください。塗装のしみや目づまりになるおそれがあります。

### 知識

- ウインドウウォッシャー液はスバル純正をおすすめします。ウォッシャー液の濃度の使い分けと注意事項はウォッシャー液の容器に記載されています。
- ウォッシャー液をあふれるほど入れないでください。

### ▼ 点検のしかた

ウォッシャータンクの側面から、液面を目視により確認します。

### ▼ 補給のしかた

ウォッシャータンクのキャップを外し、ウォッシャー液容器に表示してある凍結温度を参考に希釈して補給します。

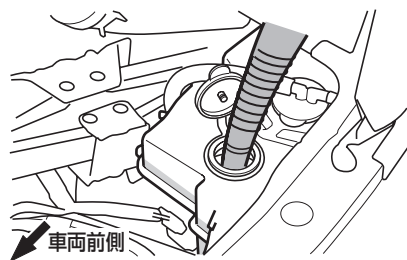



## タイヤの点検

### タイヤ空気圧の点検

タイヤの空気圧の点検は、法的に義務付けられています。最低でも月に1回行ってください。

タイヤが冷えているときに、タイヤゲージで空気圧が規定値にあるかを点検してください。

空気圧が適正でない場合は、必ず指定空気圧に調整してください。

(タイヤの空気圧→297ページ)  
(タイヤの指定空気圧は運転席側ドア開口部に記載しています。)

#### 警告

- 指定空気圧より低いと車両の安定性を損なうばかりでなく、タイヤが偏摩耗や早期摩耗します。高速走行時にスタンディングウェーブ現象\*によりタイヤがバースト(破裂)するなど、思わぬ事故につながるおそれがあります。

#### 知識

- タイヤが冷えているときは、一般道路で走行距離が1km以下の場合、または3時間以上駐車している状態のことをいいます。
- タイヤが温まっているときは、タイヤの中の空気が膨張しているため、約20～30kPa(0.2～0.3 {kgf/cm<sup>2</sup>}) 空気圧が高くなっています。この場合、誤って空気圧を下げないようにしてください。

### タイヤの亀裂、損傷

タイヤの側面や接地部全周に亀裂や損傷がないかを点検してください。

また、釘、石、その他の異物が刺さったり、かみ込んでいないかを点検してください。

#### 警告

- タイヤの側面などに傷や亀裂のあるような異常なタイヤを装着しないでください。
- 異常があるタイヤを装着していると、走行時にハンドルが取られたり、異常な振動を感じる場合があります。また、バースト(破裂)など修理できないような損傷をタイヤにあたえたり、タイヤが横滑りするなど、思わぬ事故につながるおそれがあります。走行中、異常な振動を感じた場合は、スバル販売店で点検を受け、正常なタイヤに交換してください。
- 異常があるタイヤを装着していると、車の性能(燃費・車両の安定性・制動距離など)が十分に発揮できないばかりでなく、思わぬ事故につながるおそれがあります。また、部品に悪影響をあたえるなど故障の原因となることがあります。

\* 高速で走行しているときに、タイヤが波うつ現象。

## タイヤの溝の深さ、異常な摩耗

スリップサイン

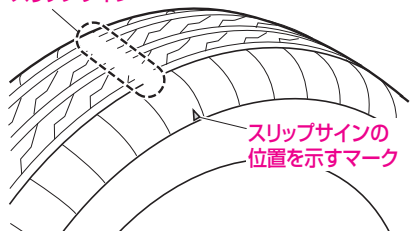

タイヤの溝の深さに不足がないかをスリップサイン（摩耗限度表示）により点検してください。

また、タイヤの接地面全周に極端にすり減っている箇所がないかを点検してください。

### 警告

- 摩耗限度を超えたタイヤは使用しないでください。タイヤの溝の深さが少ないタイヤやスリップサイン（摩耗限度表示）が出ているタイヤをそのまま使用すると、制動距離が長くなったり、雨の日にハイドロプレーニング現象\*により、ハンドルが操作できなくなったり、タイヤがバースト（破裂）したりして、思わぬ事故につながるおそれがあり危険です。摩耗限度を超えたら、すみやかに正常なタイヤと交換してください。

## タイヤのローテーション

タイヤは同じ位置で長く走ると、それぞれ異なった減りかたをします。これを防ぐために、タイヤの位置をローテーションしてください。

ローテーションは5,000km 走行ごとに行ってください。

### ▼ ローテーションのしかた

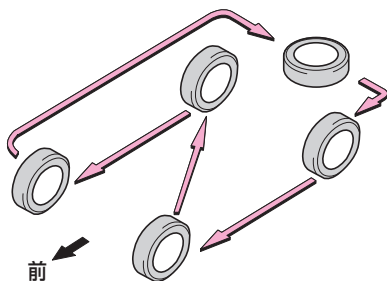

図の順にローテーションしてください。

（タイヤの交換→ 282 ページ）

## ワイパーの交換

### 警告

- ワイパーブレード、ラバーを取り外したときは、ワイパーアームを倒さないでください。ウインドウガラスに傷が付くおそれがあります。

### 注意

- ワイパーブレード、ラバーはスバル純正品をおすすめします。スバル純正品以外を使用すると、適切に装着できない場合があります。
- 傷んだワイパーブレードラバーを使用し続けると、ウインドウガラスを傷付けるおそれがあります。拭きむらがある場合は、早めに交換してください。
- 起こしたワイパーアームを戻すときは、手を添えながらゆっくりと戻してください。離れた位置から戻すと、ワイパーアームが変形したり、ウインドウガラスに傷が付くおそれがあります。
- 確実に取り付けられていることを確認してからワイパーを作動させてください。ウインドウガラスに傷が付くおそれがあります。

## ワイパー

### ワイパーブレード

#### ▼ 取り外しかた

- 1 アームを起こす
- 2 ブレードをツメが見える角度まで傾ける
- 3 ツメを押しながら、ブレードをスライドさせてアームから外す

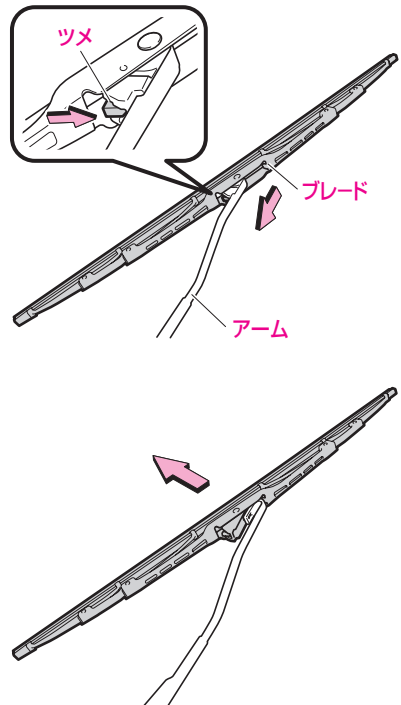

#### ▼ 取り付けかた

ブレードをアームに取り付ける

- ブレードとアームが確実に固定されていることを確認してください。

## ワイパーブレードラバー

### ▼ 取り外しかた

- 1 ラバーのストッパーがブレードのツメから外れるまで引く

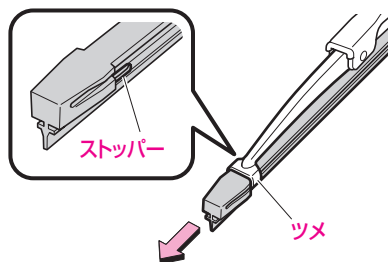

- 2 ラバーをそのままブレードから引き抜く

### ▼ 取り付けかた

- 1 プレートをラバーから取り外す
- 2 ラバーを交換する
- 3 プレートをラバーに差し込む
  - プレートの反りの向きに注意してください。

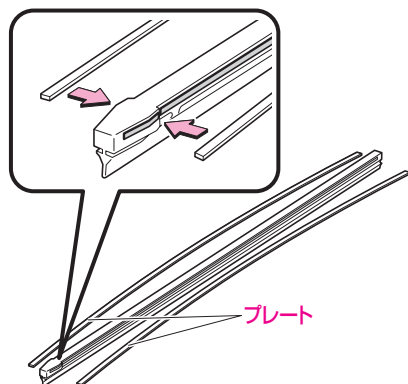

- 4 ラバーはストッパーがない側からブレードに挿入する
- 5 ラバーのストッパーをブレードのツメで確実にとめる

### ⚠ 注意

- ストッパーが確実にとまっていないと、ウィンドウガラスに傷が付くおそれがあります。

### 📖 知識

#### アームに取り付けるときは

- ストッパーのある側が運転席側になるように取り付けてください。

## エアコンガス、フィルターの交換

### エアコンガス

エアコンガスは新冷媒HFC134a(R134a)を使用しています。地球環境保全のため、大気放出しないでください。

#### 知識

- エアコンガスの補充、エアコンの修理をする場合はスバル販売店にご相談ください。

### クリーンエアフィルター

エアコンには、車外から侵入する粉じんなどを除去し、車内を快適な空気に保つクリーンエアフィルターが取り付けられています。快適にお使いいただくため定期的な交換をおすすめします。

- フィルターの交換については、スバル販売店にご相談ください。
- 交換の目安は20,000kmです。  
(大都市、寒冷地など交通量や粉じんが多い場所は10,000kmです。)

#### 注意

- エアコンの風量が著しく減少したり、ガラスが曇りやすくなったときは、フィルターの目詰まりが考えられます。フィルターを交換してください。

## ヒューズの交換

次のような症状が見られるとヒューズ切れが考えられます。点検、交換を行ってください。

- ランプが点灯しない
- 電気系統の装置がはたらかない

ヒューズについてはスバル販売店にご相談ください。

### ヒューズの位置

#### エンジンルーム内（運転席下）

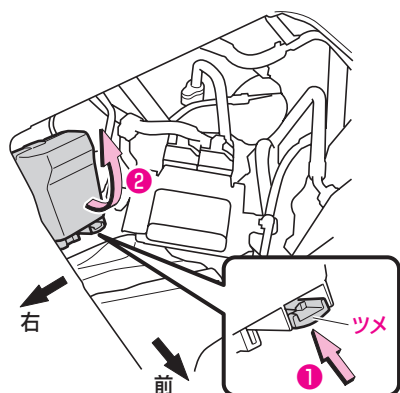

#### ▼ カバーの取り外しかた

- 1 エンジンスイッチを“LOCK”にする
- 2 カバー横のツメを押しながら (1)、取り外す (2)

#### インストルメントパネル中央

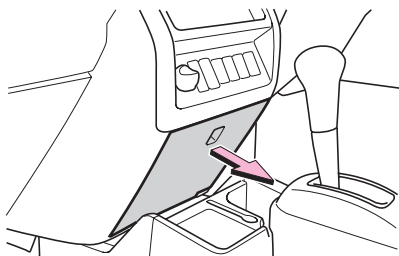

#### ▼ カバーの取り外しかた

- 1 エンジンスイッチを“LOCK”にする
- 2 カバーの穴に指をかけ、矢印の方向に引く

## ヒューズの点検と交換

### 各ヒューズの配置と容量

#### ▼ エンジンルーム内

ヒューズボックスカバーに表示しています。

#### ▼ インストルメントパネル中央

ヒューズボックスカバーの裏側に表示しています。

#### 📖 知識

- グレードやオプション装備によって、所定の位置にヒューズが無い場合があります。また、装置がなくてもヒューズだけがついている場合があります。

### ヒューズの点検・交換方法

#### ⚠ 警告

- 規定容量以外のヒューズを使用しないでください。配線が過熱、損傷し、火災につながるおそれがあり危険です。

#### 📖 知識

- 交換してもすぐに切れてしまうときは、スバル販売店で点検を受けてください。

1 ヒューズプラーをインストルメントパネル中央のヒューズボックスから取り出す

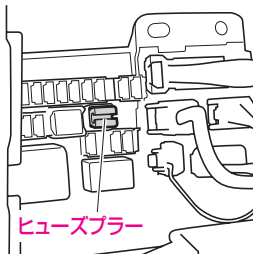

3 取り外したヒューズを点検する

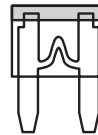

(正常)

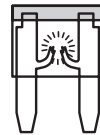

(切れているとき)

2 ヒューズをヒューズプラーで挟んで外す

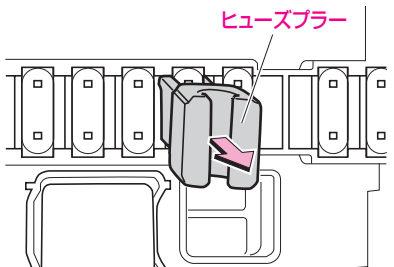

▼ ヒューズが切れているときは

- 規定容量のヒューズと交換してください。

▼ ヒューズが切れていないときは

- ほかに原因が考えられます。スバル販売店で点検を受けてください。

## 電球（バルブ）交換

ヒューズが切れていないにも関わらず、ランプが点灯しないときは、電球切れが考えられますので、電球を点検し、切れている場合は電球を交換してください。

- 電球の交換作業に不慣れな方や、部品などの破損が心配な場合は、スバル販売店にご相談ください。
- 電球の交換作業をするときに必要な工具は、カー用品店などでご購入することができます。

### バルブの位置

グレードの違い、メーカーオプションも記載しています。

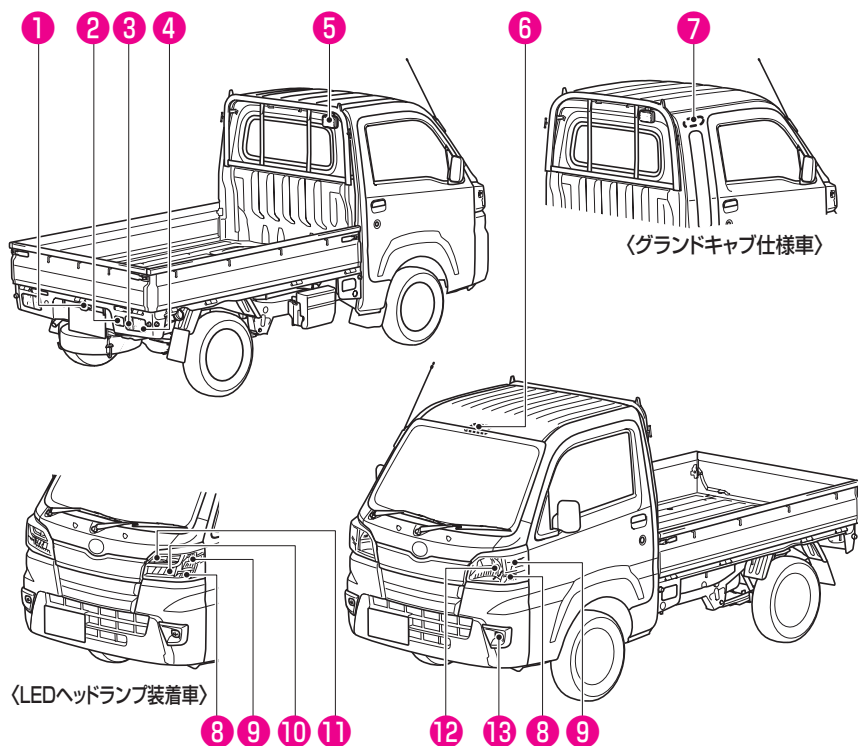



電球（バルブ）		W(ワット)数	
①	番号灯	5	
②	後退灯	16	
③	後面方向指示灯 兼 非常点滅表示灯	16	
④	制動灯/尾灯	21/5	
⑤	作業灯	21	
⑥	ルームランプ(フロント)	8	
⑦	ルームランプ(リヤ)	5	
⑧	車幅灯	ハロゲンヘッドランプ装着車	5
		LEDヘッドランプ装着車	LED
⑨	前面、側面方向指示灯 兼 非常点滅表示灯	21	
⑩	前照灯(Low)	LEDヘッドランプ装着車	LED
⑪	前照灯(Hi)	LEDヘッドランプ装着車	LED
⑫	前照灯(Hi/Low)	ハロゲンヘッドランプ装着車	60/55
⑬	フォグランプ	LED	

### ⚠ 注意

- 電球は上記のワット数のものと交換してください。大きなワット数のものに交換すると、過熱による故障や車両火災の原因につながるおそれがあります。

### 📖 知識

#### LED ランプについて

- LED を使用しているランプは、LED のみの交換をすることができません。点検・交換の際は、スバル販売店にご相談ください。

## 電球の交換

### ⚠ 警告

- 電球を交換するときは、ランプを消灯させ電球が冷えている状態で行ってください。電球が熱い状態で、電球やその周辺を触ると、やけどをするおそれがあり危険です。
- 電球および電球固定具の取り付けが不完全な場合、発熱や発火、および水入りなどによる故障、レンズ内面の曇りにつながるおそれがあります。
- 電球、ソケット、電気回路、および構成部品を修理、分解しないでください。感電により、生命にかかわる重大な傷害を受けるおそれがあり危険です。

### ⚠ 注意

- 同じバルブ色の電球以外は使用しないでください。道路運送車両の保安基準に適合しない場合があります。
- 前照灯などに使用しているハロゲン電球は、ガラス球内部の圧力が高いため、落としたり、物をぶつかけたり、傷を付けたりすると破損して、ガラスが飛び散る場合がありますので、十分注意して取り扱ってください。  
また、電球のガラス部は、素手で触れずにきれいな手袋を着用してください。油脂が付着すると、発熱による早期電球切れを起こします。
- 電球を交換しても点灯しない場合は、電球切れ以外の理由が考えられます。スパル販売店で点検を受けてください。

### 📖 知識

#### レンズ内の水滴と曇りについて

- ヘッドランプやリヤコンビネーションランプなどは、雨天走行や洗車などの使用条件によりレンズ内面が一時的に曇ることがあります。これはランプ内部と外気の温度差によるもので、雨天時などに窓ガラスが曇るのと同様の現象であり、機能上の問題はありません。ただし、レンズ内面に大粒の水滴が付いているときやランプ内に水がたまっているときは、スパル販売店にご相談ください。

### 交換作業をするときは

### ⚠ 注意

- ⊖ドライバーなどを使用するときは、布などを巻いてください。クリップ、レンズなどに傷が付くおそれがあります。
- ランプ本体やレンズを取り外すときは、ボディに傷を付けないように注意してください。
- ネジなどでレンズを取り付けるときは、締めすぎないようにしてください。レンズを破損するおそれがあります。

ヘッドランプ上側のカバーを固定しているクリップは、次の手順で脱着します。

- 1 取り外すときは、⊖ドライバーなどで中央部を浮かしたあと、クリップ全体を引っ張る

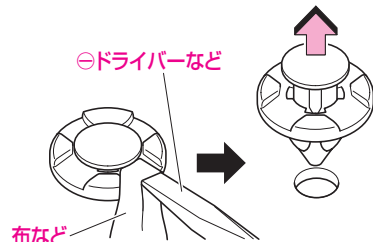

- 2 取り付けるときは、取り外した状態のまま差し込み、中央部を押し込む

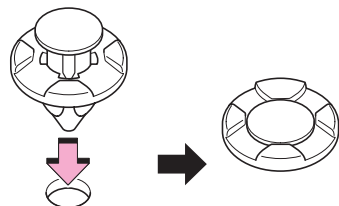

## ヘッドランプ本体の取り外し、取り付け

次の電球を交換するときには、ヘッドランプ本体を取り外します。

- 前照灯
- 車幅灯
- 前面、側面方向指示灯 兼 非常点滅表示灯  
(取り外し、取り付け方法  
→ 255, 256 ページ)

### ▼ ランプ本体の取り外し手順

- 1 ドアを全開にする
- 2 ドア開口部からクリップ (2 個) とナット (1 個)、ボルト (1 本) を取り外す

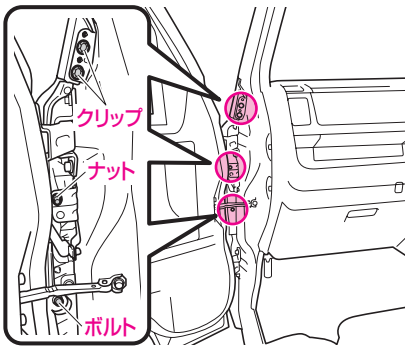

- 3 フロントバンパー下部のボルト (1 本) を取り外す

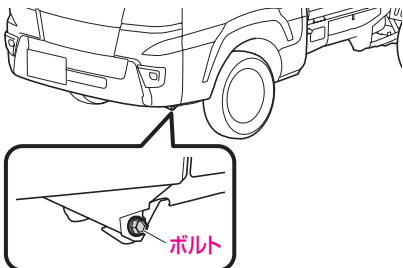

- 4 バンパーを車両前方に引いてクリップを外し、上部を浮かせる

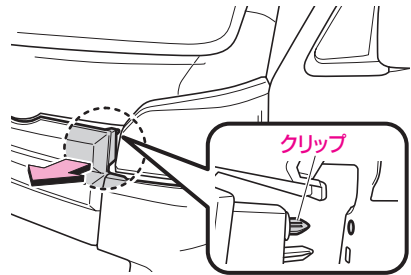

### 知識

- バンパーのかん合は、市販のハンディーリムーバー (幅広タイプ) を使用すると、外しやすくなります。

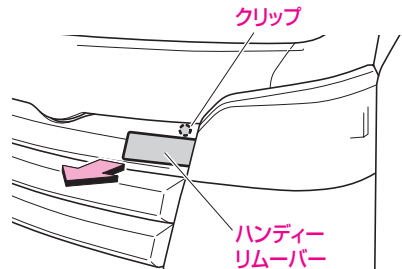

- 5 バンパーのすき間から、ヘッドランプの下にあるリテーナーを取り外す

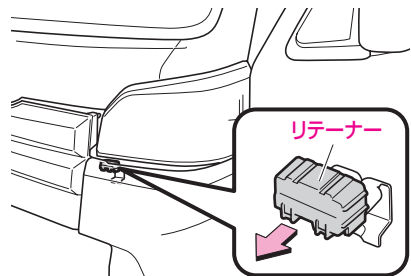

6 ヘッドランプ上側のカバーを取り外す

- カバーを車両前方に引くとクリップ(2カ所)が外れます。

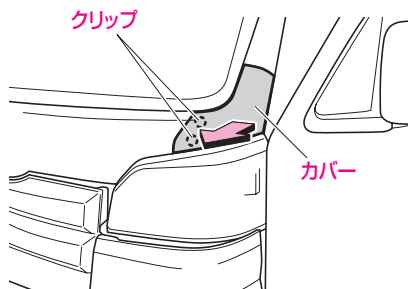

7 ボルトを取り外し、ランプ本体を車両前方に引いて取り外す

- クリップのかん合は(1)、(2)の順に外します。

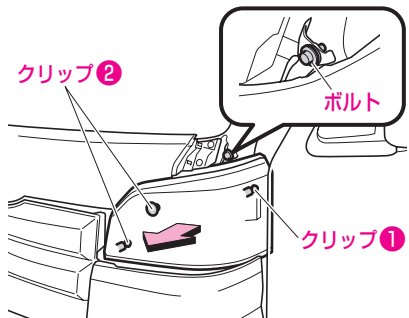

⚠ 注意

- バンパーを引っかかないように注意してください。  
ランプ本体、および車両に傷が付くおそれがあります。

📖 知識

- ヘッドランプの光軸がずれるおそれがあるため、光軸調整用のネジに触れないでください。

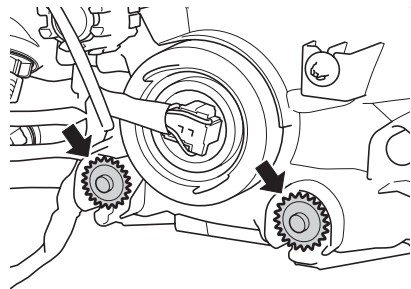

- 電球を交換したあとは、スバル販売店でヘッドランプの光軸の点検を受けてください。

▼ ランプ本体の取り付け手順  
逆の手順で行います。

⚠ 注意

- ランプ本体のクリップA、Bを車両側へ確実に差し込んでください。  
クリップA、Bが差し込まれていない状態で取り付けると、ランプ本体、および車体が損傷したり、走行中に脱落するおそれがあります。

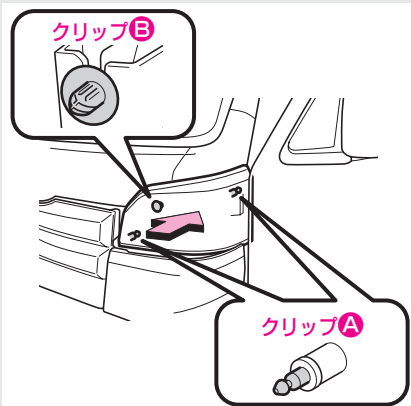

## 前照灯

ハロゲンヘッドランプ装着車

### ▼ 取り外し手順

- 1 ヘッドランプ本体を取り外す  
(ヘッドランプ本体の取り外し、取り付け  
→ 253 ページ)
- 2 コネクターを取り外したあと、カバーを  
取り外す

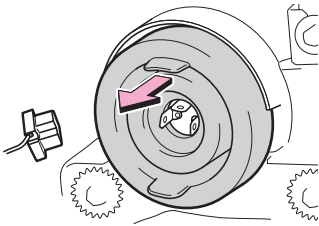

- 3 クリップのロックを外し (❶)、矢印の方向 (❷) に外す

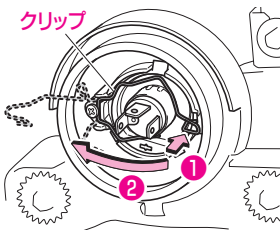

- 4 バルブを取り外す

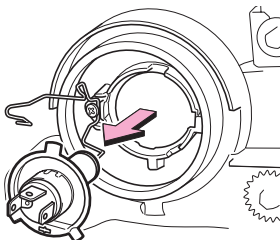

### ▼ 取り付け手順

- 1 バルブの突起部をヘッドランプ本体の溝  
にはめ込む

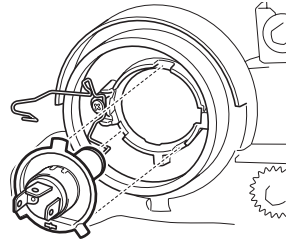

- 2 クリップを確実にフックに取り付け、バルブを固定する
- 3 矢印の方向にカバーを押さえて、確実にカバーを取り付けたあと、コネクターを取り付ける

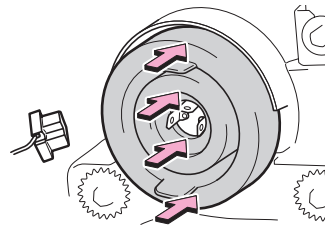

- 4 ヘッドランプ本体を取り付ける  
(ヘッドランプ本体の取り外し、取り付け  
→ 253 ページ)

## 車幅灯

ハロゲンヘッドランプ装着車

### ▼ 取り外し手順

- 1 ヘッドランプ本体を取り外す  
(ヘッドランプ本体の取り外し、取り付け  
→ 253 ページ)
- 2 ソケットを回して取り外す

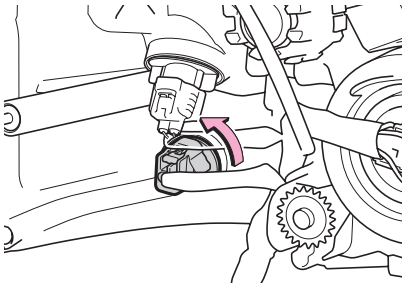

- 3 ソケットから電球を引き抜く

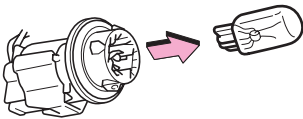

### ▼ 取り付け手順

逆の手順で行います。

## 前面、側面方向指示灯 兼 非常点滅表示灯

### ▼ 取り外し手順

- 1 ヘッドランプ本体を取り外す  
(ヘッドランプ本体の取り外し、取り付け  
→ 253 ページ)
- 2 ソケットを回して取り外す

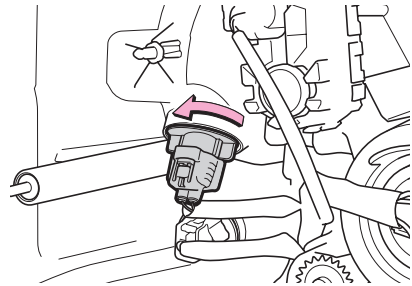

- 3 ソケットから電球を取り外す

LED ヘッドランプ装着車

- 電球を引き抜きます。

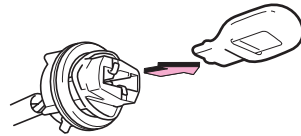

ハロゲンヘッドランプ装着車

- 電球を押しながらかけて回して (1)、外します (2)。

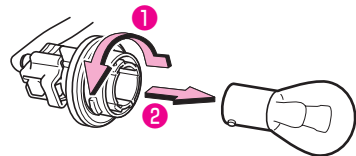

### ▼ 取り付け手順

逆の手順で行います。

■ 後面方向指示燈 兼 非常点滅表示燈

■ 制動燈／尾燈

■ 後退燈

⚠ 警告

左側の電球を交換するときは

- マフラーに触れないようにしてください。エンジンがかかっているときやエンジン停止直後のマフラーは高温になっているため、やけどをするおそれがあります。

▼ 取り外し手順

- 1 交換する電球のソケットを回して取り外す

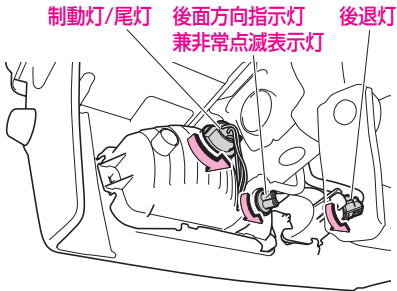

- 2 ソケットから電球を引き抜く

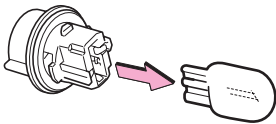

▼ 取り付け手順

逆の手順で行います。

■ 番号灯

▼ 取り外し手順

- 1 レンズを回して取り外す

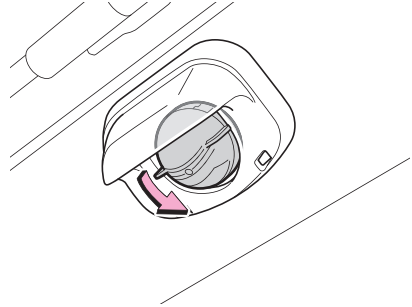

- 2 電球を引き抜く

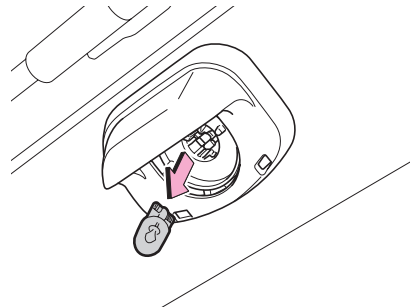

▼ 取り付け手順

逆の手順で行います。

## 作業灯

オプション/グレード別装備

### ▼ 取り外し手順

- 1 ボルト（1本）を取り外し、ランプ本体を取り外す

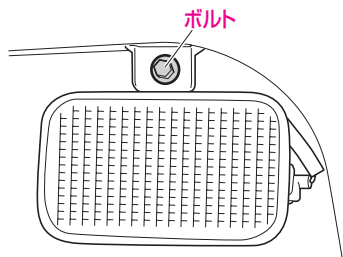

- 2 ソケットを回して取り外す

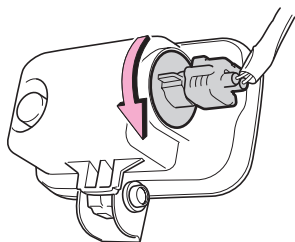

- 3 電球を押しながら回して (1)、外す (2)

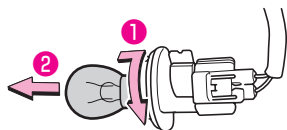

### ▼ 取り付け手順

逆の手順で行います。

## ルームランプ（フロント）

### ▼ 取り外し手順

- 1 カバーを矢印の方向に引いて取り外す

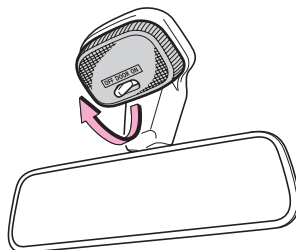

- 2 電球を引き抜く

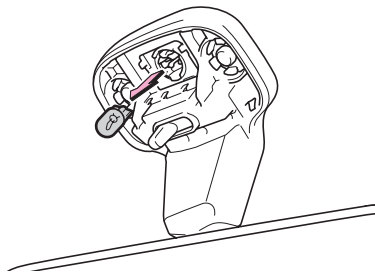

### ▼ 取り付け手順

逆の手順で行います。



## ルームランプ（リヤ）

グランドキャブ仕様車

### 知識

- ランプ本体の取り外しが困難な場合は、スバル販売店にご相談ください。

### ▼ 取り外し手順

- 1 ランプ本体の取付面にすき間をつくる
  - スイッチを“ON”にし(①)、スイッチ前側面に指をかけて、ランプ本体を車両後方に押しながらかごします(②)。

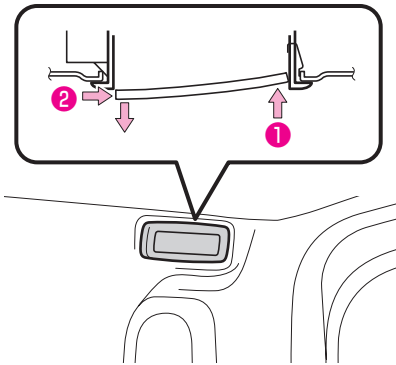

- 2 ランプ本体を市販のハンディーリムーバーで取り外す

- ランプ本体の車両前側下部にリムーバーを挿し込んで(①)、後方にスライドし(②)、矢印の方向に回すと(③)、ランプ本体が外れます。

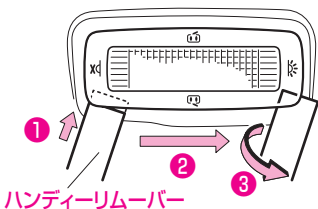

### 3 電球を引き抜く

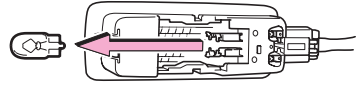

### ▼ 取り付け手順

逆の手順で行います。

## キーの電池交換

アンサーバック機能付電波式リモコンドアロック装着車

次のようなときは、キーの電池消耗が考えられます。早めに電池を交換してください。

- スイッチを押しても作動しない
- 著しく作動距離が短くなった
- インジケーターが点灯しない

電池は、お客様自身で交換できますが、破損などのおそれがあるため、スバル販売店での交換をおすすめします。

### 交換方法

#### ⚠ 警告

- 電池および取り外した部品は、お子さまが飲み込まないようにご注意ください。飲み込むと、重大な傷害におよぶか、最悪の場合死亡につながるおそれがあります。

#### ⚠ 注意

- 電池を交換するときは次のことに注意してください。故障の原因になるおそれがあります。
  - 濡れた手で電池交換をしない
  - 電子部品に触れたり、端子を曲げたりしない
  - 油や異物を入れない

### 交換手順

#### ▼ 用意するもの

- 「CR1616 (3V)」の新しい電池
- 薄刃の⊖ドライバーなど  
(くぼみに入る程度の薄さのもの)
- 傷付き防止のため先端に布などを巻いてください。

#### 1 メインキーのグリップを外す

- 用意した⊖ドライバーなどをくぼみに差し込みます。

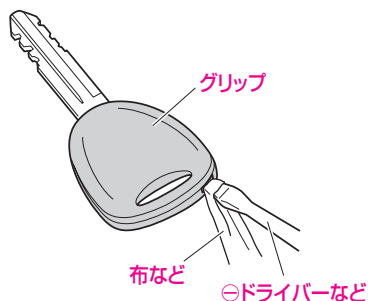

#### 2 モジュール裏側のカバーを外す

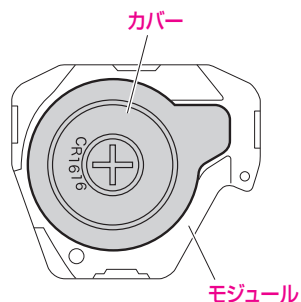

#### 3 電池を取り出す

- 矢印方向に軽く押し込むと、電池が外れます

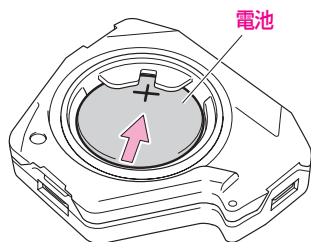

#### 4 新しい電池と交換する

- 電池は⊕極を上側にして取り付けます。

#### 5 カバーとモジュール、およびグリップを取り付ける

- カバーを突起部からはめ込み、全体を均等に押さえてください

#### ⚠ 注意

##### カバーをはめ込むときは

- 確実にはめ込んでください。浮いたりしていると、水、ほこりなどが入り、故障の原因になるおそれがあります。

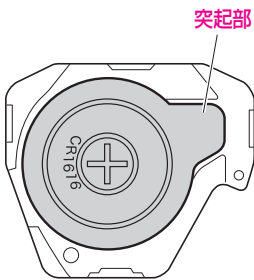

#### 6 スイッチを押したとき、インジケーターが点滅することを確認する



#### ⚠ 注意

- 電池交換をする場合は、必ず体や衣類に帯電している静電気を放電してください。静電気により、リモコンが損傷するおそれがあります。静電気を放電する場合は、静電気が除去できる物をあらかじめ用意しておくか、金属部分などに手を触れてください。
- 電池および取り外した部品は、お子さまが飲み込まないように特にご注意ください。

#### 📖 知識

- 液漏れなどを防ぐため、電池の⊕極と⊖極は正しく取り付けてください。
- 故障の原因となりますので、次のことをお守りください。
  - 端子部分などを曲げない
  - 水、油などでぬらさない
  - ゴミなどの異物を入れない
- 電池はスバル販売店または時計店、カメラ店などでお求めください。
- 電池交換はスバル販売店に依頼することをおすすめします。
- 電池は新品を使用してください。
- 電池交換後はリモコンの機能が正常であることを確認してください。
- ボタン電池を廃棄する場合は、テープなどで端子部を絶縁してください。電池が重なり合ったり、他の金属製品を混ぜたりすると電池がショートして、漏液、発熱、破裂するおそれがあります。また、自治体が条例などを定めている場合は、その条例にしたがってください。



# 積雪、寒冷時の取り扱い

## 積雪、寒冷時の取り扱い

冬に向かっての手入れ ……	264
走行前点検と準備 ……	265
積雪、寒冷時の走行 ……	266
走行中の点検と注意 ……	267
走行後の取り扱い ……	268

# 積雪、寒冷時の取り扱い

## 冬に向かったの手入れ

点検方法などは、別冊の「メンテナンスノート」に記載していますので、参照してください。

### バッテリー

気温が下がるとバッテリーの性能が低下しエンジン始動に支障をきたすことがありますので、液量、比重の確認をし、必要に応じて液の補給や充電をしてください。

### エンジンオイル

冬期はオイルの劣化が激しくなります。指定グレードのエンジンオイルを、早めに交換してください。

### 冷却水

冷却水の凍結を防ぐためにクーラント（不凍液）の濃度の確認をスバル販売店に依頼してください。

### ウインドウウォッシャー液

ウォッシャー液の凍結を防ぐために、ウォッシャー液の濃度を上げてください。

### 寒冷地用ワイパーブレード

降雪期に使用する寒冷地用ワイパーブレードは、雪が付着するのを防ぐために金属部分をゴムでおおってあります。

寒冷地用ワイパーブレードは、お車のサイズに合ったスバル純正部品をご使用ください。

#### 知識

- 高速走行時は、通常のワイパーブレードよりウインドウガラスがふき取りにくくなる場合があります。その場合は速度を落として走行してください。

## 走行前点検と準備

走行前点検の際に次の点検も行ってください。

### 足回りなどの着氷

お車の下回りをのぞいて、足回りなどに氷塊が付着していないか確認してください。付着している氷塊は、部品を損傷しないように十分注意して取り除いてください。ペダル類やハンドルの動きが円滑かどうかも確認してください。

### 車体への積雪

屋根に積もった雪は、走行する前に取り除いてください。走行時、ガラス面に落下すると視界のさまたげとなり危険です。

#### ⚠ 注意

- 氷結している部分を無理に取り除くと塗装などをいためる場合がありますので注意してください。

### ドアの凍結

ドアが凍結した場合は無理に開けようとするとうドア周りのゴムがはがれたり、破損するおそれがあります。ぬるま湯をかけて氷をとかしてください。開けたあとは水分をよくふき取ってください。不十分ですとまた凍結することがあります。

### ウィンドウガラスの凍結

凍結しているときは、ぬるま湯をかけて氷をとかし、水分をよくふき取ってください。

#### ⚠ 注意

- 氷をとかすときはぬるま湯を使用し、熱湯はかけないでください。ウィンドウガラスが割れるおそれがあります。
- フロントウィンドウガラスに付いた氷を取り除くために、氷をたたいて割らないでください。フロントウィンドウガラスの内側（車内側）が割れるおそれがあります。

### ワイパーなどの凍結

ワイパー、ドアミラー、ドアガラスなどが凍ったり、雪が固まって動かないときは、ぬるま湯をかけて氷や雪をとかし、水分をふき取ってください。

#### ⚠ 注意

- 凍結したまま、または雪が固まったままワイパー、ドアミラー、ドアガラスなどを無理に作動させると、ワイパーゴムを損傷したり、モーターなどが故障するおそれがあります。

### 乗車時の注意

靴にこびりついた雪は、乗車時によく落とししてください。ペダル類を操作するときに滑ったり、室内の湿気が多くなりガラスが曇ったりすることがあります。また、床面などが加湿状態となり、腐食の原因となります。

## 積雪、寒冷時の走行

雪道、凍結路を走るときはタイヤチェーンまたは冬用タイヤ（スタッドレスタイヤ）を装着してください。

### 警告

- 積雪時は、スピードを控えめにしてください。路面が凍結している可能性が高く、大変スリップしやすくなり、思わぬ事故につながるおそれがあります。チェーン装着車、冬用タイヤ（スタッドレスタイヤ）装着車、また 4WD 車であっても慎重な運転をしてください。

### タイヤチェーンの装着

- 後輪駆動車ですので、チェーンは後 2 輪に装着します。
- 4WD 車も後 2 輪に装着します。
- チェーンは、タイヤサイズに合った物を使用してください。詳しくはスバル販売店にご相談ください。

### 指定タイヤサイズおよびチェーンの種別

タイヤサイズ	タイヤチェーンの種別	
145R12-6PR	スバル純正チェーン	使用可能
	市販JISチェーン(金属)	使用不可

### 警告

- 作業をするときは、車体端部などでけがをしないように注意してください。

### 注意

- タイヤチェーンはお車のタイヤサイズに合った、スバル純正品または指定サイズの物を使用してください。サイズの合わないチェーンを使用すると、ブレーキ配管や車体を破損し、危険です。

### 注意

- スバル純正以外の金属チェーンを使用すると車体に干渉して異音発生や傷付きによる錆が発生することがあります。
- タイヤチェーンの取り付けは各タイヤチェーン付属の取扱説明書にしたがって行ってください。
- タイヤチェーン装着時は 30km/h 以上で走行しないでください。タイヤチェーンにかかる負担が大きくなり、チェーンが切れやすくなります。
- 取り付け作業は雪上などをさけ交通のさまたげにならない安全で平らな場所で行ってください。必ず駐車ブレーキをかけ、非常点滅表示灯を点滅させ、人や荷物は降ろし、停止表示板も使用してください。
- チェーン装着時は、次のシステムが正確に作動しない場合があります。
  - VDC
  - TRC

### 冬用タイヤ(スタッドレスタイヤ)の装着

### 警告

- 冬用タイヤ（スタッドレスタイヤ）は必ず標準タイヤと同じ指定サイズのタイヤを使用してください。指定サイズ以外のタイヤを使用すると安全性を損ない大変危険です。
- タイヤは 4 輪とも指定サイズで、同一サイズ、同一メーカー、同一銘柄および同一トレッドパターン（溝模様）の物を装着してください。
- タイヤの空気圧を確認してください。（タイヤの空気圧は運転席側ドア開口部に記載しています）
- 地方により条例の違いがありますので、その地区の条例にしたがってください。



## 走行中の点検と注意

### ブレーキの凍結

積雪、寒冷時ではブレーキ装置に付着した水が凍結し、ブレーキの効きが悪くなる場合があります。その際には、前後の車に十分注意して、ブレーキペダルを軽く踏みながら低速で走行し、ブレーキパッドのしめりを乾かしてください。

#### 警告

- 万一、ブレーキの効きが回復しないときは、ただちにスバル販売店で点検を受けてください。

### 雪道、凍結路の注意

#### 警告

- 雪道や凍結路では、急加速、急減速、急ブレーキ、急ハンドルをさけてください。スリップして方向性を失い事故につながるおそれがあります。

### 走行中の雪の付着

雪道走行時、タイヤハウス裏側に付着した雪が氷結し、次第にたい積してハンドルのきれが悪くなる場合があります。ときどき異常のないことを確認してください。ランプ類などは、走行中に雪のために暗くなることがあるので、ときどき異常のないことを確認してください。

## 走行後の取り扱い

### 駐車方法



屋外に駐車するときは、お車の前部を風下や日の当たる方向に向けて止めてください。エンジンが冷えすぎると、始動しにくくなる場合があります。

また、ワイパーアームは起こしてください。雪の重みでワイパーアームが変形したり、ブレード部（ゴムの部分）が、ガラスに凍結したりすることがあります。

#### 警告

- 雪が積もった場所や降雪時に駐車するときは、エンジンをかけたままにしないでください。エンジンをかけた状態でお車の周りに雪が積もると、排気ガスが車内に侵入し、重大な健康障害におよぶか、最悪の場合死亡につながるおそれがあります。
- エンジンの冷えすぎを防ぐために毛布でおおったり、フロントバンパー開口部に段ボールや、新聞紙を挟み込まないでください。これがもとで燃え出す危険があります。

#### 注意

- 寒冷時は駐車ブレーキをかけるとブレーキ装置が凍結して駐車ブレーキが解除できなくなるおそれがあります。駐車ブレーキをかけずにセレクトレバーをオートマチック車は  レンジ、マニュアル車はチェンジレバーを 1 速または （後退）に入れて、輪止めをしてください。

#### 知識

- 軒下や樹木の下での駐車はさけてください。落雪で車体を損傷するおそれがあります。
- 降雪時に長時間駐車するときは、アンテナを収納してください。  
(アンテナ→196 ページ)

### 洗車方法

凍結防止剤をまいた道路を走行したときは、早めに下回りと足回りを洗車してください。放置すると腐食の原因となります。洗車後は凍結防止のため水分をよくふき取ってください。

#### 知識

- ドアのキー挿入口やドア周りのゴム部の水分は特によくふき取ってください。

# いざというときに

## 工具類

格納場所 …………… 270

ジャッキの使いかた …………… 272

## いざというときの処置

### エンジンが

かからないとき …………… 276

### スタック（立ち往生）

したとき …………… 276

故障したとき …………… 277

けん引されるとき …………… 278

パンクしたとき …………… 281

タイヤの交換 …………… 282

バッテリーあがりの処置 … 286

オーバーヒートの処置 …… 288

キーを閉じ込めたとき …… 290

車両を緊急停止するには … 290

事故が起きたとき …………… 291

# 工具類

## 格納場所

### 工具の位置

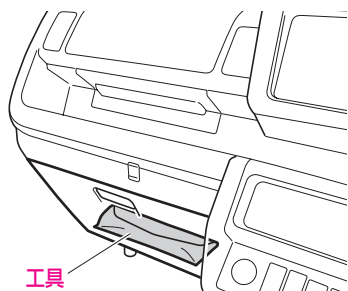

- グローブボックス内に収納しています。

#### 知識

#### 工具を収納するときは

- 付属のゴムバンドで工具袋の中央部を締め付けて軽く振り、工具がぶつかる音がしないことを確認してください。

### ▼ 工具袋

#### 工具袋



#### ジャッキハンドル(A)

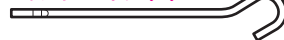

#### ジャッキハンドル(B)

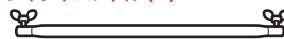

#### ジャッキハンドル(C)



#### ホイール ナットレンチ

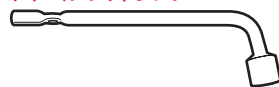

(ジャッキの使いかた→272 ページ)

(けん引されるとき→278 ページ)

(タイヤの交換→282 ページ)

### ジャッキの位置

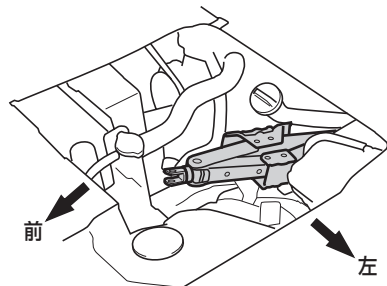

- 助手席側シート下部（エンジンルーム内）に収納しています。  
(エンジンルームの開閉→234 ページ)

### スペアタイヤの位置

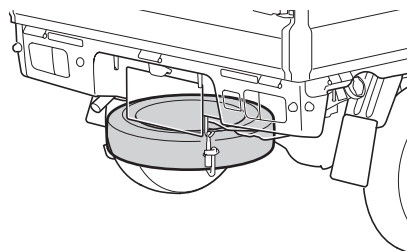

- テールゲート下部に収納しています。

 **警告****ジャッキを使用するときは**

- 必ずエンジンを停止し、エンジンが十分冷えた状態で取り外してください。エンジンの回転部分や電気部分で思わぬけがをしたり、高温部分でやけどをするおそれがあり危険です。
- エンジン停止後は、ジャッキが熱くなっていることがありますので、ジャッキが十分に冷めているのを確認してから取り外してください。ジャッキが熱い状態で触ると、やけどをするおそれがあり危険です。
- スペアタイヤ、ジャッキ、工具は所定の位置にしっかり固定してください。室内などに放置すると、急ブレーキ時などに工具が体に当たるなど、大変危険です。
- スペアタイヤに足をかけないでください。スペアタイヤキャリアが変形し、スペアタイヤがガタつき、外れて落下するおそれがあります。

## ジャッキの使いかた

### 警告

- ジャッキアップしたお車の下には絶対にもぐらないでください。万一ジャッキが外れると体が車の下敷きになり、重大な傷害におよぶか、最悪の場合死亡につながるおそれがあり危険です。
- ジャッキアップするときはジャッキの上や下に物を挟まないでください。
- ジャッキアップするときは、必ず、駐車ブレーキをかけ、オートマチック車はセレクトレバーを  レンジに、マニュアル車はチェンジレバーを 1 速に入れて、輪止めをしてください。お車が動き出すおそれがあり危険です。
- ジャッキは砂や石ころのない安定した平らな場所を選んでセットしてください。ジャッキアップしたとき、お車が動き思わぬ事故につながるおそれがあります。
- 備え付けのジャッキは、タイヤの交換、タイヤチェーンの脱着以外には使用しないでください。
- ジャッキアップするときは、交換するタイヤと対角線上にあるタイヤの前後に輪止めをしてください。
- ジャッキは、セット位置以外にかけないでください。外れたり、車両を損傷するおそれがあります。
- ジャッキアップするときは、人や荷物をお車から降ろしてください。
- ジャッキは、伸ばすほど不安定になります。タイヤが地面から 3cm 以上離れないようにしてください。
- ジャッキアップしているときは、エンジンをかけないでください。
- タイヤのローテーション時などに、車載のジャッキを用いて、両車輪同時に上げるようなことはしないでください。接地しているタイヤが動き、車体がずれるおそれがあります。
- 備え付けのジャッキは、お客様のお車専用です。ほかの車に使用したり、ほかの車のジャッキをお客様のお車に使用しないでください。車両を損傷したり、思わぬ事故につながるおそれがあり危険です。

## ジャッキをセットする位置

取り替えるタイヤに近いジャッキセット位置にセットします。

### ⚠ 注意

- ジャッキは必ずジャッキセット位置にセットしてください。

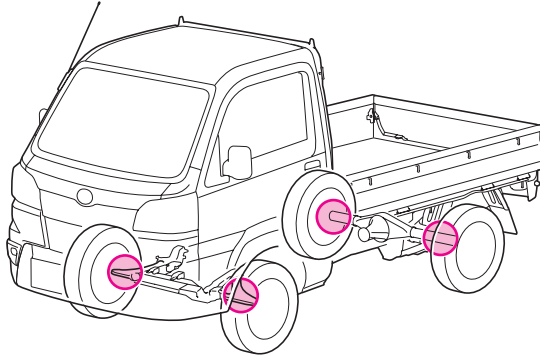

### フロント

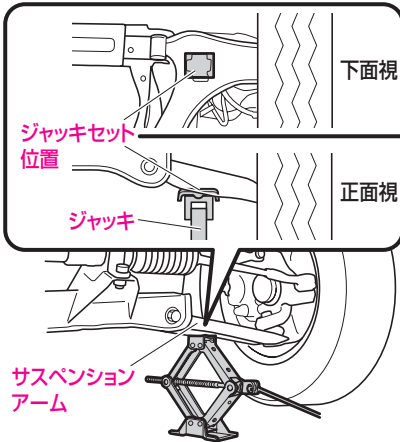

#### 📖 知識

- 図のジャッキセット位置からずれないように、ジャッキ頭部の中心とジャッキセット位置の凸部分を合わせてセットしてください。

### リヤ

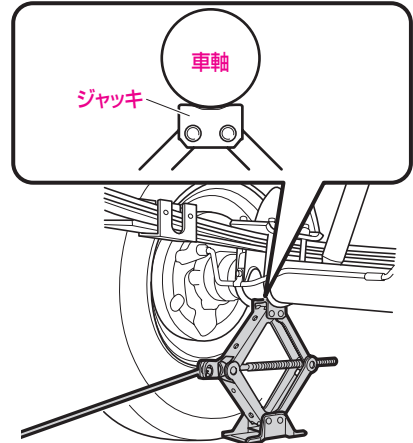

#### 📖 知識

- ジャッキは車軸に対して直角に合わせ、ジャッキ頭部の中心と車軸の中心を合わせてセットしてください。

## ジャッキのかけかた

### ▼ 操作手順

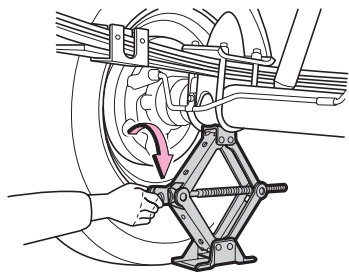

- 1 ジャッキを手で回して、セット位置まで上げる

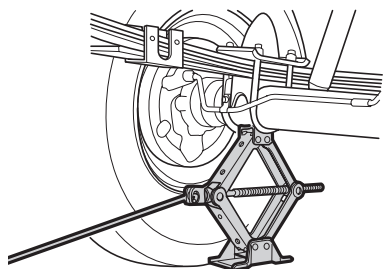

- 2 ジャッキが確実にセット位置にかかっていることを確認し、ジャッキハンドルを使って、タイヤが地面から少し離れる位置まで車体を持ち上げる

### 知識

- ジャッキハンドルは図のように組み立てて使用してください。

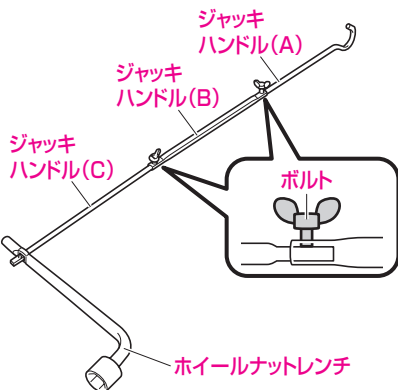



## ガレージジャッキ（市販品）を使用する場合

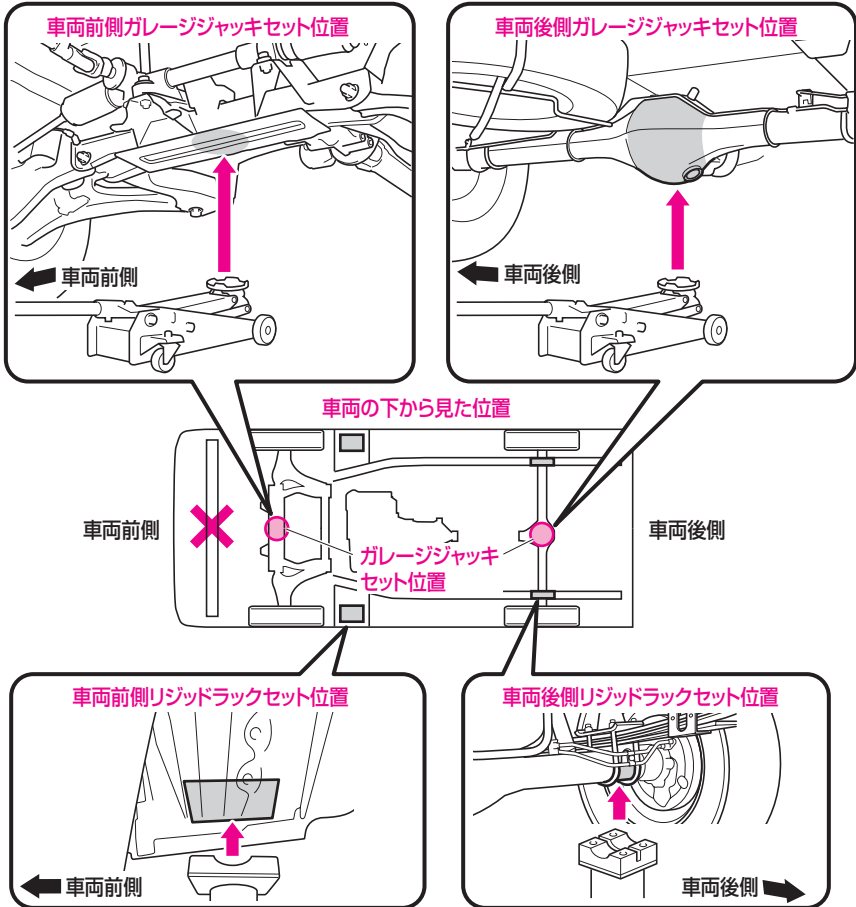

ガレージジャッキを使用する場合は、図のガレージジャッキ位置にセットしてジャッキアップを行ってください。その際は、必ずリジッドラック（市販品）をリジッドラックセット位置にセットしてください。

### ⚠ 警告

- ガレージジャッキおよびリジッドラックは、必ず正しい位置にセットしてください。正しい位置にセットしていないと、けがをしたり、車両が損傷したりするおそれがあります。

### ⚠ 注意

- リジッドラックはアタッチメント（受けゴム）付きを使用してください。アタッチメントが無いと車両が損傷するおそれがあります。

# いざというときの処置

## エンジンがかからないとき

### 燃料カットシステム

外部から強い衝撃を受けてエンジンが止まってしまった場合、燃料カットシステムが作動している可能性があります。燃料カットシステムはエンジンへの燃料の供給を停止させることにより火災などの二次災害を防止する装置です。

#### ▼ エンジンを再始動するには

エンジンを再始動する際にはエンジンスイッチを“LOCK”または“ACC”に戻してから行ってください。

### 警告

- 燃料漏れのおそれがあるとき、また、燃料のにおいがするときは、エンジンを再始動せず、お近くのスバル販売店にご連絡ください。

## スタック（立ち往生）したとき

### スタックから脱出するには

ぬかるみや砂地、深雪路などでタイヤが空転したり、埋まり込んで動けなくなったときは、次の手順にしたがって脱出操作をしてください。

#### ▼ 脱出操作をする前に

### 警告

- 必ず周囲に他の車、物、または人がいないことを十分に確認してください。スタックから脱出する際に、お車が前後に飛び出したり、あてがった石や木が飛散したりするおそれがあり危険です。
- シフト操作するときは、アクセルペダルを踏んだまま操作しないでください。お車が急発進したり、トランスミッションなどに重大な損傷をあたえるなどして思わぬ事故につながるおそれがあり危険です。
- タイヤを高速で回転させないでください。タイヤがバースト（破裂）したり、異常過熱するため思わぬ事故につながるおそれがあります。
- アクセルペダルを過度に踏んで空ぶかししたり、タイヤを空転させないでください。トランスミッションなどを損傷し、思わぬ事故につながるおそれがあります。

### 注意

- 数回試して脱出できないときは、脱出操作を中止し、けん引による救援を依頼してください。（けん引される時→278ページ）

### 📖 知識

- TRC の作動で脱出しにくいときは、TRC を停止してください。  
(VDC&TRC OFF スイッチ→ 133 ページ)

#### 4WD 車、デフロック装着車

- 状況によって、4WD に切り替えたり、デフロックを“ON”にすると、脱出が容易になる場合があります。  
(セレクトィブ 4WD システム→ 122 ページ)  
(デフロック→ 125 ページ)

### ▼ 脱出手順

- 1 駐車ブレーキをかけ、オートマチック車はセレクトレバーを R レンジに、マニュアル車はチェンジレバーをニュートラルに入れ、エンジンを停止します。
- 2 タイヤ前後の土や雪などを取り除きます。
- 3 スリップしているタイヤの下に、石や木などをあてがい滑り止めになります。
- 4 エンジンを始動します。
- 5 オートマチック車はセレクトレバーを R または R レンジに、マニュアル車はチェンジレバーを 1 速または R に確実に入れ、注意しながら、アクセルペダルを軽く踏みます。

## 故障したとき

### エンスト

安全な場所まで移動してください。  
付近に人がいる場合は押ししてもらってください。

### ⚠️ 注意

- お車を押す場合、シフト位置をニュートラルに入れてください。
- エンジンスイッチを“START”の位置で保持しても、緊急避難時にお車を動かすことができません。

### 📖 知識

- 緊急を要する場合は発炎筒で合図してください。

### 踏切内の場合

踏切内で動かなくなったり、脱輪などですぐ動かせない場合は、ただちに踏切の非常ボタンを押してください。

## 発炎筒

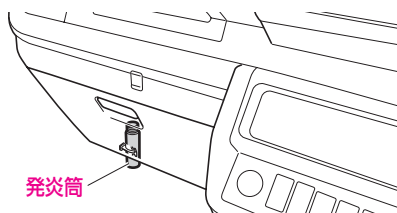

発炎筒は高速道路や踏切内での故障など、非常事態が発生したときに使用する非常信号用具です。

### ▼ 設置場所

グローブボックスの下に設置されています。

### ⚠ 警告

- 非常用信号としてのみお使いください。
- お子さまに絶対触らせないでください。いたずらなどにより発炎筒が発火し、思わぬ事故につながるおそれがあり危険です。
- 発炎筒を使うとき、顔や体に向けてとやけどなど重大な傷害を受けるおそれがあり危険です。
- ガソリンなどの可燃物のそばで使用しないでください。引火してやけどなど重大な傷害を受けるおそれがあり危険です。

### ⚠ 注意

- トンネル内では使用しないでください。煙で視界を悪くするので、トンネル内では非常点滅表示灯や懐中電灯で合図してください。

### 📖 知識

- 使用方法は、発炎筒に記載されています。あらかじめよく読んでください。
- 発炎筒を使うときは、非常点滅表示灯も点滅させてください。
- 発炎筒には有効期限がありますので、事前に確認しておいてください。

## けん引されるとき

故障車の移動は、スバル販売店、または専門業者に依頼し、車両積載車で4輪とも持ち上げて運搬してください。

JAFロードサービスの連絡先は、巻末に記載されています。

**警告**

- 後輪だけを持ち上げたけん引は、車両が不安定になるので、行わないでください。
- 4WD 車の場合、前輪、または後輪だけを持ち上げたけん引は絶対にしないでください。前輪、または後輪だけを持ち上げて運搬すると、駆動装置が損傷したり、お車がレッカー車（台車）から飛び出すおそれがあります。

やむを得ず、ロープによるけん引をするときは、次の警告、注意にしたがってください。

**警告**

- 他車をけん引する能力はありません。車体のいずれかにロープをかけるなどのけん引はしないでください。

**注意**

- 次の場合は、駆動系の故障が考えられるため、ロープによるけん引はせずにスバル販売店にご連絡ください。
  - エンジンがかかるとお車が動かない
  - 異常な音がする

## ▼ けん引を行う前に

**警告**

- けん引される車両は、次の事項を守って慎重に運転してください。通常と同じ感覚で運転すると、事故につながるおそれがあり危険です。
  - できるだけ人や荷物をおろし、車体を軽くしてください。
  - エンジンスイッチはハンドルロックを解除させるために“ACC”にし、シフト位置をニュートラルにしてください。
  - エンジンが停止していると、いつもよりハンドル操作が重くなりますので、できるだけエンジンを始動してください。また、ブレーキの効きが悪くなりますので、通常より強めにブレーキペダルを踏んでください。

**注意**

- ロープによるけん引を行う前に、駆動系に故障がないことを、スバル販売店にご確認ください。駆動系に故障の可能性がある場合は、ロープによるけん引はしないでください。
- オートマチック車、4WD 車の場合、ロープによるけん引をするときの速度は 30km/h 以下、けん引距離は 50km 以内にしてください。この速度・距離を超えると、トランスミッションに悪影響をおよぼし、損傷するおそれがあります。
- 長い下り坂では、ブレーキが過熱して、効かなくなるおそれがありますので、けん引しないでください。

## けん引の方法

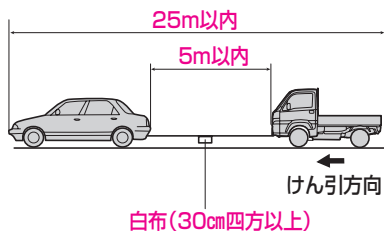

- 前の車の制動灯に注意して、常にけん引ロープをたるませないように気を付けてください。
- けん引ロープには必ず白い布（30cm四方以上）を付けてください。

## ロープをかける位置

ロープは必ずけん引フックに掛けてください。

## フロント

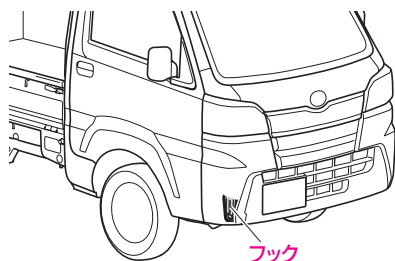

## リヤ\*

### 知識

- リヤのけん引フックは、他車をけん引するための物ではありません。車体が溝に落ちたときなどの脱出用として、ご使用ください。

### ▼けん引フックの取り付けかた

#### 1 カバーを外す

- 薄刃の⊖ドライバーなどをカバーの切りかきに差し込みます。（傷付き防止のため、ドライバーの先端に布などを巻いてください）

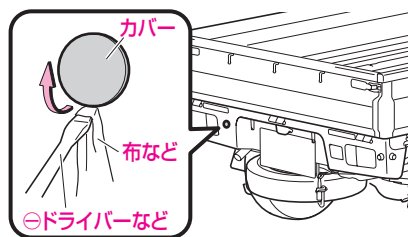

#### 2 けん引フックを差し込み、ホイールナットレンチでしっかりと固定する

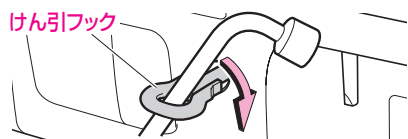

### ⚠ 注意

- けん引フックを使用したあとは、フックを取り外し、カバーを確実に取り付けてください。フックを取り付けたままでテールゲートを開けると、テールゲートが損傷するおそれがあります。

## パンクしたとき

### 警告

- 高速走行中にパンクやバースト（破裂）したときは、ハンドルをしっかり持って、徐々にブレーキをかけてスピードを落としてください。急ブレーキをかけるとハンドルを強く取られ危険です。
- パンクしたまま走行しないでください。短い距離でも、タイヤとホイールが修理できないほど損傷したり、思わぬ事故につながるおそれがあり危険です。

（タイヤの交換→282ページ）

## スペアタイヤの取り外しかた / 取り付けかた

### ▼ 取り外しかた

- 1 ホイールナットレンチでフックの固定ナットをゆるめる ①
- 2 スペアタイヤキャリアを少し持ち上げ、フックから外す

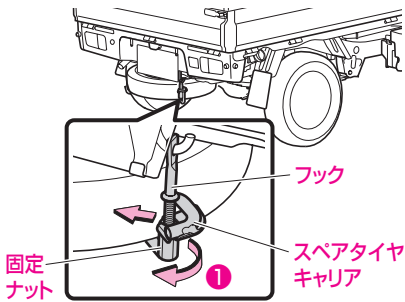

- 3 スペアタイヤキャリアを下ろし、タイヤを取り外す

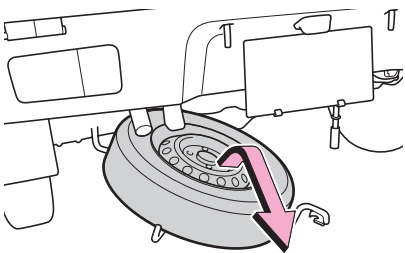

### ▼ 取り付けかた

逆の手順で行います。

- ホイール意匠面を上向きにして、スペアタイヤキャリアの奥に当ててからフックに掛けてください。
- フックに掛からないときは、スペアタイヤの後端部分を矢印の方向に少し持ち上げた状態で、フックに掛けてください。

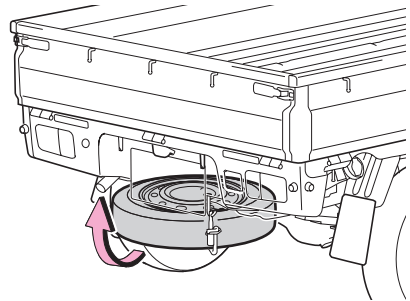

### 警告

- スペアタイヤを収納するときは、取り付け状態を十分確認してください。取り付けが不安定な状態になっていると、走行中の脱落により思わぬ事故の原因になります。
- スペアタイヤに足をかけないでください。スペアタイヤキャリアが変形し、スペアタイヤがガタつき、外れて落下するおそれがあります。

## タイヤの交換

### ▼ 交換作業を行うにあたって

#### ⚠ 警告

- ジャッキアップした車体の下にもぐらないでください。万一ジャッキが外れると体が車の下敷きになり、重大な傷害におよぶか、最悪の場合死亡につながるおそれがあり危険です。
- 駐車ブレーキは、必ずしっかりとかけてください。駐車ブレーキをかけずに後輪タイヤを取り外すと、まれにブレーキドラムがタイヤと一緒に外れることがあります。タイヤを外したあとは、ブレーキドラムが外れていないことを確認してください。ブレーキドラムが外れたままタイヤを交換すると、ブレーキが効かず思わぬ事故につながるおそれがあり危険です。

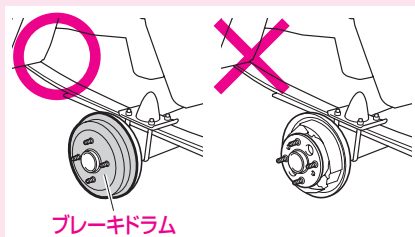

- タイヤは必ず指定サイズのタイヤを使用してください。指定サイズ以外のタイヤを使用すると、車両の安定性が損なわれたり、制動距離が長くなるなどして、思わぬ事故につながるおそれがあり危険です。また、ABSが正常に作動しないことがあります。

#### ⚠ 警告

- タイヤは4輪とも指定サイズで、同一サイズ、同一メーカー、同一銘柄および同一トレッドパターン（溝模様）の物を装着してください。
- このお車専用以外のホイールを使用しないでください。専用以外のホイールを使用すると、走行装置やブレーキ装置に支障をきたし、安全な走行ができなくなります。
- 傷、変形がある物は再使用しないでください。

#### ⚠ 注意

- 摩耗差の著しいタイヤは使用しないでください。
- タイヤの空気圧を確認してください。（タイヤの空気圧は運転席側ドア開口部に記載しています）
- お車を交通のさまたげにならず安全に作業できる平らな場所に移動させて作業を行ってください。
- パンクなどにより路上で作業を行うときは、交通のさまたげにならない場所に寄せ、非常点滅表示灯を点滅させ、停止表示板を使用してください。
- 人はお車から降り、重い荷物はお車から降ろしてください。
- タイヤを新品に交換する場合は、必ず指定のサイズのタイヤに交換してください。



## 交換の手順

- 1 駐車ブレーキをしっかりとかけ、エンジンは停止し、マニュアル車はチェンジレバーを1速、オートマチック車はセレクトレバーをPレンジの位置にする
- 2 交換するタイヤと対角線上にあるタイヤの前後に輪止めを置く

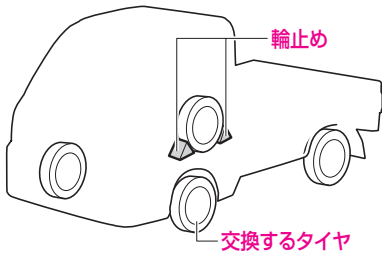

- 3 工具、ジャッキ、スペアタイヤを取り出す  
(格納場所→270ページ)  
(ジャッキの使いかた→272ページ)  
(パンクしたとき→281ページ)
- 4 ジャッキが外れた場合の危険防止のため、スペアタイヤは交換するタイヤの近くの車体の下に置く

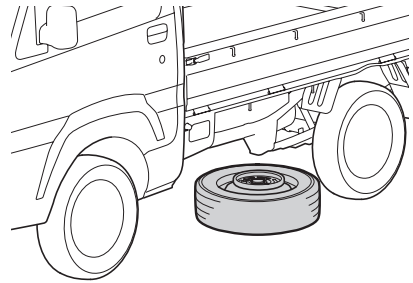

### 知識

- 輪止めは、スバル販売店で購入できますので、スバル販売店にご相談ください。
- 輪止めが無い場合は、タイヤを固定できる大きさの石などで代用できます。

▼ タイヤの取り外し

- 1 ホイールナットはホイールナットレンチを使って、手で回るくらいまでゆるめる

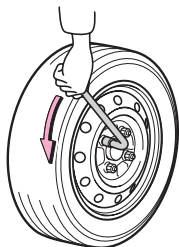

- 2 タイヤと路面が少し離れるまでゆっくりジャッキアップし、車体を上げる  
(ジャッキの使いかた→272 ページ)

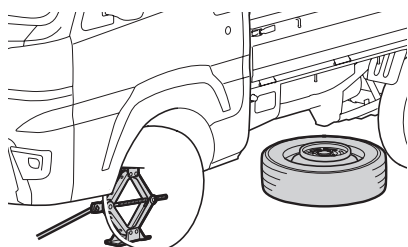

- 3 ホイールナット (4 つ) を外し、タイヤを取り外す

- タイヤを地面に置くときは、傷が付かないように、ホイール意匠面を上向きにしてください。

▼ タイヤの取り付け

- 1 取り付けるタイヤのホイール接触面の汚れをふき取る

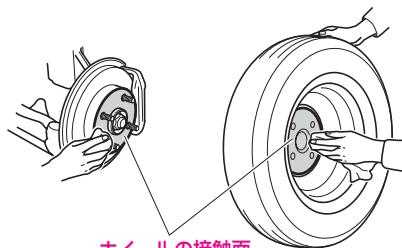

ホイールの接触面

⚠ 警告

- ホイールの取り付け部やホイール裏側の取り付け面がほこりなどで汚れていると、走行中にナットがゆるみ、タイヤが外れるおそれがあり危険です。

- 2 タイヤを取り付ける

### 3 ホイールナットを、タイヤががたつかない程度まで仮締めする

- ナットのテーパ部がホイールのシート部に軽くあたるまで回します。

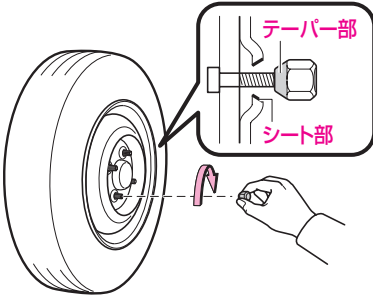

#### ⚠ 警告

- 必ずナットのテーパ部を内側にして取り付けてください。テーパ部を外側にして取り付けると、ホイールが破損し外れてしまい、重大な傷害におよぶか、最悪の場合死亡につながるおそれがあります。

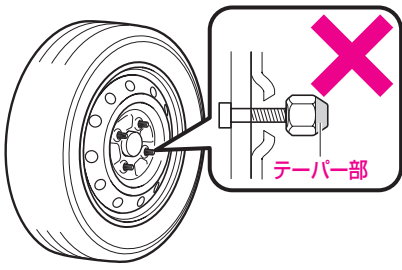

- ナットやボルトにオイルやグリースをぬらないでください。ナットがゆるんでタイヤが外れ、思わぬ事故につながるおそれがあります。また、必要以上に締め付けられて、ナットやボルトが破損したり、ホイールが損傷するおそれがあります。

### 4 車体をおろす

### 5 ナットを締め付ける

- ナットはホイールナットレンチで、対角線上に2、3度しっかり締め付ける

- 締め力（レンチ先端にて）：  
440～590N {45～60kgf}
- 締めトルク：103N・m  
{1,050kgf・cm}

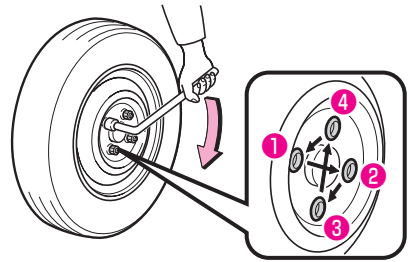

#### ⚠ 注意

- ホイールナットレンチを足で踏んだり、パイプを継ぎたしたりしないでください。必要以上に締め付けると、ボルトが破損するおそれがあります。

### 6 工具、ジャッキ、タイヤを片付ける

#### ▼ タイヤを取り付けた後は

- しばらく走行したあと、ホイールナットにゆるみがないことを確認してください。

#### ⚠ 注意

- 走行中、ハンドルや車体に振動が出た場合は、タイヤのバランス点検をスバル販売店で受けてください。

## バッテリーあがりの処置

次のような症状が見られるとバッテリーあがりと考えられます。

- スターターが回らない
- スターターが回っても回転が弱く、なかなかエンジンがかからない
- ヘッドランプがいつもより暗い
- ホーンの音が小さい、または鳴らない

### 処置のしかた

#### ▼ 処置を行う前に

#### 警告

- 火気をバッテリーに近付けないでください。バッテリーから発生する可燃ガスに引火、爆発し、やけどなど重大な傷害を受けるおそれがあり危険です。
- バッテリー液が万一皮膚や目に付いてしまったら、その箇所を多量の水で十分洗浄して、ただちに医師の診断を受けてください。バッテリー液には希硫酸が含まれており、毒性、腐食性があります。
- 処置の手順でブースターケーブルをバッテリーあがり車のバッテリーの ⊖ 端子に接続しないでください。火花が発生し、バッテリーから発生する可燃ガスに引火する危険があります。
- バッテリーの液量がバッテリー側面に表示されている下限（LOWER LEVEL）以下になったまま使用または充電をしないでください。バッテリーの破裂（爆発）の原因となるおそれがあります。
- ブースターケーブルを接続するとき、端子と端子を絶対に接触させないでください。火花が発生し、引火する危険があります。

#### 注意

- 押しがけによる始動はできません。
- 必ず 12V バッテリー車と接続してください。
- ブースターケーブル接続の際には、⊕ 端子をボディ金属部や ⊖ 端子に接触させたり、逆に接続しないでください。

## ▼ バッテリーカバーの外しかた

クリップ（2カ所）を外して取り外す

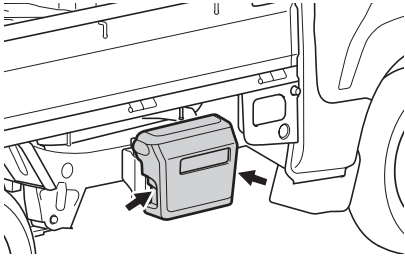

## 知識

## クリップの取り付け、取り外しについて

- 取り外すときは、 $\ominus$ ドライバーなどを使用して中央部を浮かしたあと、クリップ全体を引っ張ります。

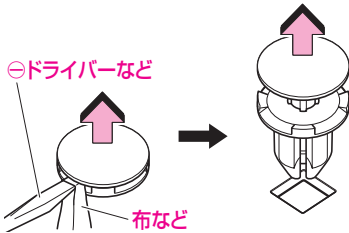

- 取り付けるときは、クリップを差し込み、中央部を押し込みます。

## ▼ 処置の手順

- 1 バッテリーの $\oplus$ 端子のカバーを外す
- 2 1本目のブースターケーブルを次の順に接続する
  - ① バッテリーあがり車の $\oplus$ 端子
  - ② 救援車の $\oplus$ 端子
- 3 2本目のブースターケーブルを次の順に接続する
  - ③ 救援車の $\ominus$ 端子
  - ④ 未塗装の金属部  
(図に示すような固定された部分)

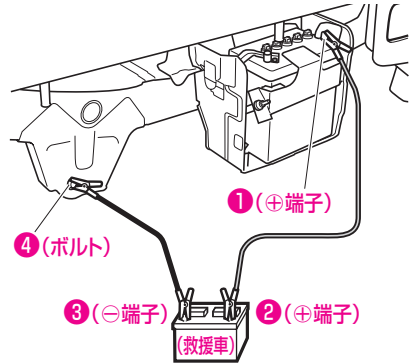

- 4 救援車（電源側の車）のエンジンを始動し、少しエンジン回転を高めに保つ
- 5 バッテリーあがり車のエンジンを始動する
- 6 ブースターケーブルを接続順序の逆で外す

## ⚠ 注意

## バッテリーあがりを防ぐために

- 次のことをお守りください。
  - エンジンを止めたままランプをつけたり、オーディオを長時間使用しない。
  - エンジン回転中でも渋滞などで長時間止まっている場合は、不要な電製品の電源を切る。

## バッテリーを交換するときは

### 警告

- バッテリーを固定する金具やバッテリー端子のナットを外したあとは、確実に固定してください。走行中にゆるんで外れると、ショートの原因となり、火災につながるおそれがあり危険です。

### 知識

- バッテリー液量が減っていると充電能力が低下して寿命が短くなります。ときどき点検して液の補充をしてください。

## オーバーヒートの処置

次の状態がオーバーヒートです。

- 水温警告灯が赤色に点滅・点灯し、警告ブザーが鳴ったとき
- エンジンルームから蒸気が立ちのぼり、エンジンの出力が低下したとき

### 処置のしかた

お車を安全な場所に止め、次の処置をしてください。

### 警告

#### 処置を行う前に

- 水温が高いときは、冷却水注入口を外さないでください。冷却水の圧力が冷却水注入口にかかっているため、蒸気や熱湯が吹き出し、やけどなど重大な傷害を受けるおそれがあり危険です。
- 冷却ファンに絶対に触れないでください。突然、ファンが回転するため、手や衣服などが巻き込まれたりして思わぬ事故につながるおそれがあります。

## ▼ 処置の手順

- 1 エンジンルームから蒸気が出ているとき
  - エンジンを止めて、蒸気が出なくなるまでエンジンルームを開けないでください。蒸気が出なくなったらエンジンを始動しエンジンルームを開け、風通しを良くします。
- 2 エンジンルームから蒸気が出ていないとき
  - エンジンをかけたままエンジンルームを開け、風通しを良くします。
- 3 1 または 2 の処置を行ったあと、エンジンルームをチェックする
  - 次のような状態であれば、ただちにエンジンを止めてスバル販売店にご連絡ください。
    - 冷却ファンが回転していないとき
    - ホース類などから蒸気や熱湯が漏れているとき
    - 冷却水リザーバータンクの水がないとき
    - ファンベルトが切れているとき
- 4 水温警告灯が消灯し、警告ブザーが止まったらエンジンを止める
- 5 エンジンが十分に冷えてから冷却水の量、ファンベルトのゆるみ、ラジエーターのコア（放熱部）の著しい汚れやゴミの付着の有無などを点検する
- 6 冷却水が不足しているときは、補給する
  - 冷却水の補給は、別冊の「メンテナンスノート」を参照してください。

## ⚠ 注意

- 冷却水は、エンジンが熱いときに入れないでください。急に冷たい冷却水を入れると、エンジンが損傷するおそれがあります。冷却水は、エンジンが十分に冷えてからゆっくりと入れてください。

## 📖 知識

## オーバーヒートを防ぐために

- 日頃から冷却水の量と冷却水の漏れがないかを点検するように心がけてください。（冷却装置、冷却水の点検は別冊の「メンテナンスノート」参照）

## キーを閉じ込めたとき

キーを閉じ込めたときは、JAF などを呼んでください。  
JAF ロードサービスの連絡先は、巻末に記載されています。

### ▼ キーをなくした場合

保管していたキーナンバープレートを最寄りのスバル販売店にお持ちください。

#### 知識

- キーの閉じ込みで困らないために次の習慣を心がけてください。
  - 日頃からキーを使ってロックしてください。
  - バッグなどにスペアキーを入れておいてください。

## 車両を緊急停止するには

万一、お車が止まらなくなったときの非常時のみ、次の手順で車両を停止させてください。

### 警告

#### 走行中にやむを得ずエンジンを停止するときは

- ブレーキの効きが悪くなりハンドル操作が重くなるため、お車のコントロールがしにくくなり危険です。エンジンを停止する前に、可能な限り減速するようにしてください。
- キーを抜くとハンドルがロックされるため、キーは絶対に抜かないでください。

## 緊急停止方法

1 ブレーキペダルを両足でしっかりと踏み続ける

### 警告

- ブレーキペダルを繰り返し踏まないでください。通常より強い力が必要となり、制動距離も長くなります。

2 シフト位置をニュートラルに入れる

▼ シフト位置がニュートラルに入った場合

3 減速後、お車を安全な道路脇に停めて、エンジンを停止する

▼ シフト位置がニュートラルに入らない場合

4 ブレーキペダルを両足で踏み続け、可能な限り減速させる

5 エンジンスイッチを“ACC”にして、エンジンを停止する

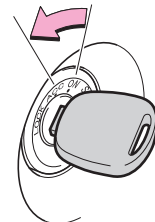

6 お車を安全な道路脇に停める



## 事故が起きたとき

交通事故が起きたときはあわてずに次の処置を取りましょう。

### ▼ 処置の方法

- 1 ただちにお車を止めます。お車を道のはしに停車し、昼夜問わず非常用表示板を立てるなどの必要な処置を取ります。
- 2 負傷者を救護します。人命救助が第一です。負傷者があれば救急車を呼んだり、最寄りの救急病院などへ運ぶなどして救護します。
- 3 警察へ事故の報告をします。最寄りの警察へ事故を報告して警察官の指示にしたがいます。この届出は法令で義務付けられています。
- 4 相手方の確認とメモをします。氏名、住所、電話番号などをメモしておきます。
- 5 購入した販売会社と保険会社へ連絡します。

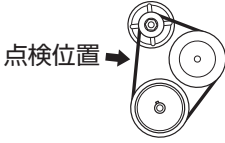

# サービスデータ

項 目		サービスデータ	
点火プラグ	メーカー	NGK	デンソー
	プラグ型式	ILKR6F11 (イリジウムプラグ)	SXU20HPR11 (イリジウムプラグ)
ファンベルト	たわみ量(mm) 押力98N{10kgf}時	7.8~9.7(点検時) 	
アイドル回転数(rpm)		800	
ブレーキ ペダル	遊び(mm)	0.5~2.0	
	床板とのすき間(mm) (踏力294N{30kgf}時)	105以上	
クラッチ ペダル	遊び(mm)	15~25	
	床板とのすき間(mm) (切れ残りしろ*)	24以上	
駐車 ブレーキ	引きしろ (操作力196N{20kgf}時)	6~10ノッチ	
バッテリー		M-42	
フューエル タンク	容量(ℓ) (無鉛ガソリン使用)	35	
ウォッシャー タンク	容量(ℓ)	1.4	

\* クラッチが切れた位置からクラッチペダルを床いっぱいまで踏み込んだ位置までの動き量

項 目		サービスデータ	
エンジン オイル	使用オイルと交換時期		
	交換量(ℓ)	オイル交換時	
		オイルと オイルフィルター (オイルクリーナー) 交換時	
オイルフィルター (オイルクリーナー)	交換時期		
トランスミッション オイル	交換時期		
	使用オイル	M/T車	
		A/T車	
	交換量(ℓ)	M/T車	2WD車
			4WD車
		A/T車	2WD車
			4WD車

\*1 省燃費性に優れるオイルです。

\*2 シビアコンディション条件での定期交換の場合  
シビアコンディション条件とは、走行距離大(20,000km以上/年)や  
短距離走行の繰り返し(8km以下/回)または外気温が氷点下での繰り返し  
走行が多い場合などに適用します。  
詳しくは別冊の「メンテナンスノート」を参照してください。

項		目	サービスデータ
トランスファ オイル (A/T車)	交換時期		100,000kmごと
	使用オイル		アミックストランスミッション ギヤオイルSAE75Wまたは75W-80 (API分類GL-4)
	交換量(ℓ)		約1.6
デファレンシャル オイル	交換時期		30,000kmごとまたは2年ごと
	使用オイル		アミックスデファレンシャル ハイポイドギヤオイルSAE80W-90 (API分類GL-5)
	交換量(ℓ)	フロント	約0.5
リヤ		約1.1	
ブレーキ オイル	交換時期		2年ごと
	使用オイル		アミックスブレーキフルード (DOT3相当)
エアクリーナー エレメント	交換時期		40,000kmごと(20,000kmごと*)
冷却水 (除くリザーバー タンク)	交換時期		2年ごと
	使用液		アミックスロングライフクーラント (高防錆カタイプ)
	規定濃度(%)		30(寒冷地50)
	全容量(ℓ)	M/T車	約3.6
A/T車		約3.7	

\* シビアコンディション条件での定期交換の場合  
シビアコンディション条件とは、走行距離大(20,000km以上/年)や  
短距離走行の繰り返し(8km以下/回)または外気温が氷点下での繰り返し  
走行が多い場合などに適用します。  
詳しくは別冊の「メンテナンスノート」を参照してください。

タイヤサイズ	タイヤ空気圧 (空車時:kPa{kgf/cm <sup>2</sup> })		タイヤの溝の 深さ(mm)	タイヤローテーション 時期
	前 輪	後 輪		
145R12-6PR	(200{2.0}) [280{2.8}]	(240{2.4}) [350{3.5}]	1.6以上	5,000km

( )は軽積時(150kg積載まで)の空気圧、[ ]は定積載時の空気圧を示します。

#### 知識

- 標準装着タイヤ、装着可能なタイヤのサイズと空気圧は、車種・グレードにより異なりますので、運転席ドアを開けたボディ側に貼ってある「タイヤ空気圧」のラベルをご覧ください。





さくいん

ア

アイドリング回転数	294
アウター（ドア）ミラー	76
アクセサリースOCKET	220
アシストグリップ	223
アンサーバック機能付電波式 リモコンドアロック	54
アンチロックブレーキシステム （ABS）	126
アンテナ	196

イ

ELR シートベルト	35
EPS（電動パワーステアリング） 警告灯	87
EBD	126
イグニッション（エンジン） スイッチ	114
イグニッションキー	52
移動式灰皿	221
インジケータランプ（表示灯）	88
インターロック	115
インテグレートCD・AM/FM 付 ステレオ・AUX 端子	205
インナー（ルーム）ミラー	75
インパネセンターポケット	225

ウ

ウインカー（方向指示）レバー	103
ウインドウウォッシャー液の補給	242
ウインドウガラス	
・手動式ウインドウ	62
・パワーウインドウ	59
ウインドウ反転機構	60
ウォーニングランプ（警告灯）	80
ウォッシャースイッチ	101
ウォッシャータンクの容量	294
運転席 SRS エアバッグ	43
運転席シートベルト警告灯	84
運転席左側ポケット	225
運転席右側ポケット	225

エ

エアクリーナーエレメントの データ	296
エアコン	188
エアコンガス	247
エアバッグ	43
エアフィルター	247
AM/FM ラジオ	199
AM ラジオ	
・インテグレートCD・AM/FM 付 ステレオ・AUX 端子	208
・AM/FM ラジオ	202
AWD 表示灯	91
A/T（オートマチック）車	106
ABS	126
AUX（外部入力接続）端子	216
SRS エアバッグ	43

## FM ラジオ

・インテグレート CD ・ AM/FM 付 ステレオ ・ AUX 端子	208
・ AM/FM ラジオ	202
エマージェンシーストップ シグナル	185
M/T (マニュアル) 車	121
LLC (冷却水) のデータ	296
エンジンオイルのデータ	295
エンジンオイルレベルゲージ	240
エンジンキー	52
エンジン警告灯	80
エンジンスイッチ	114
エンジンスタートサポート	108
エンジンルーム	233
エンジンルームの開閉	234

## オ

オイルの交換量	295
オイルプレッシャー (油圧) 警告灯	81
大型インパネアッパーポケット	225
大型インパネロアポケット	225
オーディオ	196
オート (パワー) ウィンドウ	59
オートマチック車	117
オートライト	97
オーバーヒート	288
オドメーター (積算距離計)	96
オルタネーター (ファン) ベルトの 点検基準値	294

## カ

カードホルダー	
・大型インパネロアポケット	226
・サンバイザー	222
鍵 (キー)	52
カップホルダー	227
間欠ワイパー (ワイパー ・ ウォッシャースイッチ)	101

## キ

キー	52
キー (エンジン) スイッチ	114
キー閉じ込み防止機能	58
キー抜き忘れ警告ブザー	115
キーの電池交換	260
機能停止コード (スマートアシストⅢ t)	175
給油口 (フューエルキャップ)	71
緊急停止するには	290

## ク

空気圧	297
空調	188
クーラー (エアコン)	188
クーラント (冷却水) のデータ	296
区間距離計 (トリップメーター)	96
曇り取り	191
クラクション (ホーン) スイッチ	102
クラッチスタートシステム	106
クリーナー (オイルフィルター) の データ	295
クリーンエアフィルター	247
グローブボックス	225

ケ

警告器（ホーン）スイッチ	102
計器（メーター）	94
警告灯	80
警告ブザー	
・キー抜き忘れ警告ブザー	115
・スマートアシストⅢ tの ブザー音	176
・ランプ消し忘れ警告ブザー	100
ゲート	
・サイドゲート	66
・リヤ（テール）ゲート	65
けん引	278

コ

工具	270
光軸調整ダイヤル	100
高水温警告灯	83
誤発進抑制制御機能 （前方・後方）	155
コンビネーションメーター	94

サ

サービスデータ	294
サイドアンダーミラー	77
サイドゲート	66
サイド（駐車）ブレーキ	116
サイド（ドア）ミラー	76
作業灯スイッチ	69
3点式 ELR シートベルト	35
サンバイザー	221

シ

CD プレーヤー	212
シート	74
シートベルト	35
シートベルト警告灯（運転席）	84
室内照明	218
シフトセレクトインジケータ	90
シフトロック装置	120
車載工具	270
車線逸脱警報 OFF 表示灯	173
車線逸脱警報機能	163
車線逸脱警報作動灯	172
ジャッキの使いかた	272
車両を緊急停止するには	290
集中ドアロック	58
充電（チャージ）警告灯	81
手動式ウインドウ	62
使用オイル	295
乗降用グリップ	223
衝突回避支援ブレーキ機能 （対車両・対歩行者）	143
衝突警報機能 （対車両・対歩行者）	143
照明	218
助手席 SRS エアバッグ	43
助手席シートバックポケット	226
助手席トレイ	225
ショッピングフック	228

## ス

水温警告灯	83
水温表示灯	89
スタック（立ち往生）したとき	276
ステアリング制御警告灯	87
ステレオカメラ	139
スノー（タイヤ）チェーン	266
スパーク（点火）プラグの型式	294
スピードメーター	95
スペアタイヤ	270
スマートアシスト OFF 表示灯	172
スマートアシスト機能停止コード	175
スマートアシスト“故障”表示	174
スマートアシスト作動灯	171
スマートアシストⅢ t	136
スマートアシスト“停止”表示	174

## セ

積算距離計（オドメーター）	96
セレクトティブ4WD車	122
セレクトインジケーター	90
セレクトレバー	
・オートマチック車	117
・マニュアル車	121
先行車発進お知らせ機能	167
洗車	230
前照灯（ヘッドランプ）の切り替え	98
センタートレイ	225

## ソ

速度計（スピードメーター）	95
ソナー	142

## タ

ターンシグナルインジケーター （方向指示器表示灯）	88
ターンシグナル（方向指示） レバー	103
タイヤチェーン	266
タイヤの交換	282
タイヤのデータ	297
タイヤのローテーション	244
暖房（エアコン）	188

## チ

チェーン	266
チェックエンジン警告灯	80
チェンジ（セレクト）レバー	
・オートマチック車	117
・マニュアル車	121
チケットホルダー	222
チャージ（充電）警告灯	81
チャイルドシート	41
駐車ブレーキ	116
駐車ブレーキの点検基準値	294

## ツ

ツール（工具）	270
---------	-----

## テ

TRC	129
TRC OFF 表示灯	132
低水温表示灯	89
ディスクホイール (タイヤ) の 交換	282
ディスクホイール (タイヤ) の データ	297
テール (リヤ) ゲート	65
デファレンシャルオイルのデータ	296
デフロスター (曇り取り)	191
デフロック	125
デフロックスイッチ	125
デュアル SRS エアバッグ	43
点火プラグの型式	294
電球の交換	250
点検整備項目 (サービスデータ)	294
電池の交換	260

## ト

ドア	55
ドアウインドウ	
・手動式ウインドウ	62
・パワーウインドウ	59
ドアポケット	226
ドアミラー	76
ドアロック	55
時計	
・インテグレート CD ・ AM/FM 付 ステレオ ・ AUX 端子	206
・ AM/FM ラジオ	200
トラクションコントロール (TRC)	129
トランスファオイルのデータ	296
トランスミッションオイルの データ	295
トリップメーター (区間距離計)	96

## ニ

荷台関係	63
荷台昇降用ステップ	70

## ネ

燃料カットシステム	276
燃料給油口 (フューエルキャップ)	71
燃料計	95
燃料残量警告灯	85
燃料 (フューエル) タンクの容量	294

## ハ

パーキング（駐車）ブレーキ	116
パーキング（駐車）ブレーキの 点検基準値	294
灰皿	221
ハイビーム / パッシング表示灯	89
Hi-Lo モード切替レバー	124
ハザードインジケーター （非常点滅表示灯）	88
ハザード（非常点滅表示灯） スイッチ	103
発炎筒	278
バックソナー	179
バックソナースイッチ	184
バック（ルーム）ミラー	75
パッシング （ヘッドランプの切り替え）	98
バッテリーあがり	286
バッテリーあがり防止機能	219
バッテリーの型式	294
バニティミラー	222
バルブ（電球）の交換	250
パワーウィンドウ	59
パワーステアリング警告灯	87
パンク	281
ハンド（レバー式駐車）ブレーキ	116

## ヒ

ビークルダイナミクスコントロール （VDC）	128
ヒーター（エアコン）	188
非常点滅表示灯	88
非常点滅表示灯スイッチ	103
ヒューズボックス	248
表示灯	88
ヒルホールドシステム	134

## フ

ファンベルトの点検基準値	294
VDC	128
VDC&TRC OFF スイッチ	133
VDC&TRC 警告灯	131
VDC OFF 表示灯	132
VDC 作動表示灯	131
V（ファン）ベルトの点検基準値	294
フィルターのデータ	295
フォースリミッター機構付 シートベルト	37
フォグランプ表示灯	89
不凍液（冷却水）のデータ	296
フューエルウォーニング （燃料残量警告灯）	85
フューエルキャップ	71
フューエルタンクの容量	294
フューエル（燃料） カットシステム	276
フューエルメーター（燃料計）	95
冬用タイヤ	266
プラグの型式	294
プリテンショナー & フォース リミッター機構	37

ブレーキ (ABS) ..... 126  
 ブレーキオイルのデータ ..... 296  
 ブレーキ警告灯 ..... 82  
 ブレーキペダルの点検基準値 ..... 294  
 ブレード (ワイパー) の交換 ..... 245  
 フロントシート ..... 74  
 フロントシートベルト ..... 35  
 フロントドア ..... 55  
 フロントワイパー・ウォッシャー  
 スイッチ ..... 101

へ

ヘッドランプの切り替え ..... 98  
 ベルトの点検基準値 ..... 294

ほ

ホイール (タイヤ) の交換 ..... 282  
 ホイール (タイヤ) のデータ ..... 297  
 方向指示器表示灯 ..... 88  
 方向指示レバー ..... 103  
 ホーンスイッチ ..... 102  
 補給口 (フューエルキャップ) ..... 71  
 ポジション表示  
 (シフトセレクトインジケーター) ..... 90  
 ボトルホルダー ..... 227

ま

マスターウォーニング ..... 170  
 窓ガラス  
 ・手動式ウィンドウ ..... 62  
 ・パワーウィンドウ ..... 59  
 マニュアルシフトレバー ..... 121

み

ミラー  
 ・ドアミラー ..... 76  
 ・ルームミラー ..... 75

め

メーター ..... 94  
 メンテナンスデータ  
 (サービスデータ) ..... 294

ゆ

油圧 (オイルプレッシャー)  
 警告灯 ..... 81

よ

4 速オートマチック  
 トランスミッション ..... 106  
 4WD 車 ..... 107

ら

ライティングスイッチ ..... 97  
 ライティングスイッチ表示灯 ..... 89  
 ラジエーター液 (冷却水) の  
 データ ..... 296  
 ラジオ  
 ・インテグレート CD・AM/FM 付  
 ステレオ・AUX 端子 ..... 205  
 ・AM/FM ラジオ ..... 199  
 ラバー (ワイパー) の交換 ..... 245  
 ランバーステー ..... 67  
 ランプ消し忘れ警告ブザー ..... 100  
 ランプ自動消灯機能 ..... 99



## リ

リモコンスイッチ	54
リヤ（テール）ゲート	65
リヤコンソール	225
リヤデファレンシャルオイルの データ	296

## ル

ルームミラー	75
ルームランプ	218

## レ

冷却水のデータ	296
冷房（エアコン）	188
レバー式駐車ブレーキ	116
レベリングスイッチ	100

## ロ

ローテーション	244
---------	-----

## ワ

ワイパー・ウォッシャースイッチ	101
ワイパーの交換	245
ワイヤレスドアロック （アンサーバック機能付電波式 リモコンドアロック）	54
W数（電球）	250

## 3

3点式 ELR シートベルト	35
----------------	----

## 4

4速オートマチック トランスミッション	106
4WD車	107
4WDセレクトスイッチ	122
4WD表示灯	91

**A**

ABS 警告灯 ..... 86  
 A/C (エアコン) ..... 188  
 AM/FM ラジオ ..... 199  
 AM ラジオ  
 ・ AM/FM ラジオ ..... 202  
 ・ インテグレート CD ・ AM/FM 付  
 ステレオ ・ AUX 端子 ..... 208  
 A/T (オートマチック) 車 ..... 106  
 AUX (外部入力接続) 端子 ..... 216  
 AWD 車 ..... 107  
 AWD 表示灯 ..... 123

**C**

CD プレーヤー ..... 212

**E**

EBD ..... 126  
 ELR シートベルト ..... 35  
 EPS (ステアリング制御) 警告灯 ..... 87

**F**

FM ラジオ  
 ・ インテグレート CD ・ AM/FM 付  
 ステレオ ・ AUX 端子 ..... 208  
 ・ AM/FM ラジオ ..... 202

**H**

Hi-Lo モード切替レバー ..... 124

**L**

LLC (冷却水) のデータ ..... 296

**M**

M/T (マニュアル) 車 ..... 121

**S**

SRS エアバッグ ..... 43  
 SRS エアバッグ警告灯 ..... 86  
 SRS エアバッグコンピューター ..... 49

**T**

TRC ..... 129  
 TRC OFF 表示灯 ..... 132

**V**

VDC ..... 128  
 VDC OFF 表示灯 ..... 132  
 VDC&TRC OFF スイッチ ..... 133  
 VDC&TRC 警告灯 ..... 131  
 VDC 作動表示灯 ..... 131  
 V (ファン) ベルトの点検基準値 ..... 294

**W**

W 数 (電球) ..... 250

- 
- 次の名称はトヨタ自動車株式会社の登録商標です。  
当社は使用許諾に基づき使用しております。
    - VSC
    - TRC
  - 次の名称はダイハツ工業株式会社の登録商標です。  
当社は使用許諾に基づき使用しております。
    - アミックス
    - スマートアシスト
    - スマアシ
  - 次の名称は全国赤帽軽自動車運送協同組合連合会の登録商標です。  
当社は使用許諾に基づき使用しております。
    - 赤帽













## 軽自動車を廃車したときは

自動車検査証返納の手続きが必要になりますので、軽自動車検査協会事務所で手続きを行ってください。

返納に必要な書類など（**A**は一時使用中止時、**B**は解体返納時に必要です）

- A** 自動車検査証返納証明書交付申請書・自動車検査証返納届出書
- B** 解体届出書
- A B** 自動車検査証
- A B** 車両番号標（ない場合は「車両番号標未処分理由書」）
- A B** 軽自動車税申告書
- A B** 印鑑

### **A** 一時使用中止時

#### 7 番窓口

ナンバー領布



#### 6 番窓口

自動車取得税の納付、および軽自動車税の申告



#### 2 番窓口

申請書類の確認



#### 3 番窓口

検査手数料収納



#### 2 番窓口

申請書類の確認

### **B** 解体返納時

#### 7 番窓口

ナンバー領布



#### 6 番窓口

自動車取得税の納付、および軽自動車税の申告



#### 2 番窓口

申請書類の確認



#### 5 番窓口

申請書の受付、および検査証交付

※上記の順序は一般的な例です。

## 使用者・所有者・使用者の住所を変更したときは

検査証記載事項変更の手続きが必要になりますので、使用中の本拠位置を管轄する軽自動車検査協会事務所で手続きを行ってください。

申請に必要な書類など（**C**は使用者・所有者を変更した場合、**D**は引っ越しなどにより、使用者の住所を変更した場合に必要です）

- C D** 自動車検査証記入申請書
- C D** 自動車検査証
- C D** 使用者の住所を証する書面（印鑑証明書、または住民票抄本などで発行後 3 ヶ月以内のもの）
- C** 自動車損害賠償責任保険証明書、または自動車損害賠償責任共済証明書（使用者が変わった場合に必要です）
- C D** 車両番号標（同じ管轄であれば変更する必要がありません）
- C** 軽自動車税申告書・自動車取得税申告書
  - D** 軽自動車税申告書
- C D** 印鑑

### **C D** (ナンバー変更あり)

#### 2 番窓口

申請書類の確認



#### 7 番窓口

ナンバー頒布



#### 5 番窓口

申請書の受付、および検査証交付



#### 6 番窓口

自動車取得税の納付、および軽自動車税の申告



#### 7 番窓口

ナンバー頒布

### **C D** (ナンバー変更なし)

#### 2 番窓口

申請書類の確認



#### 6 番窓口

自動車取得税の納付、および軽自動車税の申告



#### 5 番窓口

申請書の受付、および検査証交付

※上記の順序は一般的な例です。

ご意見、ご感想、お問い合わせはお近くのスバル販売店  
または弊社「SUBARUお客様センター」へお願いいたします。

\*お乗りのお車に関してお電話等でお問い合わせをいただく際は、お客さまへ正確・迅速にご対応させていただくために、あらかじめ、お手元にお車の車検証等をご準備いただきますようご協力をお願いしております。

①車検証記載事項

型式・車台番号・登録番号・登録年月日

②走行距離

③販売店・担当者名

**SUBARUお客様センター**

SUBARUコール  0120-052215

受付時間【平日】9:00~17:00

【土日祝】9:00~12:00、13:00~17:00

※平日の12:00~13:00および土日祝は

(1) のインフォメーションサービスのみとなります。

SUBARUお客様センターでは下記の内容を承っております。

(1) ご意見/ご感想/ご案内(カタログ、販売店、転居手続き 他)

(2) お問合せ/ご相談

株式会社SUBARU

〒150-8554 東京都渋谷区恵比寿1-20-8 (エビスビル)

**JAF** ロードサービス  
救援コール



ナビダイヤル®

**0570-00-8139**

通話料は有料(固定電話は1分/10円、携帯電話は20秒/10円)。  
ただし、一部のIP電話等からはご利用になれません。

※携帯電話からおかけの場合

基本使用料金に含まれる無料通信分の対象とはなりません。

または **短縮ダイヤル #8139**

通話料は有料。

ただし、固定電話〔ダイヤル回線〕からはご利用になれません。

全国共通・24時間年中無休

禁複製・転載

編集・発行 **株式会社SUBARU**



株式会社SUBARU

発行 2020年 8月 Printed in Japan KB

Publication No. A7860JJ-A

01999-B5222