

# このたびは、スバル車をお買い上げいただき、 ありがとうございます。

本書は、サンバーバン・オープンデッキの正しい取り扱いかたや、お手入れの方法などについて説明しているほか、車を操作するうえで必ず守っていただきたいこと、また、万一のときの処置についても記載しています。





安全で快適なカーライフをお楽しみいただくために、ご使用前に必ずお読みください。

## 必読！ドライバーのみなさまへ

特に重要な事柄です。必ず読んでから操作、あるいは作業に取りかかってください。これらを守らないと思わぬけがや事故につながったり、車を損傷するおそれがあります。

## 安全についての表示マーク・その他の表示マーク

本文中に記載されているマークの意味は下記の通りです。

 <b>警告</b>	警告事項を守らないと、生命にかかわるけが、あるいは重大なけがにつながるおそれがあります。
 <b>注意</b>	注意事項を守らないと、けがや事故、車の破損につながるおそれがあります。
 <b>アドバイス</b>	お車のために守っていただきたい事項です。
 オプション/グレード別装備	オプション、またはグレードなどにより、装備の有無の異なる項目です。

## ご愛車のために

- 車種によって取り扱い方法が異なる場合は、車両型式やエンジン型式を確認したうえで操作を行ってください。車両型式、エンジン型式は本書の「ご愛車に関するメモ」にあらかじめ記入しておくとう便利です。
- 保証および点検・整備については、別冊の「メンテナンス ノート」に記載していますのでお読みください。
- お車をゆずられる際は、次のオーナーのために必ず本書を車に付けておいてください。
  - ・車の仕様変更により、本書の内容やイラストがお車と一部異なる場合がございますがご了承ください。
  - ・本書は別冊の「メンテナンス ノート」とともに、いつもお車に保管しておいてください。
  - ・ご不明な点は、ご購入先のスバル販売店（営業スタッフ）におたずねください。

## ご愛車に関するメモ

記入される記号・番号は、車検証、ネーム プレートをご覧ください。

ご愛車のメモ	
車名および型式	車名：
	型式：
車台番号	
エンジン型式	KF- 型エンジン
総排気量	658cc
車体色(番号)	
トランスミッション	マニュアルトランスミッション オートマチックトランスミッション

ネーム プレートは助手席側ドアを開けたところに貼り付けしてあります。

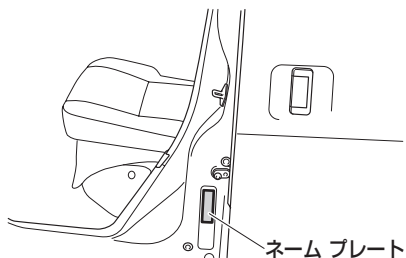

## クラッチ スタート システム

マニュアル車には、エンジン始動時の誤操作を防ぐためのクラッチ スタート システムが装備されています。

(クラッチ スタート システム→ 132 ページ)

### クラッチ スタート システム

マニュアル車は、クラッチ ペダルをいっぱいまで踏み込まないとエンジンがかかりません。

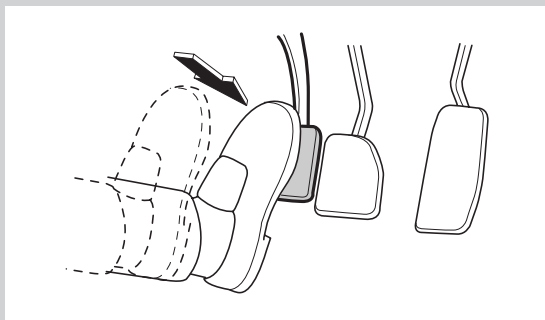

# 目 次

<b>総目次</b>	<b>2</b>
<b>必読！ドライバーのみなさまへ</b>	<b>9</b>
走行する前に-----	10
エンジンをかけるときは-----	14
走行しているときは-----	16
駐停車するときは-----	19
安全な燃料給油のために-----	21
SRSエアバッグについて-----	23
オートマチック車について-----	25
お子さまを乗せるときは-----	27
お車を長持ちさせるには-----	31
こんなときは-----	34
知っておいていただきたいこと-----	37
<b>安全装備</b>	<b>39</b>
シート-----	40
シート ベルト-----	52
チャイルド シート-----	57
SRSエアバッグ-----	65
ABS-----	72
<b>車を運転する前に</b>	<b>75</b>
車体各部の開閉-----	76
車体各部の調整-----	103
<b>車を運転するにあたって</b>	<b>107</b>
メーターのはたらき-----	108
表示灯、警告灯のはたらき-----	111
スイッチの使いかた-----	118
運転装置の使いかた-----	126
エンジンのかけかた-----	131
マニュアル車の運転-----	136
オートマチック車の運転-----	137
<b>装備品の使いかた</b>	<b>149</b>
空調-----	150
オーディオ-----	157
室内装備品-----	180
<b>いざというときに</b>	<b>191</b>
工具類-----	192
いざというときの処置-----	197
<b>車のお手入れ</b>	<b>229</b>
車のお手入れ-----	230
<b>積雪、寒冷時の取り扱い</b>	<b>245</b>
積雪、寒冷時の取り扱い-----	246
<b>サービス データ</b>	<b>253</b>
<b>さくいん</b>	<b>259</b>



# 絵目次

## 外観

グレードの違い、メーカー オプションも記載しています。

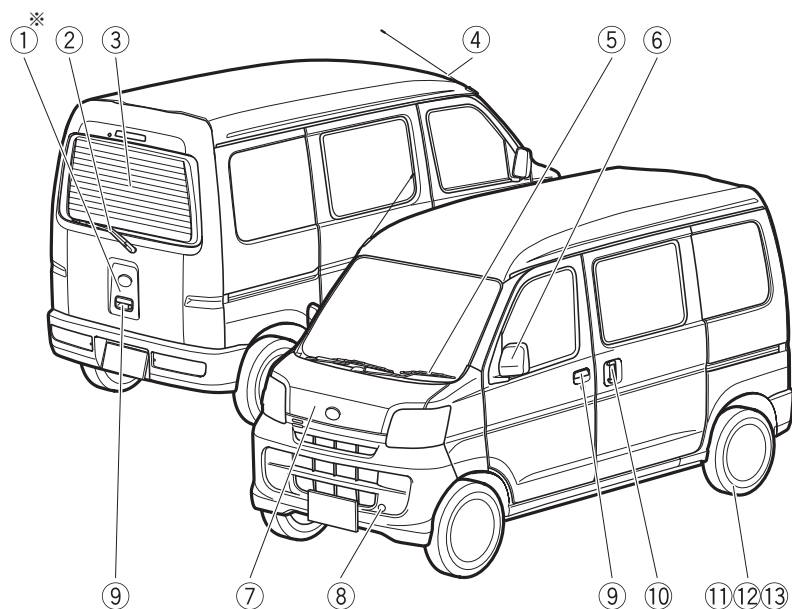

※オープン デッキ仕様車のリヤ ゲートは、手前に倒れます。

①リヤ ゲート -----	85
①リヤ ゲート (オープン デッキ) -----	90
②リヤ ワイパー -----	124
③リヤ ウィンドウ デフォッガー -----	124
④アンテナ -----	157
⑤フロント ワイパー -----	123
⑥ドア ミラー -----	103
⑦ボンネット -----	92
⑧けん引フック -----	200
⑨ドアの開閉 -----	80
⑩スライド ドア -----	82
⑪タイヤ交換 -----	203
⑫タイヤのローテーション -----	236
⑬タイヤ チェーン -----	248

## 内装

グレードの違い、メーカー オプションも記載しています。

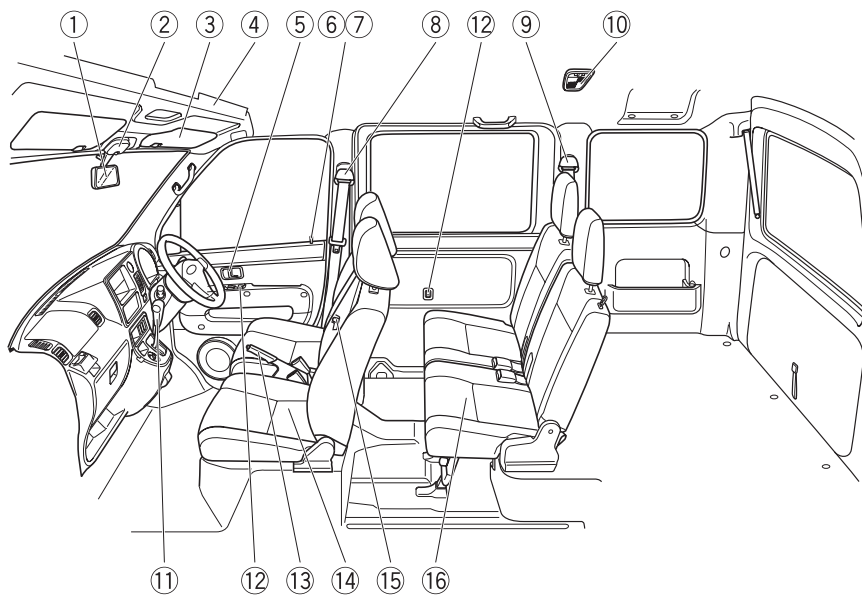

①ルーム ミラー-----	103
②ルーム ランプ (フロント) -----	180
③サン バイザー-----	183
④オーバー ヘッド シェルフ-----	184
⑤ドアの開閉-----	80
⑥車内からの施錠・解錠-----	80
⑦集中ドア ロック -----	84
⑧シート ベルト (フロント) -----	54
⑨シート ベルト (リヤ) -----	54
⑩ルーム ランプ (センター) -----	180
⑪セレクト レバー/チェンジ レバー	
マニュアル車-----	136
オートマチック車-----	138
⑫パワー ウィンドウ-----	99
⑬駐車ブレーキ-----	127
⑭フロント シート -----	41
⑮フューエル リッド オープナー レバー -----	98
⑯リヤ シート -----	43

## インストルメント パネル

グレードの違い、メーカー オプションも記載しています。

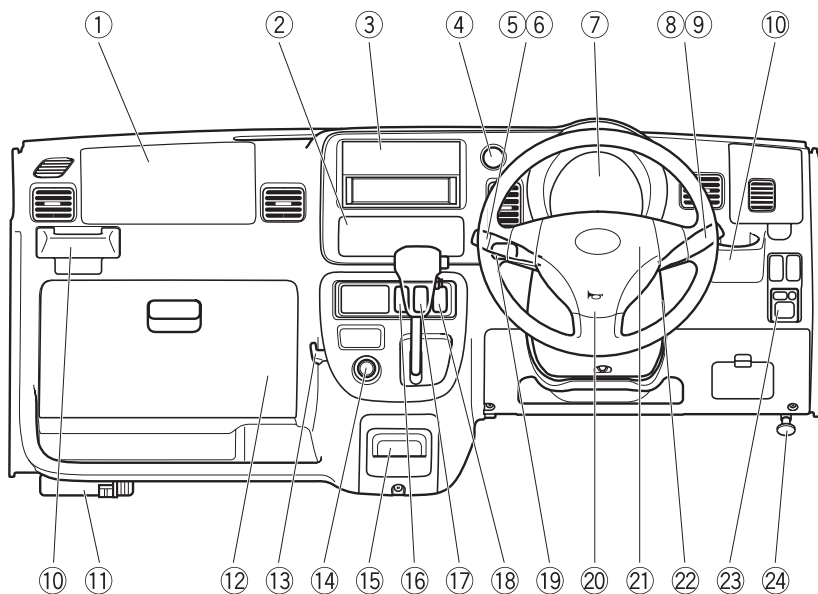

①助手席SRSエアバッグ	-----65
②エアコン	----- 150
③オーディオ	----- 157
④非常点滅灯スイッチ	----- 122
⑤フロント ワイパー・ウォッシャー スイッチ	----- 123
⑥リヤ ワイパー・ウォッシャー スイッチ	----- 124
⑦メーター	----- 108
⑧ライティング スイッチ	----- 119
⑨方向指示レバー	----- 121
⑩カップ ホルダー	----- 185
⑪発炎筒	----- 198
⑫グローブ ボックス	----- 184
⑬ショッピング フック	----- 186
⑭シガー ライター	----- 182
⑮灰皿	----- 182
⑯リヤ ヒーター スイッチ	----- 156
⑰リヤ ウィンドウ デフォッガー スイッチ	----- 124
⑱光軸調整ダイヤル	----- 120
⑲AWDセレクト スイッチ	----- 129
⑳ホーン スイッチ	----- 125
㉑運転席SRSエアバッグ	-----65
㉒エンジン スイッチ	----- 126
㉓電動格納式ドア ミラー スイッチ	----- 104
㉔ボンネット オープナー	-----92

# **MEMO**

A series of horizontal dotted lines for writing.

安全のためにぜひ守りましょう



**必読！**

## ドライバーのみなさまへ

ご使用の前に、特に守っていただきたいこと、  
知っておいていただきたいことをまとめています。



警告に値する項目です



注意に値する項目です

走行する前に -----	10
エンジンをかけるときは -----	14
走行しているときは -----	16
駐停車するとき -----	19
安全な燃料給油のために -----	21
SRSエアバッグについて -----	23
オートマチック車について -----	25
お子さまを乗せるときは -----	27
お車を長持ちさせるには -----	31
こんなときは -----	34
知っておいていただきたいこと ---	37



## 走行する前に

お出かけの前に知っておいていただきたいこと、お守りいただきたいことをまとめています。

### 日常点検などをおこなわず行ってください

安全で快適な運転をしていただくために、日常点検・定期点検整備を実施することが法律で義務付けられています。点検・整備はメンテナンス ノートにしたがって実施してください。詳しくは別冊の「メンテナンス ノート」をご覧ください。

### 各部を正しく調整してください

シート、ミラー類の位置を正しく調整してください。

(シート→ 40 ページ)

(車体各部の調整→ 103 ページ)

### シート ベルトはしっかりと着用してください

走行する前に必ず運転者、同乗者とも全員がシート ベルトを着用してください。シート ベルトは正しく着用しないと効果が半減したり、危険な場合があります。必ず正しい着用方法を身に付けてください。

(正しい着用→ 52 ページ)



### 妊娠中の方もシート ベルトを 着用してください

妊娠中の方も下記の要領でシート ベルトを着用してください。ただし、万一のとき腹部などに強い圧迫を受けるおそれがありますので、シート ベルトの着用については、医師にご相談のうえ、注意事項を確認してください。

- 腰ベルトは、必ず腰骨のできるだけ低い位置、お腹の膨らみの下に密着させて着用してください。腰ベルトが腰骨からずれていると、衝突したときなどに腹部に強い圧迫を受け、けがをするおそれがあります。
- 肩ベルトは、お腹の膨らみをさけ必ず胸部に着用してください。肩ベルトを腹部にかけていると衝突したときなどに、腹部に強い圧迫を受け、けがをするおそれがあります。



### 危険物は持ち込まないでください

車内や荷室内には、ガソリン、灯油、シンナーなどの引火物の入った容器やスプレー缶類を持ち込まないでください。蒸発ガスに引火したり容器が破損すると非常に危険です。

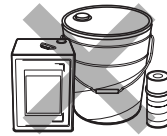

### ペダル操作が確実にできる履き物を着用してください

安全な運転をしていただくために、ペダル操作が確実にできる履き物を着用してください。ペダル操作が確実にできないと、思わぬ事故につながるおそれがあり危険です。

### 運転席足元に物を置かないでください

走行中に空缶などの動きやすい物を足元に置くと、ブレーキペダルの下に挟まり、ブレーキ操作ができなくなったり、アクセルペダルが戻らなくなるなどのおそれがあり危険です。



## 必読！ドライバーのみなさまへ 走行する前に

### 運転席足元を定期的に清掃してください

フロア マットや床面を定期的に清掃し、小石やゴミなどがたまらないようにしてください。また、乗車前に靴底に付いた小石などをよく落とし、なるべく車内に持ち込まないようにしてください。

足元にたまった小石やゴミなどがペダル操作のさまたげになったり、そのまま使用し続けると摩擦でフロア マットに穴が開き、ペダルが引っかかって思わぬ事故につながるおそれがあります。

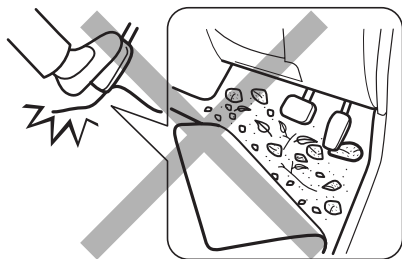

### 車に合わないフロア マットは使用しないでください

- フロア マットはペダルに引っかからないよう、車に合った物を正しく敷いてください。また、ずれないように固定フックなどで必ず固定してください。

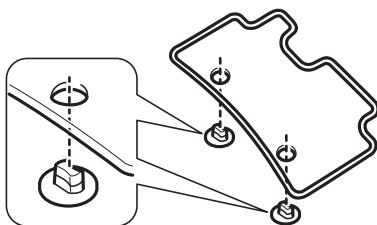

- フロア マットを正しく敷かなかつたり、重ねて敷くとペダル操作をさまたげ、思わぬ事故につながるおそれがあります。



### 荷物を積み過ぎないでください

- 助手席やリヤ シートに荷物を積み重ねないでください。視界をさまたげたり、ブレーキをかけたときや旋回しているときに荷物が飛び出して体にあたるなどして、思わぬけがや事故につながるおそれがあり危険です。
- 重い荷物を積み過ぎないでください。車両や走行に悪い影響をおよぼし、思わぬ事故につながるおそれがあり危険です。

### 荷物の積みかたに注意してください

- 重い荷物はかたよりのないように均等に積んでください。荷物のかたよりがあるとカーブなどで横転するおそれがあり危険です。
- 荷物の荷くずれや落下のないように、コーブなどでしっかり固定してください。

### タイヤ空気圧の点検をしてください

タイヤ空気圧の点検は法的に義務付けられています。

タイヤ空気圧はスペア タイヤも含め、最低でも月に1回は点検を行ってください。タイヤ空気圧が極端に低い状態のまま走行すると、偏摩耗や早期摩耗します。また、バースト（破裂）など修理できないような損傷をタイヤにあたえたり、思わぬ事故につながるおそれがあり危険です。タイヤの点検については、別冊の「メンテナンス ノート」をご覧ください。

## エンジンをかけるときは

エンジンをかけるときに知っておいていただきたいこと、お守りいただきたいことをまとめています。

### 車両後方に可燃物がないことを確認してください

エンジン始動前に、車両後方や排気管の周りに可燃物（枯草・紙・木材など）がないか確認してください。可燃物があると排気管や排気ガスが高温になり、火災になるおそれがあります。



### 排気ガスには気を付けてください

排気ガスには無色・無臭で有害な一酸化炭素が含まれているため、吸い込むと一酸化炭素中毒になるおそれがあります。

換気の悪い場所（車庫など、周囲が閉鎖された場所）でエンジンをかけたままにしないでください。換気が不十分になり、一酸化炭素中毒事故を起こす危険があります。

排気管はときどき点検してください。排気管の異常（腐食による穴や亀裂など）または排気音の異常などに気付いたときは、スバル販売店で点検を受けてください。そのまま走行すると排気ガスが車内に侵入するおそれがあります。

車内に排気ガスが侵入してきたと感じたらすぐに換気をし、車内に新鮮な空気を入れてください。また、ただちにスバル販売店で点検を受けてください。



### マニュアル車の場合に注意していただきたいこと

マニュアル車には、エンジン始動時の誤作動を防ぐためクラッチ スタート システムが装備されています。クラッチ ペダルをいっぱいまで踏み込まないとエンジンがかかりません。

駐車ブレーキをかけ、チェンジ レバーをニュートラルにし、クラッチ ペダルをいっぱいまで踏んでからエンジンを始動してください。

(エンジンのかけかた→ 131 ページ)

### オートマチック車の場合に注意していただきたいこと

駐車ブレーキをかけた状態でセレクト レバーを必ずPレンジにして、ブレーキ ペダルをしっかり踏みエンジンを始動してください。

(エンジンのかけかた→ 134 ページ)

## 走行しているときは

走行しているときに知っておいていただきたいこと、お守りいただきたいことをまとめています。

### 走行中はエンジンを止めない ください

走行中にエンジンを止めると、下記のような現象が起こるおそれがあります。

- ブレーキの倍力装置がはたらかなくなるため、ブレーキの効きが悪くなり、事故につながるおそれがあり危険です。
  - 各警告灯が作用しなくなります。
  - “LOCK” の位置ではキーが抜けるおそれがあります。万一キーが抜けるとハンドルがロックし、ハンドル操作ができなくなり、事故につながるおそれがあり危険です。
  - ハンドル操作が重くなります。
  - 触媒装置を損傷するおそれがあります。
- 万一、車が止まらなくなったときの非常時は、車両の緊急停止方法にしたがってください。

(車両を緊急停止するには→ 226 ページ)

### 下り坂ではエンジン ブレーキ を併用してください

フット ブレーキに頼ると、ブレーキが過熱してブレーキの効きが悪くなり、危険です。長い下り坂などではシフト ダウンして、エンジン ブレーキを併用しましょう。

その際には、急激なシフト ダウンを避けてください。タイヤをロックさせ、スリップなどの原因となり、事故につながるおそれがあり危険です。

また、ぬれた路面や、積雪路、凍結路などのスリップしやすい路面では、十分速度を落としてシフト ダウンしてください。

### エンジン ブレーキ

エンジン ブレーキとは、走行中アクセルペダルから足を離したときにかかるブレーキのことです。低速ギヤになるほどよく効きます。

### ハンドルをいっぱい回した 状態を長く続けしないで ください

オイル潤滑不良を起こし、パワー ステアリング ポンプを損傷するおそれがあります。

### 雨、風の強い日には走行に注意してください

雨や風の強い日は、スピードを控え目にしましょう。特に橋や土手の上、トンネルの出口、山の切通しの部分など、横風の発生しやすい場所では、ハンドルをしっかり持ち、スピードを落として走行してください。

### 冠水した道路を走行しないでください

冠水した道路を走行すると、エンストするだけでなく、電装品のショート、エンジンの破損などの重大な車両故障につながるおそれがあります。

万一、水中に浸かってしまったときは、必ずスバル販売店で点検を受けてください。

### 水たまりを走行したあとはブレーキの効きを確認してください

深い水たまりを走行したあとや洗車をしたあとは、ブレーキパッドがしめり、効きが悪くなる場合があります。ブレーキペダルを軽く踏み、ブレーキの効き具合が正常かを確認してください。

効き具合が悪いときは前後の車に十分注意し、ブレーキペダルを軽く踏みながら低速でしばらく走行し、ブレーキのしめりを乾かしてください。



### スタック（立ち往生）などしたときにはタイヤを高速で回転させないでください

タイヤのバースト（破裂）、トランスミッションなどの損傷による思わぬ事故につながるおそれがあります。

（スタック（立ち往生）したとき  
→ 197 ページ）



### 高速道路を走行するときに注意していただきたいこと

- 燃料、冷却水、エンジン オイルの量、タイヤの空気圧、摩耗状態などの点検は特に念入りに行ってください。
- 高速での急ブレーキは特に危険です。十分な車間距離を取って走行してください。
- 法定速度を守って走行してください。





## 必読！ドライバーのみなさまへ 走行しているときは

### クラッチ ペダルに足をのせたまま走行しないでください

クラッチ ペダルに足をのせたまま走行したり、必要以上に長い時間、半クラッチ操作を行わないでください。クラッチが早く摩耗したり、過熱し思わぬ事故につながるおそれがあります。

### 正しいシート位置で走行してください

シートを倒した状態で人を乗せたまま走行しないでください。

また、リヤ シートを折りたたんだ状態で荷室に人を乗せての走行もしないでください。急ブレーキをかけたときなど、体が固定されず大変危険です。

人を乗せて走行するときは必ず通常のシート位置で走行してください。

(シート→ 40 ページ)

### ブレーキ ペダルに足をのせたまま走行しないでください

ブレーキ部品が早く摩耗したり、ブレーキが過熱し、効きが悪くなるおそれがあります。

### ハンドルの中からの操作をしないでください

走行中にはハンドルの中に手を入れて、スイッチなどの操作をしないでください。ハンドル操作のさまたげになり、万一のときに大変危険です。

### 「急」の付く運転はしないでください

急激なハンドル操作、急発進、急加速、急ブレーキや急激なエンジン ブレーキなど「急」の付く運転はさけてください。

### 後退するときは子供や障害物に気を付けてください

ルーム ミラー、ドア ミラーなどでは確認しにくい死角があります。安全確認をしながらゆっくり後退してください。

### 窓から手や顔などを出さないでください

窓から身を乗り出したり、手や顔を絶対に出さないでください。思わぬけがをするおそれがあります。



## 駐停車するときには

駐停車するときを知っておいていただきたいこと、お守りいただきたいことをまとめています。

### 長時間駐車するときに注意していただきたいこと

エンジンを必ず止めて駐車してください。思わぬ事故につながるおそれがあります。

### 駐停車のときは駐車ブレーキをかけてください

駐停車するときは、必ず駐車ブレーキをかけ、マニュアル車はチェンジレバーを1速（上り坂）または後退（下り坂）、オートマチック車はセレクトレバーをPレンジに入れます。坂道で駐車するときは、さらに輪止めを置いて駐車すると安全です。

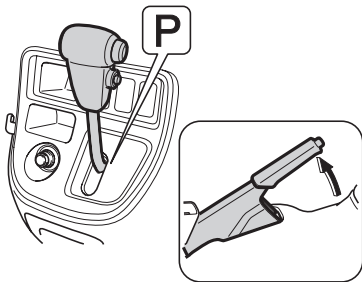

### 燃えやすい物のそばに車を止めないでください

排気管や排気ガスは高温になり、可燃物（枯草・紙・木材など）があると、火災になるおそれがあり危険です。車の後方に可燃物があるときは、車両後端を30cm以上離して止めてください。

隙間が少ないと排気ガスによって変色や変形したり、火災になるおそれがあり危険です。

また、可燃物（枯草・紙・木材など）の上で走行したり、車を止めたりしないでください。

### 車から離れるときに注意していただきたいこと

車から離れるときは、エンジンを止め、駐車ブレーキをかけ、必ずドアを施錠してください。

車が動き出したり、車両盗難、貴重品盗難のおそれがあります。

また、乳幼児のみを車内に残して車を離れないでください。炎天下での車内の温度は、想像以上に高くなり危険です。

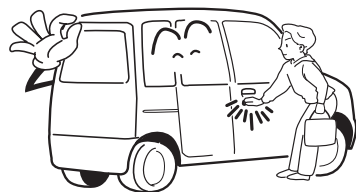

## 必読！ドライバーのみなさまへ 駐停車するとき

### 仮眠するときは必ずエンジンを止めてください

エンジンがかかった状態のまま仮眠すると、無意識にセレクトレバーを動かしたり、アクセルペダルを踏み込んだりして、車の不意な発進やエンジン過熱による火災など、思わぬ事故につながるおそれがあり危険です。

また、排気管が損傷していた場合、風通しの良くない所や、風向きによっては排気ガスの侵入により、一酸化炭素中毒事故を起こすおそれがあります。

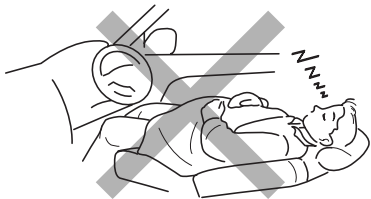

### 高速道路で停車するとき要注意していただきたいこと

高速道路で、故障などのためやむを得ず停車するときは道路の端によせ、必ず停止表示板（停止表示灯）を置いてください。

万一のために停止表示板（停止表示灯）は車に常備しましょう。高速道路では停止表示板（停止表示灯）の設置は法律で義務付けられています。

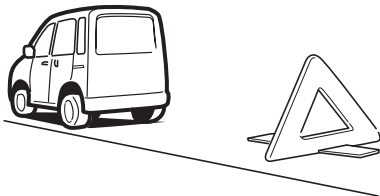

### 高温になっている場所には触れないでください

- 荷物の積み降ろし時などに、手や足がマフラーに触れないようにしてください。エンジンがかかっているときやエンジン停止直後のマフラーは高温になっているため、やけどをするおそれがあります。
- タイヤ交換時などに、ディスクホイールやブレーキ回りに触れないようにしてください。走行後のディスクホイールやブレーキ回りは高温になっているため、やけどをするおそれがあります。

### ターボ車は走行後にアイドリングを行ってください

高速および登坂走行の直後にエンジンを止めるときは、停車後、1分程度アイドリングの状態でもエンジンを冷やしてからエンジンを止めてください。

### 車が雪でおおわれたときに注意していただきたいこと

雪が積もった場所や降雪時に駐車するときは、エンジンをかけたままにしないでください。エンジンをかけた状態で車の周りに雪が積もると、排気ガスが車内に侵入して一酸化炭素中毒事故を起こすおそれがあり危険です。

## 安全な燃料給油のために

セルフ ガソリン スタンドなどで、お客様自身で燃料給油する場合に知っておいていただきたいこと、お守りいただきたいこと、特に注意していただきたいことをまとめています。

よくお読みになり、安全に給油を行ってください。

### 必ず指定燃料をご使用ください

必ず、無鉛レギュラー ガソリンを使用してください。

給油時に、指定されている燃料であることを確認してください。

指定以外の燃料（粗悪なガソリン、アルコール系燃料\*、軽油、灯油など）を使用すると、エンジンの始動性が悪くなったり、ノッキングや出力の低下などが発生する場合があります。また、そのまま使用していると、エンジンや燃料系部品を損傷するおそれがあります。



### 燃料給油時には、必ず下記のことをお守りください

燃料は引火しやすいため、やけどなど重大な傷害を受けるおそれがあり危険です。必ず下記のことをお守りください。

- エンジンには必ず止めてください。
- 車のドア、窓は閉めてください。
- タバコを吸うなど、火気を近付けないでください。

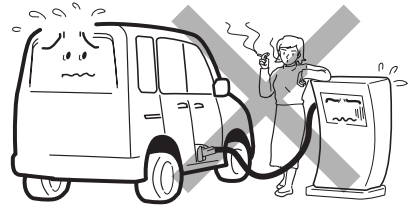

- フューエル キャップを開ける前に、必ず車体または給油機などの金属部分に触れて、身体の静電気除去を行ってください。

身体に静電気を帯びていると、放電による火花で引火するなどして、やけどのおそれがあり危険です。

\* アルコールが主成分の高濃度アルコール含有燃料。日本工業規格（JIS）や「揮発油の品質の確保に関する法律」が定めたガソリン規格に適合しているETBEやE3などのバイオ ガソリンは使用できます。

## 必読！ドライバーのみなさまへ 安全な燃料給油のために

- 給油中に再び車内のシートに触れたり、座ったり、また人や物に触れると再帯電する場合があります。このようなときは再び給油機などの金属部分に触れて静電気除去を行ってください。
- フューエル キャップを開けるなどの給油操作は、必ず静電気除去を行った方一人で行ってください。
- フューエル キャップを開ける際は、必ずキャップのつまみ部分を持ち、ゆっくりと開けてください。気温が高いときなどは燃料タンク内の圧力が高くなり、給油口から燃料が吹き返すおそれがあります。

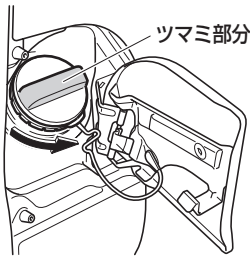

- フューエル キャップを少しゆるめたときに「シュー」という音がる場合は、それ以上開けずに、その音が止まるのを確認してからゆっくりと開けてください。
- 給油中に燃料がこぼれた場合はただちに給油を止め、こぼれた燃料を布などでふき取ってください。
- こぼれた燃料が車の塗装面に付着した場合は水洗いをおすすめします。付着したまま放置すると、塗装面が劣化するおそれがあります。
- 給油口にほかの人を近付けないでください。

- 給油するときは、給油口にノズルを確実に挿入してください。また、オートストップ作動後の継ぎ足し給油は行わないでください。給油口から燃料が吹きこぼれるおそれがあります。
- 給油機によっては、早期にオートストップが作動して正常に給油できない場合があります。ガソリンスタンドの係員を呼んで指示に従ってください。
- 給油終了後、フューエル キャップを閉める場合「カチッ」という音が一度するまで右に回し、確実に閉まっていることを確認してください。

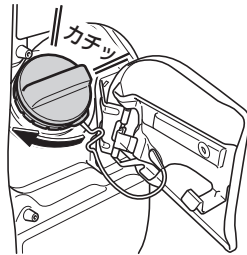

- 指定品のフューエル キャップ以外は使用しないでください。
- その他、ガソリンスタンド内に掲示されている注意事項を守ってください。

### 燃料の気化ガスを吸わないようにしてください

燃料には、人体に有害な発ガン性物質を含んでいる物もありますので、ご注意ください。

## SRSエアバッグについて

SRSエアバッグのページも併せてお読みください。

### シート ベルトを着用してください

SRS\*エアバッグの効果を発揮させるため、必ずシート ベルトと併用してください。SRSエアバッグはシート ベルトを補助するための装置でシート ベルトの代わりではありません。

いざというとき効果を発揮しないばかりでなく、重大な事故につながるおそれがあります。

### 修理、分解、取り外しをしないでください

修理、分解、取り外しなどをお客様自身で行わないでください。修理の際は、最寄りのスバル販売店にご連絡ください。

### パッド部、インストルメントパネルにステッカーなどを貼らないでください

パッド部、インストルメント パネルにステッカーを貼ったりカバーをおおると、いざというときSRSエアバッグが正常に作動しないおそれがあります。

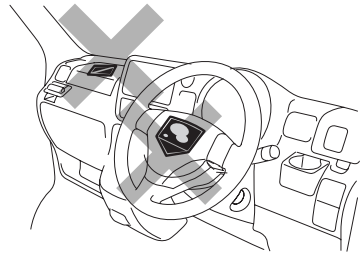

\* Supplemental Restraint System (サブリメンタル レストレイント システム) の略で、乗員保護補助装置の意味です。

## 必読！ドライバーのみなさまへ SRSエアバッグについて

### インストルメント パネルに物を置かないでください

インストルメント パネルの上に芳香剤など物を置いたり傘を立てかけたりしないでください。SRSエアバッグが膨らんだときの衝撃で飛ばされたり、SRSエアバッグが正常に作動しないおそれがあります。

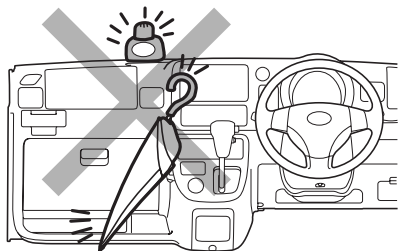

### 走行中は正しいシート位置に座ってください

シートの前端に座ったり、ハンドルに近付きすぎたりしないでください。お子さまをインストルメント パネルの前に立たせたりしないでください。

また、インストルメント パネルにもたれかからないでください。SRSエアバッグが膨らんだときの衝撃で重大な傷害を受けるおそれがあります。

### チャイルド シートは正しく取り付けてください

- お子さまはリヤ シートに乗せてください。
- チャイルド シートはリヤ シートに取り付けてください。
- 6歳未満のお子さまはチャイルド シートの着用が法律で義務付けられていますので、必ずスバル純正チャイルドシートを使用してください。スバル純正チャイルド シートの使用方法はチャイルド シートに付属の取扱説明書をお読みください。
- 助手席にチャイルド シートを絶対に取り付けしないでください。SRSエアバッグが膨らんだときの衝撃で重大な傷害を受けるおそれがあります。

(SRSエアバッグ→ 65 ページ)

# オートマチック車について

オートマチック車の運転のページも併せてお読みください。

## オートマチック車の特性や操作上で注意していただきたいこと

オートマチック車には、いくつかの特性があります。思わぬ事故につながるおそれがありますので、正しく理解し、操作する習慣を身に付けてください。

### クリープ現象

エンジンがかかっているとき、セレクトレバーがP、Nレンジ以外では、動力がつながった状態になり、アクセルペダルを踏まなくてもゆっくりと車が動き出します。

停車中は平坦路であっても車が動かないようにブレーキペダルをしっかりと踏み、必要に応じて駐車ブレーキをかけてください。

### キックダウン

走行中にアクセルペダルを踏み込むと、自動的に低速ギヤに切り替わり、エンジンの回転数が上がり、強く加速します。滑りやすい路面やカーブ走行中では、急激なアクセルペダルの操作はさけてください。

## エンジンをかける前にペダルの位置を確認してください

ペダルの踏み間違えがないように、右足でアクセルペダルおよびブレーキペダルの位置を確認し、必ずセレクトレバーがPレンジの位置になっていることを確認してください。

## ブレーキペダルは右足で操作してください

ブレーキペダルはアクセルペダルと同じ右足で操作する習慣を身に付けてください。

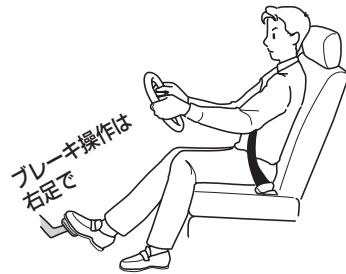



# 必読！ドライバーのみなさまへ オートマチック車について

## スタートするときはブレーキペダルを踏んだままセレクトレバーを操作してください

セレクトレバーがどの位置にあるかをセレクトレバーまたはメーター内のインジケーターを必ず目で見て確認し、必ず右足でブレーキペダルをしっかりと踏んだままセレクトレバーを操作してください。また、アクセルペダルを踏んでのセレクトレバー操作はしないでください。

(運転のしかた→ 142 ページ)

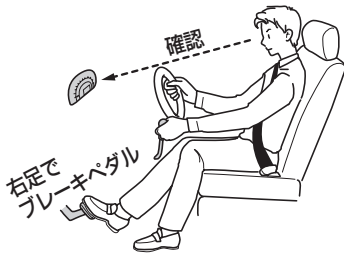

## 走行中はセレクトレバーをNレンジの位置に入れしないでください

走行中はセレクトレバーをNレンジに入れると、エンジンブレーキが全く効かず思わぬ事故の原因となります。

また、下り坂などでは必ずセレクトダウンをして、エンジンブレーキを使ってください。ブレーキペダルを踏み続けることはやめてください。



## 坂道などで注意していただきたいこと

坂道などでは、セレクトレバーをRレンジ、2レンジまたはDレンジに入れたまま惰性で後退したり、Dレンジに入れたまま惰性で前進することは絶対にやめてください。

エンストを起こし、ブレーキの効きが悪くなったり、ハンドルが重くなるなど、思わぬ事故や故障の原因となるおそれがあります。

## 駐停車するときは

駐停車するときは、必ずセレクトレバーをPレンジの位置にし、しっかりと駐車ブレーキをかけてください。

また、車が完全に停止するまでセレクトレバーをPレンジには入れないでください。

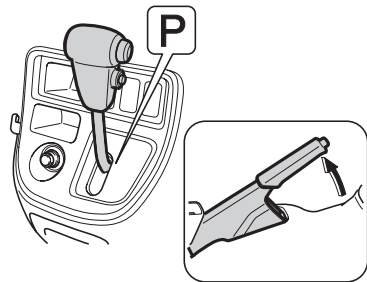

## お子さまを乗せるときは

**ドアの開閉は、大人が注意しながら操作してください**

ドアを閉めるときなど、特にお子さまの手や足を挟まないよう注意しましょう。開閉、施錠は大人が行ってください。

(車体各部の開閉→ 76 ページ)

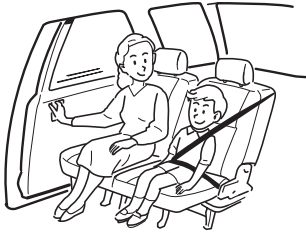

**シートの操作は大人が注意しながら行ってください**

操作を行うときは動いている部分にお子さまの手や足を挟まないように注意してください。

隙間に指などが挟まると、けがをするおそれがあります。

**車を離れるときはお子さまも一緒に離れてください**

お子さまのいたずらによる車の発進、火災など思わぬ事故が起こるおそれがあり危険です。また、炎天下での車内の温度は想像以上に高くなり、危険です。必ずお子さまと一緒に車を離れてください。

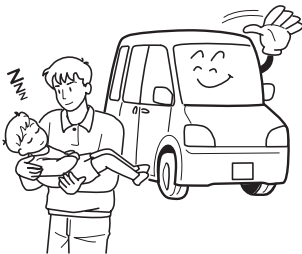

# 必読！ドライバーのみなさまへ お子さまを乗せるときは

## お子さまは大人と一緒にリヤシートにお座りください

助手席ではお子さまの動作が気になり、運転のさまたげになるだけでなく、お子さまが運転装置に触れて思わぬ事故につながるおそれがあります。

また、万一のとき、お子さまがインストルメント パネルに頭をぶつけたり、放り出されるおそれがあります。



## お子さまを荷室に乗せたり、遊ばせないでください

荷室は、シートの状態にかかわらず人が乗る構造になっていないため、絶対にお子さまを乗せないでください。急ブレーキ時などに、思わぬ事故につながるおそれがあります。

また、停車中であってもお子さまを荷室で遊ばせないでください。

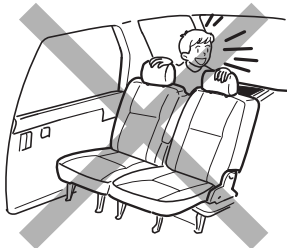

## お子さまにもシート ベルトを着用させてください

- お子さまにも必ずシート ベルトを着用させてください。急ブレーキ時など体が固定されず大変危険です。

また、お子さまをひざに抱いて走行しないでください。ひざの上でお子さまを抱いていても、衝突したときなど十分に支えることができず、お子さまが重大な傷害を受けるおそれがあり危険です。

- 6 歳未満のお子さまはチャイルド シートの着用が法律で義務付けられていますので、必ずスバル純正チャイルドシートを使用してください。

通常のシート ベルトでは衝突のとき首などに強い圧迫を受け、けがをするおそれがあり危険です。

- チャイルド シートは、お子さまの年齢や体格に合わせて選んでください。

(チャイルド シート→ 57 ページ)

- チャイルド シートを取り付けたときは、確実に取り付けられていることを確認してください。取り付け要領は、それぞれのチャイルド シートに付属の取扱説明書をよく読んでください。
- お子さまを乗せていないときでもチャイルド シートは、しっかりとシートに取り付けるか、荷室へ収納してください。  
シートから取り外した状態で室内に放置すると、ブレーキをかけたときなどに乗員や物などに当たるなどして思わぬ事故につながるおそれがあります。
- リヤ シートの左右席に、ISO\* FIX対応 ISO FIX固定バー&テザー アンカー対応のチャイルド シートを取り付けることができます。

(チャイルド シートの固定のしかた  
→ 62 ページ)

**シート ベルトでお子さまを遊ばせないでください**

お子さまをシート ベルトで遊ばせないでください。万一シート ベルトが首に巻き付いた場合、窒息などの重大な傷害を受けるおそれがあり危険です。

誤ってそのような状態になってしまい、シート ベルトのバックルも外せない場合は、はさみなどでシート ベルトを切断してください。



\* ISOはInternational Organization for Standardization (国際標準化機構) の略

## 必読！ドライバーのみなさまへ お子さまを乗せるときは

### チャイルド シートは正しく取り付けてください

- お子さまはリヤ シートに乗せてください。
- チャイルド シートはリヤ シートに取り付けてください。
- 6歳未満のお子さまはチャイルド シートの着用が法律で義務付けられていますので、必ずスバル純正チャイルドシートを使用してください。  
スバル純正チャイルド シートの使用方法はチャイルド シートに付属の取扱説明書をお読みください。
- 助手席にチャイルド シートを絶対に取り付けしないでください。SRSエアバッグが膨らんだときの衝撃で重大な傷害を受けるおそれがあります。

(SRSエアバッグ→ 65 ページ)

### パワー ウィンドウはお子さまに操作させないでください

パワー ウィンドウは大変強い力で開閉しますので、開閉するとき、手・腕・頭・首などを挟んだり巻き込んだりして、重大な傷害を受けるおそれがあり危険です。ロック スイッチを“OFF” にすると、運転席ウィンドウ ガラス以外は開閉できなくなります。お子さまを乗せているときは、ロック スイッチを“OFF” にしてください。



### お子さまが窓から手や顔を出さないように注意しましょう

走行中に限らず、お子さまが窓から手や顔を出さないように注意しましょう。思わぬけがをするおそれがあります。



## お車を長持ちさせるには

### 点検整備を行いましょ

車は日頃の管理が大切です。安全、快適にご使用いただくため、必ず実施してください。

- 日常点検
- 新車時点検
- 定期点検
- 定期交換部品の交換整備

これらの点検整備は法令で定められているものと、スバルが推奨するものに基づいています。

詳しくは別冊の「メンテナンス ノート」をご覧ください。

### 海岸地帯、凍結防止剤を散布した道路を走行したあとは

海岸地帯や凍結防止剤を散布した道路などを走行したあとは、早めに洗車をしてください。特に車体の下回り、足回りは念入りに洗車してください。洗車をせずに放置すると腐食の原因となります。

腐食が進行すると、ブレーキや燃料、オイル、エアコンなどの配管類からの液漏れ、ガス漏れにつながるおそれがありますので、早めの洗車とともに定期的な点検整備を実施してください。

### エンジン冷却水温が低い間は、エンジンに負担のかかる運転をさけてください

- エンジン冷却水温が低い間は、急激な空ぶかし・急加速・高速走行をさけた運転でエンジンを暖機させてください。暖機不足の状態では、急激な空ぶかし・急加速・高速走行をすると、エンジンに悪い影響をあたえたり、触媒装置の損傷の原因になるおそれがあります。
- 暖機は水温表示灯が消灯すれば十分です。

# 必読！ドライバーのみなさまへ お車を長持ちさせるには

## 無鉛ガソリンのみ使用してください

必ず、無鉛レギュラー ガソリンを使用してください。

給油時に、指定されている燃料であることを確認してください。

指定以外の燃料（粗悪なガソリン、アルコール系燃料\*、軽油、灯油など）を使用すると、エンジンの始動性が悪くなったり、ノッキングや出力の低下などが発生する場合があります。また、そのまま使用していると、エンジンや燃料系部品を損傷するおそれがあります。

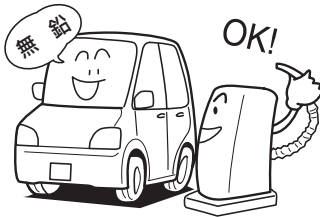

\* アルコールが主成分の高濃度アルコール含有燃料。日本工業規格（JIS）や「揮発油の品質の確保に関する法律」が定めたガソリン規格に適合しているETBEやE3などのバイオ ガソリンは使用できます。

## 車の改造や自己流の調整はしないでください

- 車の性能や機能に適さない部品を装着したり、自己流のエンジン調整や配線などを行わないでください。正常な性能を発揮できなかったり、故障や火災など思わぬ事故につながるおそれがあります。
- 国土交通省に届け出をした部品以外の物を装着すると、違法改造になることがあります。
- ガラス面に、着色フィルムやステッカーなどを貼り付けしないでください。運転のさまたげになり危険です。特にフロント ガラスおよびフロント ドア左右のガラスへの貼り付けは法令で禁止されています。
- タイヤを交換するときは、指定以外の物を装着しないでください。また、ホイール、ホイール取り付けナットを交換するときは、この車専用以外の物を装着しないでください。性能や機能に支障をきたし、安全な走行ができなくなります。交換するときは、スバル販売店にご相談ください。
- 無線機やスバル指定部品以外の電装品などの取り付け、取り扱い方法が適切でない場合、電子機器部品に悪影響をおよぼしたり、故障や火災など思わぬ事故につながるおそれがあり危険です。スバル販売店にご相談ください。
- バッテリー端子にスバル指定部品以外の電装品やアース線を直接つなげないでください。バッテリーあがりや火災など思わぬ事故につながるおそれがあり危険です。

- お客様自身でのハンドルの取り外しはしないでください。ハンドルにはSRSエアバッグが内蔵されているため、不適切に扱うと誤作動につながり、重大な傷害を受けるおそれがあり危険です。

### 指定部品を使いましょう

部品を交換する場合は「スバル指定部品」のご使用をおすすめします。

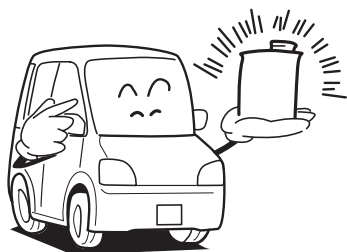



## こんなときは

### 警告灯が点灯、点滅したとき

警告灯類が異常を知らせたとき、そのまま走行すると危険な場合があります。安全な場所に停車し、正しい処置を行ってください。

(警告灯→ 113 ページ)

### オーバー ヒートしたとき

水温警告灯が点滅したときは、オーバーヒートが考えられます。そのときエンジンルームまたはボンネットから蒸気が出ている場合は、絶対にエンジンルームまたはボンネットを開けないでください。また、あわてて冷却水注入口を外さないでください。熱湯が吹き出し、やけどをするおそれがあります。

(オーバー ヒートの処置→ 210 ページ)

### エンストしたとき

エンストしたときは落ち着いて操作してください。

ブレーキの倍力装置やパワー ステアリング装置が作動しなくなり、ブレーキの効きが悪くなったり、ハンドルが重くなったりします。この場合、制動力などがなくなったわけではありませんので、通常より力を入れてハンドルやブレーキを操作してください。

### パンクしたとき

走行中にパンクやバースト（破裂）をしたときは、ハンドルをしっかり持って徐々にブレーキをかけてスピードを落としてください。急ブレーキをかけるとハンドルを強く取られ危険です。

(タイヤの交換→ 203 ページ)

### 床下に強い衝撃を感じたとき

車体の床下に強い衝撃を感じたときは、すぐに安全な場所に車を停車し、下回りを点検してください。

ブレーキ液や燃料の漏れ、損傷などが見つかった場合はそのまま運転すると思わぬ事故につながるおそれがあります。スバル販売店で点検を受けてください。

### いつもと違うとき

地面に油や液の漏れたあとが残っているときや、異臭、異音、振動などに気付いたときは、車に異常のおそれがあります。このようなときは、スバル販売店で点検を受けてください。

**車両の火災につながるおそれがあるため、下記の点に注意をしてください**

- 灰皿を使用したあとは、マッチ、タバコの火を確実に消し、必ず閉めてください。火災になるおそれがあり危険です。
- 車内（特にインストルメント パネルの上など）に、ライターなどの発火物や炭酸飲料を置かないでください。車内が高温になり火災や爆発につながるおそれがあり危険です。
- ライターを車内（グローブ ボックス内など）に放置したままにしないでください。荷物を押し込んだときや、シートを動かしたときに、ライターの操作部が誤作動し、火災になるおそれがあり危険です。

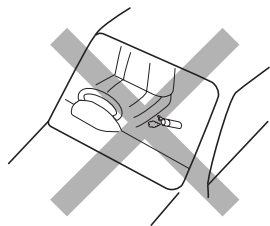

- ウィンドウ ガラスには吸盤を付けないでください。また、インストルメント パネルの上に芳香剤などの容器を置かないでください。吸盤や容器がレンズのはたらきをして、火災になるおそれがあり危険です。

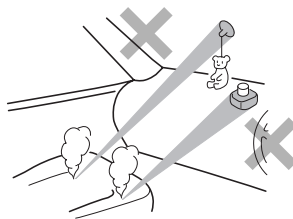

- シルバー色などの金属蒸着フィルムを曲面ガラスに貼った場合は、ドアやウィンドウ ガラスを開けたまま放置しないでください。ドアやウィンドウ ガラスを開けたまま放置すると、直射日光が曲面ガラスの内側に反射し、レンズのはたらきをして、火災になるおそれがあり危険です。
- エンジン始動前にエンジン ルームに可燃物の置き忘れがないことを確認してください。特に長期間使用しなかったときは、エンジン ルームに小動物や鳥類が持ち込んだ小枝などの可燃物がないことを確認してください。車両の火災につながるおそれがあり危険です。  
また、走行中にエンジン ルームからこげた臭いがするときは、ただちに安全な場所に停車し、スバル販売店にご連絡ください。

### こんな点にも注意をしてください

- 炎天下での駐車は高温になりますので、メガネなどを車内に放置したり、小物入れなどに入れたままにしないでください。炎天下では車内が高温になるため、レンズやフレーム、耐熱性の低い物は、変形・ひび割れを起こすことがあります。
- 車内に飲み物をこぼしたり、雨水などがかからないよう注意してください。インストルメント パネルやドア、フロア下などにあるスイッチや電気部品、配線類の故障の原因となったり、車両火災につながるおそれがあり危険です。万一、飲み物、雨水などがかかった場合は、すみやかにスバル販売店にご相談ください。
- インストルメント パネルの上に物を置いたまま走行しないでください。運転者の視界をさまたげたり、発進時や走行時に動いて思わぬ事故につながるおそれがあります。
- 運転者はハンズ フリー以外の自動車電話や携帯電話などを走行中に使用しないでください。思わぬ事故につながるおそれがあります。
- 運転者は走行中、テレビを見たり、カー ナビゲーションを操作しないでください。思わぬ事故につながるおそれがあります。

- リヤ シートの調整および収納状態から元に戻したときは必ずロックしたことを確認してください。ロックがかかっていない状態での走行は思わぬ事故につながるおそれがあります。
- 車内に水などをかけないでください。インストルメント パネル中央下のカバーに水がかかると、SRSエアバッグ コンピューターの故障の原因となります。

(SRSエアバッグ コンピューター  
→ 71 ページ)

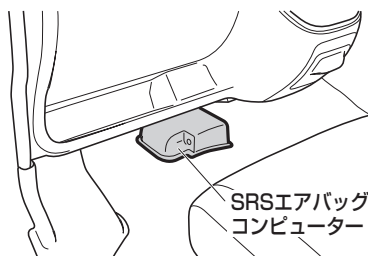

- タイヤは 4 輪とも指定サイズで、同一サイズ、同一メーカー、同一銘柄および同一トレッド パターン（溝模様）の物を装着してください。
- 摩耗差の著しいタイヤは使用しないでください。

### 車止めなどに注意をしてください

下記のような場合には、スポイラー、大型バンパーなどを損傷するおそれがありますので、十分に注意してください。

- 車止めのある場所への駐車
- 路肩に沿っての駐車
- 路肩など段差のある場所への乗り降り
- 凹凸やわだちのある道路の走行
- くぼみ（穴）のある場所の通過

## 知っておいていただきたいこと

### 車両データの記録について

このお車には、車両を制御するためのコンピューターが複数装備されており、車両の制御や操作に関するデータなどを記録しています。

### 参考

- グレードやオプション装備により記録されるデータ項目は異なります。
- コンピューターは会話などの音声や映像は記録しません。

### データの取り扱いについて

スバルおよびスバルが委託した第三者は、コンピューターに記録されたデータを車両の故障診断・研究開発・品質の向上を目的に取得・利用することがあります。

なお、次の場合を除き、スバルおよびスバルが委託した第三者は、取得したデータを第三者へ開示または提供することはありません。

- お車の使用者の同意（リース車は借主の同意）がある場合
- 警察・裁判所・政府機関などの法的強制力のある要請に基づく場合
- 統計的な処理を行う目的で、使用者や車両が特定されないように加工したデータを研究機関などに提供する場合

# MEMO

A series of horizontal dotted lines for writing.



# 安全装備

車を運転するうえで乗員の安全を保護するための  
装備について説明しています。

## ■ シート

---

正しい運転姿勢	40
フロント シート	41
リヤ シート	43
ソフト フラット シート	51

## ■ ABS

---

ABS (EBD機能付)	72
--------------	----

## ■ シート ベルト

---

正しい着用	52
3点式ELRシート ベルト	54
プリテンショナー&可変ロード リミッター機構付 シート ベルト	56

## ■ チャイルド シート

---

チャイルド シート	57
チャイルド シートの選びかた	59
チャイルド シートの固定のしかた	62

## ■ SRSエアバッグ

---

SRSエアバッグ	65
SRSエアバッグ警告灯	71
SRSエアバッグ コンピューター	71

# シート

## 正しい運転姿勢

安全な運転操作を行うため、正しい運転姿勢が取れるように、下記のことにご注意してシートを調整してください。

- ペダル類が十分に踏み込めること
- 背当てから背中を離すことなく、ハンドル操作ができること
- シートベルトが正しく着用できること
- ヘッドレスト中央の高さが耳の後方になること

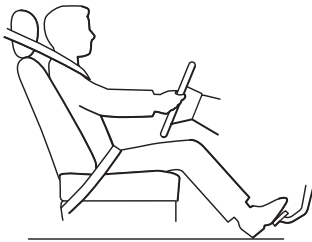

## ⚠警告

- 走行中は運転席シートの調整を絶対に行わないでください。シートが突然動き、運転を誤り思わぬ事故につながるおそれがあります。
- シートを必要以上に倒して走行しないでください。シートベルトの性能が発揮されません。正しい運転姿勢を取りましょう。
- 背当てと背中 사이에クッションなどを入れないでください。正しい姿勢が取れないばかりか、衝突したときシートベルトなどの拘束保護装置の効果が十分に発揮されず重大な傷害を受けるおそれがあり危険です。

(シートベルト→ 52 ページ)

## ⚠注意

- シートを調整するときは同乗者や荷物に当たらないように注意してください。同乗者がけがをしたり、荷物をこわしたりするおそれがあります。
- シートの調整は、指や手を挟まないように十分に注意して行ってください。
- シートを調整しているときは、シートの下や動いている部分に手を近づけないでください。指や手を挟みけがをするおそれがあります。



## フロント シート

### シート スライド調整

▼調整を行う前に

#### ⚠警告

- スライド調整は必ず運転前に行い、調整後はシートを前後に軽くゆすり、シートが確実に固定されたことを確認してください。シートが固定されていないとシートが動き思わぬ事故につながるおそれがあります。

▼調整方法

シート下のスライド レバーを引き上げながら、前後にシートをスライドします。

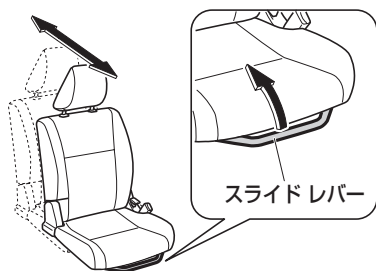

## リクライニング調整

▼調整を行う前に

#### ⚠警告

- リクライニング調整は必ず運転前に行い、調整後は背当てを軽くゆすり、背当てが確実に固定されたことを確認してください。背当てが固定されていないと走行中に背当てが動き思わぬ事故につながるおそれがあります。

▼調整方法

リクライニング レバーを引き上げながら背当ての角度を調整します。

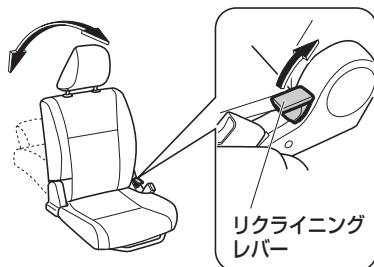

#### ⚠注意

- リクライニング レバーを引き上げるときは背当てにあまり力をかけないでください。背当てに強い力がかかっていると急に背当てが倒れ、けがをするおそれがあります。

▼背当てを元に戻すときは

#### ⚠注意

- 背当てが急に戻るおそれがありますので、必ず背当てを手で押さえながら操作してください。







## ヘッドレストの調整

オプション/グレード別装備

▼調整を行う前に

### ⚠警告

- ヘッドレストを外した状態で走行しないでください。衝突時などに重大な傷害を受けるおそれがあり危険です。走行前に必ず取り付け、ヘッドレスト中央が耳の後方になるように高さを調整してください。
- ヘッドレストを前後逆に取り付けないでください。いざというとき、効果を発揮しません。

▼調整方法

そのまま持ち上げて調整します。

下げるときは固定解除ボタンを押しながら「カチッ」という音がする位置で固定してください。

取り外すときは固定解除ボタンを押しながら引き抜きます。

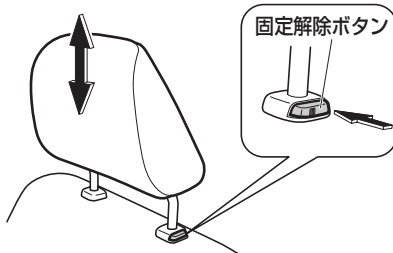

## 助手席前倒し機構

オプション/グレード別装備

○背当てを前に倒すとき

1. スライドレバーを引き、シートを一番後ろまでスライドさせます。
2. リクライニングレバーを矢印の方向に動かしながら、背当てを前に倒します。

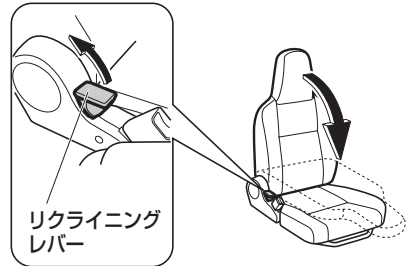

### ⚠注意

- 助手席を前倒した状態で、荷物を積むときは、鋭利な物が助手席の背当てに当たらないようにしてください。背当ての表皮が傷付くおそれがあります。

○背当てを元に戻すとき

1. そのまま背当てを引き上げます。
2. スライドレバーを操作し、シート位置を調整します。

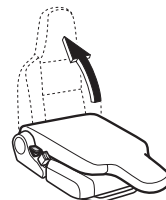



## リヤ シート

オプション/グレード別装備

### ⚠注意

- 荷室には人を乗せないでください。人が乗る構造になっていないため、急ブレーキ時などに思わぬ事故につながるおそれがあります。
- 荷物はフロント シートの背当てより高く積まないでください。後方視界のさまたげになるだけでなく、急ブレーキ時などに前方に荷物が投げ出されるおそれがあります。

## ヘッド レストの取り外し

オプション/グレード別装備

▼操作を行う前に

### ⚠警告

- リヤ シートに人を乗せるときは、ヘッド レストを外したまま、または下げた状態のまま走行しないでください。衝突時などに、首に大きな衝撃が加わり、重大な傷害を受けるおそれがあり危険です。ヘッド レストは必ず上げた状態で使用してください。
- ヘッド レストを前後逆に取り付けないでください。いざというとき、効果を発揮しません。

▼操作方法

取り外すときは、固定解除ボタンを押しながら引き抜きます。

取り付けるときは、「カチッ」という音がする位置で固定してください。

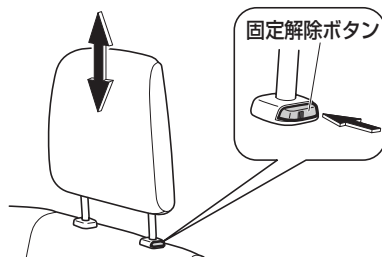



## リヤ シートを格納するとき

▼ 操作を行う前に

### ⚠ 警告

- 走行中はシートの操作を行わないでください。ブレーキをかけたときや衝突したときなどに、生命にかかわる重大な傷害を受けるおそれがあり危険です。

### ⚠ 注意

- シートを操作するとき、または元に戻すときは、手や足などを挟まないように注意してください。また、壊れやすい物がないことを確認してください。
- 背当てを前に倒すときは、背当てが急に倒れるおそれがあります。必ず背当てを手で押さえながら操作してください。
- 倒した背当ての上、または荷室に人を乗せて走行しないでください。急ブレーキ時など体が固定されず危険です。

## ○ 分割乗用タイプ

オプション/グレード別装備

### 👉 アドバイス

- リヤ シートは左右独立して格納することができます。

▼ 操作方法

1. リヤ シートのヘッド レストを外します。
2. ノブを引き、背当てを前に倒します。

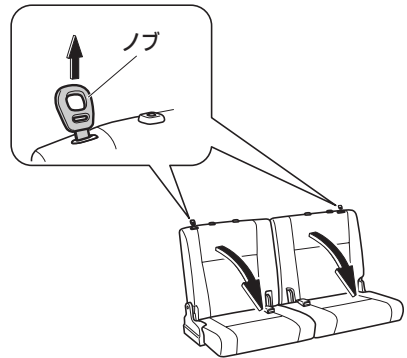

### ⚠ 注意

- リヤ シートの背当てを前に倒したときは、背当てが確実に固定されていることを確認してください。

### 👉 アドバイス

- 背当てが起きた状態などでノブの操作力が重いときは、背当てを軽く前方に押しながら操作してください。

3. シート ベルトのバックルを抜き取ります。



4. ストラップを引きながらシートを少し持ち上げ、前方へ移動させて後席足元に格納します。

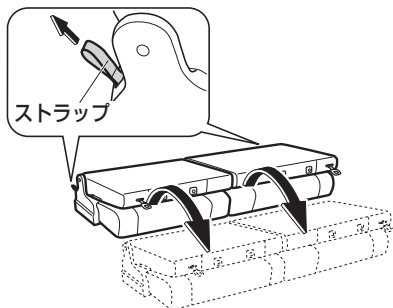

6. ヘッドレストをリヤ クォーター ポケットに収納します。

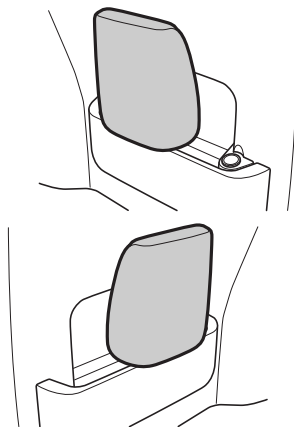

**⚠注意**

- 格納するときは、必ずストラップを持って操作してください。

5. マットの下にシート ベルトのバックルを収納します。

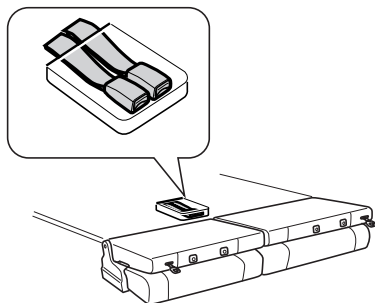



▼元に戻すときは

1. シートを①いったん斜め前へ引き上げ、脚を立てたあと、②後方に回転移動させ真上からロックします。

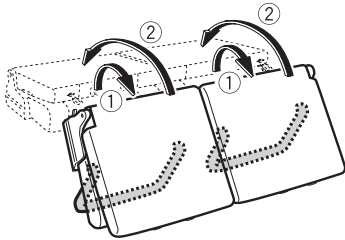

⚠注意

- シートを元に戻すときは、確実にシートをロックさせてください。シートが固定されていないと走行中にシートが動き、思わぬけがをするおそれがあります。

2. 収納したシート ベルトのバックルを取り出し、背当てとシート クッションの間に通します。

3. ノブを引き、背当てを「カチッ」と音がするまで起こします。

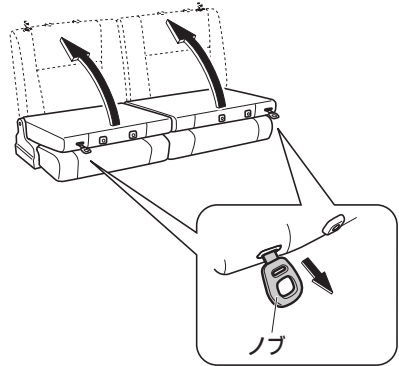

⚠注意

- リヤ シートの背当てを起こしたあとは、背当てが確実に固定されていることを確認してください。背当てが固定されていないと、走行中に背当てが動き思わぬけがをするおそれがあります。

👉アドバイス

- 背当てを起こす際、ノブの操作力が重いときは、背当てを軽く下方に押さえながら操作してください。

4. シート ベルトのバックルがねじれないように、バックルの表側を上向きにしてシート クッションの上に置きます。

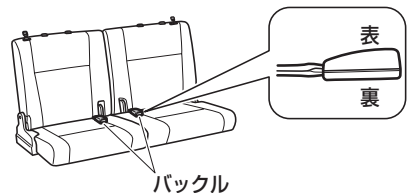

5. ヘッド レストを取り付けます。



○ベンチ タイプ

オプション/グレード別装備

オープン デッキ仕様車以外

▼操作方法

1. フロント シートを前方いっぱいまでスライドさせます。
2. リヤ シート 背当てのバンドを外します。

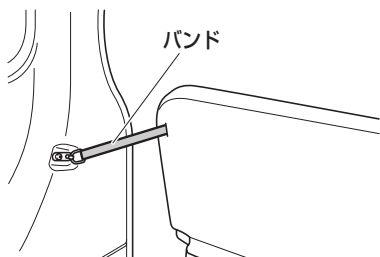

3. 背当てを前に倒します。

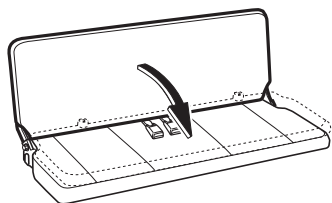

4. シート ベルトのバックルを背当てとシート クッションの間から抜き取ります。

5. シートを前方へ回転させます。

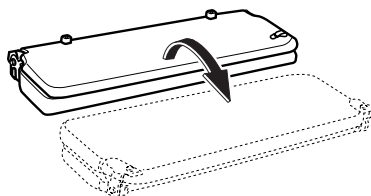

6. シート ベルトのバックルをマットの下に収納します。

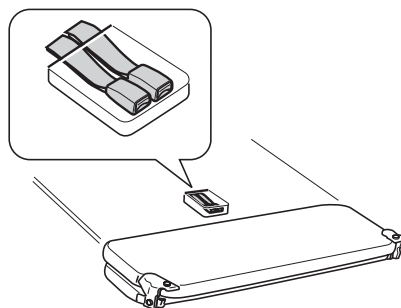

▼元に戻すときは

逆の手順で行ってください。

**△注意**

- リヤ シートの背当てを元に戻したときは、必ずバンドで背当てを固定してください。背当てが固定されていないと、走行中に背当てが動き思わぬけがをするおそれがあります。
- バンドをとめるときは、通し位置を確認してください。通し位置を間違えると、シート ベルトが正しく装着できなくなります。

バンドは下図のように、シート ベルト①（前側）とシート ベルト②（後ろ側）の間を通してフックにかけてください。

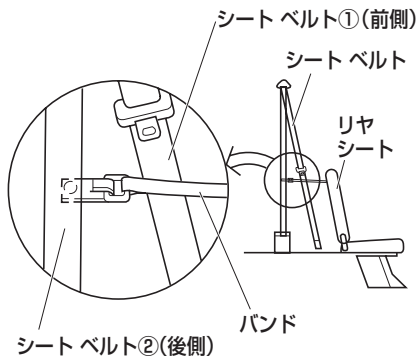

**オープン デッキ仕様車**

▼操作方法

1. ストラップを引きながら、背当てを前に倒します。

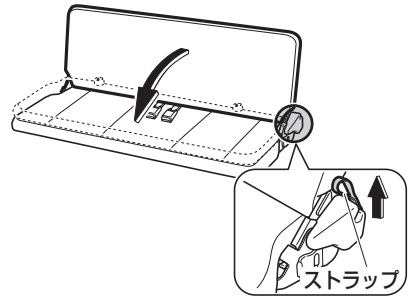

2. シート ベルトのバックルを背当てとシート クッションの間から抜き取ります。
3. シート後ろ側のストラップを引きながらシートを持ち上げてロックを解除し、シートを前方へ回転させます。

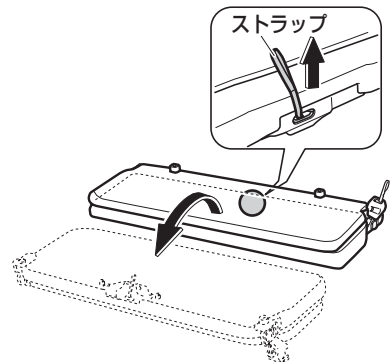

**△注意**

- 格納するときには、必ずストラップを持って操作してください。



4. バックルを車両後方フロアのバンドで固定します。

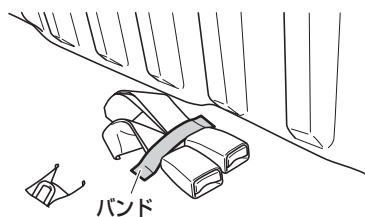

▼元に戻すときは

**△注意**

- リヤ シートを戻す前に、フロアのシート固定部に異物が入っていないことを確認してください。異物が入っていると、ロックができなかったり、ロック機構が損傷したりするおそれがあります。

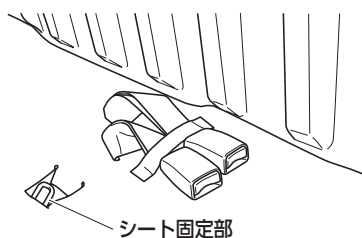

1. ストラップを引きながらシートを持ち上げて、シートを後方へ回転させ、真上からロックします。

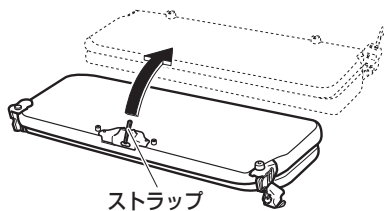

**△注意**

- 元に戻すときは、必ずストラップを持って操作してください。
- シートは、確実にロックさせてください。シートが固定されていないと走行中にシートが動き、思わぬけがをするおそれがあります。





2. 固定したシート ベルトのバックルを取り出し、背当てとシート クッションの間に通します。

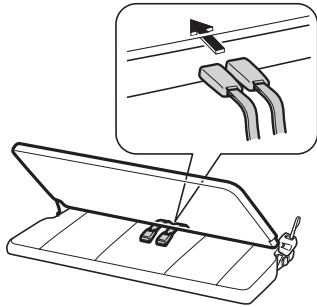

4. シート ベルトのバックルがねじれないように、バックルの表側を上向きにしてシート クッションの上に置きます。

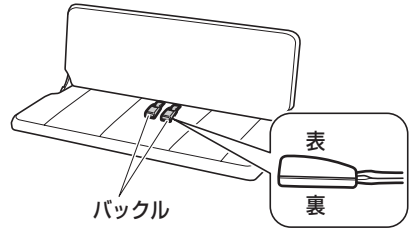

3. 背当てを「カチッ」と音がするまで起こします。

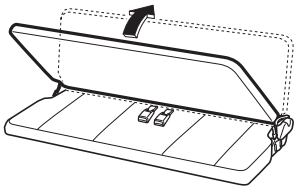

### ⚠注意

- シートの背当てをを起こしたあとは、背当てが確実に固定されていることを確認してください。背当てが固定されていないと走行中に背当てが動き、思わぬけがをするおそれがあります。



## ソフト フラット シート

### フル フラットにするとき

#### 分割乗用タイプ

▼操作を行う前に

#### ⚠警告

- 走行中はシートの操作を行わないでください。ブレーキをかけたときや衝突したときなどに、生命にかかわる重大な傷害を受けるおそれがあり危険です。

#### ⚠注意

- フル フラットにした状態で人を乗せたまま走行しないでください。急ブレーキ時など体が固定されず危険です。
- フル フラットにした状態で、シートの上を動き回ったりしないでください。
- シートの上を移動するときは、足を踏み外すおそれがあり危険です。シートの中央を踏んでゆっくり移動してください。
- フル フラット状態は安全な場所に車を止めて休息するときに使用してください。

▼操作方法

1. ノブを引き、リヤ シートの背当てを床と水平になるまで倒します。

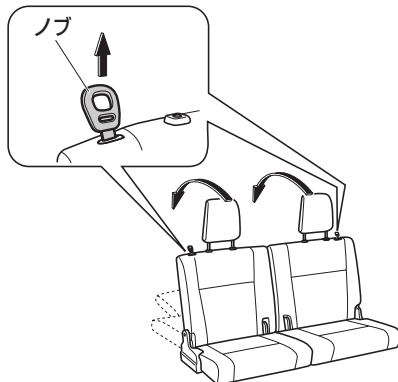

2. フロント シートのヘッド レストを外します。
3. フロント シートを前方へスライドさせます。
4. フロント シートの背当てをリヤ シートと同じ高さになるまで倒します。

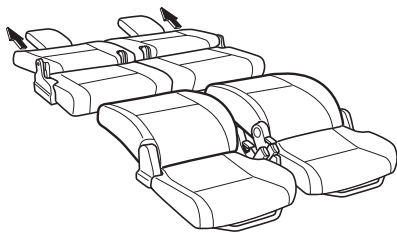

▼元に戻すときは

逆の手順で操作してください。

#### 👉アドバイス

- リヤ シートの背当てを元に戻すとき、ノブは矢印の方向に引いてください。





# シートベルト

## 正しい着用

運転者は車を運転する前に、下記のこと  
に注意してシートベルトを着用し、必ず  
同乗者にも着用させてください。シート  
ベルトは正しく着用しないと効果が半減  
したり、危険な場合があります。

シートベルトの使用方法を十分に理解し、  
正しい取り扱い方を身に付けてくださ  
い。

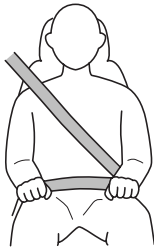

- シートを調整し、上体を起こし深く腰かけて座ること
- シートベルトにねじれないこと
- シートベルトが肩に十分かかっていること、また必ず腰骨のできるだけ低い位置に密着させること

## ⚠警告

- シートベルトの着用は腹部をさけ、必ず腰骨の位置にしてください。衝突したときなどに腹部に強い圧迫を受け、シートベルトによりけがをするおそれがあります。
- シートベルトの肩にかかる部分を脇の下に通して着用しないでください。シートベルトが肩に十分かかっていないと衝突したときなどに体が前方に投げ出されるおそれがあります。
- シートベルトの経路をさまたげる荷物の積みかたはしないでください。衝突したときなどに効果が十分発揮されません。



- お子さまにも必ずシートベルトを着用させるか、チャイルドシートを使用してください。  
ひざの上でお子さまを抱いていると、衝突時などにお子さまを支えることができず、お子さまへの重大な傷害につながるおそれがあります。



### ⚠警告

- シートベルトは、それを着用するのに十分な大人の体格を持った人用に設計されています。
- 6歳未満のおさまはチャイルドシートの着用が法律で義務付けられていますので、必ずチャイルドシート（別売）を使用してください。  
（チャイルドシート→57ページ）  
（チャイルドシートの固定のしかた→62ページ）
- 妊娠中の方もシートベルトを着用してください。ただし、万一のとき腹部などに強い圧迫を受けるおそれがありますので、シートベルトの着用については、医師に相談のうえ、注意事項を確認してください。
- 腰ベルトは、必ず腰骨のできるだけ低い位置、お腹の膨らみの下に密着させて着用してください。腰ベルトが腰骨からずれていると、衝突したときなどに腹部に強い圧迫を受け、けがをするおそれがあります。
- 肩ベルトは、お腹の膨らみをさけ必ず胸部に着用してください。肩ベルトを腹部にかけていると衝突したときなどに、腹部に強い圧迫を受け、けがをするおそれがあります。



### ⚠警告

- シートベルトは1人用です。2人以上で1本のシートベルトを使用しないでください。衝突時にシートベルトが正常に動かず、けがをするおそれがあります。



- シートの背当てを必要以上に倒して走行しないでください。衝突時に体がシートベルトの下にもぐり、ベルトが腰骨にかからず腹部にかかることになり、シートベルトによりけがをするおそれがあります。



- ハンドルやメーターに必要以上に近づいて運転しないでください。衝突したときなどシートベルトの効果が発揮されません。
- シートベルト使用時、洗濯ばさみやクリップなどでたるみをつけしないでください。衝突時など効果を発揮しなくなります。





## ⚠警告

- シートベルトが汚れた場合は中性洗剤を使用してください。ベンジンなどの有機溶剤を使用すると、シートベルトの性能が落ち、十分な効果を発揮できません。同様にシートベルトの脱色や染色もやめてください。
- シートベルトを着用した状態で万一事故にあった場合は、スバル販売店でシートベルト一式を交換してください。シートベルト自体が損傷している場合があり、性能を十分発揮できないおそれがあります。
- 常にシートベルトにほつれや、擦り切れなどの異常がないかを点検してください。異常がある状態で使用すると衝突時に正常にはたらかず、性能を十分発揮できないおそれがありますので、スバル販売店で交換してください。
- バックルや巻き取り装置の内部に異物などを入れないようにしてください。また、シートベルトの改造や取り付け、取り外しをしないでください。衝突時に十分な効果を発揮できないおそれがあります。



## 3点式ELRシートベルト

## オプション/グレード別装備

長さ調整の必要はありません。通常は体の動きに合わせて伸縮しますが、緊急時にはロックし、体を固定します。

## ⚠注意

## ベンチタイプリヤシート

## (オープンデッキ仕様車を除く)の場合

- シートベルトを使用する前に、バンドの通し位置を確認してください。通し位置を間違えると、シートベルトが正しく装着できなくなります。バンドは下図のように、シートベルト①（前側）とシートベルト②（後ろ側）の間を通してフックにかけてください。

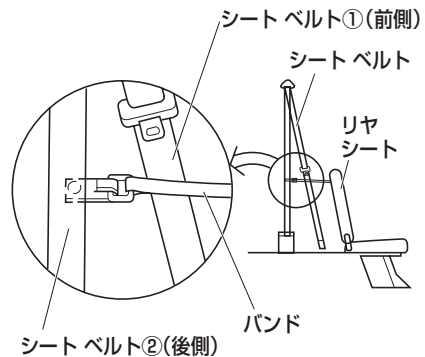



▼着用するとき

1. 正しい運転姿勢が取れる位置にシートベルトを調整します。
2. タングプレートをつかんでゆっくり引き出し、ベルトがねじれていないことを確認したのち、バックルの中にタングプレートを「カチッ」と音がするまで差し込みます。

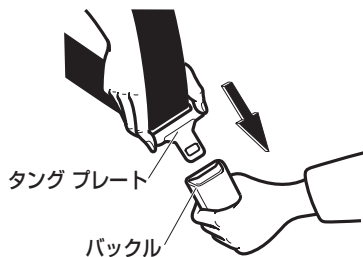

⚠警告

- 肩部ベルトは、脇の下に通して着用しないでください。ベルトが十分肩にかかっていないと十分な効果を発揮しません。

⚠注意

- タングプレートを差し込むとき、タングプレートでバックルを無理にこじらないでください。

👉アドバイス

- ベルトがロックし引き出せない場合は、ベルトをゆるめてからゆっくり引き出してください。それでも引き出せない場合は、一度ベルトを強く引いてからベルトをゆるめ、もう一度ゆっくり引き出してください。

3. 腰部ベルトは必ず腰骨のできるだけ低い位置にかかるとし、肩部ベルトを引いて腰部に密着させます。

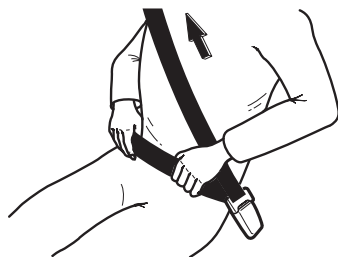

▼外すとき

バックルのボタンを押します。ベルトは自動的に収納されますので、ねじれや引っかかりなどがないかを確認しながら、ベルトやタングプレートに手を添えてゆっくり戻します。

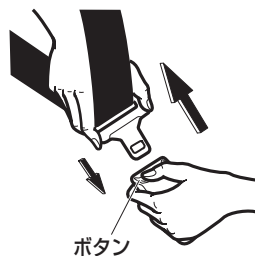



## プリテンショナー& 可変ロード リミッター機構付 シート ベルト

### フロント シート

#### ⚠警告

- プリテンショナー&可変ロード リミッター機構付シート ベルトは絶対に取り外さないでください。また、分解、改造もしないでください。
- 下記のような場合は必ずスバル販売店にご相談ください。お客様自身で行うと、プリテンショナー機構が思いがけなく作動するおそれがあるほか、故障や思わぬ事故につながるおそれがあります。
  - 車両前部を修理するとき
  - 無線機を取り付けるとき
  - 廃車にするとき

## プリテンショナー機構

前方からの強い衝撃を受けるとプリテンショナー機構が作動し、シート ベルトを瞬時に引き込み、上体をシートにしっかりと固定してシート ベルトやSRSエアバッグの効果をいっそう高めます。

#### ⚠注意

- プリテンショナー機構付シート ベルトは一度作動すると再使用できません。最寄りのスバル販売店で交換してください。

#### アドバイス

- プリテンショナー機構はシート ベルトを着用していなくても前方からの強い衝撃を受けると作動します。

## 可変ロード リミッター機構

前方からの強い衝撃を受けた場合、シート ベルトにある一定以上の荷重がかかったときに作動し、それ以上荷重がかからないようにする機構で、乗員の胸に加わる力を減少させます。

#### ⚠注意

- 可変ロード リミッター機構付シート ベルトは一度作動すると再使用できません。最寄りのスバル販売店で交換してください。



# チャイルドシート

## チャイルドシート

6歳未満のお子さまはチャイルドシートの着用が法律で義務付けられていますので、必ずチャイルドシートをご使用ください。

チャイルドシートは、シートベルトで固定します。

(チャイルドシートの固定のしかた  
→ 62 ページ)

チャイルドシートの固定方法、および取り扱い方法は、各チャイルドシートに付属の取扱説明書をお読みください。

### アドバイス

- 車の仕様やお子さまの年齢、体格に合わせて適切なチャイルドシートを選んでください。

#### チャイルドシートについて

- ここでは、ベビーシート、チャイルドシート、ジュニアシートの総称として、「チャイルドシート」と呼んでいます。

(チャイルドシートの種類→ 58 ページ)

## チャイルドシートの 質量グループについて

ECE R44\*の基準に適合するチャイルドシートは、お子さまの体重により、5種類の質量グループに分類されます。

質量グループ	お子さまの体重
グループ0	10kgまで
グループ0+	13kgまで
グループI	9～18kg
グループII	15～25kg
グループIII	22～36kg

\* チャイルドシートに関する国際的な安全基準です。







チャイルド シートの種類

○ベビー シート

体重の目安：～13kg

質量グループ0、0<sup>+</sup>に相当します。

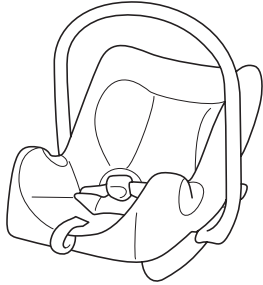

○ジュニア シート

体重の目安：15～36kg

年齢の目安：3～12歳

質量グループII、IIIに相当します。

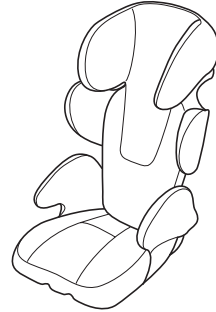

○チャイルド シート

体重の目安：9～18kg

質量グループ0、0<sup>+</sup>およびIに相当  
します。



(チャイルド シートの質量グループ  
について→ 57 ページ)



## チャイルドシートの選びかた

次の適合性一覧表から、各シート位置でどのチャイルドシートが使用できるかを選択してください。

### アドバイス

- お子さまに適切なチャイルドシートについては、スバル販売店、チャイルドシート製造業者、または販売店にご相談ください。

## シートベルトで取り付けるチャイルドシート適合性一覧表

分割乗用タイプ リヤシート装着車

オープンデッキ仕様車

質量グループ	座席位置	
	フロントシート	リヤシート
	助手席	左右席
0 (10kgまで)	×	U
0+ (13kgまで)	×	U
I (9~18kg)	×	U
II (15~25kg)	×	U
III (22~36kg)	×	U

### ●記号の説明

U：この質量グループでの使用を許可された汎用（ユニバーサル）カテゴリのチャイルドシートが取り付け可能です。

×：チャイルドシートを取り付けることはできません。

表に記載されていないチャイルドシートを使用する場合は、スバル販売店、チャイルドシート製造業者または販売店にご相談ください。



ベンチタイプ リヤシート装着車（オープンデッキ仕様車以外）

この車にチャイルドシートを取り付けることはできません。

質量グループ	座席位置	
	フロントシート	リヤシート
	助手席	左右席
0 (10kgまで)	×	×
0+ (13kgまで)	×	×
I (9~18kg)	×	×
II (15~25kg)	×	×
III (22~36kg)	×	×

●記号の説明

×：チャイルドシートを取り付けることはできません。

## アドバイス

- チャイルドシートを購入される際は、質量グループに一致したものを選択してください。  
(チャイルドシートの選びかた→ 59 ページ)
- ECE R44 に適合している「U」のチャイルドシートには、下記の認可ラベルが表示されています。
- カテゴリーの「UNIVERSAL」は、汎用（ユニバーサル）チャイルドシートの認可であることを表します。

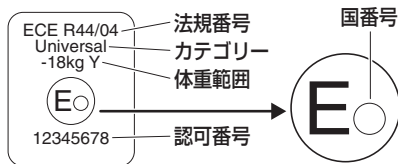

**ISO\* FIX対応ISO FIX固定バー&テザー アンカーで  
取り付けるチャイルドシート適合性一覧表**

この車には、ISO FIX対応ISO FIX固定バー&トップ テザー アンカーが装備されていないため、ISO FIX対応ISO FIX固定バー&トップ テザー アンカーによるチャイルドシートの取り付けはできません。

質量グループ	サイズ等級	固定具	車両ISO FIX位置
			リヤシート左右席
キャリコット	F	ISO/L1	×
	G	ISO/L2	×
0 (10kgまで)	E	ISO/R1	×
0+ (13kgまで)	E	ISO/R1	×
	D	ISO/R2	×
	C	ISO/R3	×
I (9~18kg)	D	ISO/R2	×
	C	ISO/R3	×
	B	ISO/F2	×
	B1	ISO/F2X	×
	A	ISO/F3	×
II (15~25kg)		—	×
III (22~36kg)		—	×

●記号の説明

× : ISO FIX対応チャイルドシートを取り付けることはできません。

\* International Organization for Standardization (国際標準化機構) の略



## チャイルド シートの固定のしかた

### ⚠警告

- チャイルド シートはリヤ シートに取り付けてください。
- 助手席に前向きや後ろ向きのチャイルド シートを絶対に取り付けしないでください。SRSエアバッグが膨らんだときの衝撃で重大な傷害を受けるおそれがあります。



- 急ブレーキや事故の際、お子さまの安全のために、必ずお子さまの年齢や体の大きさに合ったチャイルド シートを使用してください。  
また、お子さまをひざの上で抱いて走行しないでください。衝突したときなどに、十分に支えることができず、お子さまが重大な傷害を受けるおそれがあります。
- チャイルド シート（ジュニア シート）を使用しているときは、ジュニアシート付属の取扱説明書に従ってシートベルトで固定してください。お守りいただかないと、急ブレーキや衝突時などにお子さまが重大な傷害を受けるおそれがあります。

### ⚠警告

- チャイルド シートによっては、取り付けができない、または取り付けが困難場合があります。必ずチャイルドシートに付属の取扱説明書をお読みの上、確実に取り付けして使用方法をお守りください。使用方法を誤ったり、確実に固定されていないと、急ブレーキや衝突時などにお子さまが重大な傷害を受けるおそれがあります。
- チャイルド シートやシート ベルトが確実に固定されていることを前後左右にゆさぶり確認してください。
- チャイルド シートは、お子さまを乗せていないときでもしっかりとシートに固定しておいてください。また、荷室に収納する場合でも、ロープなどを利用して固定してください。固定しないまま客室または、荷室に放置すると、ブレーキをかけたときなどにチャイルド シートが動き乗員や物に当たるなどして、思わぬ事故につながるおそれがあります。
- お子さまをシート ベルトで遊ばせないでください。万一シート ベルトが首に巻き付いた場合、窒息などの重大な傷害を受けるおそれがあります。  
誤ってそのような状態になってしまい、シート ベルトのバックルも外せない場合は、はさみなどでシート ベルトを切断してください。



## △注意

- 標準装備のシートベルトは大人用です。6歳未満のお子さまは、チャイルドシートの着用が法律で義務付けられていますので、必ずチャイルドシートを使用してください。取り付けはチャイルドシートに付属の取扱説明書をよく読んで、確実に取り付けてください。
- シートベルトに損傷をあたえないよう、取り付けにあたっては十分注意してください。

## 👉アドバイス

### チャイルドシートをリヤシートに取り付けたときは

- 運転席とチャイルドシートが干渉し、正しい運転姿勢が確保できない場合は、リヤシートの助手席側に取り付けてください。

(正しい運転姿勢→ 40 ページ)

### チャイルドシートを使用しないときは

- チャイルドシートを長時間使用しない場合は、荷室に固定するか、車両から外して保管してください。シートに取り付けたままにしておくと、シートが変色したり、型くずれするおそれがあります。

## シートベルトによる固定\*

### ▼取り付けかた

1. チャイルドシートをリヤシートに置きます。
- ヘッドレスト装着車は、ヘッドレストにチャイルドシートが干渉する場合、ヘッドレストを「カチツ」という音がする位置まで引き上げるか、取り外してリヤクォーターポケットに収納します。

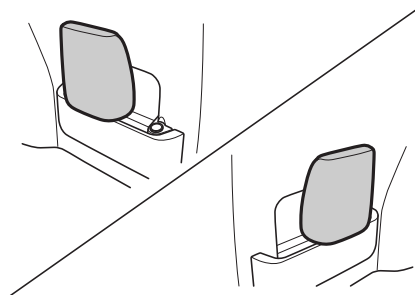

2. タングプレートをつかんでゆっくり引き出し、ベルトがねじれていないことを確認してから、チャイルドシートの中に通します。

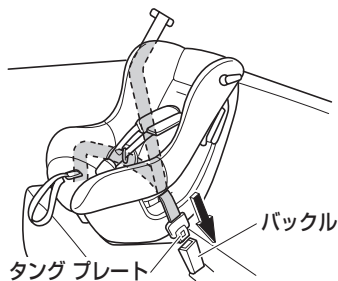

\* 固定のしかたは代表例です。

また、イラストは説明のための物であり、実際のチャイルドシートの形状とは異なります。





3. バックルの中にタング プレートを「カチッ」と音がするまで差し込みます。

**⚠注意**

- タング プレートを差し込むとき、タング プレートでバックルを無理にこじらないでください。

4. チャイルド シートのロック オフ レバーを開き、肩ベルトをロック オフ レバーの下に通します。
5. チャイルド シートに体重をかけてリヤ シートに押しつけながら、肩ベルトをたるみがなくなるまで巻き取らせます。
6. チャイルド シートのロック オフ レバーを閉じ、肩ベルトを固定します。
7. チャイルド シートやシート ベルトが確実に固定されていることを前後左右にゆさぶり確認してください。

**⚠注意**

- チャイルド シートを固定したあと、シート ベルトでチャイルド シートがロックされていることを必ず確認してください。万一のとき効果を発揮しないおそれがあります。

8. チャイルド シートにシート ベルトの固定装置が付いていない場合は、ロッキング クリップを使用して固定します。

ロッキング クリップ

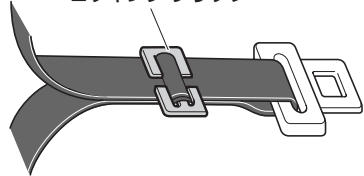

**📖アドバイス**

- ロッキング クリップの取り付けは、チャイルド シートに付属の取扱説明書をよく読んで、確実に取り付けてください。  
また、ロッキング クリップの購入については、スバル販売店にご相談ください。



# SRSエアバッグ

## SRS\*エアバッグ

SRSエアバッグは、車両前方からの強い衝撃により、センサーが一定以上の衝撃（重大な危害がおよぶような強い衝撃）を感知すると瞬時に膨らみます。

### 運転席SRSエアバッグ

シートベルトで体を拘束するはたらきと併せて、運転者の頭や胸などへの衝撃をやわらげる装置です。

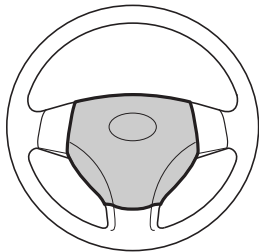

### 助手席SRSエアバッグ

シートベルトで体を拘束するはたらきと併せて、助手席同乗者の頭や胸などへの衝撃をやわらげる装置です。

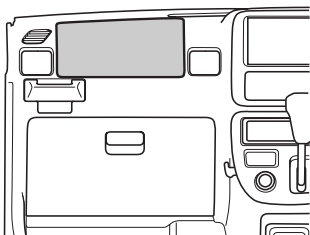

## 警告

- シートベルトは必ず着用してください。SRSエアバッグはシートベルトを補助するための装置で、シートベルトの代わりではありません。
- シートベルトを正しく着用してください。シートベルトを着用していないと、急ブレーキなどで放り出されると同時にSRSエアバッグが膨らんだ場合、強い衝撃を受け危険です。  
(正しい着用→ 52 ページ)
- シートを正しい位置に調整してください。シートを正しい位置に調整しないと、SRSエアバッグの効果を発揮させることができず、衝突したときなど重大な傷害を受けるおそれがあり危険です。
- 正しい姿勢でシートに座ってください。正しい姿勢で座らないとSRSエアバッグの効果を発揮させることができません。また、運転席SRSエアバッグはハンドルに近付きすぎると、SRSエアバッグが膨らんだときに重大な傷害を受けるおそれがあります。
- ハンドル、インストルメントパネルは、絶対に取り外したり、分解しないでください。また、強い衝撃もあたえないでください。いざというときに作動しないおそれがあります。

\* Supplemental Restraint System（サプリメンタル レストレイント システム）の略で、乗員保護補助装置の意味です。







⚠警告

- SRSエアバッグは、絶対に改造や分解をしないでください。
- SRSエアバッグが膨らんだあとに、その構成部品に触れないでください。非常に熱くなっているのやけどをするおそれがあります。
- 助手席SRSエアバッグについては必ず下記の注意事項をお守りください。
- シートの前端に座ったり、インストルメント パネルにもたれかかったりしないでください。また、お子さまをインストルメント パネルの前に立たせたり、ひざの上に抱いたりしないでください。

助手席SRSエアバッグは瞬時に車室内に大きく膨らみますので、SRSエアバッグが膨らんだときの強い衝撃で重大な傷害を受けるおそれがあり危険です。

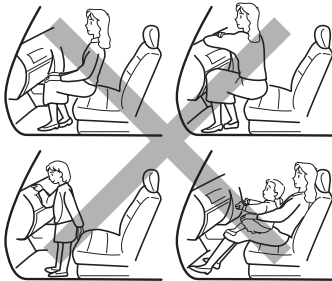

⚠警告

- 助手席に前向きや後ろ向きのチャイルドシートを絶対に取り付けしないでください。SRSエアバッグが膨らんだときの衝撃で重大な傷害を受けるおそれがあります。





### ⚠警告

- SRSエアバッグの展開部にステッカーを貼ったり、カバーを付けないでください。いざというときにパッド部が開かずSRSエアバッグが作動しないおそれがあります。
- インストルメント パネルの上にジュースや物を置かないでください。SRSエアバッグが膨らむときの衝撃でけがをするおそれがあります。

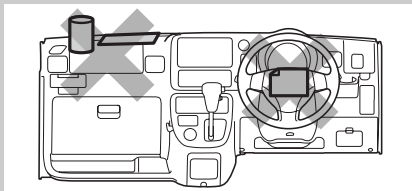

- ステアリング パッド、インストルメント パネルの上などSRSエアバッグ展開部は、強くたたくなど過度の力を加えないでください。SRSエアバッグが正常に作動しなくなるなどして、重大な傷害を受けるおそれがあり危険です。

### ⚠警告

- SRSエアバッグの効力を十分に発揮させるため、下記の事項を必ず守ってください。
- サスペンションを改造しないでください。車高が変わったり、サスペンションの硬さが変わるとSRSエアバッグの誤作動につながるおそれがあります。
- 車両前部にグリル ガードなどを装着する場合は、最寄りのスバル販売店にご相談ください。
- 無線機の電波などは、SRSエアバッグを作動させるコンピューターに悪影響をあたえるおそれがありますので、無線機などを取り付けるときは、スバル販売店にご相談ください。
- SRSエアバッグは非常に速い速度で膨らむため、SRSエアバッグとの接触によりすり傷、やけど、打撲などを受けることがあります。





### ⚠注意

- SRSエアバッグが作動すると作動音とともに白い煙のようなガスが発生しますが、火災ではありません。このガスを吸うと、喘息などの呼吸器系を患った経緯のある方は、呼吸が苦しくなることがあります。  
この場合は、乗員が車外に出ても安全であることを確認して、車外に出てください。なお、車外に出ることができない場合は、窓やドアを開けて新鮮な空気を入れてください。  
また、SRSエアバッグ作動時の残留物（カスなど）が目や皮膚に付着したときは、できるだけ早く水で洗い流してください。皮膚の弱い方は、まれに皮膚を刺激する場合があります。
- 衝突時などに助手席SRSエアバッグが膨らむことによって、車両のフロントウインドウ ガラスが破損することがあります。
- SRSエアバッグは一度作動すると再使用できません。必ずスバル販売店で交換してください。

### ⚠注意

- 下記のような場合は必ずスバル販売店にご相談ください。  
お客様自身で行うと、SRSエアバッグが思いがけなく作動し、故障や思わぬ事故につながるおそれがあります。
  - ハンドルを取り外すとき
  - 車両前部を修理するとき
- 車やSRSエアバッグを廃棄するときは必ずスバル販売店にご相談ください。  
SRSエアバッグが思いがけず作動し、けがをするおそれがあります。
- SRSエアバッグが収納されているパッド部に傷が付いていたり、ひび割れがあるときは、そのまま使用せずスバル販売店で交換してください。衝突したときなどにSRSエアバッグが正常に作動せず、けがをするおそれがあります。



### 作動する場合

SRSエアバッグは車両前方からフロントバンパーに強い衝撃を受けたとき作動します。また、同時にプリテンショナー機構も作動します。

走行中に路面などから車両下部に強い衝撃を受けたときは、まれにSRSエアバッグが作動することがあります。

- 高速で縁石などに衝突したとき



- 深い穴や溝に落ち込んだとき



- ジャンプして地面に衝突したとき

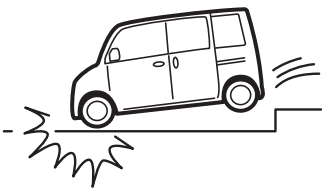

### 作動しない場合

下記のように前方からの衝撃が弱い場合や、衝撃が車体により十分吸収された場合など、車両の損傷が大きくても作動しないことがあります。

- コンクリートの壁に約 20km/h以下の速度で正面衝突したとき



- 電柱などポール状の物に正面衝突したとき

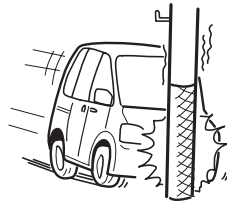

- 前方約 30°以上の角度でコンクリートの壁やガードレールなどに衝突したとき

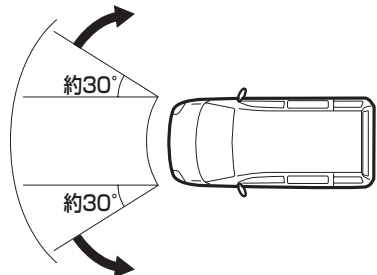



- SRSエアバッグ警告灯点灯時



- 大型トラックの後部荷台下にもぐり込んだとき

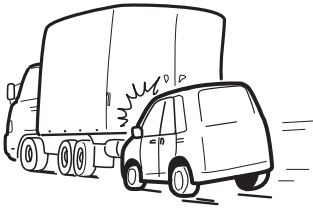

下記のようなときも作動しないことがあり効果を発揮しません。

- 側面や後方から衝撃を受けたとき

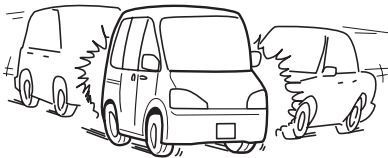

- 車両が横転、転覆したとき

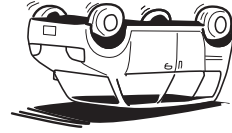

下記のようなときは、SRSエアバッグが作動しません。

- エンジン スイッチが“LOCK”、“ACC”の位置のときに衝突したとき

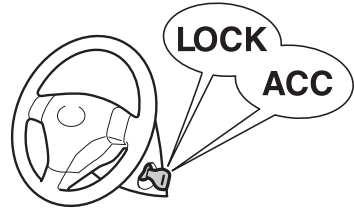



## SRSエアバッグ警告灯

メーター内に警告されます。



- エンジン スイッチを“ON”の位置にすると点灯し、数秒後に消灯します。
- エンジン スイッチが“ON”の位置で、下記のシステムに異常があると点灯します。

### ▼異常があると点灯するシステム

- SRSエアバッグ  
(SRSエアバッグ→ 65 ページ)
- プリテンショナー機構  
(プリテンショナー機構→ 56 ページ)

### ⚠注意

#### 点灯した場合

- ただちにスバル販売店で点検を受けてください。

## SRSエアバッグ コンピューター

SRSエアバッグを制御する装置です。

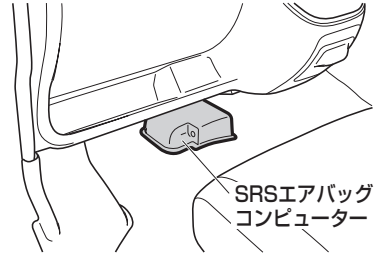

### ⚠注意

- SRSエアバッグ コンピューターは、絶対に取り外したり、分解しないでください。  
SRSエアバッグが誤って展開したり、いざというときに作動しないおそれがあります。
- SRSエアバッグ コンピューターには、水、ジュースなどをかけないように注意してください。  
万一こぼしたときは、ただちにふき取ってください。
- SRSエアバッグ コンピューターおよびその近くを強くたたいたり、蹴ったりしないでください。
- SRSエアバッグが一度作動すると再使用できません。スバル販売店で交換してください。



## ABS

### ABS\* (EBD機能付)

#### オプション/グレード別装備

急制動時や滑りやすい路面における制動時には、車輪がロックして方向安定性と操舵能力が低下することがあります。ABSは、このような状況下に発生する車輪ロックを防止して操舵能力を確保しようとする装置です。

#### ▼ EBD

Electronic Brake force Distribution (電子制動力配分制御) の略で、車両の走行状態や積載状態に応じて最適な制動力配分を行う機能です。積載時のブレーキの効きを確保することができます。

### ⚠注意

- ABSを過信しないでください。ABSが作動した状態でも車両の方向安定性や操舵性の確保には限界があり、思わぬ事故につながるおそれがあります。
- 下記の場合などにはABSの付いていない車両に比べ、制動距離が長くなる可能性があります。速度を控えて十分に車間距離を取ってください。
  - 砂利道、新雪路を走行しているとき
  - タイヤ チェーンを装着しているとき
  - 道路の継ぎ目などの段差を乗り越えるとき
  - 凹凸道などの悪路を走行しているとき
  - タイヤ空気圧が適正空気圧より高いときに荒れた路面を走行したとき

### 📖アドバイス

- 低速(約 10km/h以下)では、ABSは作動せず、普通のブレーキと同じ作動になります。
- エンジン スイッチを“ON”の位置にすると、メーター内のABS警告灯が点灯し、数秒後に消灯します。
- エンジン始動後にABS警告灯が数秒間点灯しても、その後、消灯すれば異常ではありません。ただし、同じ現象が再度発生した場合は、スバル販売店で点検を受けてください。
- エンジン始動時や始動後の発進直後にエンジン ルームからモーターなどの音が聞こえることがあります。これは、システムの作動をチェックしているときの音で、異常ではありません。

\*ABSは、Anti-lock Brake System (アンチロック ブレーキ システム) の略です。



## アドバイス

- 走行中にABS警告灯が点灯した場合、通常のブレーキとしての性能は確保されていますが（ABSとしての作動はしません）、スバル販売店で点検を受けてください。
- ABSの作動中および作動後は、ブレーキペダルが奥に入り込むことがあります。また、ABSが正常に作動しているときは、ブレーキペダルを踏むとペダルがこきざみに動き「カタカタ」と作動音がすることがありますが、システムの異常ではありません。
- 雨の日にマンホールのふた、橋の継ぎ目などの滑りやすい場所でブレーキペダルを踏むとABSが作動しやすくなります。
- 急ブレーキ時は、ブレーキペダルを強く踏み続けてください。ブレーキペダルをゆるめるとABSが効果を発揮できません。
- 急ブレーキ時にポンピングブレーキ\*はしないでください。ポンピングブレーキをすると制動距離が長くなります。

\* ブレーキペダルを数回に分けてこきざみに踏むブレーキのかけかた



## **MEMO**

A series of horizontal dotted lines for writing.



## 車を運転する前に

車を運転する前に必要な各部の開閉、調整、点検  
について説明しています。

### ■ 車体各部の開閉

キー-----	76
電波式リモコン ドア ロック-----	77
ドアの開閉 -----	80
スライド ドア-----	82
集中ドア ロック -----	84
キー抜き忘れ警告ブザー-----	85
リヤ ゲート -----	85
リヤ ゲート (オープン デッキ) ---	90
ボンネット -----	92
エンジン ルームの開閉-----	94
フューエル リッド-----	97
パワー ウィンドウ-----	99
手動式ウィンドウ -----	102

### ■ 車体各部の調整

ルーム ミラー-----	103
ドア ミラー -----	103



## 車体各部の開閉

### キー

キーはエンジンの始動や停止のほか、ドアの施錠、解錠など車を操作するためにはなくてはならない物です。大切に管理してください。

- 電波式リモコン ドア ロック 装着車以外

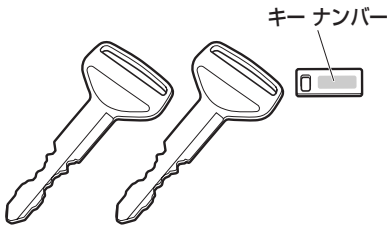

- 電波式リモコン ドア ロック 装着車

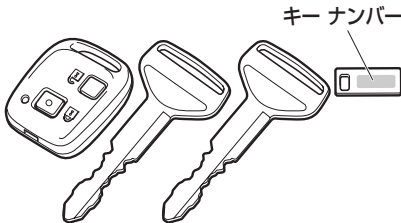

### アドバイス

- キーは 2 枚用意しています。2 枚の内 1 枚は、いざというときのために予備として使用してください。
- リモコンは 4 個まで設定することができます。

#### キー ナンバー プレートについて

- お客様以外にキー ナンバーがわからないように、キーではなくプレートにキー ナンバーを打刻してあります。
- キー ナンバー プレートを車両以外の場所に大切に保管してください。万一、キーを紛失したときに、キー ナンバーをスバル販売店にご連絡いただければ、指定キーを作ることができます。

#### 航空機に乗るときは

- 航空機にリモコン（電波式リモコン ドア ロック）を持ち込む場合は、航空機内で“LOCK”、“UNLOCK”のボタンを押さないでください。また、かばんなどに保管する場合でも、簡単にボタンが押されないように保管してください。ボタンが押されると電波が発信され、航空機の運行に支障をおよぼすおそれがあります。



## 電波式リモコン ドア ロック

### オプション/グレード別装備

ドアの施錠、解錠をリモコンで行うことができます。

#### ▼操作方法

ドアが施錠された状態で、リモコンの“UNLOCK”ボタンを押すと、インジケータが1回点滅し、すべてのドアは解錠されます。

“LOCK”ボタンを押すとインジケータが1回点滅し、すべてのドアは施錠されます。

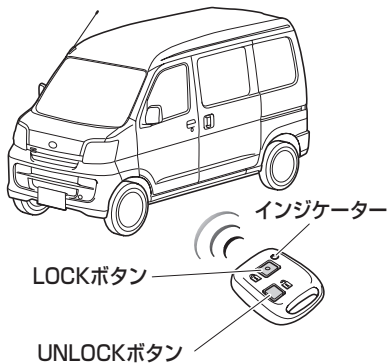

## アドバイス

- “UNLOCK”ボタンを押し、ドアロックが解錠されたあと、ドアの開閉を行わなかった場合は約 30 秒後、自動的にすべてのドアが施錠されます。(自動ロック機能)
- リモコンと車両中心の距離が約 3m以上離れているときは正確に作動しないことがあります。また、近くにTV塔や発電所、放送局があるなど周囲の状況によっても正確に作動しないことがあります。
- キーがエンジン スイッチのキー挿入口に差し込まれている場合、またはいずれかのドアが開いている場合は作動しません。
- リモコンには精密な電子部品が組み込まれています。故障の原因となりますので下記のことをお守りください。
  - 直射日光や高温下に放置しないでください。
  - 落とすなどして、強い衝撃や圧力を加えないでください。
  - 水にぬらしたり、ゴミ、ほこりなどが入らないようにしてください。
- 車を離れるときは、ドア ハンドルを引き、確実にドアが施錠されていることを確認してください。
- リモコンの電池寿命は、1日 10 回乗降時で約 2 年です。

### 電池の消耗について

- ボタンを押しても作動しない場合や、著しく作動可能距離が短くなった場合、またはインジケータが点滅しなくなった場合は、電池の消耗が考えられます。早めに電池を交換してください。

(リモコンの電池交換→ 78 ページ)



## 車を運転する前に 車体各部の開閉

### 作動完了の確認方法

非常点滅灯と室内照明により、電波式リモコン ドア ロックの作動完了を確認することができます。

#### ▼確認方法

ドアの施錠、解錠と連動して非常点滅灯と室内照明（スイッチがDOOR位置のとき）が下表の通り作動します。（アンサーバック）

これにより、電波式リモコン ドア ロックの作動完了を確認してください。

作動	部位	アンサーバック
LOCK時	非常点滅灯	1回点滅
	室内照明	減光し、その後消灯
UNLOCK時	非常点滅灯	2回点滅
	室内照明	約15秒間点灯

### リモコンの電池交換

- インジケーターが点滅しなくなった場合は、電池の消耗が考えられます。
- 電池は、お客様自身で交換できますが、破損などのおそれがあるため、スバル販売店での交換をおすすめします。

#### ▼使用電池について

使用電池は「CR1616（3V）」です。

#### ▼交換方法

1. 傷付き防止のため、先端に布などを巻いた、くぼみに入る程度の薄刃の⊖ドライバーなどを用意します。
2. 用意した⊖ドライバーなどをくぼみに差し込み、リモコンのカバーを外します。

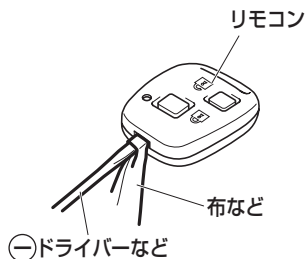

3. モジュールの裏側のカバーを外します。

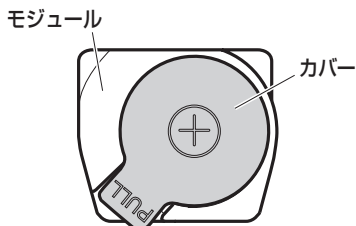



4. 矢印の方向にスライドさせて、電池を取り出し、新しい電池と交換します。

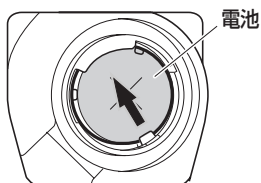

▼交換したあと

1. カバーとモジュール、およびリモコンのカバーを逆の手順で取り付けます。
2. スイッチを押したとき、インジケータが点滅することを確認します。

⚠注意

- 電池交換をする場合は、必ず身体や衣類に帯電している静電気を放電してください。静電気により、リモコンが損傷するおそれがあります。静電気を放電する場合は、静電気が除去できる物をあらかじめ用意しておくか、金属部分などに手を触れてください。
- 電池および取り外した部品は、お子さまが飲み込まないように特にご注意ください。

📖アドバイス

- 液漏れなどを防ぐため、電池の⊕極と⊖極は正しく取り付けてください。
- 故障の原因となりますので、下記のことをお守りください。
  - 端子部分などを曲げない
  - 水、油などでぬらさない
  - ゴミなどの異物を入れない
- 電池はスバル販売店または時計店、カメラ店などでお求めください。
- 電池交換はスバル販売店に依頼することをおすすめします。
- 電池は新品を使用してください。
- 電池交換後はリモコンの機能が正常であることを確認してください。
- ボタン電池を廃棄する場合は、テープなどで端子部を絶縁してください。電池が重なり合ったり、他の金属製品を混ぜたりすると電池がショートして、漏液、発熱、破裂するおそれがあります。また、自治体が条例などを定めている場合は、その条例にしたがってください。

📖アドバイス

- カバーをはめ込むときは、突起部からはめ込み、全体を均等に押さえてください。カバーが確実ににはめ込まないと、水、ほこりなどが入り、故障の原因になるおそれがあります。

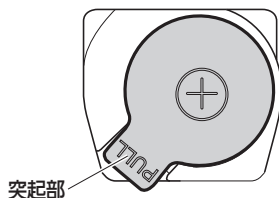



## 車を運転する前に 車体各部の開閉

### ドアの開閉

▼操作を行う前に

#### ⚠警告

- ドアの開閉は確実に行ってください。ドアが確実に閉まっていないと、走行中にドアが開き、思わぬ事故につながったり、運転者や同乗者、または荷物が車から投げ出されるおそれがあります。
- 走行中は絶対にドアを開けないでください。思わぬ事故につながるおそれがあります。
- ドアを開けるときは、周囲の安全を十分確認してください。いきなり開けると後続車にぶつかるおそれがあり危険です。風が強いときは特に注意してドアを開けてください。
- 車から離れるときは、法的にも義務付けられていますので、必ずエンジンを止め施錠してください。無人で車が動き出したり、車両盗難のおそれがあります。
- お子さまに各ドアの開閉をさせたり、いたずらをさせないでください。思わぬ事故につながるおそれがあります。
- ドアを閉めるとき指などを挟まないように注意してください。

#### 👉アドバイス

- ドアを施錠している場合でも、車を離れるときは貴重品などは車の中に置いたままにしないでください。

### 車外からの施錠、解錠

キーを確実に差し込んでから回します。キーを車両前側に回すと施錠され、後ろ側に回すと解錠されます。

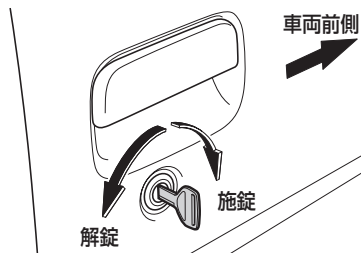

### 車内からの施錠、解錠

ドア ロック ノブを押し下げると施錠できます。ドア ロック ノブを引き上げると解錠できインナー ハンドルを引くとドアが開きます。

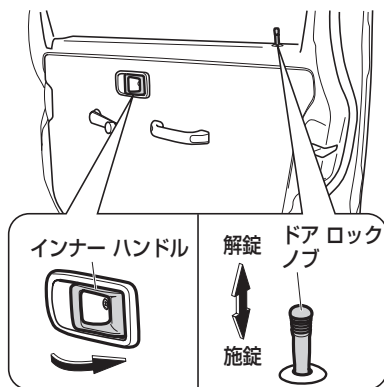



## 車外からキーを使わない施錠

### 👉 アドバイス

- キーを車内に置き忘れないようにしてください。不注意によりキーを車内に閉じ込めてしまう場合があります。
- キーを使用せずにドアを施錠するときキーを手を持っていることを確認してからドアを閉める習慣を身に付ければ、車内にキーを閉じ込めてしまうことを防止できます。

### ○フロント ドア

#### ▼操作方法

ドア ロック ノブを押し下げ、ドア ハンドルを引いたままドアを閉めて施錠します。

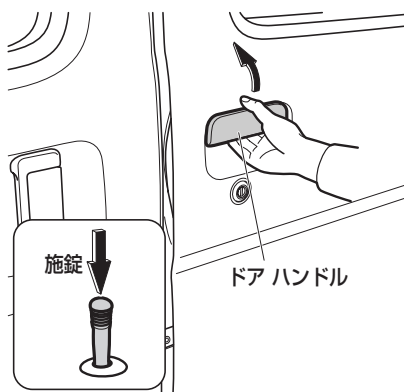

### ○スライド ドア

#### ▼操作方法

ドア ロック ノブを押し下げ、ドアを閉めて施錠します。

## キー閉じ込み防止機能

### 電波式リモコン ドア ロック装着車

キーを車内に残したまま、施錠することを防ぐ機能です。

エンジン スイッチにキーが差し込まれているときに作動します。

#### ▼キー閉じ込み防止機能が作動するとき

以下の操作をするとキー閉じ込み防止機能が作動して、すべてのドアが解錠されます。

- 車内の運転席ドアのドア ロック ノブを施錠方向に押し下げ、運転席ドアハンドルを引いたままドアを閉めたとき
- すべてのドアが施錠されている状態で、エンジン スイッチが“LOCK”または“ACC”の位置のときに、運転席以外のドアのドア ロック ノブを車内から解錠し、ドアを開けて閉めたとき

### 👉 アドバイス

- 必ずキーを携帯していることを確認してから施錠してください。







## 車を運転する前に 車体各部の開閉

### スライド ドア

#### ⚠警告

##### 走行する前は

- スライド ドアが確実に閉まっていることを確認してください。半開のまま走行すると、ドアが全開または全閉方向に動き、手足や顔を挟んだり、車内の方が車外に放り出されるなど、思わぬ事故につながるおそれがあります。

##### ドアを開閉するときは

- お子さまにはスライド ドアの開閉操作をさせないでください。不意にドアが動き出したり、閉めるときに手・頭・首などを挟んだりするおそれがあります。

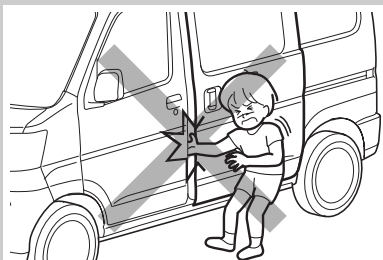

#### ⚠警告

- スライド ドアを開閉するときは、下記のことをお守りください。ドアで手・頭・首を挟むなど、思わぬけがをするおそれがあります。
- スライド ドア周辺の安全を十分確認してください。
- 周りに人がいるときは、動かすことを知らせる「声かけ」をしてください。
- ドア ハンドルをしっかりと持ち、スライド ドアのふちやその周辺に手をかけずに開閉してください。
- スライド ドアのレール、アーム、およびピラー部には手足をかけないでください。

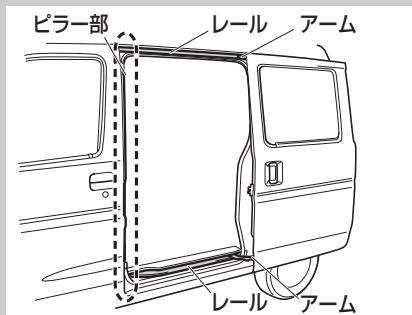

- スライド ドアのウィンドウ ガラスを開けたまま開閉するときは、ウィンドウから手足や顔を出さないでください。
- スライド ドアは必ず全開（ストッパーがかり、固定される位置）にしてください。開け方が不完全で固定されていないと、不意に動き出すことがあります。
- スライド ドアを閉めるときは指などを挟まないよう、十分に注意してください。



## ⚠警告

### 傾斜地では

- 傾斜地でスライド ドアを開閉するときは、下記のことをお守りください。ドアが不意に動き出すことがあり、手・頭・首を挟むなど、思わぬけがをするおそれがあり危険です。
- スライド ドアは必ず全開（ストッパーがかかり、固定される位置）にしてください。
- スライド ドアを開けたままにしないでください。

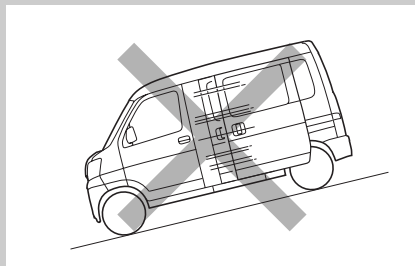

- 乗り降りの途中でドア ハンドルを操作しないでください。
- スライド ドアの開閉スピードが速くなりますので、注意してください。

## ⚠注意

### オープン デッキ仕様車

- スライド ドアを開ける時は、ドアが荷台の積み荷に干渉しないように注意してください。スライド ドアの損傷や故障の原因になるおそれがあります。

## 車外からの施錠、解錠

ドア ロック ノブを押し下げ、ドアを閉めて施錠します。

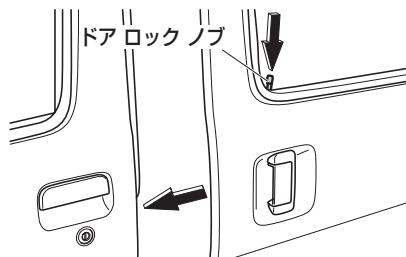

## 車内からの施錠、解錠

ドア ロック ノブを押し下げると施錠できます。ドア ロック ノブを引き上げると解錠できドア ハンドルを引くとドアが開きます。

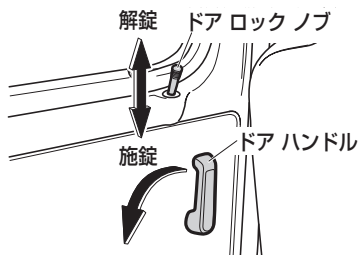



## 車を運転する前に 車体各部の開閉

### スライド ドアの開閉

- 開けるときは、車内、または車外のドア ハンドルを引いて、スライド ドアを車両後方に操作します。
- 閉めるときは、車内、または車外のドア ハンドルを引いて、ストッパーを解除させてから、スライド ドアを車両前方に操作します。

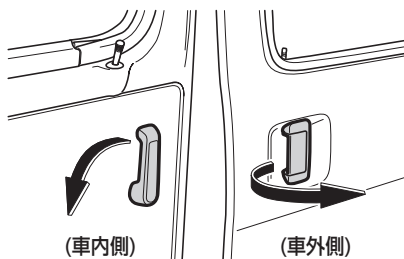

### 集中ドア ロック

運転席ドアのドア ロック ノブを操作すると、連動して助手席ドア・左右スライドドア・リヤ ゲート（オープン デッキ仕様車を除く）が施錠、解錠されます。

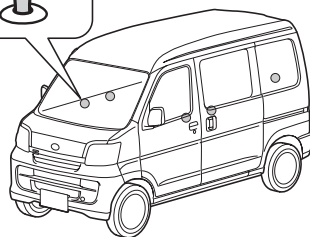



## キー抜き忘れ警告ブザー

エンジン スイッチにキーが差し込まれているとき“LOCK”または“ACC”の位置でいずれかのドアを開けるとブザー（断続音）が鳴り、キーの抜き忘れを警告します。

## リヤ ゲート

オープン デッキ仕様車を除く

▼ 操作を行う前に

### ⚠警告

#### 走行するときは

- 走行中はリヤ ゲートを閉じてください。開けたまま走行すると、リヤ ゲートが車外のものに当たったり、荷物が道路に落下したりするなど、思わぬ事故につながるおそれがあり危険です。  
また排気ガスが車内に侵入し、一酸化炭素中毒になるおそれがあり危険です。
- 走行前はリヤ ゲートを軽くゆすり、リヤ ゲートが確実に閉まっていることを確認してください。走行中に突然リヤ ゲートが開き、思わぬ事故につながるおそれがあり危険です。
- 荷室には絶対に人を乗せないでください。急ブレーキをかけたときや衝突したときなどに、思わぬ事故につながるおそれがあり危険です。





## 車を運転する前に 車体各部の開閉

### ⚠警告

#### お子さまを乗せているときは

- お子さまにはリヤ ゲートの開閉をさせないでください。不意にリヤ ゲートが動いたり、閉めるときに頭をぶつかけたり、首や手を挟んだりするおそれがあります。



- 荷室でお子さまを遊ばせないでください。誤って閉じ込められた場合、熱射病などになるおそれがあります。

### ⚠警告

#### リヤ ゲートを開閉するときは

- リヤ ゲートの開閉や荷物の出し入れをするときは、下記のことをお守りください。リヤ ゲートで頭をぶつかけたり、首や手を挟むなど、思わぬけがをするおそれがあり危険です。
- リヤ ゲート周辺の安全を十分確認してください。
- 周りに人がいるときは、動かすことを知らせる「声かけ」をしてください。
- リヤ ゲートのふちやその周辺に手をかけずに開閉してください。
- リヤ ゲートは必ず全開で静止させてください。開け方が不十分だと、リヤ ゲートが不意に閉まるおそれがあります。
- リヤ ゲートを閉めるときは自分や周りの人の指などを挟まないよう、十分に注意してください。
- 強風時の開閉には注意してください。風にあおられて、リヤ ゲートが勢いよく開いたり閉じたりするおそれがあります。



## ⚠警告

- 傾斜地での開閉には注意してください。平坦な場所よりもリヤ ゲートが開閉しにくかったり、急にリヤ ゲートが閉じたり開いたりするおそれがあります。リヤ ゲートを開けたときは必ず全開で静止していることを確認してください。

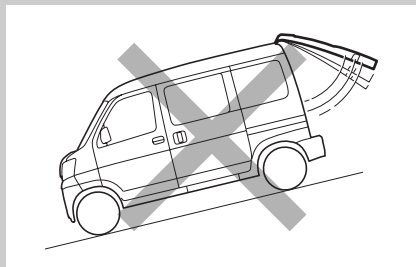

- リヤ ゲートを開ける前に、リヤ ゲートに貼りついた雪や氷などの重量物を取り除いてください。開いたあとに重みでリヤ ゲートが閉まるおそれがあります。
- エンジンをかけたまま荷物の出し入れをするときは、排気管の後方に立たないでください。排気熱でやけどをするおそれがあります。
- リヤ ゲートを支えているダンパー ステーを持ってリヤ ゲートを閉めたり、ぶら下がったりしないでください。手を挟んだり、ステーが破損したりするおそれがあります。
- リヤ ゲートにスバル指定用品以外のアクセサリーを取り付けしないでください。リヤ ゲートの重量が極端に重くなると、開けた時にステーが支えきれなくなり、不意にリヤ ゲートが閉まるおそれがあります。

## ⚠注意

### ダンパー ステーについて

- リヤ ゲートには、リヤ ゲートを支えるためのダンパー ステーが取り付けられています。ステーの破損や作動不良を防ぐため、下記のことをお守りください。
- ステーに手をかけたり、横方向の力を加えたりしないでください。
- ビニール片、ステッカー、粘着材などの異物をロッド部（メッキの棒部）に付着させないでください。

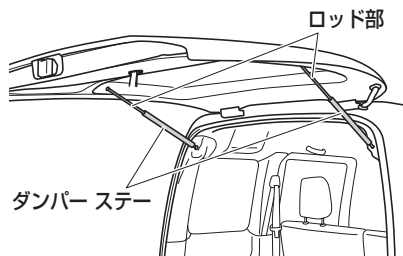

- 繊維などの付着を防ぐため、ロッド部を軍手などで触らないでください。





## 車を運転する前に 車体各部の開閉

### △注意

#### ストライカーバーについて

- リヤゲートを閉めるときはストライカーバーに異物がかみ込まないようにしてください。  
バーが破損し、リヤゲートが閉まらなくなるおそれがあります。

ストライカーバー

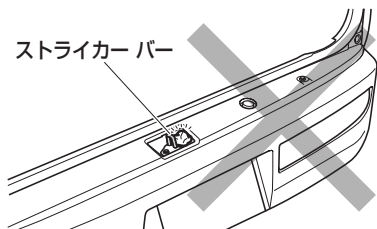

### 車外からの施錠、解錠

#### ▼施錠方法

キーを差し込み、右に回すと施錠します。

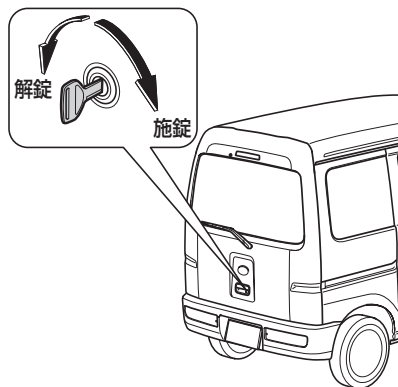

#### ▼解錠方法

キーを差し込み、左に回すと解錠します。



## 車内からの施錠、解錠

### ○リヤ ゲート連動集中ドア ロック オプション/グレード別装備

運転席ドアのドア ロック ノブを操作すると、連動してリヤ ゲートが施錠、解錠されます。このとき助手席ドア、スライド ドアも同時に施錠、解錠されます。

#### ▼施錠方法

運転席ドアのドア ロック ノブを押し込むと施錠できます。

#### ▼解錠方法

運転席ドアのドア ロック ノブを引き上げると解錠できます。

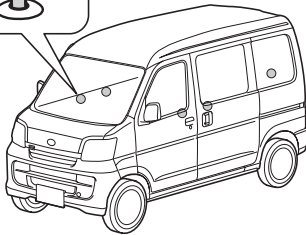

## リヤ ゲートの開閉

#### ▼開けるとき

解錠したあとでドア ハンドルを引いて、リヤ ゲートをゆっくりといっぱいまで持ち上げます。

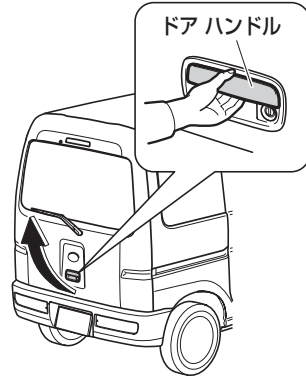





## 車を運転する前に 車体各部の開閉

### ▼閉めるとき

1. リヤ ゲート ストラップ バンドを持ってリヤ ゲートを途中までゆっくりと下げます。

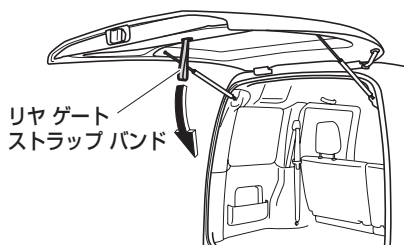

### ⚠注意

- リヤ ゲート ストラップ バンドを使ってリヤ ゲートを最後まで閉じようとしないでください。手や腕を挟み、けがをするおそれがあります。
2. バンドから手を離して、リヤ ゲートを上から手で押さえつけるように閉めます。
  3. 半ドアでないことを確認します。

## リヤ ゲート (オープン デッキ)

### オープン デッキ仕様車

大きく下側に開くゲートで、積み降ろしの作業を容易にし、背の高い荷物を積むことができます。

交通ルール・マナーを守って運転しましょう。

### ▼操作を行う前に

### ⚠警告

#### 走行するとき

- 走行中はゲートを閉じてください。開けたまま走行すると、ゲートが車外のものに当たったり、荷物が道路に落下したりするなど、思わぬ事故につながるおそれがあり危険です。
- 走行前はゲートを軽くゆすり、ゲートが確実に閉まっていることを確認してください。走行中に突然ゲートが開き、思わぬ事故につながるおそれがあり危険です。

#### お子さまを乗せているときは

- お子さまにはゲートの開閉をさせないでください。不意にゲートが動いたり、閉めるときに手などを挟んだりするおそれがあります。

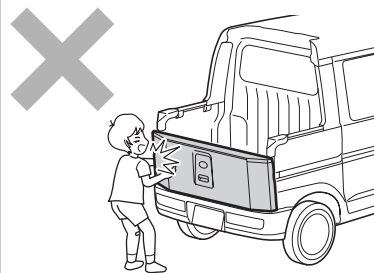



## ⚠警告

### ゲートを開閉するときは

- ゲートの開閉や荷物の積み降ろしをするときは、下記のことをお守りください。ゲートで手などを挟むなど、思わぬけがをするおそれがあり危険です。
- ゲート周辺の安全を十分確認してください。
- 周りに人がいるときは、動かすことを知らせる「声かけ」をしてください。
- ゲートのふちやその周辺に手をかけずに開閉してください。
- ゲートを閉めるときは自分や周りの人の指などを挟まないよう、十分に注意してください。
- 強風時の開閉には注意してください。風にあおられて、ゲートが勢いよく開いたり閉じたりするおそれがあります。
- 傾斜地での開閉には注意してください。平坦な場所よりもゲートが開閉しにくかったり、急にゲートが閉じたり開いたりするおそれがあります。ゲートを開けたときは必ず全開で静止していることを確認してください。

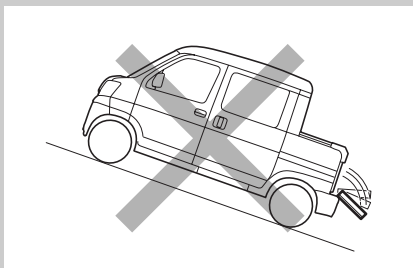

- エンジンかけたまま荷物の積み降ろしをするときは、排気管の後方に立たないでください。排気熱でやけどをするおそれがあります。

## ⚠注意

- ゲートを開けて駐停車するときは、車両後方に停止表示板（停止表示灯）を置いてください。ゲートを開いていると非常点滅灯などが見えなくなるため、思わぬ事故につながるおそれがあります。
- ゲートを開くときは、必ず手をそえて行ってください。手放して行くと、ゲートを損傷するおそれがあります。
- ゲートを開けた状態で、ゲートの上に荷物を積んだり、後ろから押さないでください。ヒンジやゲートが損傷するおそれがあります。
- 荷台の積み荷は、スライド ドアが開いた際にドアと干渉しないことを確認してください。スライド ドアの損傷や故障の原因になるおそれがあります。





## 車を運転する前に 車体各部の開閉

### ▼開けかた

ハンドルを引き、必ず手をそえて矢印の方向にゲートを手前に倒します。

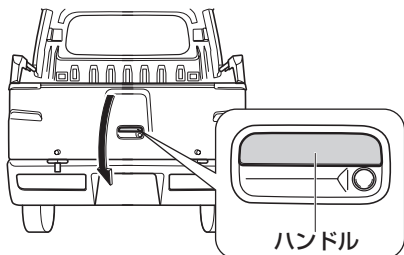

### ▼閉めかた

ハンドルを持ちながら、ゲートを上げて閉めます。

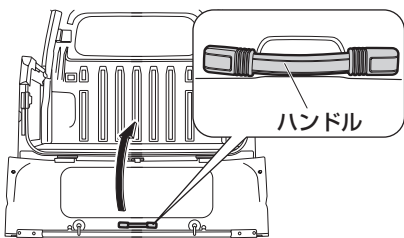

## ボンネット

### ▼操作を行う前に

#### ⚠警告

- ボンネット内は大変高温になっていることがあるため、下記のことをお守りください。
- やけどをするおそれがありますので、点検するときは、十分に冷めてから行ってください。
- 点検したあとは、ボンネット内に工具や布を置き忘れていないことを確認してください。点検や清掃に使用した工具や布などをボンネット内に置き忘れてしまうと、故障の原因となったり、車両火災につながるおそれがあり危険です。

#### ⚠注意

- ボンネットを閉めたあとは、ボンネットが確実にロックしたことを確認してください。ボンネットが確実に閉まっていないと、走行中に開くおそれがあり大変危険です。
- ボンネットを開けているとき風にあおられるとステーが外れボンネットが不意に閉まるおそれがあります。特に風の強い日はご注意ください。
- お子さまにボンネットの開閉はさせないでください。ボンネットは大変重く、開閉中うっかり手を離すと思わぬけがにつながるおそれがあります。



## 開けかた

### ▼操作手順

1. インストルメント パネル右下のオープナーを手前に引くと、ボンネット前部が少し浮き上がります。

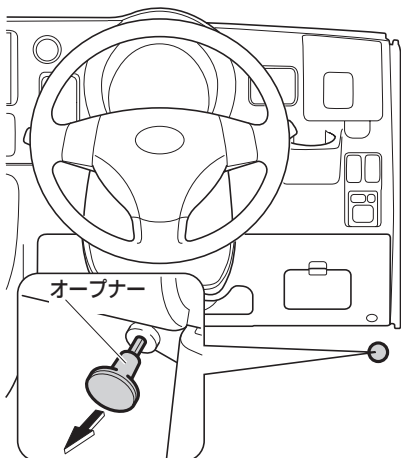

2. ボンネット前部中央にあるキャッチフックのレバーを矢印の方向に引き上げ、もう一方の手でボンネットを持ち上げます。

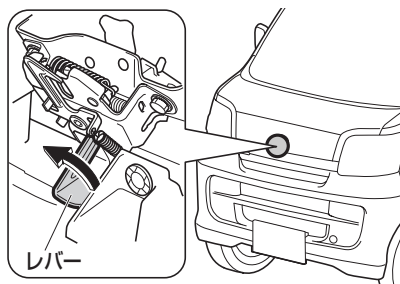

### ⚠注意

- エンジン回転中や停止直後は、レバーが熱くなっていることがあります。やけどや思わぬ事故につながるおそれがありますので、レバーを持つ前に必ず確認してください。

3. ボンネットをステーで確実に支えます。

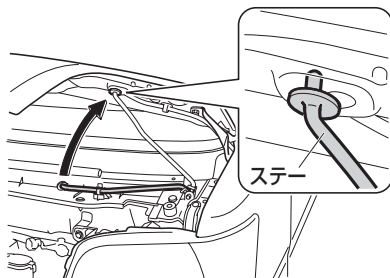

### ⚠注意

- エンジン回転中や停止直後は、ステーが熱くなっていることがあります。やけどや思わぬ事故につながるおそれがありますので、ステーを持つ前に必ず確認してください。
- ステーを確実に固定穴に差し込んでください。ステーが外れると大変危険です。

### 👉アドバイス

- ワイパーを起こしたままでボンネットを開けると、ワイパーがボンネットに当たり傷付くことがあります。





## 車を運転する前に 車体各部の開閉

### 閉めかた

#### ▼操作手順

1. ボンネットを片手で支えて、ステアーを元の位置へ戻します。

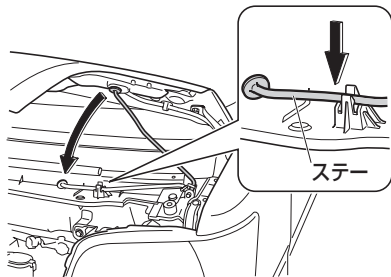

2. ボンネットを静かに下げ、手で押さえるようにして閉めます。



### アドバイス

- ボンネットを閉めるとき、手で強く押さえずぎないでください。

### エンジン ルームの開閉

#### ⚠警告

- エンジン ルームは大変高温になっていることがあるため、下記のことをお守りください。
- やけどをするおそれがありますので、点検するときは、十分に冷めてから行ってください。
- 点検したあとは、エンジン ルーム内に工具や布を置き忘れていないことを確認してください。点検や清掃に使用した工具や布などをエンジン ルーム内に置き忘れてしまうと、故障の原因となったり、車両火災につながるおそれがあります。

#### ⚠注意

- エンジン ルームを閉めたあとは、前側のキャッチが確実にロックしたことを確かめてください。ロックが確実にされていないと、急ブレーキ時などにシートが動き、思わぬ事故につながるおそれがあります。
- お子さまにエンジン ルームの開閉をさせないでください。開閉中うっかり手を離すと大きなけがにつながるおそれがあります。

#### ▼操作を行う前に

エンジン ルームの開閉を行う前に、リヤシートを乗車できる状態に戻してください。



## 開けかた

### ▼操作方法

1. スライド レバーを引き、フロントシートを一番後ろまでスライドさせます。

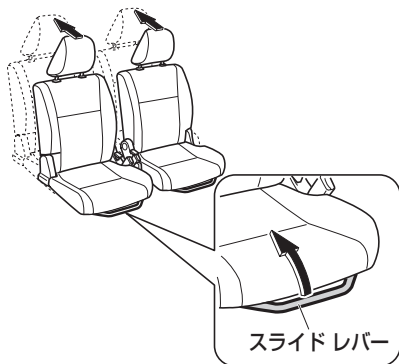

2. リクライニング レバーを矢印の方向に動かし、背当てを前に倒します。

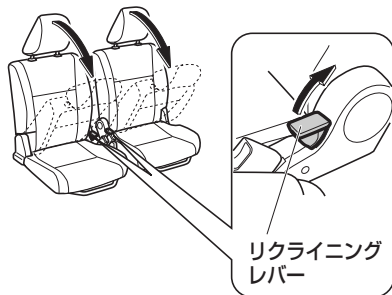

3. シート前部のキャッチにあるレバーを動かし（Aの位置からBの位置）、ロックを解除します。

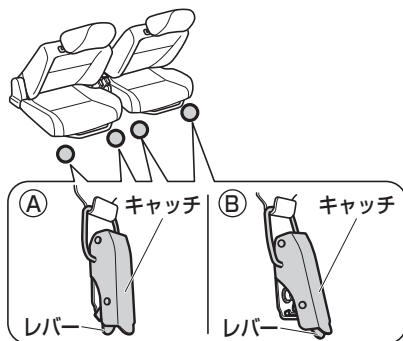

4. シート前部のキャッチを引き上げます。

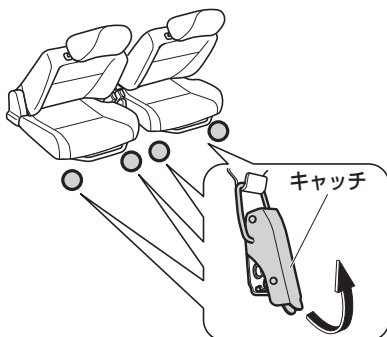



## 車を運転する前に 車体各部の開閉

5. シートを持ち上げリヤ シート側に倒します。

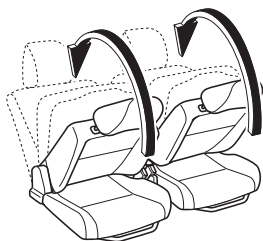

### ⚠注意

- シートは、持ち上げた状態では不安定です。作業をするときは、シートが倒れてこないように十分注意しながら行ってください。
- シートを持ち上げた状態でドアを閉めないでください。ドアの内側に当たるおそれがあります。

## 閉めかた

### ⚠注意

- シートを動かすときは、手などを挟まないように注意してください。

#### ▼操作方法

1. フロント シートを車両前側に起こします。
2. シート前部のキャッチをロックします。

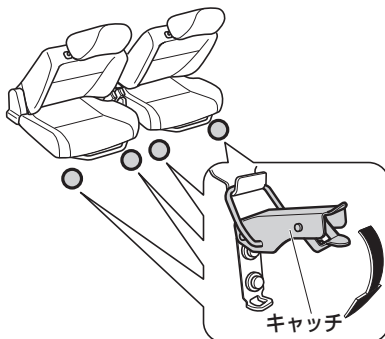

### 👉アドバイス

- キャッチをロックするときは、レバーが押し込まれ、確実にロックしたことを確認してください。

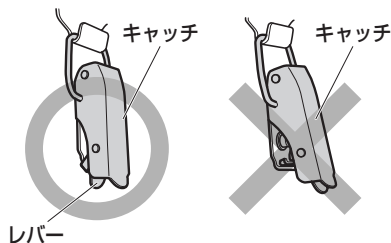

3. 背当てを引き起こします。
4. スライド レバーを操作し、シート位置を調整します。



## フューエル リッド

▼操作を行う前に

### ⚠警告

- 燃料は引火しやすいため、下記のことを守らないと火災につながり、やけどなど重大な傷害を受けるおそれがあり危険です。
- エンジンは必ず止めてください。
- 車のドア、窓は閉めてください。
- タバコを吸うなど、火気を近づけないでください。
- フューエル キャップを開ける前に、必ず車体または給油機などの金属部分に触れて、身体の静電気除去を行ってください。身体に静電気を帯びていると、放電による火花が引火するなどして、やけどのおそれがあります。
- フューエル キャップを開けるなどの給油操作は、必ず静電気除去を行った方一人で行ってください。
- 給油中に再び車内のシートに触れたり、座ったり、また人や物に触れると再帯電する場合があります。このようなときは再び給油機などの金属部分に触れて静電気除去を行ってください。
- フューエル キャップを開ける際は、必ずキャップのツマミ部分を持ち、ゆっくりと開けてください。気温が高いときなどは燃料タンク内の圧力が高くなり、給油口から燃料が吹き返すおそれがあります。

### ⚠警告

- フューエル キャップを少しゆるめた時に「シュー」という音がする場合は、それ以上開けずに、その音が止まるのを確認してからゆっくりと開けてください。
- 給油中に燃料がこぼれた場合はただちに給油を止め、こぼれた燃料を布きれなどでふき取ってください。
- こぼれた燃料が車の塗装面に付着した場合は水洗いをおすすめします。付着したまま放置すると、塗装面が劣化するおそれがあります。
- 給油口にほかの人を近づけないでください。
- 給油するときは、給油口にノズルを確実に挿入してください。また、オートストップ作動後の継ぎ足し給油は行わないでください。給油口から燃料が吹きこぼれるおそれがあります。
- 給油機によっては、早期にオートストップが作動して正常に給油できない場合があります。ガソリンスタンドの係員を呼んで指示に従ってください。
- 給油終了後、フューエル キャップを閉める場合「カチッ」という音が一度するまで右に回し、確実に閉まっていることを確認してください。
- スバル指定フューエル キャップ（指定）以外は使用しないでください。燃料漏れなどを起こすおそれがあり危険です。
- その他ガソリンスタンド内に掲示されている注意事項を守ってください。
- 燃料には、人体に有害な発ガン性物質を含んでいる物もありますので、燃料の気化ガスを吸わないようにご注意ください。







## 車を運転する前に 車体各部の開閉

### △注意

- 指定燃料は無鉛レギュラー ガソリンです。
- 給油時に、指定されている燃料であることを確認してください。
- 指定以外の燃料（粗悪なガソリン、アルコール系燃料\*、軽油、灯油など）を使用すると、エンジンの始動性が悪くなったり、ノッキングや出力の低下などが発生する場合があります。また、そのまま利用していると、エンジンや燃料系部品を損傷するおそれがあります。

### フューエル リッドの位置

車体右側前部にあります。

### 👉アドバイス

- メーター内にフューエル リッドの車両取り付け方向を示しています。

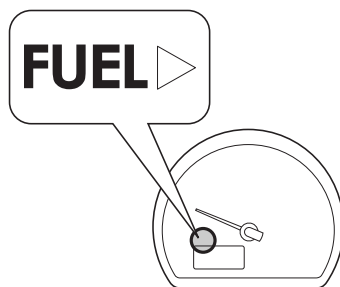

### フューエル リッドの開閉

#### ▼開けるとき

運転席右下にあるフューエル リッド オープナー レバーを矢印の方向に動かします。



#### ▼閉めるとき

リッドを押して閉めます。

\* アルコールが主成分の高濃度アルコール含有燃料。日本工業規格（JIS）や「揮発油の品質の確保に関する法律」が定めたガソリン規格に適合しているETBEやE3などのバイオ ガソリンは使用できます。



## フューエル キャップの開閉

### ▼開けるとき

左に回して外します。

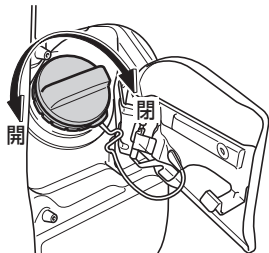

### ▼給油するとき

外したフューエル キャップをフューエル  
リッドの裏側にかけておくことができま  
す。

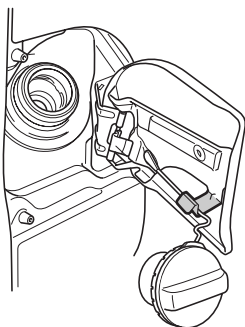

### ▼閉めるとき

「カチッ」という音が一度するまで、右  
に回して閉めます。

## パワー ウインドウ

### オプション/グレード別装備

スイッチ操作により運転席、助手席、後  
席のウインドウの開閉ができます。

### ▼操作を行う前に

### ⚠警告

- パワー ウインドウは大変強い力で開閉しますので、開閉するときは、ほかの人の手・腕・頭・首などを挟んだり巻き込んだりしないよう注意してください。重大な傷害を受けるおそれがあり危険です。
- お子さまにパワー ウインドウの操作をさせないでください。開閉するとき、手・腕・頭・首などを挟んだり巻き込んだりして、重大な傷害を受けるおそれがあり危険です。お子さまを乗せているときは、ロック スイッチを“OFF” にしてください。

### 📱アドバイス

- スライド ドアが開いている状態では、スライド ドアのウインドウ ガラスを開閉することはできません。
- 運転席スイッチとほかのスイッチを同時に逆方向へ動かさないでください。故障の原因となるおそれがあります。
- ウインドウを完全に開閉した状態でスイッチを押し続けると故障の原因となりますので、操作完了後はすぐに手を離してください。





## 車を運転する前に 車体各部の開閉

### アドバイス

- パワー ウィンドウの開閉はなるべくエンジン回転中に行ってください。エンジン停止時に行くと、バッテリーあがりの原因になります。
- ガラスが凍りついて固着したような状態でウィンドウ スイッチの“開”または“閉”を連続操作しないでください。故障の原因となります。

### パワー ウィンド モーターの過熱保護機能について

- パワー ウィンド モーターには、過熱保護機能を内蔵しています。パワー ウィンド モーターの負荷が大きい状態が続いたときなどは、過熱保護機能が作動し一時的にパワー ウィンドが停止することがあります。数十秒経過すると、通常どおり使用できるようになります。

### 運転席ドア側スイッチ

エンジン スイッチが“ON”の位置のとき、使用できます。

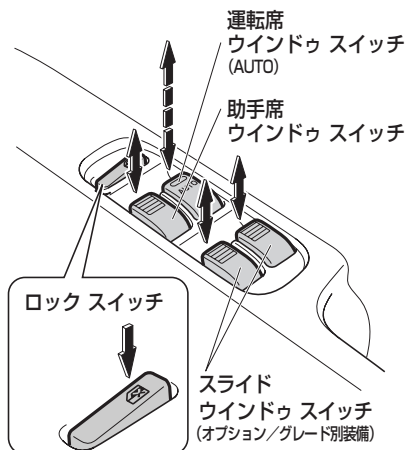

### ○運転席 ウィンドウ スイッチ (AUTO)

#### ▼操作方法

スイッチを軽く押し下げている間ウィンドウ ガラスは開き、軽く引き上げている間ウィンドウ ガラスは閉まります。

手を離すと、その位置で止まります。

「カチッ」と音がするまで押し下げる、または引き上げるとウィンドウ ガラスは自動的に全開、全閉します。途中で止めるときは、軽く逆方向にスイッチを操作します。

### ○助手席ウィンドウ スイッチ

#### ▼操作方法

スイッチを押し下げている間ウィンドウ ガラスは開き、引き上げている間ウィンドウ ガラスは閉まります。

手を離すと、その位置で止まります。

### ○リヤ ウィンドウ スイッチ

#### オプション/グレード別装備

#### ▼操作方法

スイッチを押し下げている間ウィンドウ ガラスは開き、引き上げている間ウィンドウ ガラスは閉まります。

手を離すと、その位置で止まります。



## ○ロック スイッチ

### ▼操作方法

スイッチの右側（マークの付いている方）を押すと“OFF”になり、運転席ウィンドウ ガラス以外は操作できなくなります。

スイッチの左側（マークのない方）を押すと解除されます。

## 助手席ドア側スイッチ

エンジン スイッチが“ON”の位置のとき、使用できます。

### ▼操作方法

スイッチを押し下げている間ウィンドウ ガラスは開き、引き上げている間ウィンドウ ガラスは閉まります。

手を離すと、その位置で止まります。

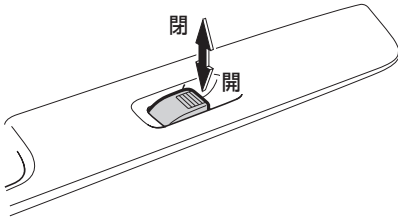

## スライド ドア側スイッチ

### オプション/グレード別装備

エンジン スイッチが“ON”の位置のとき、使用できます。

### ▼操作方法

スイッチの上側を押している間ウィンドウ ガラスは閉まり、スイッチの下側を押している間ウィンドウ ガラスは開きます。手を離すとその位置で止まります。

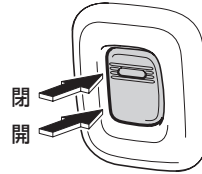

## 👉 アドバイス

- スライド ドアのウィンドウ ガラスは全開になりません。

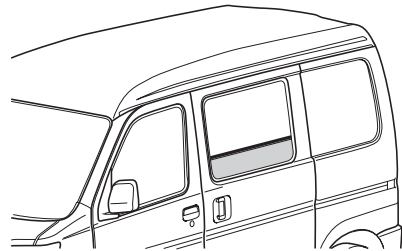



## 車を運転する前に 車体各部の開閉

### 手動式ウィンドウ

#### オプション/グレード別装備

ハンドルを回してウィンドウ ガラスの開閉を行うことができます。

#### ▼開けるとき

ハンドルを左に回すと、開きます。

#### ▼閉めるとき

ハンドルを右に回すと、閉まります。

#### 前席用



#### 後席用

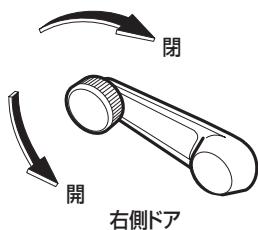

### アドバイス

- 開閉方向は車両の左側と右側で逆になります。
- スライド ドアのウィンドウ ガラスは全開になりません。

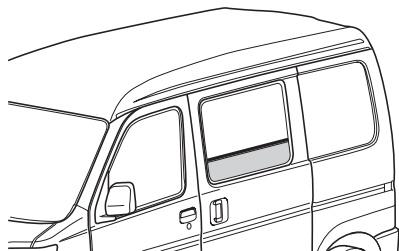



## 車体各部の調整

### ルーム ミラー

▼ 操作を行う前に

#### ⚠注意

- 調整は必ず走行前に行ってください。

▼ 調整のしかた

ルーム ミラー全体を動かして角度を調整します。



### ドア ミラー

▼ 操作を行う前に

#### ⚠注意

- ミラーの操作を行う際は、ドアとミラーの間に手を挟まないように注意してください。
- ミラーを倒したまま走行しないでください。ミラーによる後方確認ができず事故につながるおそれがあります。



## 車を運転する前に 車体各部の調整

### 手動式

#### オプション/グレード別装備

ミラーの格納、角度調整を手で行います。

#### ▼格納のしかた

ミラーは後方に倒して格納することができます。走行するときは必ず元に戻してください。

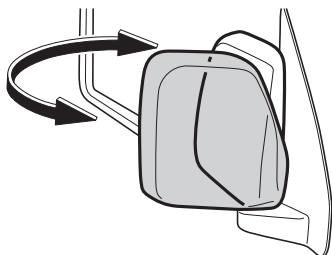

#### ▼調整のしかた

ドア ミラー全体を動かして角度を調整します。

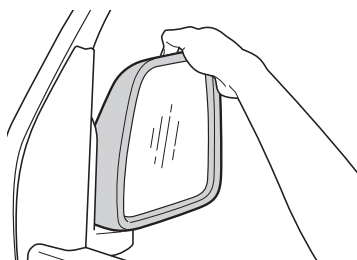

#### ⚠注意

- 調整は必ず走行前に行ってください。

### 電動格納式

#### オプション/グレード別装備

ミラーの格納、角度調整をスイッチの操作で行うことができます。

エンジン スイッチが“ACC”または“ON”の位置のときに使用できます。

#### ▼操作を行う前に

#### ⚠注意

- ミラーの操作を行う際は、ドアとミラーの間に手を挟まないように注意してください。
- ミラーを倒したまま走行しないでください。ミラーによる後方確認ができず事故につながるおそれがあります。

#### ▼格納のしかた

ミラー格納スイッチを押すと、ミラーを格納することができます。もう一度押すと元に戻ります。走行するときは、必ず元に戻してください。





▼調整のしかた

1. 左右切り替えスイッチを調整する側に合わせます。
2. 調整スイッチで、ミラーの角度を調整します。



⚠注意

- 調整は必ず走行前に行ってください。

👉アドバイス

- 調整するとき以外は、左右切り替えスイッチを中立（中央）の位置に合わせておいてください。







# 車を運転するにあたって

車を運転するうえでの各部のはたらき、装置の使いかた、運転の方法について説明しています。

## ■ メーターのはたらき

メーター-----	108
-----------	-----

## ■ 表示灯、警告灯のはたらき

表示灯-----	111
警告灯-----	113

## ■ スイッチの使いかた

スイッチの名称-----	118
ライティング スイッチ-----	119
光軸調整ダイヤル-----	120
方向指示レバー-----	121
非常点滅灯スイッチ-----	122
ワイパー・ウォッシャー スイッチ-----	122
リヤ ウィンドウ デフォッガー スイッチ-----	124
ホーン スイッチ-----	125

## ■ 運転装置の使いかた

エンジン スイッチ-----	126
駐車ブレーキ-----	127
ターボ車-----	128
AWD車-----	129

## ■ エンジンのかけかた

マニュアル車-----	131
オートマチック車-----	134

## ■ マニュアル車の運転

マニュアル トランスミッション-----	136
----------------------	-----

## ■ オートマチック車の運転

オートマチック トランスミッション-----	137
セレクト レバーの操作-----	139
運転のしかた-----	142



# 車を運転するにあたって メーターのはたらき

## メーターのはたらき

### メーター

グレードの違い、オプションも含まれています。

#### タコメーターなし車

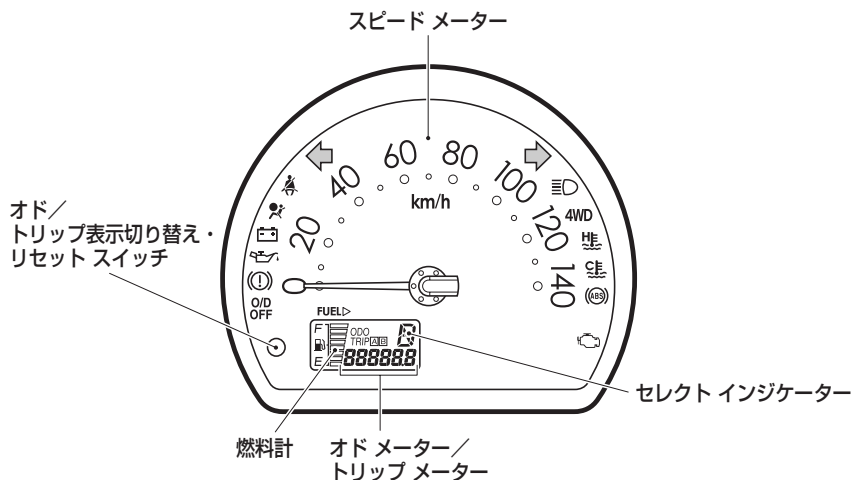

#### タコメーター付き車

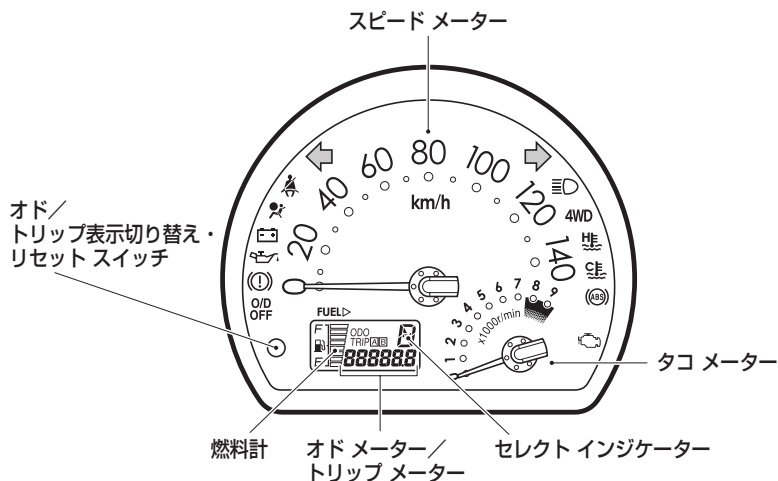

#### ○メーター照明

車幅灯に連動して点灯・消灯します。



## スピード メーター

走行速度をkm/hで示します。

## タコ メーター

オプション/グレード別装備

1分間当たりのエンジン回転数を示します。

### ⚠注意

- 指針が赤色表示域（エンジンが許容回転数を超える範囲）に入らないよう運転してください。赤色表示域に入ると、エンジンが損傷するおそれがあります。

## 燃料計

エンジン スイッチが“ON”の位置のとき、燃料残量を表示します。

燃料残量が約 6ℓ以下になると、一番下の目盛りが点滅します。

(燃料残量警告灯→ 116 ページ)

### ⚠注意

燃料計の一番下の目盛りと燃料残量警告灯が点滅した場合

- ただちに燃料を補給してください。  
燃料切れを起こすと、突然走行不能となり危険です。



## 車を運転するにあたって メーターのはたらき

### オド メーター／ トリップ メーター

エンジン スイッチが“ON”の位置のとき、表示されます。

#### ○オド メーター（積算距離計）

走行した総距離を表示します。

#### ○トリップ メーター（区間距離計）

リセットした地点からの走行距離を表示します。

トリップ メーターは、同時に2つの区間の走行距離を表示することができます。

#### ○オド／トリップ表示切り替え・リセット スイッチ

##### ▼表示を切り替えるには

スイッチを押すごとに、表示が切り替わります。

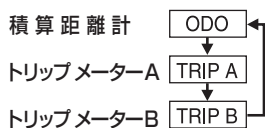

▼トリップ メーター表示をリセットするには  
リセットするトリップ メーター（AまたはB）を表示させ、スイッチを押し続けると、表示が“0.0”になります。

### 📖 アドバイス

- エンジン スイッチが“ACC”または“LOCK”の位置のときでも、スイッチを押すと、約5分間、オドメーター／トリップメーターと燃料計が表示されます。  
このとき、表示を切り替えることはできませんが、トリップメーターをリセットすることはできません。
- 表示される内容は、エンジンスイッチを“ACC”または“LOCK”の位置にする直前の状態のものです。



## 表示灯、警告灯のはたらき

### 表示灯

車両のさまざまな状態をメーター内に表示します。

#### ⚠️注意

- 表示灯によっては、点灯（または点滅）したまま走行すると、思わぬ事故を引き起こしたり、車両が損傷するおそれがあります。  
この場合、それぞれの表示灯の項目にしたがい、処置を行ってください。
- 点灯操作を行っても、表示灯が点灯しないときは、スバル販売店で点検を受けてください。

### 方向指示器表示灯



#### ○方向指示器表示灯

エンジン スイッチが“ON”の位置で、方向指示灯を点滅させると、同時に点滅します。

#### ○非常点滅表示灯

エンジン スイッチの位置に関係なく、非常点滅灯を点滅させると、同時に点滅します。

#### 👉アドバイス

##### 点滅時間が異常に速くなった場合

- 方向指示灯（非常点滅灯）の電球切れが考えられます。すべての方向指示灯が点滅するか確認してください。



## 車を運転するにあたって 表示灯、警告灯のはたらき

### ハイビーム/パッシング表示灯



エンジン スイッチの位置に関係なく、ヘッド ランプを上向きの状態にすると点灯します。

### 水温表示灯



エンジン スイッチが“ON”の位置で、エンジン冷却水温が低いときに点灯します。

#### ▼エンジンが暖まっている場合

エンジン スイッチを“ON”の位置にすると点灯し、数秒後に消灯します。

#### ⚠注意

- エンジン冷却水温が低い間は、急激な空ぶかし、急加速、高速走行はしないでください。

#### 暖機を十分続けていても点灯したままの場合

- 水温センサー等の異常が考えられます。ただちにスバル販売店で点検を受けてください。

### 👉アドバイス

- エンジン冷却水温が異常に高くなったときは、水温警告灯が点滅します。  
(水温警告灯→ 116 ページ)

### シフト セレクト インジケーター

オートマチック車

P R N D 2 L

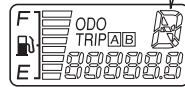

エンジン スイッチが“ON”の位置のとき作動します。使用中のセレクト レバーの位置が表示されます。

#### ▼Pレンジの場合

インジケーターが点滅し、ブザー（断続音）が鳴ります。

車外の人には音は聞こえませんがご注意ください。（車外の人に対する警告音ではありません）

#### ▼Rレンジ以外の場合

インジケーターが点灯します。



## O/D OFF表示灯

# O/D OFF

エンジン スイッチが“ON”の位置で、オーバードライブを“OFF”の状態にすると点灯します。

(オーバードライブ スイッチ  
→ 141 ページ)

## AWD\*表示灯

セレクトィブAWD車

エンジン スイッチが“ON”の位置で、AWD走行の状態にすると点灯します。

(AWDセレクト スイッチ→ 129 ページ)

# 4WD

## 警告灯

さまざまなシステムの異常や、安全運転に関わる項目をメーター内に警告します。

### ⚠注意

- 警告灯が点灯（または点滅）したまま走行すると、思わぬ事故を引き起こしたり、車両が損傷するおそれがあります。  
この場合、それぞれの警告灯の項目にしたがい、処置を行ってください。
- エンジン スイッチを“ON”の位置にしても警告灯が点灯（または点滅）しないときは、スバル販売店で点検を受けてください。

## エンジン警告灯



- エンジン スイッチを“ON”の位置にすると点灯し、エンジンを始動すると消灯します。
- エンジンが回転中で、エンジン電子制御システムに異常があると点灯、または点滅します。

### ⚠注意

#### 点灯・点滅した場合

- ただちにスバル販売店で点検を受けてください。

\* AWDはAll Wheel Driveの略、4WDは4 Wheel Driveの略、どちらも同じ4輪駆動の意味です。





## 車を運転するにあたって 表示灯、警告灯のはたらき

### オイル プレッシャー警告灯



- エンジン スイッチを“ON”の位置にすると点灯し、エンジンを始動すると消灯します。
- エンジンが回転中で、エンジン内部を潤滑しているエンジン オイルの圧力が低下すると点灯します。

#### ⚠注意

##### 点灯した場合

- そのまま走行すると、エンジンが故障するおそれがあります。  
ただちに安全な場所に停車し、エンジンを停止して、スバル販売店にご連絡ください。
- エンジン オイルの量が少なくなると警告灯が点灯します。走行中に点灯したときは、エンジンを故障させないために高回転まで回らなくなります。  
ただちにスバル販売店にご連絡ください。

#### 👉アドバイス

- オイル プレッシャー警告灯は、オイル量を示すものではありません。オイル量の点検は、オイル レベル ゲージで行ってください。(オイル量の点検方法は、別冊の「メンテナンス ノート」参照)

### チャージ警告灯



- エンジン スイッチを“ON”の位置にすると点灯し、エンジンを始動すると消灯します。
- エンジンが回転中で、充電系統に異常（ベルトののび、損傷など）があると点灯します。

#### ⚠注意

##### 点灯した場合

- ただちに安全な場所に停車して、スバル販売店にご連絡ください。



## ブレーキ警告灯



- エンジン スイッチを“ON”の位置にすると点灯し、エンジンを始動して、駐車ブレーキを完全に解除すると消灯します。
- エンジン スイッチが“ON”の位置で、下記の場合に点灯します。

### ▼点灯理由

- 駐車ブレーキが完全に解除されていないとき
- ブレーキ液の液量が不足しているとき
- EBD制御（ABS装着車）に異常があるとき

### ▼駐車ブレーキが解除されている場合

#### ABS装着車

エンジン スイッチを“ON”の位置にすると点灯し、数秒後に消灯します。

#### ABS装着車を除く

エンジン スイッチを“ON”の位置にすると点灯し、エンジンを始動すると消灯します。

## ⚠注意

- 制動時、常に異音（キーキー音など）が発生するときは、ブレーキパッドの摩耗が考えられます。ただちにスバル販売店で点検を受けてください。

### エンジン回転中、駐車ブレーキを解除しても、点灯したまま消灯しない場合

- ブレーキ液量の不足が考えられます。この場合、ブレーキの効が悪くなっているおそれがあります。効が悪いときは、ブレーキペダルを強く踏み、ただちに安全な場所に停車して、スバル販売店にご連絡ください。

### ABS警告灯と同時に点灯した場合（ABS装着車）

- 強めのブレーキの際に車両が不安定になるおそれがあります。ただちに安全な場所に停車して、スバル販売店にご連絡ください。



## 車を運転するにあたって 表示灯、警告灯のはたらき

### 水温警告灯



- エンジン スイッチを“ON”の位置にすると点灯し、数秒後に消灯します。
- エンジン スイッチが“ON”の位置で、エンジン冷却水温が異常に高くなると点滅します。

#### ⚠注意

##### 点滅した場合

- エンジン冷却水温の異常な上昇によるオーバーヒートが考えられます。ただちに安全な場所に停車して、処置を行ってください。

(オーバーヒートの処置  
→ 210 ページ)

### シートベルト警告灯（運転席）



- エンジン スイッチが“ON”の位置で、運転席側シートベルトを装着していないと点灯します。
- シートベルトを着用すると消灯します。

### 燃料残量警告灯



エンジン スイッチが“ON”の位置のとき、燃料残量が約 6ℓ以下になると、燃料計の一番下の目盛りと燃料残量警告灯が点滅します。

(燃料計→ 109 ページ)

#### ⚠注意

##### 燃料計の一番下の目盛りと燃料残量警告灯が点滅した場合

- ただちに燃料を補給してください。燃料切れを起こすと、突然走行不能となり危険です。

#### 👉アドバイス

- 坂道やカーブなどでは、タンク内の燃料が移動するため、早めに点滅することがあります。



## ABS警告灯

ABS装着車



- エンジン スイッチを“ON”の位置にすると点灯し、数秒後に消灯します。
- エンジン スイッチが“ON”の位置で、ABSに異常があると点灯します。

### ⚠注意

#### 点灯した場合

- 通常のブレーキとしての性能は確保されていますが（ABSとしての作動はしません）、スバル販売店で点検を受けてください。

#### ブレーキ警告灯と同時に点灯した場合

- ABSに異常があるだけでなく、強めのブレーキの際に車両が不安定になるおそれがあります。  
ただちに安全な場所に停車して、スバル販売店にご連絡ください。

### 👉アドバイス

- エンジン始動後に警告灯が数秒間点灯しても、その後、消灯すれば異常ではありません。ただし、同じ現象が再度発生した場合は、スバル販売店で点検を受けてください。

## SRSエアバッグ警告灯



- エンジン スイッチを“ON”の位置にすると点灯し、数秒後に消灯します。
- エンジン スイッチが“ON”の位置で、下記のシステムに異常があると点灯します。

#### ▼異常があると点灯するシステム

- SRSエアバッグ  
（SRSエアバッグ→ 65 ページ）
- プリテンショナー機構  
（プリテンショナー機構→ 56 ページ）

### ⚠注意

#### 点灯した場合

- ただちにスバル販売店で点検を受けてください。



# スイッチの使いかた

## スイッチの名称

グレードの違い、オプションも含まれています。

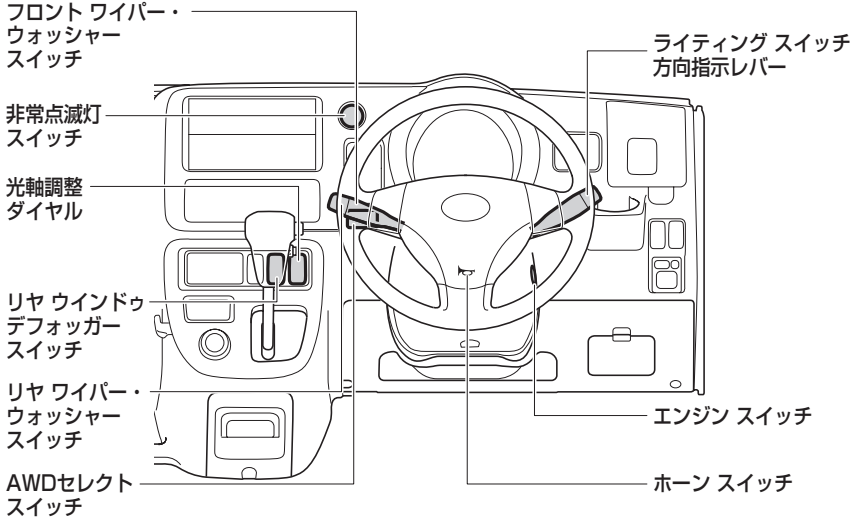



## ライティング スイッチ

### ランプの点灯

#### ▼操作方法

スイッチを回すと、下表のランプ類が点灯します。

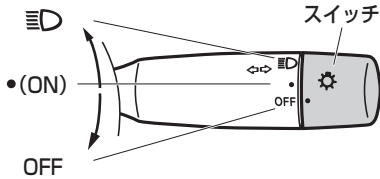

ランプ	前照灯	車幅灯・番号灯・尾灯・計器照明灯
スイッチ位置 OFF	—	—
● (ON)	—	点灯
≡D	点灯	点灯

#### ⚠注意

##### バッテリーあがりを防止するために

- エンジン停止中は、ランプ類を長時間点灯しないでください。また、車から離れるときは、必ずライティング スイッチを“OFF”にしてください。

### ランプの消灯

#### ▼操作方法

スイッチを“OFF”の位置にします。

### ヘッド ランプの切り替え

#### ▼操作方法

ライティング スイッチが“≡D”の位置のときレバーを押すと、前照灯が上向き（ハイ ビーム）になり、戻ると下向き（ロー ビーム）になります。

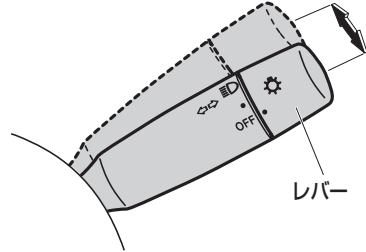

#### ⚠注意

- 対向車のあるときや市街地走行のときは、対向車や通行人の迷惑となり危険ですので前照灯を下向きにして走行してください。

#### ▼一時的に使用する場合

##### ⚠アドバイス

- 前照灯が上向きのときは使用できません。

レバーを手前に引いている間、前照灯が上向きに点灯します。

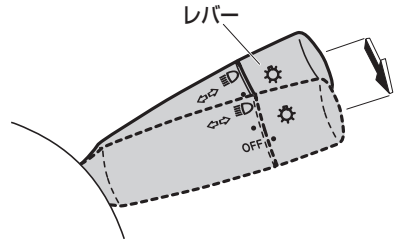



## 車を運転するにあたって スイッチの使いかた

### ランプ消し忘れ警告ブザー

ランプを点灯したままで、エンジン スイッチからキーを抜き、いずれかのドアを開けると、ブザー（連続音）が鳴りランプの消し忘れを知らせます。

### 光軸調整ダイヤル

ヘッド ランプが点灯しているときに使用できます。

乗員数や積載量によって車両の姿勢が変化し、ヘッド ランプの光軸（光の照らす方向）が上に向けた場合、ダイヤルを回すことで光軸を下向きに調整することができます。

通常はダイヤルを“0”（光軸が一番上向きの位置）で使用します。

#### ▼操作方法

ダイヤルを回転させると、ヘッド ランプの光軸が上下に変わります。ダイヤルの数字が大きいくほど下向きになります。

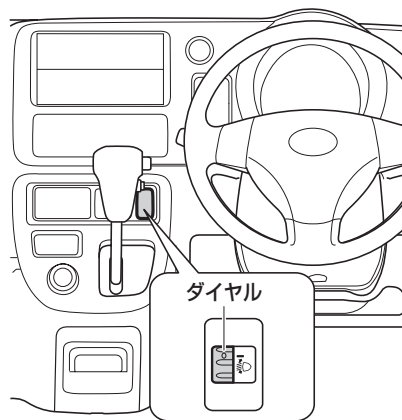



## 👉 アドバイス

- 乗員数などに応じて、下表を目安にダイヤルを調整してください。

### オープン デッキ仕様車を除く

乗車や荷室の積載状況	ダイヤル位置
運転席のみ乗車時	0
運転席のみ乗車で荷室満載時	2.5

### オープン デッキ仕様車

乗車や荷室の積載状況	ダイヤル位置	
	A/T車	M/T車
運転席のみ乗車時	0	0
運転席のみ乗車で荷室満載時	2.5	2

- 乗員や荷物を降ろしたあとは、ダイヤルを“0”に戻してください。
- 車検などで光軸の調整をするときは、ダイヤルを“0”にしてから行ってください。

## 方向指示レバー

### ▼ 操作方法

レバーを①の位置まで上下に操作すると、方向指示灯およびメーター内の方向指示器表示灯が点滅します。レバーはハンドルを戻すと自動的に戻ります。車線変更などのときには、レバーを②の位置まで軽く上下に押しと点滅し、手を離すと消灯します。

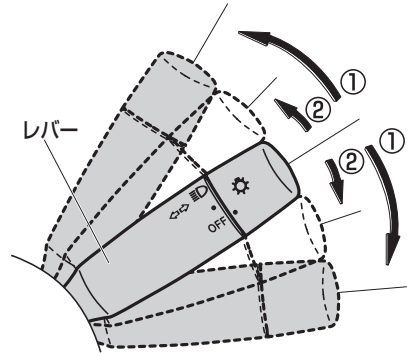

## 👉 アドバイス

- ハンドルの切れ角が小さいと、レバーが自動的に戻らないときがあります。手で戻してください。
- 点滅が異常に速くなったときは、方向指示灯の電球切れが考えられます。すべての方向指示灯が点滅するか確認してください。





## 車を運転するにあたって スイッチの使いかた

### 非常点滅灯スイッチ

#### ▼操作方法

スイッチを押すと左右の方向指示灯が点滅します。もう一度押すと元に戻ります。

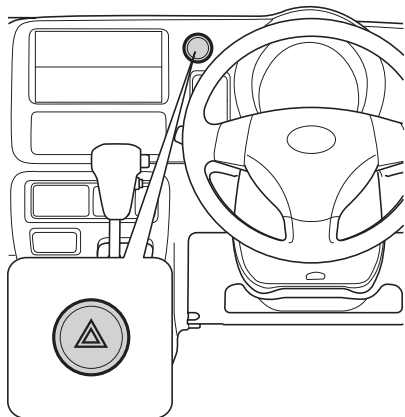

#### ⚠注意

- 故障などの非常時に、やむを得ず路上駐車するとき以外はむやみに使用しないでください。
- 使用後はスイッチを確実に戻してください。スイッチを戻さないと方向指示灯がはたらきません。
- エンジンを止めた状態で長時間使用しないでください。バッテリーあがりの原因となります。

### ワイパー・ウォッシャー スイッチ

#### ⚠注意

- 空ぶきはガラス面に傷を付けますので、ウォッシャー液を噴射させてからワイパーを作動させてください。
- フロント ワイパー アームを起こすときは、必ず運転席側のワイパー アームから起こしてください。また、もとに戻すときは助手席側のワイパー アームから戻してください。
- 寒冷時、または長時間ワイパーを使用しなかったときは、ワイパー ゴムがガラスに張り付いていないことを確認してください。張り付いたまま作動させるとワイパー モーターが損傷し、故障の原因になります。
- 積雪などの障害物によりワイパーが途中で止まってしまうときは、障害物を取り除いてからワイパーを作動させてください。無理に作動させるとワイパー モーターに負担がかかり故障の原因となります。
- ウォッシャー液を連続して 20 秒以上噴射させないでください。またウォッシャー液が出ないときはウォッシャースイッチを作動させないでください。モーターに負担がかかり故障の原因となります。
- 寒冷時は、ガラスが暖まるまで、ウォッシャー液を吹き付けないでください。吹き付けられた液が凍結し、視界をさまたげることがありますので、先にガラス面を暖めてください。



## フロント

エンジン スイッチが“ACC”または“ON”の位置のとき使用できます。

### ○ワイパーの使いかた

レバーを下げると、ワイパーが作動します。

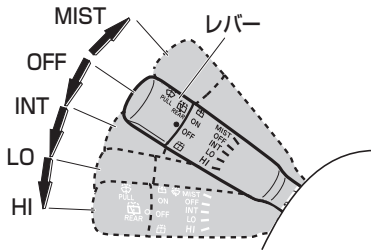

MIST	一時作動
OFF	停止
INT	間欠作動
LO	低速作動
HI	高速作動

### 👉 アドバイス

- MIST（一時作動）はレバーを“OFF”から押し上げている間、ワイパーが低速作動します。手を離すと“OFF”に戻ります。
- 寒冷地仕様車のワイパーは、雪がたまったときにワイパーの反転位置を切り替える機構になっています。この機構の作動中に「コン、コン」という音が発生しますが、異常ではありません。

### ○ウォッシャー液の噴射

レバーを手前に引くとウォッシャー液が噴射します。

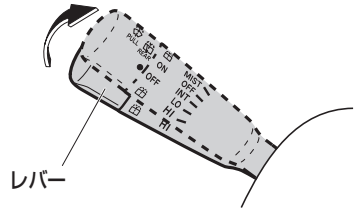

### 👉 アドバイス

- フロント ウォッシャーを作動させると連動してフロント ワイパーが低速作動します。



## 車を運転するにあたって スイッチの使いかた

### リヤ

#### オプション/グレード別装備

エンジン スイッチが“ACC”または“ON”の位置のとき使用できます。

#### ○ワイパーの使いかた

ツマミを“ON”の位置に回すと、リヤワイパーが作動します。

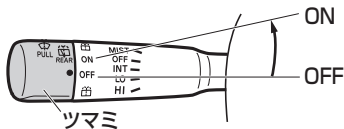

#### ○ウォッシャー液の噴射

リヤ ワイパー作動中にウォッシャー液を噴射させるときは、ツマミを“ON”の位置から上側の“ウォッシャー液噴射位置”に回します。

また、ツマミを“OFF”の位置から下側の“ウォッシャー液噴射位置”に回しても噴射します。

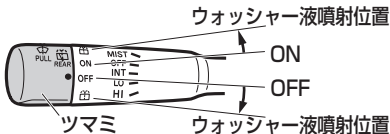

### リヤ ウィンドウ デフォグガー スイッチ

#### オプション/グレード別装備

リヤ ウィンドウ ガラスの曇りを取るときに使用します。

#### ▼操作方法

スイッチを押すと作動表示灯が点灯し、リヤ ウィンドウ ガラスが暖められ曇りが取れます。作動を停止するときは、スイッチをもう一度押してください。作動表示灯も消灯します。

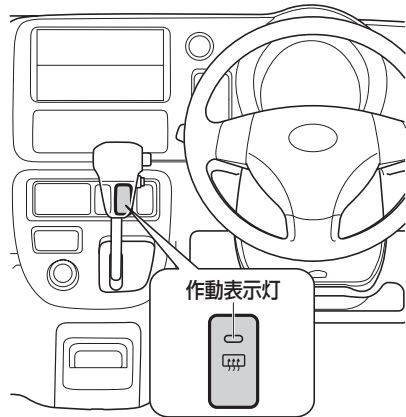

#### アドバイス

- エンジンを止めた状態で長時間使用しないでください。バッテリーあがりの原因になります。
- リヤ ウィンドウ ガラス内面を清掃するときは、電熱線を傷付けないください。



## ホーン スイッチ

ハンドルのマーク周辺部を押すとホーンが鳴ります。



### アドバイス

- 緊急時、非常時以外は、むやみに使用しないでください。



## 運転装置の使いかた

### エンジン スイッチ

#### ⚠警告

- 走行中は、エンジン スイッチにさわらないでください。誤って操作し、エンジンが停止すると、思わぬ事故につながるおそれがあり危険です。

エンジンをかけるときやオーディオを聞くとときなどに使用します。

#### ⚠注意

- エンジンを止めた状態で、キーを“ON”または“ACC”の位置にしたまま長時間放置しないでください。バッテリーあがりの原因になります。

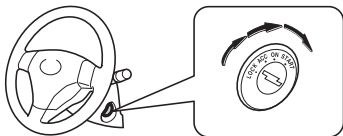

LOCK	キーを抜き差しする位置です。キーを抜くとハンドルがロックされます。
ACC	エンジンを止めたまま、オーディオが聞ける位置です。
ON	エンジン回転中の位置です。
START	エンジンを始動するときの位置です。手を離すと自動的に“ON”の位置に戻ります。

### 👉アドバイス

- キーは確実にエンジン スイッチに差し込んで操作してください。

#### ハンドル ロックを解除するには

- キーが“LOCK”から“ACC”の位置に軽く回らないときは、ハンドルを左右に動かしながらキーを回してください。



## キー インター ロック

### オートマチック車

誤操作防止のため、セレクト レバーがPレンジ以外のおきに、エンジン スイッチが“LOCK”の位置まで回らないようにする装置です。

#### ▼操作方法

エンジン スイッチを“ACC”から“LOCK”の位置にするときは、セレクト レバーをPレンジにしてから行います。

### ⚠注意

- Pレンジ以外では、キーは“LOCK”位置まで回すことができないため、キーを抜くことができません。

## 駐車ブレーキ

### ⚠注意

- 走行するときは、駐車ブレーキを完全に解除してください。また、ブレーキ警告灯が消灯していることを必ず確認してください。

駐車ブレーキをかけたまま走行すると、ブレーキが熱を持ち、ブレーキの効きが悪くなったり、思わぬ事故につながるおそれがあります。

#### ▼かけるとき

- 右足でブレーキ ペダルを踏みながら、ボタンを押さずにレバーをいっぱいまで引き上げます。
- エンジン スイッチが“ON”の位置のときは、ブレーキ警告灯が点灯します。

#### ▼解除するとき

- 右足でブレーキ ペダルを踏みながら、レバーを軽く引き上げながらボタンを押し、レバーを確実に戻します。
- エンジン スイッチが“ON”の位置のときは、ブレーキ警告灯が消灯します。

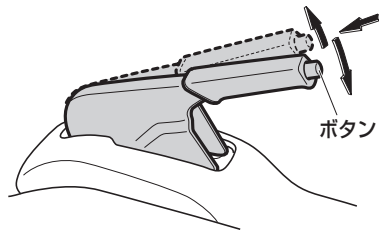



## 車を運転するにあたって 運転装置の使いかた

### アドバイス

- 安全のために、レバーを引き上げないと解除できない機構になっています。駐車ブレーキが解除できないときは、レバーを確実に引き上げてから操作してください。

### 坂道に駐車するとき

#### ▼ 操作方法

坂道に駐車するときは、駐車ブレーキをかけるとともに、マニュアル車はチェンジレバーを1速（上り坂）またはR（下り坂）に、オートマチック車はセレクトレバーをRレンジに入れます。さらに輪止めもしてください。

### ターボ車

オプション/グレード別装備

#### ⚠️注意

- エンジン始動直後（エンジンが冷えているときは）、エンジンの急激な空ぶかし、または急加速をしないでください。
- エンジン回転数がタコメーターの赤色表示域（エンジン許容回転数以上）に入らないように運転してください。
- 定期的なオイル交換、オイルフィルターの交換を必ず行ってください。

高速走行、登坂走行直後にエンジンを停止するときは、必ず約1分程度アイドリング状態にしてからエンジンを止めてください。

運転状態	アイドリング時間
一般走行後	—
高速走行後、登坂走行後	約1分



## AWD車

オプション/グレード別装備

### ⚠注意

- AWD車はどのような所でも走れる万能車ではありません。アクセル、ハンドル、ブレーキの操作は一般の車と同じく慎重に行い、常に安全運転に心がけてください。  
また、オフロード走行や、ラリー走行を目的とした車ではありません。タイヤがはまり込むような深い砂地、海水、水たまりなどに乗り入れないでください。やむを得ず走行したときは、走行後各部を念入りに洗ってください。
- 渡河などの水中走行はしないでください。渡河などの水中走行をすると、エンストするだけでなく、電装品のショート、エンジンの破損などの重大な車両故障につながるおそれがあります。万一、水中に浸かってしまったときは、必ずスバル販売店で点検を受けてください。
- AWD車は雪道や水たまりなどの滑りやすい路面ですぐれた走行性能を発揮しますが、極端な急ブレーキ、急ハンドルはさけて、十分に余裕を持って走行してください。

## セレクトィブAWDシステム

### ○AWD\*セレクト スイッチ

天候、路面状況に応じて、AWDセレクトスイッチを操作することにより、2WD走行とAWD走行に切り替えることができます。

AWD走行のときはメーター内のAWD表示灯が点灯します。

### ▼操作方法

スイッチを押すごとに2WDとAWDに切り替わります。

スイッチは、停車中または走行中（80 km/h以下）でアクセルペダルを戻し、直進状態で操作します。

2WD	一般道路、高速道路の走行に使用します。
AWD	雪道、砂地や不整地、急坂路等の滑りやすい路面の走行に使用します。

AWDセレクトスイッチ

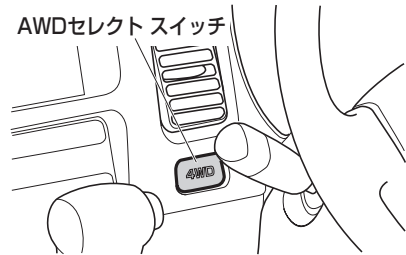

### ⚠注意

- AWDで乾燥した舗装路および高速道路を走行すると、駆動系に無理な力がかかり駆動装置が損傷するおそれがあります。

\* AWDはAll Wheel Driveの略、4WDは4 Wheel Driveの略、どちらも同じ4輪駆動の意味です。





## 車を運転するにあたって 運転装置の使いかた

### アドバイス

- 乾燥した舗装路の走行は必ず2WDで走行してください。乾燥した舗装路のAWD走行は、タイヤの早期摩耗につながったり、燃料消費量が多くなる場合があります。
- スイッチは連続操作しないでください。また、操作するときは、アクセルペダルを戻して行ってください。（切り替わりにくい場合は、その状態でアクセルペダルを軽く踏み込んでください）
- 低温時に、AWDに切り替わりにくいときは、停車してスイッチを操作してください。
- 車輪がスリップしているときは、AWDセレクトスイッチを操作しないでください。
- AWDに切り替えたとき、車両の状態（タイヤ空気圧、積載量、車速など）により、切り替えの作動音がすることがあります。

### ○急なカーブを曲がるとき

AWDで走行中に旋回をすると、ブレーキをかけたような状態になることがあります。この現象をタイト コーナー ブレーキング現象といいます。

これは、旋回するとき前後輪に回転差が生じるために発生するAWD車特有の現象で、異常ではありません。

このとき、ハンドル操作が重くなります。

### 注意

- AWDでの急旋回は、タイト コーナーブレーキング現象により、思わぬ事故につながるおそれがありますので避けてください。

### アドバイス

- タイト コーナー ブレーキング現象は、2WDに切り替えることで解消することができます。

### AWD車のタイヤ交換

AWD車は4つのタイヤに駆動力がかかるため、タイヤの状態が車の性能に大きく影響します。

タイヤの状態には細心の注意をしてタイヤの点検は忘れずに行ってください。

### 注意

- タイヤは必ず指定サイズのタイヤを使用してください。指定サイズ以外のタイヤを使用すると安全性を損ない大変危険です。
- タイヤ交換をするときは、4輪とも同一サイズ、同一メーカー、同一銘柄、および同一トレッドパターン（溝模様）のタイヤを装着してください。
- 摩耗差の著しいタイヤは使用しないでください。

### アドバイス

- タイヤ空気圧の点検は最低でも月に1回行ってください。タイヤの空気圧が前輪と後輪で大きく異なるときは、車の性能が十分に発揮できません。（タイヤの指定空気圧は運転席側ドア開口部に記載しています。）
- タイヤのローテーションは5,000kmごとに行ってください。タイヤ間で摩耗差があると車の性能が十分に発揮できません。
- タイヤチェーンは必ず後輪に装着してください。



# エンジンのかけかた

## マニュアル車

### エンジン始動の準備

#### ▼操作方法

1. 駐車ブレーキをかけ、チェンジレバーがニュートラルの位置にあることを確認します。
2. ペダル類が確実に踏め、ハンドル操作が楽にできるようにシートの位置を調整します。
3. アクセルペダルおよびブレーキペダルを右足で、クラッチペダルを左足で踏み位置を確認します。



### エンジンをかけるとき

#### ▼操作方法

1. ブレーキペダルをしっかりと踏みます。
2. クラッチペダルをいっぱいまで踏み込みます。
3. ブレーキペダルとクラッチペダルを踏んだまま、エンジンスイッチを“START”の位置まで回します。
4. 始動後、クラッチペダルから足を離します。

#### ⚠注意

- エンジン冷却水温が低い間は、急激な空ぶかし、急加速、高速走行はしないでください。

#### 📖アドバイス

- バッテリーあがりを防ぐため、エンジンスイッチを連続して10秒以上“START”の位置にしないでください。
- エンジンの始動性を良くするためにランプ、リヤウインドウデフォグガー、ヒーターファンなどのスイッチは“OFF”にしてください。
- 外気温が $-20^{\circ}\text{C}$ 以下のとき、エンジンスイッチを“START”の位置にしてからエンジンを始動させるまでの時間が長くなります。確実に始動させるには、かかったと思っても、さらに3秒程度、手を離さず“START”の位置で保持してください。
- エンジン始動後は、各警告灯が消灯するのを確認してください。（ただしブレーキ警告灯は除きます）
- エンジン始動後は、自動制御装置のはたらきによりエンジン回転が高くなりますが、暖機完了後、自動的にアイドルリング回転に下がります。



### ○クラッチ スタート システム

エンジン始動時の誤操作を防ぐために、クラッチ ペダルをいっぱいまで踏み込まないと、エンジンがかからないようになっています。

### ○スターター コントロール システム

#### **寒冷地仕様車**

スターター コントロール システムはエンジン寒冷時の始動操作を補助するシステムです。

エンジン冷却水温が 15℃以下のとき、エンジンが始動するまでの間、自動的にスターターを回す時間を延長します。エンジン スイッチを“START”の位置で保持する必要はありません。

### アドバイス

- スターター コントロール システム作動中にエンジン始動を中止したいときは、エンジン スイッチを“ACC”または“LOCK”の位置にしてください。
- バッテリーあがりを防ぐため、スターター コントロール システム作動中に始動操作を中断することがあります。
- エンジン冷却水温が 15℃以上のときは、スターターを回す時間は延長されません。
- 外気温が 15℃以下でも、エンジン冷却水温が 15℃以上のときは、スターターを回す時間が延長されませんので、エンジンが始動するまで、エンジン スイッチを“START”の位置で保持してください。



## エンジンを止めるとき

### ▼操作方法

エンジンを止めるときは、アイドリング回転にしてからエンジン スイッチを“ACC”または“LOCK”の位置にします。

### ⚠注意

- ターボ車は、高速および登坂走行の直後にエンジンを止めるときは、必ずアイドリングを 1 分程度行ってください。



## 車を運転するにあたって エンジンのかけかた

### オートマチック車

#### エンジン始動の準備

##### ▼操作方法

1. 駐車ブレーキをかけ、セレクト レバーがPレンジの位置にあることを確認します。
2. ペダル類が確実に踏み、ハンドル操作が楽にできるようにシートの位置を調整します。
3. アクセル ペダルおよびブレーキ ペダルを右足で踏み位置を確認します。

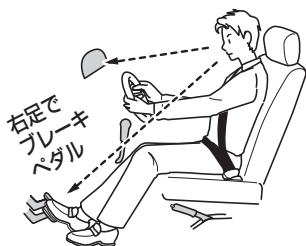

#### エンジンをかけるとき

##### ▼操作方法

1. ブレーキ ペダルをしっかりと踏みます。
2. ブレーキ ペダルを踏んだまま、エンジン スイッチを“START”の位置まで回します。

### ⚠注意

- エンジン始動時は、必ず運転席に座ってエンジンをかけてください。窓越しからエンジンをかけると車が急に動き出すおそれがあり危険です。
- エンジン冷却水温が低い間は、急激な空ぶかし、急加速、高速走行はしないでください。

### 👉アドバイス

- バッテリーあがりを防ぐため、エンジン スイッチを連続して 10 秒以上“START”の位置にしないでください。
- エンジンの始動性を良くするためにランプ、リヤ ウインドウ デフォグガー、ヒーター ファンなどのスイッチは“OFF”にしてください。
- 外気温が $-20^{\circ}\text{C}$ 以下のとき、エンジン スイッチを“START”の位置にしてからエンジンを始動させるまでの時間が長くなります。確実に始動させるには、かかったと思っても、さらに 3 秒程度、手を離さず“START”の位置で保持してください。
- エンジン始動後は、各警告灯が消灯するのを確認してください。（ただしブレーキ警告灯は除きます）
- エンジン始動後は、自動制御装置のはたらきによりエンジン回転が高くなりますが、暖機完了後、自動的にアイドルリング回転に下がります。



## ○スターター コントロール システム

### 寒冷地仕様車

スターター コントロール システムはエンジン寒冷時の始動操作を補助するシステムです。

エンジン冷却水温が 15℃以下のとき、エンジンが始動するまでの間、自動的にスターターを回す時間を延長します。エンジン スイッチを“START”の位置で保持する必要はありません。

### 👉 アドバイス

- スターター コントロール システム作動中にエンジン始動を中止したいときは、エンジン スイッチを“ACC”または“LOCK”の位置にしてください。
- バッテリーあがりを防ぐため、スターター コントロール システム作動中に始動操作を中断することがあります。
- エンジン冷却水温が 15℃以上のときは、スターターを回す時間は延長されません。
- 外気温が 15℃以下でも、エンジン冷却水温が 15℃以上のときは、スターターを回す時間が延長されませんので、エンジンが始動するまで、エンジン スイッチを“START”の位置で保持してください。

## エンジンをとめるとき

### ▼操作方法

エンジンをとめるときは、アイドルリング回転にしてからエンジン スイッチを“ACC”または“LOCK”の位置にします。

### ⚠️注意

- ターボ車は、高速および登坂走行の直後にエンジンをとめるときは、必ずアイドルリングを 1 分程度行ってください。



## マニュアル車の運転

### マニュアル トランスミッション

#### チェンジ レバー

シフト位置を変更するときは、クラッチペダルをいっばいに踏み込んで確実に操作します。

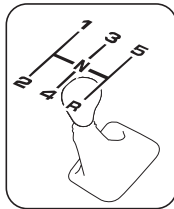
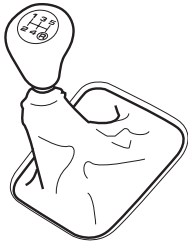

#### アドバイス

- **R**（後退）には、車が完全に停止してからシフト位置を変更してください。トランスミッションに負担がかかり、故障の原因となります。
- 5速から**R**（後退）には、直接シフト位置を変更できません。一度ニュートラルにしてから、**R**（後退）にシフト位置を変更してください。

#### 特別装備車（赤帽仕様車）

- **R**（後退）にシフトするとブザーが鳴り車両が後退することを車外に知らせます。ただし、ライト点灯時（車幅灯を含む）はブザーが鳴りません。

#### 各シフト位置での上限速度

#### ⚠️注意

- エンジンの回転があがりすぎないように、上限速度を守って走行してください。エンジンが損傷するおそれがあります。
- 特にシフト ダウンを行うときは、上限速度を超えることのないように十分速度を落としてください。

各シフト位置での上限速度は下表を参考にしてください。

シフト位置	(km/h)				
	1速	2速	3速	4速	5速
ターボ車以外	25	40	65	105	—
ターボ車	25	40	60	100	—



# オートマチック車の運転

## オートマチック トランスミッション

オートマチック車は、ギヤ チェンジやクラッチ ペダルの操作から解放され、運転は大変楽になりますが、いくつかの特性があります。オートマチック車の運転の基本を理解し、正しく操作する習慣を身に付けてください。

## オートマチック車の特性

### ○クリープ現象

エンジンがかかっているとき、セレクトレバーがP、Nレンジ以外の位置で、動力がつながった状態になりアクセルペダルを踏まなくてもゆっくりと動き出す現象のことをいいます。

### ⚠注意

- エンジン始動直後やエアコン作動時など、自動的にエンジンの回転が上がり（アイドル アップ）、クリープ現象が強くなります。その際、ブレーキペダルの踏みごたえに変化がでることがありますので、ブレーキペダルはしっかりと踏んでください。

### 👉 アドバイス

- 停車中は、平坦路であっても車が動かないように、ブレーキペダルをしっかりと踏み、必要に応じて駐車ブレーキをかけてください。
- 渋滞や狭い場所での移動は、クリープ現象を利用し、アクセルペダルを踏まずにブレーキ操作のみで速度を調整するとスムーズに行えます。





## 車を運転するにあたって オートマチック車の運転

### ○キック ダウン

走行中にアクセル ペダルを踏み込むと、自動的に低速ギヤに切り替わり、エンジンの回転数が上昇して強く加速させることができます。これをキック ダウンといいます。

### ⚠注意

- 滑りやすい路面やカーブ走行中では、急激なアクセル ペダルの操作はさけてください。車がスリップするおそれがあります。

### 👉アドバイス

- 追い越しなど強い加速が必要とするときや、高速道路での合流が楽に行えます。

## セレクト レバー

セレクト レバーの操作は確実に行ってください。

### ○シフト ロック装置

誤操作防止のため、シフト ロック装置が付いています。

#### ▼シフト ロック解除方法

シフト ロックを解除する場合は、エンジン スイッチを“ON”または“ACC”の位置にし、ブレーキ ペダルを踏むとセレクト レバーの操作ができます。

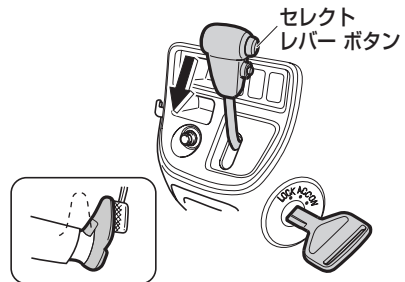

### 👉アドバイス

- セレクト レバーはブレーキ ペダルを踏みながらでないと、Pレンジからほかのレンジへは動きません。
- エンジン スイッチが“LOCK”の位置では、ブレーキ ペダルを踏んでもセレクト レバーはPレンジからほかのレンジへは動きません。
- 先にセレクト レバー ボタンを押した状態で、ブレーキ ペダルを踏むと、セレクト レバーが動かない場合があります。一度ボタンから手を離し、ブレーキ ペダルを先に踏んでから操作してください。



## 各シフト位置での上限速度

### ⚠注意

- エンジンの回転があがりすぎないように、上限速度を守って走行してください。エンジンが損傷するおそれがあります。
- 特にシフト ダウンを行うときは、上限速度を超えることのないように十分速度を落としてください。

各シフト位置での上限速度は下表を参考にしてください。

(km/h)

シフト位置		L	2	D	
				O/D OFF	O/D ON
ターボ車 以外	2WD	35	65	95	—
	AWD	30	60	90	—
ターボ車		40	70	110	—

## セレクト レバーの操作

### インパネ センター シフト式 4速オートマチック トランスミッション

セレクト レバー部には、セレクト レバーを動かすときに使用するセレクト レバー ボタンが装着されています。

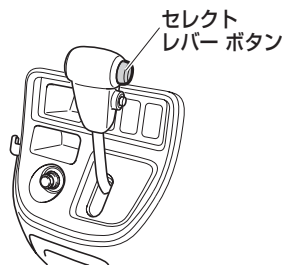

▼ 操作をする前に

### ⚠警告

- **P**レンジから**R**レンジへセレクト レバーを動かすときは、突然車が動き出し思わぬ事故につながるおそれがありますので、ブレーキ ペダルを踏みながら、セレクト レバー ボタンを押して動かしてください。





# 車を運転するにあたって オートマチック車の運転

## ○各位置のはたらき

<b>P</b> レンジ	駐車するとき、エンジンを始動するとき、およびキーを抜くときの位置
<b>R</b> レンジ	車を後退させるときの位置 (車が完全に止まってから入れてください)
<b>N</b> レンジ	一時停止などで動力を伝えない位置
<b>D</b> レンジ	通常の走行をする位置 [前進] (1速から4速*まで自動的に変速されます)
<b>2</b> レンジ	下り坂走行するときの位置 [前進] (エンジン ブレーキが必要なときの位置)
<b>L</b> レンジ	急な下り坂走行するときの位置 [前進] (強いエンジン ブレーキが必要なときの位置)

\*オーバー ドライブがOFFのときは3速

## ○セレクト レバーの動かしかた

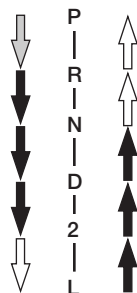
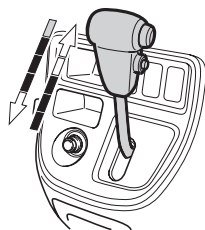

↓ ブレーキ ペダルを踏みながら  
セレクトレバー ボタンを押して  
動かします。

↑ ↓ セレクトレバー ボタンを押して  
動かします。

↑ ↓ そのまま動かします。



## ⚠警告

- ➡の操作は誤作動を防ぐため、セレクトレバー ボタンを押さずに動かしてください。常にセレクトレバー ボタンを押して操作していると、P・R・Lレンジに思いがけず入ることがあり、その場合、思わぬ事故につながるおそれがあり危険です。
- 走行中にNレンジに入れしないでください。エンジン ブレーキが全く効かず、思わぬ事故につながるおそれがあり危険です。
- 車が完全に止まらないうちにPレンジに入れしないでください。また、前進走行中にRレンジ、および後退走行中にD・2・Lレンジに入れしないでください。トランスミッションに重大な損害をあたえると共に、車がコントロールを失い思わぬ事故につながるおそれがあり危険です。

- オーバー ドライブ スイッチ  
通常走行時はスイッチを押して“ON”の状態にしておいてください。4速オートマチック トランスミッションとしてはたらし、燃費性能と静粛性を高めます。オーバー ドライブ スイッチをもう一度押して“OFF”の状態にすると3速オートマチック トランスミッションとしてはたらしめます。この場合は、メーター内のO/D OFF表示灯が点灯します。4速オートマチック トランスミッションに戻すときは、スイッチを“ON”の状態にしてください。

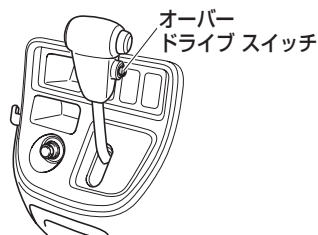

	ON	4速オートマチック
	OFF	3速オートマチック

## 👉アドバイス

- 長い坂道を走行するときは、オーバードライブ スイッチを押して“OFF”の状態にしてください。下り坂ではエンジン ブレーキの効きが良くなり、上り坂では変速回数の少ないなめらかな走行ができます。





# 車を運転するにあたって オートマチック車の運転

## 運転のしかた

### エンジン始動前

#### ▼操作を行う前に

アクセル ペダルおよびブレーキ ペダルの位置を右足で確認します。

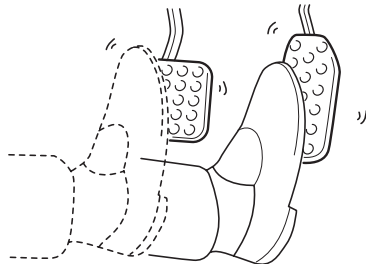

#### ⚠注意

- 踏み誤りを防ぐため、ブレーキ ペダルは右足で踏む習慣を身に付けてください。左足でのブレーキ操作は思わぬ事故につながるおそれがあります。

## エンジン始動時

#### ▼操作手順

1. 駐車ブレーキがかかっていることを確認します。
2. セレクト レバーがPレンジにあることを確認します。
3. ブレーキ ペダルをしっかりと踏みます。
4. ブレーキ ペダルを踏んだまま、エンジンスイッチを“START”の位置にします。

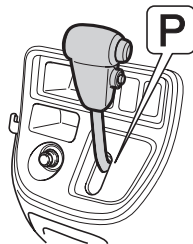



## 発進時

▼操作を行う前に

### ⚠警告

- PレンジからRレンジへセレクト レバーを動かすときは、突然車が動き出し思わぬ事故につながるおそれがありますので、ブレーキ ペダルを踏みながら、セレクト レバー ボタンを押して動かしてください。
- アクセル ペダルを踏んだままセレクト レバーの操作をしないでください。急発進して思わぬ事故の原因になります。

▼操作手順

1. ブレーキ ペダルを右足で踏んだままセレクト レバーを前進であればDレンジに、状況に応じて2、Lレンジに、また後退のときはRレンジに入れます。
2. 駐車ブレーキを戻したあと、徐々にブレーキ ペダルから足を離し、アクセル ペダルをゆっくりと踏み込み発進します。

### ⚠注意

- セレクト レバーがどの位置にあるかをセレクト レバー部またはメーター内のインジケーターで確認してください。
- オートマチック車は、セレクト レバーがP、Nレンジ以外の位置にあると、アクセル ペダルを踏まなくても動こうとする特性を持っています。  
(クリープ現象)

### ⚠注意

- 始動直後およびエアコン使用時は、自動的にエンジン回転が高くなり（アイドル アップ）、動こうとする力が強くなります。発進時にセレクト レバー操作をするときはしっかりとブレーキ ペダルを踏んでください。
- マニュアル車は発進のスピードを半クラッチ操作とアクセル操作を併用して調整しますが、オートマチック車ではアクセル操作のみで行いますので、アクセル操作は特に慎重に行ってください。
- 切り返しなどでDレンジからRレンジ、RレンジからDレンジと何度もセレクト レバー操作をするときは、そのつどブレーキ ペダルをしっかりと踏み、完全に車を止めてから行ってください。  
トランスミッションに負担がかかり故障の原因となります。また必ずシフト位置も確認してください。
- 急発進を防ぐためにPレンジからRレンジ、NレンジからDレンジ、NレンジからRレンジにセレクト レバー操作をするときもブレーキ ペダルをしっかりと踏んでから行ってください。
- 坂道発進時などアクセル ペダルとブレーキ ペダルを同時に踏んで発進しないでください。故障の原因となります。





## 車を運転するにあたって オートマチック車の運転

### アドバイス

- セレクト レバーを[R]レンジに入れると警告ブザーが鳴り、運転者にセレクト レバーが[R]レンジにあることを知らせます。警告ブザーは車外の人には聞こえませんので注意してください。

#### ▼坂道発進をする場合

1. 駐車ブレーキがしっかりかかっていることを確認しながら、セレクト レバーを[R]レンジに入れます。
2. 右足でアクセル ペダルをゆっくり踏み、車が動き出す感触を確認してから、駐車ブレーキを解除し、発進します。

### 走行時

#### ▼操作手順

1. 通常は[R]レンジで走行します。
2. 強い加速が必要な場合は、アクセルペダルを踏み込むとギヤは自動的に低速ギヤに切り替わります。（キックダウン）
3. 長い下り坂や急な下り坂など、強いエンジン ブレーキを必要とする場合は、路面状態やスピードに応じて[D]または[L]レンジに切り替えます。

#### 警告

- 坂道などでは、セレクト レバーを[D]、[2]レンジまたは[L]レンジに入れたまま惰性で後退したり、[R]レンジに入れたまま惰性で前進することは絶対にやめてください。  
エンストを起こし、ブレーキの効きが悪くなったり、ハンドルが重くなるなど、思わぬ事故や故障の原因となるおそれがあります。



## ⚠️注意

- 走行中は④レンジに入れなくてください。エンジン ブレーキが全く効かなくなり、思わぬ事故の原因になります。
- 走行中に⑤レンジ、また前進走行中に⑥レンジに入れなくてください。トランスミッションに重大な損傷をあたえる原因となります。
- 上り坂などでスピードを保つために、アクセル ペダルを踏み込んでいくと、意に反してキック ダウンし、急にエンジン回転数が高くなる場合がありますので、急激なアクセル ペダルの操作はしないでください。
- 滑りやすい路面やカーブ走行中では、急激なアクセル ペダルの操作はやめてください。キック ダウンにより回転が高くなり急加速をするため、スリップをしたり、カーブを曲がりきれずに思わぬ事故につながるおそれがあります。
- 各レンジでの速度は、必ず上限速度を守ってください。  
(各シフト位置での上限速度  
→ 139 ページ)
- 長い下り坂や急な下り坂を④レンジのまま走行するとスピードが出すぎてしまうことがあります。  
このようなときに、フット ブレーキを使いすぎるとブレーキの効きが悪くなるおそれがあります。  
シフト ダウンしてエンジン ブレーキを併用してください。また、より強いエンジン ブレーキが必要な場合は、④レンジに入れてください。

## ⚠️注意

- ブレーキ ペダルに足をのせたまま走行しないでください。ブレーキ部品が早く摩耗したり、ブレーキが過熱し、効きが悪くなるおそれがあります。

## 👉アドバイス

- 渋滞や狭い場所での移動は、クリーブ現象を利用し、アクセル ペダルを踏まずに、ブレーキ操作のみで速度を調整するとスムーズに行えます。
- 上り坂でスピードを保つためにアクセル ペダルを踏み込んでいくと、意に反してキック ダウンし、急にエンジン回転数が高くなる場合があります。  
このようなときは、あらかじめ②レンジにしておくと、エンジン回転数の変化が少なく、なめらかな走行ができます。







## 車を運転するにあたって オートマチック車の運転

### 一時停止時

#### ▼ 操作手順

1. セレクト レバーは走行位置のままです。ブレーキ ペダルをしっかりと踏み続けます。
2. 停車が長びくときは、ブレーキ ペダルを踏んだままで駐車ブレーキをかけ、セレクト レバーをNレンジに入れます。
3. 発進するときは、セレクト レバーの位置を確認したあと、アクセル ペダルをゆっくりと踏み込みます。

#### ⚠ 注意

- 上り坂での停車はクリープ現象で前へ進もうとする力よりも車が後退しようとする力の方が大きくなり、車が後退することがあります。ブレーキ ペダルを踏み、駐車ブレーキをかけてください。
- 平坦路であっても、停車が長びくときは、必ず駐車ブレーキをかけてください。
- エアコン作動中は自動的にエンジン回転が高くなり、急にクリープ現象が強くなりますので、特にしっかりとブレーキ ペダルを踏んでください。

### 後退時

#### ▼ 操作方法

車が完全に止まってからも、ブレーキ ペダルをしっかりと踏み続け、セレクト レバーをRレンジに入れます。

#### ⚠ 注意

- 後退するときは体をひねった姿勢となるため、ペダルの操作がしにくくなります。ブレーキ操作が確実にできるよう注意してください。
- 少し後退したあとなどはRレンジに入れたことを忘れてしまうことがあります。後退したあととはすぐNレンジに戻すよう習慣付けましょう。
- 切り返しなどでDレンジからRレンジ、RレンジからDレンジと何度もセレクト レバー操作をするときは、そのつどブレーキ ペダルをしっかりと踏み、完全に車を止めてから行ってください。また、シフト位置も忘れずに確認してください。

#### 👉 アドバイス

- セレクト レバーをRレンジに入れると警告ブザーが鳴り、運転者にセレクト レバーがRレンジにあることを知らせます。警告ブザーは車外の人には聞こえませんのでご注意ください。



## 駐車時

### ▼ 操作手順

1. 車を完全に止めます。
2. ブレーキ ペダルを踏んだままで駐車  
ブレーキをかけ、セレクト レバーを  
Pレンジに入れます。
3. エンジン スイッチを“LOCK”の位  
置まで回してキーを抜きます。

### ⚠注意

- 必ず駐車ブレーキをかけてください。
- エンジンをかけたままで車から離れないでください。
- 車から離れるときはエンジン スイッチを“LOCK”の位置にしてキーを抜いてください。バッテリーあがりの原因となります。
- Pレンジでは車輪が固定されます。駐車するときは必ずPレンジにあることを確認してください。
- 車が完全に止まらないうちにPレンジに入れないでください。トランスミッションに負担がかかり故障の原因となります。
- キー インター ロック装置により、セレクト レバーがPレンジ以外の場合は、エンジン スイッチを“LOCK”の位置まで回すことができません。  
(キー インター ロック→ 127 ページ)

# MEMO

A series of horizontal dotted lines for writing.



# 装備品の使いかた

車の装備品の使いかたについて説明しています。

## ■ 空調

エアコン-----	150
リヤ ヒーター-----	156

## ■ オーディオ

アンテナ-----	157
オーディオの取り扱い-----	157
オーディオ インデックス-----	161
AM/FMチューナー	
電子オーディオ-----	162
AM/FMマルチ電子チューナー・	
CDプレーヤー-----	168

## ■ 室内装備品

室内照明-----	180
シガー ライター-----	182
灰皿-----	182
サン バイザー-----	183
グローブ ボックス-----	184
オーバー ヘッド シェルフ-----	184
カップ ホルダー-----	185
ショッピング フック-----	186
アシスト グリップ-----	187
乗降用グリップ-----	187
フック-----	188



# 空調

## エアコン

室内の冷暖房、除湿、曇り取りなどを行うことができます。

コントロール パネルの操作により、吹き出し口から冷風、または温風が吹き出します。

▼吹き出し口の位置

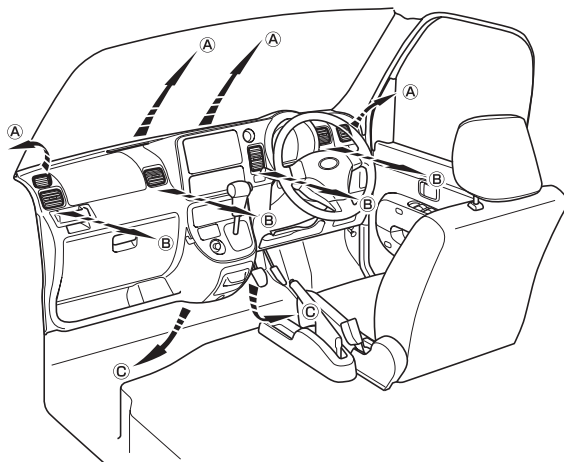

## エアコン コントロール パネル

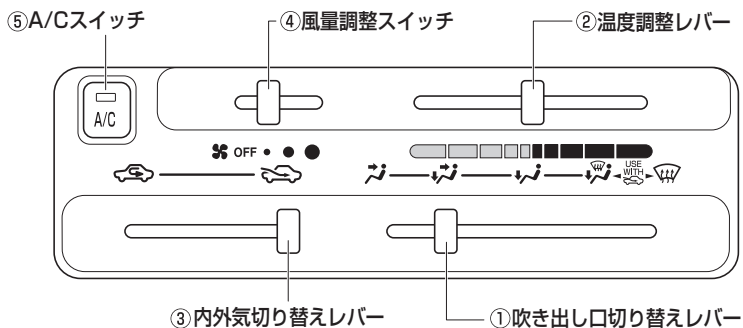



○各レバー／スイッチの使いかた

①吹き出し口切り替えレバー

イラストの方向へ風が出てきます。風量は吹き出し口によって異なります。

レバー位置					
吹き出し口	(B)	(B) (C)	(C) (A)	(A) (C)	(A)

( ) は特に風量の少ないものを示します。

▼操作方法

レバーを左右に動かして、切り替えます。

⚠警告

ガラスの曇りを防止するために

- 湿度が高いときにエアコンを低い温度で作動させている場合は、吹き出し口を、またはに切り替えないでください。

外気とガラスの温度差でガラスの外側が曇り、視界をさまたげるおそれがあります。

📖 アドバイス



- このマークは、①吹き出し口切り替えレバーをまたはに合わせるときに③内外気切り替えレバーを（外気導入）に合わせて使用することをおすすめするためのものです。（外気導入）に合わせることでガラスが曇りにくくなります。





## 装備品の使いかた 空調

### ②温度調整レバー

風の吹き出し温度を調整します。

#### ▼操作方法

レバーを左右に動かして、調整します。

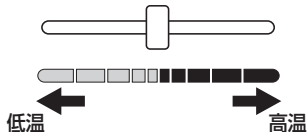

### ③内外気切り替えレバー

内気循環、外気導入の切り替えを行います。

内気循環		外気をシャ断している状態です。トンネルや渋滞など外気が汚れているときや早く冷暖房したいとき、外気温度が高いときの冷房効果を高めたいときにお使いください。
外気導入		外気を導入している状態です。通常はこの位置でお使いください。

#### ▼操作方法

レバーを左右に動かして切り替えます。

### ⚠注意

- “内気循環” を長時間使用しないでください。ガラスが曇りやすくなります。通常は、“外気導入” を使用してください。
- 渋滞に巻き込まれたときや、トンネル内は、“内気循環” にして付近の排気ガスが室内に入るのを防いでください。
- ①のレバーが、またはのとき“内気循環” にしないでください。ガラスが曇りやすくなります。

### 📖アドバイス

- エアコン使用中に、室内外のさまざまな臭いがエアコン装置内に取り込まれて混ざり合うことにより、吹き出し口からの風に臭いがすることがあります。エアコン始動時に発生する臭いを抑えるために、駐車時は外気導入にしておくことをおすすめします。

### ④風量調整スイッチ

吹き出し口からの風の強さを切り替えます。

スイッチにより3段階の切り替えができます。

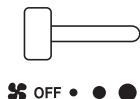

#### ▼操作方法

スイッチを動かして操作します。

### ⑤A/Cスイッチ

冷房、除湿機能の作動と停止を行います。

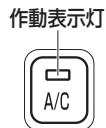

#### ▼操作方法

ファンが作動中のとき、スイッチを一度押すとエアコンが作動し、作動表示灯が点灯します。

もう一度押すとエアコンが停止し、作動表示灯が消灯します。



## アドバイス

- 停車時の冷房効果を向上させるために、エンジン アイドリング回転を少し高くするアイドル アップ装置が付いています。アイドル アップ装置作動中の発進、停止時の運転操作に注意してください。

特にオートマチック車で冷房中、一時停止する場合はブレーキ ペダルをしっかりと踏んでください。

(オートマチック車の運転→ 137 ページ)

- 外気温が 0°C 近くまで下がると、エアコンの除湿機能が作動しない場合があります。

## 風向きの調整

左右および中央の吹き出し口からの風向きの調整を行うことができます。

### ▼操作方法

ノブを動かして調整します。

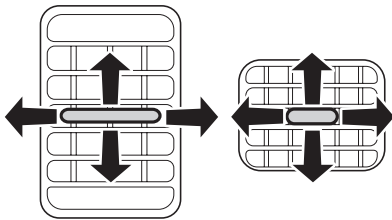

## アドバイス

- 冷房時、まれに吹き出し口から霧が吹き出したように見えることがありますが、これは湿った空気が急に冷やされたときに発生するものであり異常ではありません。

## エアコン／ヒーターの使いかた

代表的な使用例におけるレバー、スイッチのセット位置を説明します。

### ○通常の冷房

室内を冷やしたいときに使用します。

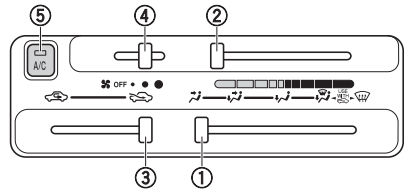

- ① 風速
- ② 低温側
- ③ 外気導入
- ④ お好みの位置
- ⑤ ON

## アドバイス

### 急速に冷房したいときは

- ②のレバーを最低温に、③のレバーを“内気循環”に、⑤のスイッチを作動させてください。ただし“内気循環”で長時間使用すると車内の空気が汚れます。換気のためときどき“外気導入”にしてください。冷えてきたら②のレバーを高温側に動かし、お好みの温度に調整してください。

### 車内の温度が高いときは

- 駐車のとあと車内の温度が高いときは、窓を開けて熱気を逃がしてからエアコンを作動させてください。





## 装備品の使いかた 空調

### ○通常の暖房

室内を暖めたいときに使用します。

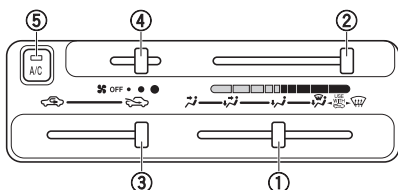

- ① 風量  
② 高温側  
③ 外気導入  
④ お好みの位置  
⑤ OFF

### ○ガラスの曇りを取るとき

寒冷時や、雨のときなどガラスが曇ったときに使用します。

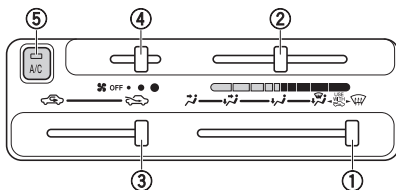

- ① 風量  
② お好みの位置  
③ 外気導入  
④ お好みの位置  
⑤ ON

### 👉 アドバイス

#### 急速に暖房したいときは

- ②のレバーを最高温に、③のレバーを“内気循環”にしてください。ただし“内気循環”で長時間使用すると、ガラスが曇りやすくなりますので一時的にご使用ください。暖かくなってきたら②のレバーを低温側に動かし、お好みの温度に調整してください。

### ⚠️ 警告

#### ガラスの曇りを防止するために

- ②のレバーを最低温に操作しないでください。冷風がガラスに当たるとガラスの外側が曇ることがあります。

### 👉 アドバイス

- 外気温が 0℃ 近くまで下がると、エアコンの除湿機能が作動しない場合があります。
- ①のレバーを風量にすると、曇り取りと同時に足元にも送風されます。

#### 外気が汚れているときは

- 一時的に③のレバーを“内気循環”にしてください。

#### より早くガラスの曇りを取る場合

- ガラスの曇りを取る操作と併せて、下記の操作を行います。
  - ④のレバーを操作して、風量を増す
  - ②のレバーを操作して、設定温度を上げる



○除湿暖房するとき（曇り止め）

雨の日など湿気が多く、ガラスが曇りやすいときに使用します。

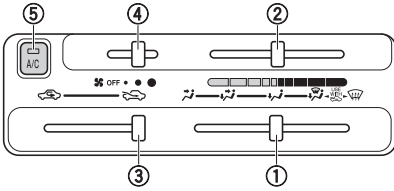

- ① 風量  
② お好みの位置  
③ 外気導入  
④ お好みの位置  
⑤ ON

○換気するとき

導入された外気が中央および左右の吹き出し口から吹き出します。

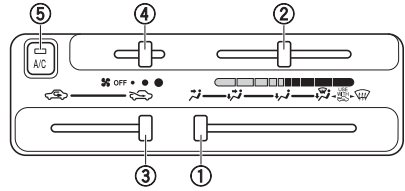

- ① 風量  
② お好みの位置  
③ 外気導入  
④ お好みの位置  
⑤ OFF

👉 **アドバイス**

- 外気温が 0°C 近くまで下がると、エアコンの除湿機能が作動しない場合があります。





### リヤ ヒーター

オプション/グレード別装備

#### リヤ ヒーター スイッチ

リヤ ヒーター スイッチはインストルメント パネル中央部にあります。

エンジン スイッチが“ON”の位置のとき、リヤ ヒーター スイッチを押すと、作動表示灯が点灯し、ファンが作動します。

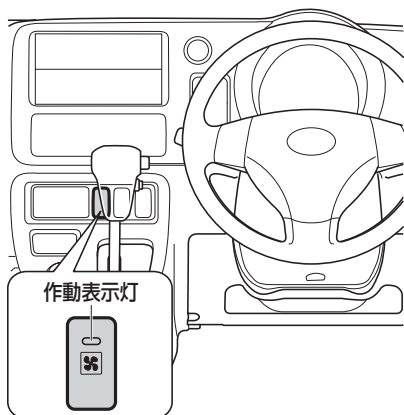

#### レバーの位置

後席足元のコントロール レバーで吹き出し温度を調整します。

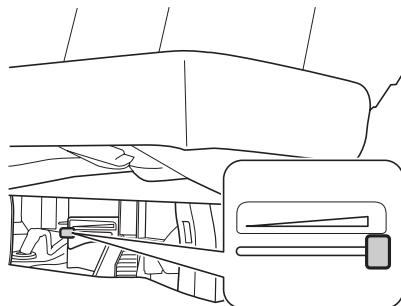



# オーディオ

## アンテナ

ラジオを受信するときは、アンテナをいっぱいまで伸ばしてください。

### ▼使用方法

使用するときには、アンテナの先を持っていっぱいに引き出します。収納するときには、アンテナの根元を持って少しずつ収納してください。

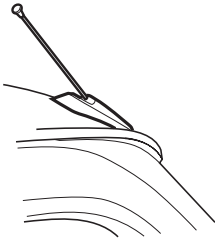

### ⚠注意

- 走行中に引き出し、収納などの操作をしないでください。運転のさまたげになるほか車外の物に当たったり、急ブレーキをかけたときけがをするおそれがあり危険です。
- 下記のようなときは、アンテナを収納してください。破損したり、変形したりする場合があります。
  - 自動洗車機を使用するとき
  - ボディカバーをかけるとき
  - 立体駐車場など屋根の低いガレージなどに入れるとき
  - 降雪時に長時間駐車するとき

## オーディオの取り扱い

### オプション/グレード別装備

### ⚠注意

- 運転中は、車外の音が聞こえる程度の音量でお楽しみください。大きな音量を出すと車外の音が聞こえず、思わぬ事故につながるおそれがあります。
- 走行中にオーディオの操作をしないでください。運転のさまたげになり、思わぬ事故につながります。



## 装備品の使いかた オーディオ

### 👉 アドバイス

- オーディオを聞いているとき、室内または車の近くで携帯電話や無線機を使うと、ノイズ（雑音）が入ることがあります。
- エンジン停止時は、オーディオを長時間使用しないでください。バッテリーあがりを起こし、エンジンの始動ができなくなります。
- ラジオの受信は、電波の強さが変化したり、電車・信号機などの障害物の影響により、最良な受信状態を維持することが困難な場合があります。
- 水分や高温・多湿・ほこり・ゴミを嫌いますので、車内清掃や換気に十分注意してください。
- オーディオ本体のお手入れは、乾いた柔らかい布でふいてください。損傷の原因となるおそれがある固い布や、ベンジン・シンナー・アルコールなどは絶対に使用しないでください。また、汚れがひどい場合には、柔らかい布を水またはぬるま湯に浸し、軽くふき取ってください。
- 車内の温度に気を付けてください。極寒や酷暑のとき、特に夏期は車内の温度が大変高くなり、故障の原因となるおそれがありますので、車内の換気に注意し、適温で使用してください。

### CDプレーヤーの取り扱い

#### 👉 アドバイス

- 挿入口には、指定されているCD以外の物を入れたり、ドライバーなどの金属物や磁石などを近付けないでください。故障の原因となります。また、CDに磁石などを絶対に近付けないでください。

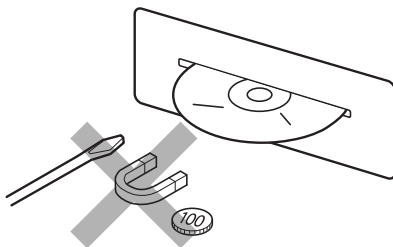

- CDが挿入された状態でエンジンを始動すると、「カチッ」・「ウーン」などという音が数回しますが、これは再生準備のための作動音で、故障ではありません。
- CDを挿入して数秒すると、セットされずに戻ってくることがあります。この場合は、CDの異常が考えられますので、CDに異常がないかを確認してください。
- 取り出しボタンを押しても、CDが挿入されたまま取り出せないときは、プレーヤーの保護のため、機能が停止することがあります。この場合、スバル販売店にご相談ください。



## 👉 アドバイス

- 車を降りるときは、必ずCDをオーディオ本体から取り出し、ケースに入れて、高温にならない場所に保管してください。
  - CDを直射日光に長時間当てたり、挿入口に残した状態のまま長時間放置しないでください。また、高温・多湿な場所（インストルメント パネルの上やシートの上など）に長時間放置しないでください。CDがひずみ、使用できなくなるおそれがあります。
- 従来のオーディオ レコードと同様にプラスチック製ですので、その原因となります。
- そり防止のため、必ずケースに入れ、直射日光の当たらない場所に保管してください。

## CDの取り扱い

### 👉 アドバイス

- CDを持つときは、信号面に触らないようにしてください。両端を挟むようにして持つか、中央の穴と端を挟んで持ってください。

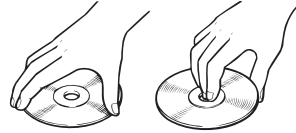

- CDは内部で高速回転しますので、異常なCD（ハート型など異形のCD、ヒビが入ったCDや大きくそったCD）は使用しないでください。



- 記録部分に透明または半透明部分があるCDは、正常に出し入れや再生ができなくなるおそれがありますので、使用しないでください。
- ラベル面（印刷面）にも紙やシールなどを貼り付けたり、傷などを付けないようにしてください。
- CDに指紋やホコリが付いた場合でも、CDに記録された信号には直接影響しませんが、汚れにより、信号記録面からの反射光の明るさが低減して音質が低下したり、音飛びを起こすことがあります。



### 👉 アドバイス

- CDが汚れたときは、柔らかい布でCDの内周から外周方向へ軽くふいてください。
- レコード スプレー・帯電防止剤などは使用できません。またベンジン・シンナーなどの揮発性の薬品をかけると、表面が侵されることがありますので使用しないでください。



- 8cmCDを挿入口に残した状態のまま走行しないでください。走行中の振動により、CDが落下することがあります。
- 振動の激しい悪路を走行すると、音飛びを起こすことがあります。
- 真冬の車内は極度に冷えています。この状態で、ヒーターを入れてすぐに使用すると、CDや光学部品（プリズムやレンズなど）が曇って、正常に再生されることがあります。

CDが曇っているときは、柔らかい布でふいてください。

光学部品が曇っているときは、1時間ほど放置しておけば自然に曇りが取れ、正常に再生されます。



## オーディオ インデックス

### AM/FM電子チューナー オーディオ

- (音量調整→ 162 ページ)
- (ラジオの受信→ 163 ページ)
- (時刻の調整→ 166 ページ)

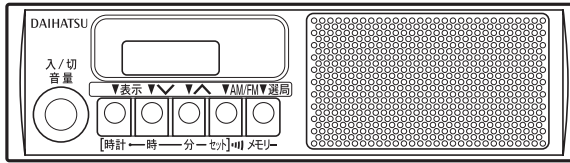

### AM/FMマルチ電子チューナー・CDプレーヤー

- (音量・音質調整→ 168 ページ)
- (ラジオの受信→ 170 ページ)
- (CDの再生→ 174 ページ)
- (時刻の調整→ 178 ページ)

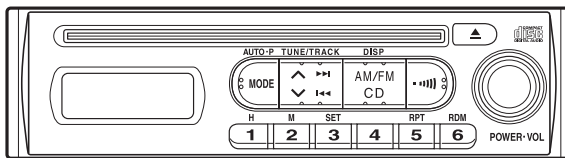





# 装備品の使いかた オーディオ

## AM/FMチューナー電子オーディオ

### オプション/グレード別装備

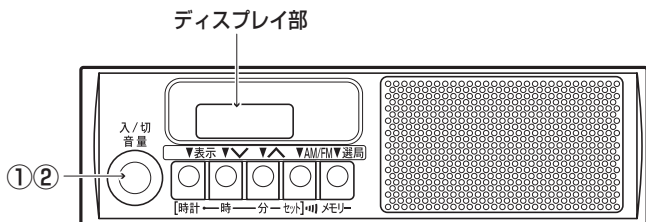

- ① 電源ボタン
- ② 音量調整ツマミ

## 音量調整

### ① 電源ボタン

電源の“ON”・“OFF”ができます。



#### ▼ 電源を入れるには

1. エンジン スイッチを“ON”または“ACC”の位置にします。  
前回、エンジン スイッチを“LOCK”の位置にしたときにオーディオの電源が入っていた場合は、自動的に電源が入ります。
2. ボタンを押します。  
ボタンを押すごとに、オーディオの電源が“ON”と“OFF”に切り替わります。

### ② 音量調整ツマミ

音量を調整することができます。



#### ▼ 音量を調整するには

ツマミを右に回すと大きくなり、左に回すと小さくなります。



## ラジオの受信

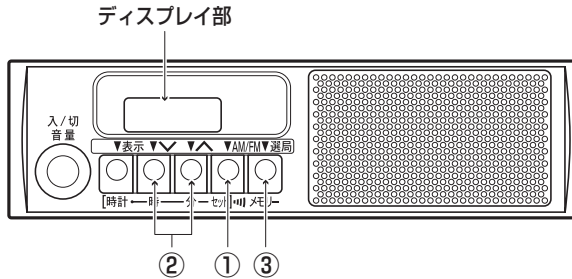

- ① FM/AM切り替えボタン ③ 選択ボタン  
② 選局ボタン(TUNE)

### ○ラジオの受信

- エンジン スイッチを“ON”または“ACC”の位置にします。  
前回、エンジン スイッチを“LOCK”の位置にしたときにラジオを受信していた場合は、自動的にラジオが受信されます。
- AM・FM切り替えボタン、選局ボタン(TUNE)、または選択ボタンを押して、希望の周波数を選択します。

#### ①FM/AM切り替えボタン

AM・FMの切り替えをすることができます。また、交通情報放送を行っている地域で、あらかじめ記憶されている交通情報放送局を受信することができます。



▼ AM・FM放送を受信するには  
ボタンを押します。

ラジオを聞いているときに、ボタンを押すと、「AM→FM」の順に切り替わりません。

- ディスプレイ部に、選択したバンドが表示されます。

#### 📖 アドバイス

- オーディオの電源が入っていて、時計が表示されているときは、ボタンを押すと、オーディオ モードの表示に切り替わります。ラジオを受信するとき(AM・FMを切り替えるとき)は、もう1度ボタンを押してください。



## 装備品の使いかた オーディオ

### ▼ 交通情報を受信するには

ボタンを「ピッ」と音がするまで押し続けます。

もう一度ボタンを押すと、解除されます。

### **アドバイス**

- 交通情報を行われていない地域では受信できません。
- 交通情報ボタンで受信できる周波数は1620kHzのみです。ほかの周波数の交通情報放送局をこのボタンで受信することはできません。

### ② 選局ボタン (TUNE)

放送局の周波数を選択することができます。

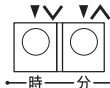

### ▼ 手動で選択するには

ボタンを押して希望の周波数を選択します。

- 周波数を高い方に選択するには△側のボタン、低い方に選択するには▽側のボタンを押します。
- ディスプレイ部に、受信周波数が表示されます。

### ▼ 自動で選択するには

ボタンを「ピッ」と音がするまで押し続けます。

- 周波数を高い方に選択するには△側のボタン、低い方に選択するには▽側のボタンを押します。
- 放送が受信されると、自動的に止まります。
- ディスプレイ部に、受信周波数が表示されます。

自動選択を止めるには、もう一度ボタンを押します。

### **アドバイス**

- 受信感度が良く、ディスプレイ部に表示されている周波数に一番近い周波数を自動で選択します。
- 山岳部や弱電界地域で自動選択を行った場合、受信できる周波数があっても、自動的に止まらないことがあります。この場合、手動選択を行ってください。



### ③ 選択ボタン

放送局の周波数をあらかじめ記憶させておくことにより、選択ボタンでその周波数を選択することができます。



### 👉 アドバイス

- 自宅付近などで日頃よくお聞きになる放送局の周波数を記憶させておくとう便利です。
- 6局まで周波数を記憶させることができます。

#### AM放送の場合

- 選択ボタンを押すたびに「A01→A02→A03→A04→A05→A06→A01」とチャンネルが変わり、記憶された周波数が数秒表示されたあと、時計が表示されます。

#### FM放送の場合

- 選択ボタンを押すたびに「F01→F02→F03→F04→F05→F06→F01」とチャンネルが変わり、記憶された周波数が数秒表示されたあと、時計が表示されます。

### ▼ 周波数を記憶させるには

1. 記憶させるチャンネルを選択します。
2. 記憶させる周波数を選択します。
3. 選択ボタンを「ピッ」と音がするまで押し続けます。

### ▼ 記憶させた周波数を呼び出すには

選択ボタンを押すたびに、記憶されている周波数が選択されます。

### 👉 アドバイス

- 選択ボタンの記憶は、直前に選択ボタンで選択したチャンネルに記憶されます。記憶させるチャンネルを選んだあとの選局は選局ボタン（TUNE）で行ってください。

### ○ 選択ボタンに記憶させた周波数

### 👉 アドバイス

- バッテリーやヒューズ交換などで、オーディオへの電力供給が断たれたときは、記憶させた周波数は消去され、初期設定の状態に戻ることがあります。この場合は、再度記憶させてください。



### 時刻の調整

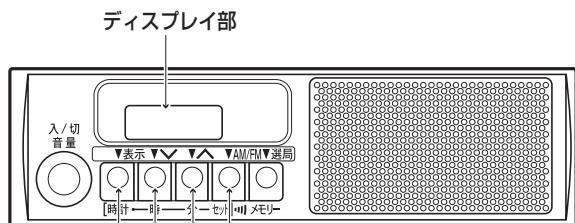

DISP (表示切り替え) ボタン ① ② ③

- ① “時” 調整ボタン
- ② “分” 調整ボタン
- ③ 時刻合わせボタン

- オーディオの電源の“ON”・“OFF”に関わらず、エンジンスイッチを“ON”または“ACC”の位置にすると、ディスプレイ部に時刻が表示されます。
- オーディオの操作を行う（またはDISP（表示切り替え）ボタンを押す）と、オーディオモードの表示になりますが、約6秒後に時計表示に戻ります。

#### ○時刻の調整

時刻を表示させているとき、DISP（表示切り替え）ボタンを押しながら、同時に各ボタンを押して調整します。

#### 👉アドバイス

- バッテリーやヒューズ交換などで、オーディオへの電力供給が断られたときは、初期設定の状態から時計の作動が開始されることがあります。この場合は、再度調整してください。
- 時刻の表示は、12時間表示です。

#### ① “時” 調整ボタン

時計の“時”表示を調整することができます。



#### ▼ “時” 表示を調整するには

DISP（表示切り替え）ボタンを押したまま“時”調整ボタンを押します。

- ボタンを押すごとに、数字が1つずつ大きくなります。
- ボタンを押し続けると、連続して数字が大きくなります。



## ② “分” 調整ボタン

時計の“分”表示を調整することができます。



### ▼ “分” 表示を調整するには

DISP（表示切り替え）ボタンを押しながら、“分”調整ボタンを押します。

- ボタンを押すごとに、数字が1つずつ大きくなります。
- ボタンを押し続けると、連続して数字が大きくなります。

## ③ 時刻合わせボタン

時報などに合わせて、“分”表示を「:00」にすることができます。



### ▼ “分” 表示を「:00」にするには

DISP（表示切り替え）ボタンを押しながら、時刻合わせボタンを押します。

- “分”表示が「30」未満の数字のときは、“時”表示の数字は変わりません。例えば、10:20は10:00になります。
- “分”表示が「30」以上の数字のときは、“時”表示は数字が1つ増えます。例えば、10:45は11:00になります。



# 装備品の使いかた オーディオ

## AM/FMマルチ電子チューナー・CDプレーヤー

オプション/グレード別装備

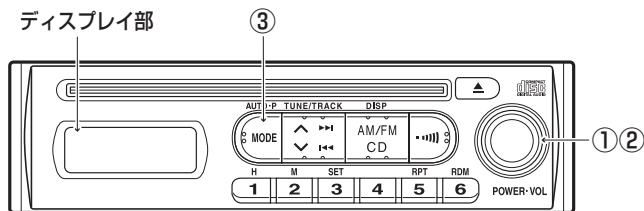

- ① 電源ボタン
- ② 音量調整ツマミ
- ③ モード ボタン

### 音量・音質調整

#### ①電源ボタン

電源の“ON”・“OFF”ができます。



#### ▼電源を入れるには

1. エンジン スイッチを“ON”または“ACC”の位置にします。  
前回、エンジン スイッチを“LOCK”の位置にしたときにオーディオの電源が入っていた場合は、自動的に電源が入ります。
2. ボタンを押します。  
ボタンを押すごとに、オーディオの電源が“ON”と“OFF”に切り替わります。

#### ②音量調整ツマミ

音量を調整することができます。



#### ▼音量を調整するには

ツマミを右に回すと大きくなり、左に回すと小さくなります。



### ③モード ボタン

各種機能のモードを切り替えることができます。



#### ▼モードを切り替えるには

ボタンを押すごとに、「FAD→BAL→BAS→TRE→VOL」の順に切り替わります。

#### ▼各種機能を調整するには

1. モード ボタンを押して、調整するモードを選択します。
2. 音量調整ツマミを回します。

### ○調整モードと調整レベル

モード ボタン	調整 モード	前 音 バランス	後 音 量	左 音 量	右 音 量	低 音	高 音	音量
	モード 表示	FAD	BAL	BAS	TRE	VOL		
音量調整 ツマミの 操作	調整 レベル 範囲	F8 }	R8 }	+7 }	+7 }	35 }		
	右に 回す	前側大	右側大	強	音量大			
	左に 回す	後側大	左側大	弱	音量小			

### 📖 アドバイス

- 何も操作を行わないと、約 5 秒後に元の表示に戻ります。

#### リヤ スピーカーなし車

- リヤ スピーカーが装着されていないため、前後音量バランス“FAD”調整を「R8」にすると、音が出なくなります。





## ラジオの受信

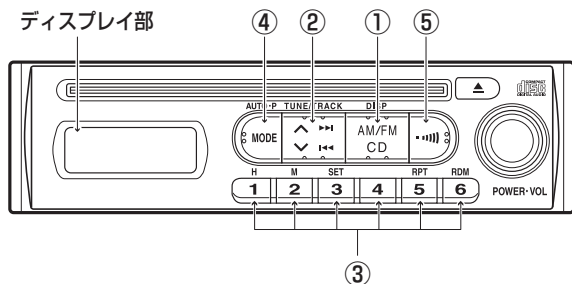

- ① AM・FMボタン
- ② 選局ボタン (TUNE)
- ③ 選択ボタン
- ④ オートプリセット ボタン
- ⑤ 交通情報ボタン

### ○ラジオの受信

1. エンジン スイッチを“ON”または“ACC”の位置にします。  
前回、エンジン スイッチを“LOCK”の位置にしたときにラジオを受信していた場合は、自動的にラジオが受信されます。
2. AM・FMボタンの上側を押して、AMまたはFM放送を選択します。
3. 選局ボタン (TUNE)、または選択ボタンを押して、希望の周波数を選択します。

### ①AM・FMボタン

ラジオを受信することと、AM・FMの切り替えをすることができます。

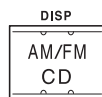

### ▼ラジオを受信するには

ボタンの上側を押します。  
ラジオを聞いているときに、ボタンを押すと、「AM→FM」の順に切り替わりません。

- ディスプレイ部に、選択したバンドが表示されます。

### 👉アドバイス

- オーディオの電源が入っていて、時計が表示されているときは、ボタンを押すと、オーディオ モードの表示に切り替わります。ラジオを受信するとき (AM・FMを切り替えるとき) は、もう1度ボタンを押してください。



## ②選局ボタン (TUNE)

放送局の周波数を選択することができます。



### ▼手動で選択するには

ボタンを押して希望の周波数を選択します。

- 周波数を高い方に選択するにはボタンの上側、低い方に選択するにはボタンの下側を押します。
- ディスプレイ部に、受信周波数が表示されます。

### ▼自動で選択するには

ボタンを「ピッ」と音がするまで押し続けます。

- 周波数を高い方に選択するにはボタンの上側、低い方に選択するにはボタンの下側を押します。
- 放送が受信されると、自動的に止まります。
- ディスプレイ部に、受信周波数が表示されます。

自動選択を止めるには、もう一度ボタンを押します。

## 👉アドバイス

- 受信感度が良く、ディスプレイ部に表示されている周波数に一番近い周波数が自動で選択されます。
- 山岳部や弱電界地域で自動選択を行った場合、受信できる周波数があっても、自動的に止まらないことがあります。この場合、手動選択を行ってください。

## ③選択ボタン

放送局の周波数をあらかじめ記憶させておくことにより、ワンタッチでその周波数を選択することができます。



## 👉アドバイス

- 自宅付近などで日頃よくお聞きになる放送局の周波数を記憶させておくとう便利です。
- AM・FM各 6 局まで周波数を記憶させることができます。

### ▼周波数を記憶させるには

1. 記憶させる周波数を選択します。
2. 記憶させる選択ボタンを「ピッ」と音がするまで押し続けます。

### ▼記憶させた周波数を呼び出すには

ボタンを押します。

- そのボタンに記憶させた周波数が選択されます。



## 装備品の使いかた オーディオ

### ④ オート プリセット ボタン

自動で受信可能な周波数を、選択ボタンに記憶させることができます。

旅先などで放送局の周波数がわからないときなどに便利です。



▼ 自動で周波数を記憶させるには

- ボタンを「ピッ」と音がするまで押し続けます。
- 記憶操作が終了すると、「ピー」と音がして、記憶した中で一番低い周波数が受信されます。

▼ 記憶させた周波数を呼び出すには

選択ボタンを押します。

- そのボタンに記憶させた周波数が選択されます。

### 👉 アドバイス

- オート プリセットをするごとに、現在受信状態の良い周波数が低い順に 6 局まで、選択ボタンに記憶されます。なお、オート プリセットをする前に記憶させていた周波数は消去されます。
- 地域や車の向きなどの条件により、すべての周波数の受信感度が悪い場合、自動で記憶されないことがあります。その場合、オート プリセットをする前に記憶させていた放送局が選択ボタンに記憶されたままになります。
- 同じ放送局からの受信でも、選局ボタン (TUNE) で選択し、記憶させた周波数とオート プリセットで記憶させた周波数は一致しないことがあります。
- オート プリセットによる記憶操作を同じ場所で繰り返しても、受信状態によっては、操作ごとに記憶される周波数が異なることがあります。



### ⑤交通情報ボタン

交通情報放送を行っている地域で、あらかじめ記憶されている交通情報放送局を受信することができます。



▼交通情報を受信するには  
ボタンを押します。

もう一度ボタンを押すか、ほかのモードのボタン（AM・FMボタン、CDボタン）を押すと、解除されます。

### 👉アドバイス

- 初期設定の状態では 1620kHzが記憶されています。
- 交通情報が行われていない地域では受信できません。
- 交通情報ボタンを押して、交通情報を受信しているときは、選局ボタン（TUNE）・選局ボタン・オートプリセットを押しても、周波数を選択できません。

▼記憶されている周波数を変更するには

1. 記憶させる周波数を受信します。
2. 交通情報ボタンを「ピッ」と音がするまで押し続けます。

### 👉アドバイス

- 交通情報は、AM放送の周波数のみ記憶させることができます。

○選局ボタン・交通情報ボタンに記憶させた周波数

### 👉アドバイス

- バッテリーやヒューズ交換などで、オーディオへの電力供給が断られたときは、記憶させた周波数は消去され、初期設定の状態に戻ることがあります。この場合は、再度記憶させてください。



## 装備品の使いかた オーディオ

### CDの再生

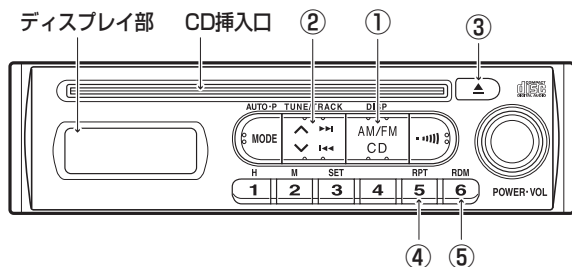

- ① CDボタン
- ② トラック ボタン
- ③ CD取り出しボタン
- ④ リピート ボタン
- ⑤ ランダム ボタン

CDプレーヤーの使いかたについては、「オーディオの取り扱い」のページも併せてお読みください。

### アドバイス

- 下記のマークが付いているディスクを使用してください。



- CD TEXTは表示されませんが、再生は可能です。
- 音楽用CD-R (CD-Recordable) ・ CD-RW (CD-ReWritable) に記録された音楽用データを再生できます。  
ただし、特性・傷・汚れなどにより再生できない場合があります。
- ディスクの状態 (録音環境・データ内容) により再生できない場合があります。
- MP3・WMA\*・AAC方式などの圧縮オーディオ フォーマットには対応していません。
- CD-ROM・コピー プロテクト機能付ディスクには対応していません。
- 8cmCDを使用するときは、アダプターを使用しないでください。
- Dual Discには対応していません。Dual Discを使用すると、機器の故障の原因になるおそれがあります。

\* WMAは米国Microsoft corporationの米国およびその他の国における登録商標です。



## ○CDの再生

1. エンジン スイッチを“ON”または“ACC”の位置にします。

前回、エンジン スイッチを“LOCK”の位置にしたときにCDを再生していた場合は、自動的にCDが再生されます。

2. CDを挿入します。

CDはラベル面を上にして挿入します。CDが挿入されているときは、CDボタンを押すと再生されます。

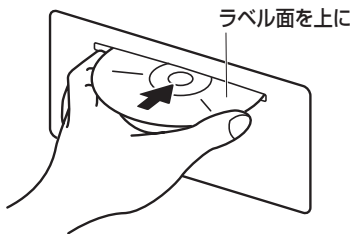

### ①CDボタン

CDを再生することができます。



▼CDを再生するには

CDが挿入された状態で、ボタンの下側を押します。

### ②トラック ボタン

曲の早送り・早戻しと、希望の曲の頭出しをすることができます。

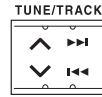

▼早送り・早戻しをするには  
ボタンを押し続けます。

- 早送りをするにはボタンの上側、早戻しをするにはボタンの下側を押します。
- ボタンを押している間、早送り（または早戻し）され、希望の位置で手を離すと、その位置から再生されます。

▼頭出しをするには

ボタンを曲数分だけ押して、希望の曲を選択します。

- 曲を進めるにはボタンの上側、曲を戻すにはボタンの下側を押します。

曲の再生中に

- ボタンの上側を押すと、次の曲が再生されます。
- ボタンの下側を押すと、その曲の始めに戻ります。このとき、もう一度ボタンを押すと、前の曲が再生されます。



## 装備品の使いかた オーディオ

### ③CD取り出しボタン

CDを取り出すことができます。



▼CDを取り出すには

ボタンを押します。

- CDが取り出されると、CDが再生される前の状態に戻ります。
- エンジン スイッチが“LOCK”の位置でも、CDを取り出すことができます。

### ④リピート ボタン

選択されている曲を繰り返して（リピート）再生することができます。



▼リピート再生をするには

ボタンを押すごとに、リピート再生が“ON”と“OFF”に切り替わります。

- “ON”のときは、ディスプレイ部に“RPT”が表示されます。
- “OFF”にするまで、何度でも同じ曲が再生されます。

### ⑤ランダム ボタン

無作為に曲を選択して（ランダム）再生することができます。



▼ランダム再生をするには

ボタンを押すごとに、ランダム再生が“ON”と“OFF”に切り替わります。

- “ON”のときは、ディスプレイ部に“RDM”が表示されます。
- “OFF”にするまで、何度でもランダムに曲が再生されます。



○CDプレーヤーの機能

 **アドバイス**

- プレーヤー内部を保護するため、異常が生じたときは、自動的にプレーヤーの機能が停止し、CDが再生されているときは、CDが押し出されます。
- ディスプレイ部に“ER-1”の表示が出たときは、CD取り出しボタンを押してください。
- CDプレーヤーの内部温度が基準以上の高温になると、半導体レーザー部の劣化を保護するため、自動的に再生が停止されます。  
このとき、ディスプレイ部に“-H”が表示され、温度の上昇を知らせます。  
この状態のときは、温度が下がるまでお待ちください。





## 時刻の調整

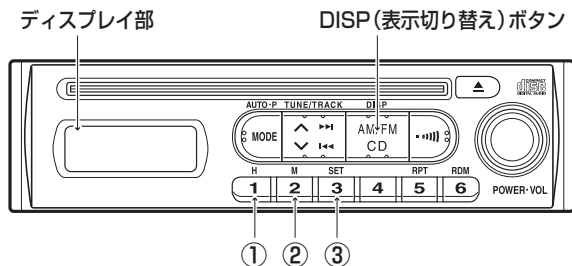

- ① “時” 調整ボタン
- ② “分” 調整ボタン
- ③ 時刻合わせボタン

- オーディオの電源の“ON”・“OFF”に関わらず、エンジン スイッチを“ON”または“ACC”の位置にすると、ディスプレイ部に時刻が表示されます。
- オーディオの操作を行う（またはDISP（表示切り替え）ボタンの上側を押す）と、オーディオ モードの表示になりますが、約 5 秒後に時計表示に戻ります。

### ○時刻の調整

時刻を表示させているとき、DISP（表示切り替え）ボタンの上側を押しながら、同時に各ボタンを押して調整します。

#### 👉 アドバイス

- バッテリーやヒューズ交換などで、オーディオへの電力供給が断たれたときは、初期設定の状態から時計の作動が開始されることがあります。この場合は、再度調整してください。
- 時刻の表示は、12 時間表示です。

### ① “時” 調整ボタン

時計の“時”表示を調整することができます。



### ▼ “時” 表示を調整するには

- DISP（表示切り替え）ボタンの上側を押しながら、“時”調整ボタンを押します。
- ボタンを押すごとに、数字が 1 つずつ大きくなります。
  - ボタンを押し続けると、連続して数字が大きくなります。



## ② “分” 調整ボタン

時計の“分”表示を調整することができます。



### ▼ “分” 表示を調整するには

DISP（表示切り替え）ボタンの上側を押しながら、“分”調整ボタンを押します。

- ボタンを押すごとに、数字が1つずつ大きくなります。
- ボタンを押し続けると、連続して数字が大きくなります。

## ③時刻合わせボタン

時報などに合わせて、“分”表示を「:00」にすることができます。



### ▼ “分” 表示を「:00」にするには

DISP（表示切り替え）ボタンの上側を押しながら、時刻合わせボタンを押します。

- “分”表示が「30」未満の数字のときは、“時”表示の数字が変わりません。例えば、10:20は10:00になります。
- “分”表示が「30」以上の数字のときは、“時”表示の数字が1つ増えます。例えば、10:45は11:00になります。



## 室内装備品

### 室内照明

#### ルーム ランプ

スイッチの位置によって、点灯、消灯の切り替えができます。

▼スイッチが“ON” のとき

ドアの開閉に関係なく点灯します。

▼スイッチが“OFF” のとき

ドアの開閉に関係なく消灯します。

▼スイッチが“DOOR” のとき

**電波式リモコン ドア ロック装着車以外**

いずれかのドアを開けると点灯し、すべてのドアを閉めると消灯します。

**電波式リモコン ドア ロック装着車**

ドア連動機能により、点灯・消灯します。  
(ドア連動機能→ 181 ページ)

#### ○フロント

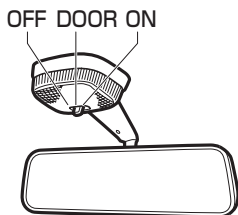

#### ○荷室

**オプション/グレード別装備**

後席左側上部にあります。

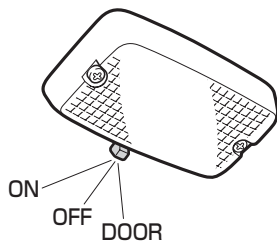

#### ○センター

**オプション/グレード別装備**

後席天井中央部にあります。

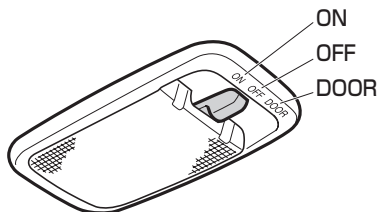



## ドア連動機能

### 電波式リモコン ドア ロック装着車

#### ○タイマー機能\*

##### ▼ドアの開閉

ドア	エンジンスイッチ	室内照明
全閉 ↓ いずれか開	—	消灯 ↓ 点灯
いずれか開 ↓ 全閉	ON	点灯 ↓ すぐに消灯
	ON以外	点灯 ↓ 約15秒後消灯

##### ▼ドアの施錠・解錠

エンジン スイッチが“LOCK”の位置で、すべてのドアが閉まっているとき、下記の作動になります。

運転席 ドアロック	室内照明
解錠 ↓ 施錠	点灯 ↓ 減光し、その後消灯
施錠 ↓ 解錠	消灯 ↓ 約15秒間点灯

##### ▼エンジン スイッチの操作

すべてのドアが閉まっているとき、下記の作動になります。

エンジン スイッチ	室内照明
ACC ↓ ON	点灯 ↓ すぐに消灯
ON / ACC* ↓ LOCKにしてキーを抜く	消灯 ↓ 約15秒間点灯

\*ONからACCにしたときの経過時間により、点灯しないことがあります。

#### ○バッテリーあがり防止機能

バッテリーあがり防止のため、自動的に室内照明を消灯する機能です。

- エンジン スイッチが“LOCK”または“ACC”の位置で、ドアを開けたまま約10分が経過すると、自動的に消灯します。
- 再度、点灯させるには、すべてのドアを閉めるか、エンジン スイッチを“ON”の位置にしてください。

\* 実際には、いくつかの条件が同時に成立することにより、表中の作動と異なることがあります。



## 装備品の使いかた 室内装備品

### シガー ライター

エンジン スイッチが“ACC”または“ON”の位置のとき使用できます。

#### ▼使用方法

押し込んで手を離し、自動的に戻るまで待ちます。

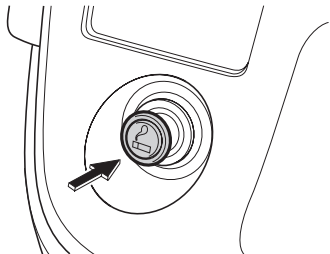

#### ⚠注意

- 手で押し込んだままにしないでください。過熱して非常に危険です。
- シガー ライターの金属部分を触らないでください。やけどをするおそれがあります。
- 30 秒以上たっても自動的に戻らないときは、故障が考えられます。手で引き出したあと、スバル販売店で点検を受けてください。
- 故障の原因となりますので、下記のことをお守りください。シガー ライターを使用したとき、赤熱したシガーライターが飛び出したり、押し込んだまま戻らなくなることがあります。
- 他車のシガー ライターを差し込まないでください。
- スバル指定部品以外の電気製品の電源として使用しないでください。

### 灰皿

#### ▼使用するとき

手前に引き出し使用します。

#### ▼清掃するとき

遮熱板を押し下げながら引き抜きます。

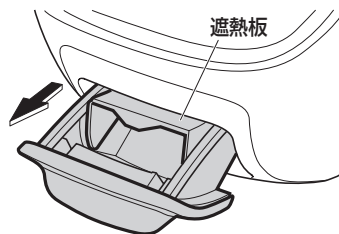

#### ⚠注意

- タバコ、マッチなどは確実に火を消してから入れてください。また、紙くずなどの燃えやすい物を入れしないでください。出火するおそれがあります。
- 灰皿を使ったあとは、必ず閉めてください。
- 吸いながら、ためすぎないように注意してください。



## サン バイザー

直射日光などでまぶしいときに使用します。側面に移動させて使用することもできます。

▼使用するときは

図中の矢印の方向に動かします。

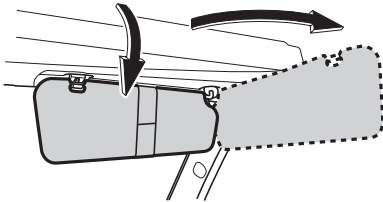

### アドバイス

- サン バイザーと天井の間に物を挟まないでください。発進時などに物が落ちるおそれがあり危険です。
- サン バイザーを側面にするときは、バイザーの上側がオーバーヘッドシェルフ（オプション）をこすらないよう下に引きながら動かしてください。

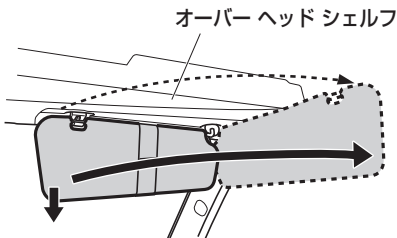

## チケットホルダー

チケット類を収納することができます。

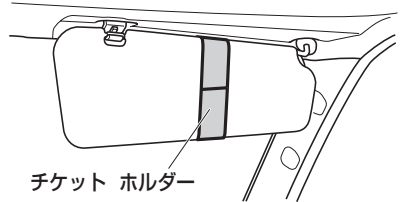

### アドバイス

- チケットホルダーにチケット類以外の物を入れないでください。発進時などに物が落ちるおそれがあり、危険です。



## 装備品の使いかた 室内装備品

### グローブ ボックス

物入れとして利用できます。

#### ▼開閉方法

- レバーを引いて開けます。
- 閉めるときはそのまま閉めます。

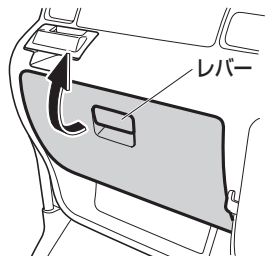

#### ⚠注意

- 走行中はグローブ ボックスを必ず閉めておいてください。急ブレーキなどの激しい運転の際に開いたフタに体が当たるなど思わぬけがをされるおそれがあります。

### オーバー ヘッド シェルフ

#### オプション/グレード別装備

小物入れとして利用できます。

中央のスペースにはティッシュを収納することができます。

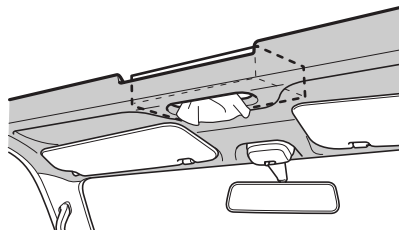



## △注意

- オーバーヘッドシェルフにぶら下がったり、体重をかけたりしないでください。収納物が落ちてけがをするおそれがあります。
- オーバーヘッドシェルフに収納することができる重さは、各ポケット部最大0.5kgです。
- 加速したときなどの走行時に、収納物がすべり落ちてけがをしないよう、下記のことを守ってください。
- オーバーヘッドシェルフ内に固い物や鋭い物を収納しないでください。
- オーバーヘッドシェルフ内に本や雑誌などを重ねて収納しないでください。
- 缶ジュースなどの転がりやすい物を収納しないでください。
- 中央のスペースはティッシュ取り出し用の穴がありますので、この穴より小さい物は収納しないでください。
- 炎天下での駐車は高温になりますので、プラスチック素材のメガネなどを放置したままにしないでください。レンズやフレームが変形・ひび割れを起こすことがあります。  
また、ライターやスプレーなどを収納しないでください。火災や爆発につながるおそれがあり危険です。

## カップホルダー

缶ジュースやカップなどを置くのに便利です。

## △注意

- 飲み物には、フタをするなどしてこぼさないように注意してください。振動で中身がこぼれるおそれがあります。特に温かい飲み物には、やけどを防ぐために必ずフタをしてください。
- 飲み物がこぼれたときはただちにふき取ってください。カップホルダーの開閉機構が損傷するおそれがあります。また、スイッチ類や電気部品にかかる、故障や車両火災の原因となるおそれがあります。
- カップホルダーには、カップや飲料缶以外の物を置かないでください。急ブレーキをかけたときや、衝突したときなどに置いていた物が飛び出し、けがをするおそれがあります。また、下記のような異物が入ると、カップホルダーの開閉機構が損傷するおそれがあります。
  - 爪楊枝・ヘアピン等の小さいもの、細かいもの
  - タバコの灰
  - 芳香剤の液体
- 使用しないときは、カップホルダーを必ず収納してください。急ブレーキなどの激しい運転の際に、カップホルダーに体が当たるなど、思わぬけがをするおそれがあります。





## 装備品の使いかた 室内装備品

### 運転席用

そのまま使用します。

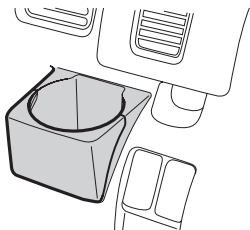

### 助手席用

矢印の方向に引き出して使用します。



### ショッピング フック

軽量の荷物や、袋をかけておくのに便利です。

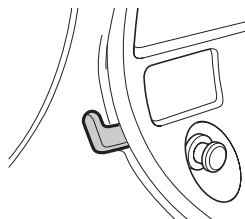

### ⚠注意

- 特に重たい物や、大きな物をショッピング フックに掛けないでください。フックが折れたり、走行中に外れたりするおそれがあります。（最大荷重 1kg）



## アシスト グリップ

走行中、車体がゆれたときなどにご使用ください。

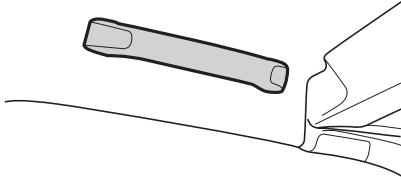

### ⚠注意

- 特に重たい物や、大きな物をアシストグリップにかけないでください。アシストグリップが折れたり、走行中に外れたりするおそれがあります。

## 乗降用グリップ

車両に乗り降りするときなどにご使用ください。

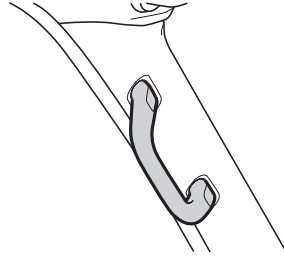

### ⚠注意

- 特に重たい物や、大きな物を乗降用グリップにかけないでください。乗降用グリップが折れたり、走行中に外れたりするおそれがあります。



## 装備品の使いかた 室内装備品

### フック

特別装備車（赤帽仕様車）

ロープで荷物を固定するときにご使用ください。

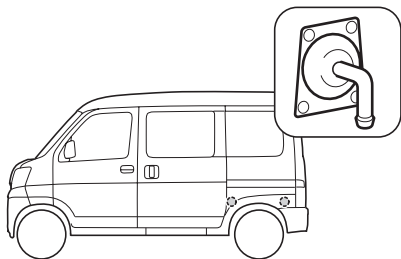







# いざというときに

車載工具の使いかたや、車を運転するうえで  
いざというときの処置の方法について  
説明しています。

## ■ 工具類

格納場所-----	192
ジャッキの使いかた-----	195

## ■ いざというときの処置

スタック（立ち往生）したとき----	197
故障したとき-----	198
けん引される時-----	199
パンクしたとき-----	201
スペア タイヤ-----	201
タイヤの交換-----	203
バッテリーあがりの処置-----	208
オーバー ヒートの処置-----	210
ヒューズの交換-----	211
電球（バルブ）交換-----	214
キーを閉じ込めたとき-----	225
車両を緊急停止するには-----	226
事故が起きたとき-----	227



## 工具類

### 格納場所

#### △注意

- スペア タイヤ、ジャッキ、工具は所定の位置にしっかり固定してください。室内などに放置すると、急ブレーキ時などに工具が体に当たるなど、大変危険です。

### スペア タイヤの位置

リヤ ゲート下部に収納しています。

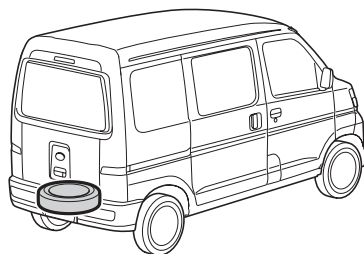

### 工具、けん引フックの位置

#### バン仕様車

リヤ シート下部（運転席側）に収納しています。

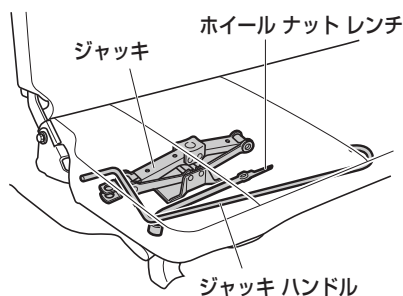

#### ▼けん引フック

リヤ シート下部（左側）に収納しています。

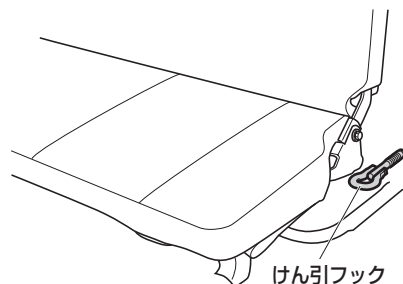



## 2シーター仕様車

フロア下部（運転席後方）に収納しています。

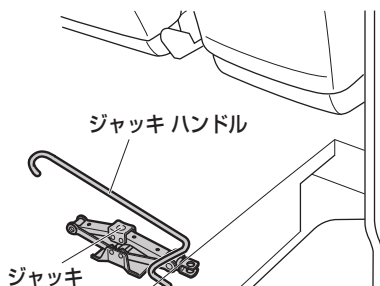

### ▼ 工具袋

グローブボックス内に収納しています。

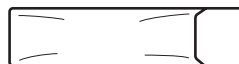
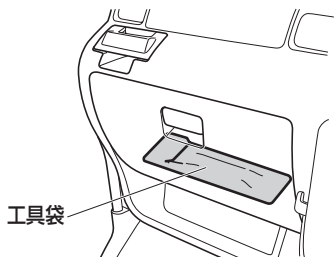

工具袋



ホイール ナットレンチ



けん引フック

## 📖 アドバイス

### 工具を収納する場合

- 工具を収納する場合は、上図の通りの方向で工具袋に収納し、付属のゴムバンドで工具袋の中央部を締め付けてください。
- 工具袋の中央部を軽く振り、工具がぶつかる音がしないことを確認してください。





VC仕様車

リヤ シート下部に収納しています。  
サイド カバーを外してから、工具または  
けん引フックを取り出してください。

▼サイド カバーの外しかた

サイド カバーのつまみ部をつまみながら  
矢印の方向へ動かします。

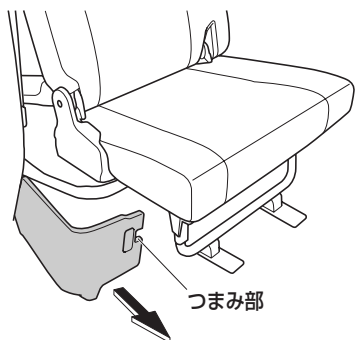

▼けん引フック

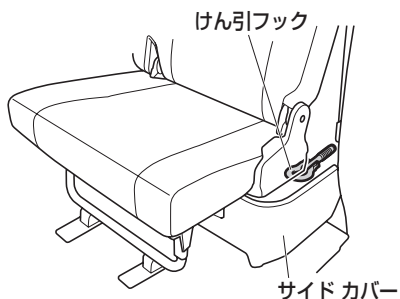

リヤシート（助手席側）

▼工具

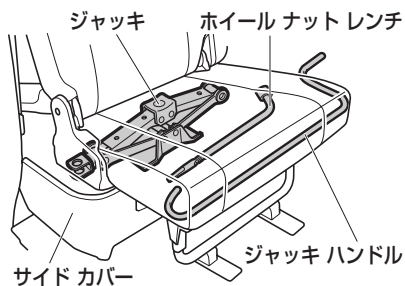

リヤシート（運転席側）



## ジャッキの使いかた

### ⚠警告

- ジャッキ アップした車の下には絶対にもぐらないでください。万一ジャッキが外れると大変危険です。
- ジャッキ アップするときはジャッキの上や下に物を挟まないでください。
- ジャッキ アップするときは、必ず、駐車ブレーキをかけ、マニュアル車はチェンジ レバーを1速に、オートマチック車はセレクト レバーをPレンジに入れて、輪止めをしてください。車が動き出すおそれがあり危険です。
- ジャッキは砂や石ころのない安定した平らなかたい場所を選んでセットしてください。ジャッキ アップしたとき、車が動き思わぬ事故につながるおそれがあります。
- 車に備え付けのジャッキは、タイヤの交換およびタイヤ チェーンの脱着以外には使用しないでください。
- ジャッキ アップするときは、交換するタイヤと対角線上にあるタイヤの前後に輪止めをしてください。
- ジャッキは、セット位置以外にかけないでください。外れたり、車を損傷するおそれがあります。
- ジャッキ アップするときは、人や荷物を車から降ろしてください。
- ジャッキは、伸ばすほど不安定になります。タイヤが地面から3cm以上離れないようにしてください。
- ジャッキ アップしているときは、エンジンをかけないでください。

### ⚠警告

- タイヤのローテーション時などに、車載のジャッキを用いて、両車輪同時に上げるようなことはしないでください。接地しているタイヤが動き、車体がずれるおそれがあります。

### ⚠注意

- 車に備え付けのジャッキは、お客様のお車専用です。ほかの車に使用したり、ほかの車のジャッキをお客様のお車に使用しないでください。車を損傷したり、思わぬ事故につながるおそれがあります。

## ジャッキをセットする位置

ジャッキは必ずジャッキ セット位置にセットしてください。

### ▼セットする位置

取り替えるタイヤに近いジャッキ セット位置にセットします。

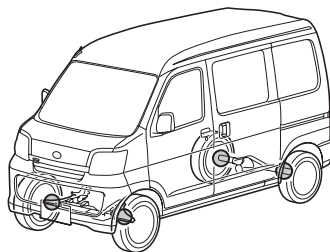



○フロント

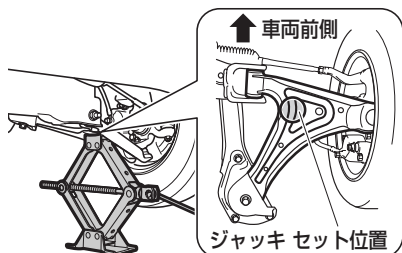

○リヤ

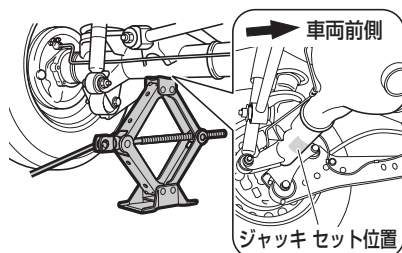

### ジャッキのかけかた

▼ 操作手順

1. ジャッキを手で回して、セット位置まで上げます。

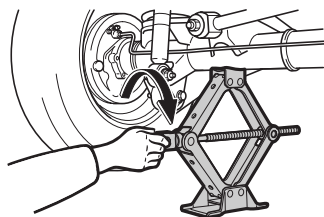

2. ジャッキが確実にセット位置にかかっていることを確認し、ジャッキハンドルを使って、タイヤが地面から少し離れる位置まで車を持ち上げます。

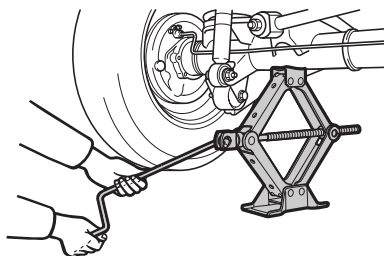

⚠ 注意

- リヤをジャッキアップするときは、下記のことをお守りください。ジャッキが外れて車を損傷したり、思わぬ事故につながるおそれがあります。
- ジャッキを車軸に対して直角にセットする
- ジャッキ頭部の中心を車軸の中心に確実に合わせる

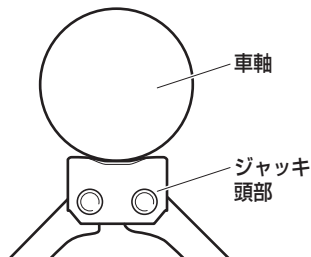



## いざというときの処置

### スタック（立ち往生） したとき

#### スタックから脱出するには

ぬかるみや砂地、深雪路などでタイヤが空転したり、埋まり込んで動けなくなったときは、下記の手順にしたがって脱出操作をしてください。

▼脱出操作をする前に

#### ⚠警告

- 必ず周囲に他の車、物、または人がいないことを十分に確認してください。スタックから脱出する際に、車が前後に飛び出したり、あてがった石や木が飛散したりするおそれがあり危険です。
- チェンジレバー、またはセレクトレバーを操作するときは、アクセルペダルを踏んだまま操作しないでください。車が急発進したり、トランスミッションなどに重大な損傷をあたえるなどして思わぬ事故につながるおそれがあります。

#### ⚠注意

- タイヤを高速で回転させないでください。タイヤがバースト（破裂）したり、異常過熱するため思わぬ事故につながるおそれがあります。
- アクセルペダルを過度に踏んで空ぶかししたり、タイヤを空転させないでください。トランスミッションなどを損傷し、思わぬ事故につながるおそれがあります。

#### ⚠注意

- 数回試して脱出できないときは、脱出操作を中止し、けん引による救援を依頼してください。  
(けん引される時→ 199 ページ)

#### 📖アドバイス

##### AWD車

- 状況によって、AWDに切り替えると、脱出が容易になる場合があります。  
(セレクトィブAWDシステム  
→ 129 ページ)

#### ▼脱出手順

1. 駐車ブレーキをかけ、マニュアル車はチェンジレバーをニュートラル、オートマチック車はセレクトレバーを④レンジに入れ、エンジンを停止します。
2. タイヤ前後の土や雪などを取り除きます。
3. スリップしているタイヤの下に、石や木などをあてがい滑り止めになります。
4. エンジンを始動します。
5. マニュアル車はチェンジレバーを1速、または④（後退）、オートマチック車はセレクトレバーを④、または④レンジに確実に入れ、注意しながら、アクセルペダルを軽く踏みます。





## いざというときに いざというときの処置

### 故障したとき

#### エンスト

安全な場所まで移動してください。  
付近に人がいる場合は押しもらってくだ  
さい。

#### ⚠注意

- 車を押す場合、チェンジ レバー、ま  
たはセレクト レバーをニュートラル  
に入れてください。
- エンジン スイッチを“START”の位  
置で保持しても、緊急避難時に車を動  
かすことができません。

#### 👉アドバイス

- 緊急を要する場合は発炎筒で合図して  
ください。

#### ○踏切内の場合

踏切内で動けなくなったり、脱輪など  
でず動かさない場合は、ただちに踏切の  
非常ボタンを押してください。

### 発炎筒

発炎筒は高速道路や踏切内での故障など、  
非常事態が発生したときに使用する非常  
信号用具です。

#### ▼設置場所

グローブ ボックス左下に設置されていま  
す。

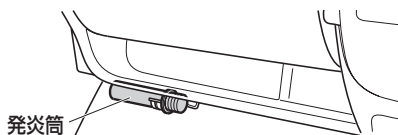

#### ⚠注意

- 非常用信号としてのみお使いくださ  
い。
- お子さまに絶対触らせないくださ  
い。いたずらなどにより発炎筒が発火  
し、思わぬ事故につながるおそれがあ  
ります。
- 発炎筒を使うとき、顔や体に向けると  
やけどの危険があるのでさけてくださ  
い。
- ガソリンなどの可燃物のそばで使用す  
ると、火災をまねく危険がありますの  
でさけてください。
- トンネル内では使用しないでくださ  
い。トンネル内では非常点滅灯や懐中  
電灯で合図してください。

#### 👉アドバイス

- 使用方法は、発炎筒に記載されていま  
す。あらかじめよく読んでください。
- 発炎筒を使うときは、非常点滅灯も点  
滅させてください。
- 発炎筒には有効期限がありますので、  
事前に確認しておいてください。



## けん引されるとき

故障車の移動は、スバル販売店、スバル指定サービス工場、または専門業者に依頼し、車両積載車で4輪とも持ち上げて運搬してください。

(スバル販売店、スバル指定サービス工場とJAFロードサービスの連絡先は、別冊の「スバル サービス ネットワーク」に記載されています。)

### ⚠警告

- 後輪だけを持ち上げたけん引は、車両が不安定になるので、行わないでください。
- AWD車の場合、前輪、または後輪だけを持ち上げたけん引は絶対にしないでください。  
前輪、または後輪だけを持ち上げて運搬すると、駆動装置が損傷したり、車がレッカー車(台車)から飛び出すおそれがあります。

やむを得ず、ロープによるけん引をするときは、下記の注意にしたがってください。

▼けん引を行う前に

### ⚠注意

- 他車をけん引する能力はありません。  
車体のいずれかにロープをかけるなどのけん引はしないでください。
- ロープによるけん引を行う前に、駆動系に故障がないことを、スバル販売店、スバル指定サービス工場にご確認ください。  
駆動系に故障の可能性がある場合は、ロープによるけん引はしないでください。

### ⚠注意

- オートマチック車・AWD車の場合、ロープによるけん引をするときの速度は30km/h以下、けん引距離は50km以内にしてください。この速度・距離を超えると、トランスミッションに悪影響をおよぼし、損傷するおそれがあります。
- けん引される車は、下記の事項を守って慎重に運転してください。通常と同じ感覚で運転すると、事故につながるおそれがあります。
- できるだけ人や荷物をおろし、車体を軽くしてください。
- エンジンスイッチはハンドルロックを解除させるために“ACC”の位置にし、チェンジレバー、またはセレクトレバーをニュートラルにしてください。
- エンジンが停止していると、いつもよりハンドル操作が重くなりますので、できるだけエンジンを始動してください。  
また、ブレーキの効きが悪くなりますので、通常より強めにブレーキペダルを踏んでください。
- 長い下り坂では、ブレーキが過熱して、効かなくなるおそれがありますので、けん引しないでください。





## いざというときに いざというときの処置

### けん引の方法

前の車の制動灯に注意して、常にけん引ロープをたるませないように気を付けてください。

また、けん引ロープには必ず白い布（30cm四方以上）を付けてください。

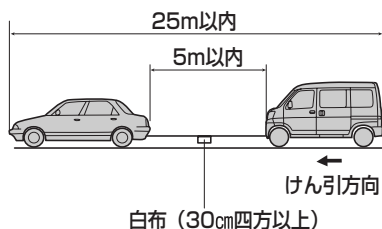

### ロープをかける位置

ロープは必ず車体先端のフックにかけてください。

#### ▼けん引フックの取り付けかた

1. 傷付き防止のため、先端に布などを巻いた、カバーとバンパーのすき間に入る程度の薄刃の⊖ドライバーなどを用意します。
2. 用意した⊖ドライバーなどをカバーの溝の部分に差し込み、カバーを外します。

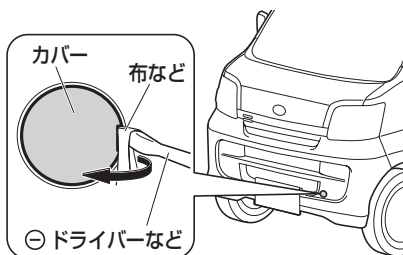

3. けん引フックを矢印の方向に回しながら差し込み、ホイール ナットレンチでしっかりと固定します。

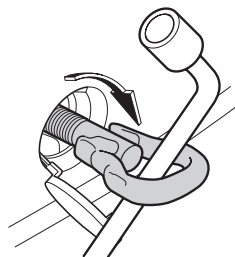

### アドバイス

- フロント サスペンションメンバーにロープを取り付けないでください。

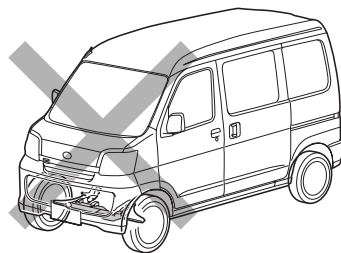

- けん引が終わったら、けん引フックを取り外し、カバーを確実に取り付けてください。



## パンクしたとき

高速走行中にパンクやバースト（破裂）したときは、ハンドルをしっかりと持って、徐々にブレーキをかけてスピードを落としてください。急ブレーキをかけるとハンドルを強く取られ危険です。

## スペア タイヤ

### 応急用スペア タイヤ

#### オプション/グレード別装備

応急用スペア タイヤは、タイヤがパンクしたときの応急用としてのみ使うタイヤです。応急用スペア タイヤは標準タイヤに比べて、空気圧が高く、直径がやや小さくできています。お使いになるときは注意事項をお守りください。

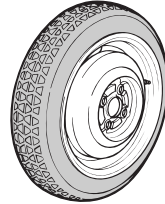

### △注意

- 応急用スペア タイヤを装着した場合は 80km/h以下で走行し、できるだけ早く標準タイヤに交換してください。
- この応急用スペア タイヤは型式、車種によって違います。ほかのタイヤやホイールと組み合せたり、ほかの型式、車種の車に使わないでください。走行に悪影響が出て、思わぬ事故につながるおそれがあります。
- 後輪がパンクしたときには、応急用スペア タイヤを後輪に使用しないでください。後輪がパンクしたときには、応急用スペア タイヤを前輪に装着し、外した前輪タイヤを後輪に付けて走行してください。





### △注意

- 応急用スペア タイヤにタイヤ チェーンを装着しないでください。タイヤ チェーンが車体側に当たったり、走行に悪影響をおよぼすおそれがあります。

雪道、凍結路で後輪がバンクした場合は、応急用スペア タイヤを前輪に装着し、外した前輪タイヤを後輪に付けてからタイヤ チェーンを装着してください。

- 応急用スペア タイヤを装着して突起物などを乗り越えるときは、標準タイヤを装着しているときと同じ感覚で運転しないでください。応急用スペア タイヤ装着時は車高が低下します。同じ感覚で運転するとぶつけるおそれがあります。

- 応急用スペア タイヤの点検は、最低でも月1回行ってください。

空気圧が不足している状態で走行すると思わぬ事故につながるおそれがあります。(空気圧はフロント ドア開口部に記載しています。)

### スペア タイヤの脱着

1. リヤ ゲートを開けて、ホイール ナットレンチで、スペア タイヤ キャリアががたつくまで固定ボルトをゆるめます。

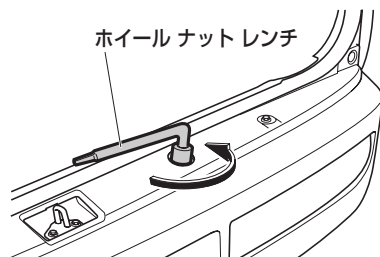

2. スペア タイヤ キャリアを少し持ち上げて、フックから外します。

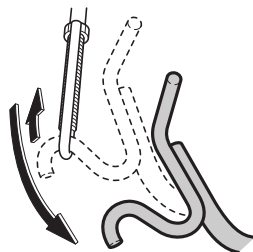



3. 取り付けるときは、逆の手順で行います。スペア タイヤを元に戻すときは、ホイール意匠面を上部に、スペア タイヤ キャリアのセンター 部に引っかけてから、フックに掛けてください。

フックに掛からないときは、スペア タイヤの後端部分を矢印の方向に少し持ち上げた状態で、フックに掛けてください。

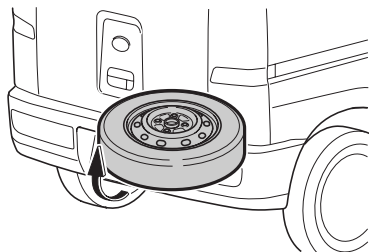

### ⚠注意

- スペア タイヤを収納するときは、取り付け状態を十分確認してください。取り付けが不安定な状態になっていると、走行中の脱落により思わぬ事故の原因になります。

### 👉アドバイス

- パンクしたタイヤをスペア タイヤ キャリアに取り付けるときは、ホイール表面（意匠面）を上向きに取り付けてください。
- パンクしたタイヤをスペア タイヤ キャリアに取り付けるとき、空気が十分残っていると、取り付けできない場合があります。そのときは空気を完全に抜いてから取り付けてください。

## タイヤの交換

▼交換作業を行うにあたって

### ⚠警告

- ジャッキ アップした車の下にもぐらないでください。万一、ジャッキが外れると大変危険です。
- 駐車ブレーキは、必ずしっかりとかけてください。駐車ブレーキをかけずに後輪タイヤを取り外すと、まれにブレーキ ドラムがタイヤと一緒に外れることがあります。タイヤを外したあとは、ブレーキ ドラムが外れていないことを確認してください。ブレーキ ドラムが外れたままタイヤを交換すると、ブレーキが効かず大変危険です。

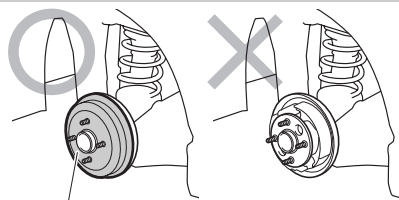

ブレーキドラム

### ⚠注意

- この車専用以外のホイールを使用しないでください。専用以外のホイールを使用すると、走行装置やブレーキ装置に支障をきたし、安全な走行ができなくなります。





## いざというときに いざというときの処置

### 交換の準備

#### ⚠注意

- 車を交通のさまたげにならず安全に作業できる平らな場所に移動させて、作業を行ってください。
- パンクなどにより路上で作業を行うときは、交通のさまたげにならない場所によせ、非常点滅灯を点滅させ、停止表示板を使用してください。
- 人は車から降り、重い荷物は車から降ろしてください。

### フル ホイール キャップ装着車

傷付き防止のため、先端に布などを巻いたホイール ナット レンチを穴の開いていない部分（リップ部）に差し込み、タイヤを支点にしてフル ホイール キャップを外します。

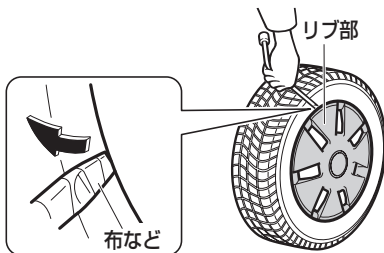

#### ⚠注意

- キャップは手で外さないでください。けがをするおそれがあります。
- ホイール キャップを外すとき力を入れすぎないでください。けがをしたり、ボディなどを傷付けるおそれがあります。
- ホイール ナット レンチは必ず穴の開いていない部分（リップ部）に差し込んでください。ホイール キャップが割れるおそれがあります。

### 交換手順

1. 駐車ブレーキをしっかりとかけ、エンジンは停止し、マニュアル車はチェンジ レバーを1速、オートマチック車はセレクト レバーをPレンジの位置にします。
2. 交換するタイヤと対角線上にあるタイヤの前後に輪止めを置きます。

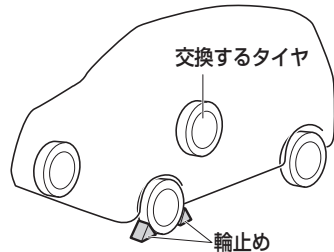

#### 📖アドバイス

- 輪止めは車載されていませんので、必要に応じて準備してください。なお、輪止めは、タイヤを固定できる大きさの石などで代用できます。
3. 工具、ジャッキ、スペア タイヤを取り出します。  
(格納場所→ 192 ページ)  
(ジャッキの使いかた→ 195 ページ)  
(スペア タイヤ→ 201 ページ)
  4. ジャッキが外れた場合の危険防止のため、スペア タイヤは交換するタイヤの近くの車体の下に置きます。

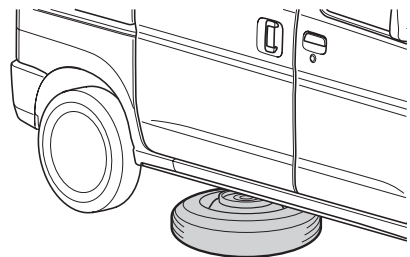



5. ホイール ナット レンチでホイール ナットを左に回し、手で回るくらいまでゆるめます。

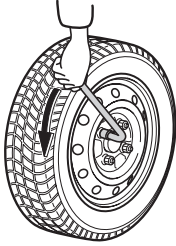

6. タイヤと路面が少し離れるまでゆっくりとジャッキ アップし、車体を上げます。  
(ジャッキの使いかた→ 195 ページ)

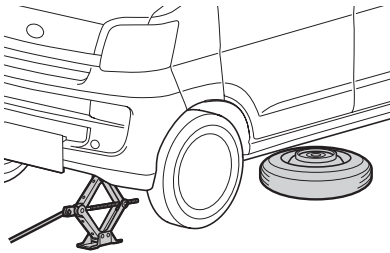

7. 4 個のホイール ナットを外し、タイヤを外します。
- タイヤを地面に置くときは、傷が付かないように、ホイール意匠面を上向きに置いてください。

8. 交換するタイヤのホイールの接触面の汚れをふき取ります。

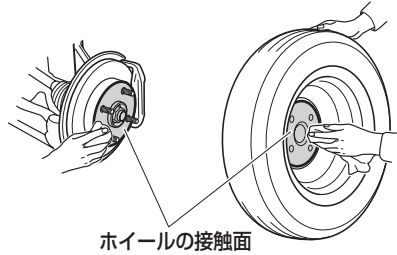

**⚠注意**

- タイヤを取り付けるときに、ホイールの取り付け部やホイール裏側の取り付け面がほこりなどで汚れていると、走行中にナットがゆるみ、タイヤが外れるおそれがあり危険です。



## いざというときに いざというときの処置

9. 交換するタイヤを取り付けます。
10. ナットのテーパ部分がホイールのシート部に軽くあたるまで、ナットを右に回して仮締めします。

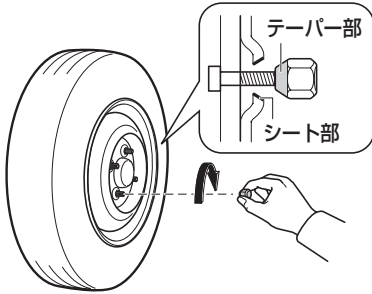

### ⚠警告

- 必ずナットのテーパ部分を内側にして取り付けてください。テーパ部分を外側にして取り付けると、ホイールが破損し外れてしまい、思わぬ事故につながるおそれがあり危険です。

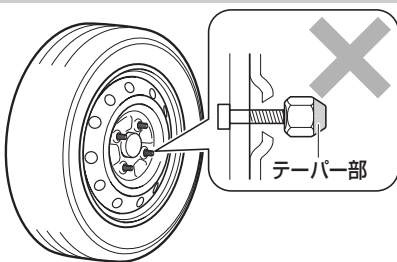

### ⚠注意

- ナットやボルトにオイルやグリースをぬらないでください。ナットがゆるんでタイヤが外れ、思わぬ事故につながるおそれがあります。また、必要以上に締め付けられて、ナットやボルトが破損するおそれがあります。

11. タイヤが地面につくまで車体をおろし、ホイール ナットを均等に対角線の順にホイール ナット レンチで 2、3 度にわたり十分締め付けます。

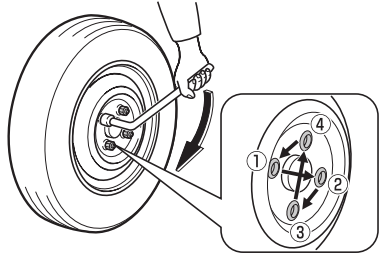

### ⚠注意

- ホイール ナット レンチを足で踏んだり、パイプを継ぎたしたりしないでください。必要以上に締め付けると、ボルトが破損するおそれがあります。
- 締め付力（ホイール ナット レンチ先端にて）：440～590N {45～60kgf}
- 締め付トルク：103N・m {1050kgf・cm}

12. 工具、ジャッキ、タイヤを所定の位置に確実に収納します。



13. 走行後ホイール ナットのゆるみがないことを点検します。

### ⚠注意

- パンク時に限らず、タイヤを脱着したときは、しばらく走行したあと、再度ホイール ナットにゆるみがないことを確認してください。
- タイヤは必ず指定サイズのタイヤを使用してください。指定サイズ以外のタイヤを使用すると安全性を損ない大変危険です。
- タイヤは 4 輪とも指定サイズで、同一サイズ、同一メーカー、同一銘柄および同一トレッド パターン（溝模様）の物を装着してください。
- 摩耗差の著しいタイヤは使用しないでください。
- 走行中、ハンドルや車体に振動が出た場合は、タイヤのバランスの点検をスバル販売店で受けてください。

### 標準タイヤに戻すとき

タイヤ交換の手順と同じです。

### ⚠注意

- 傷、変形がある物は再使用しないでください。
- タイヤの空気圧を確認してください。  
（タイヤの空気圧は運転席側ドア開口部に記載しています）
- タイヤを新品に交換する場合は、必ず指定のサイズのタイヤに交換してください。

### フル ホイール キャップ装着車

フル ホイール キャップを取り付けます。

- タイヤのバルブとフル ホイール キャップ裏側のマークを合わせ、フル ホイール キャップの外周部を押して取り付けます。

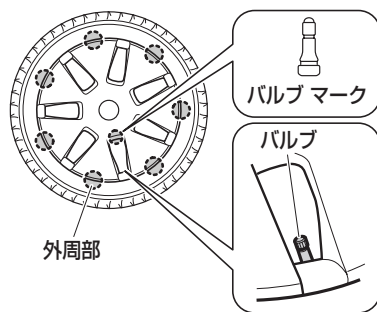



## いざというときに いざというときの処置

### バッテリーあがりの処置

下記のような症状が見られるとバッテリーあがりと考えられます。

- スターターが回らない。
- スターターが回っても回転が弱く、なかなかエンジンがかからない。
- ヘッド ランプがいつもより暗い。
- ホーンの音が小さい、または鳴らない。

### ⚠警告

- バッテリーを固定する金具やバッテリー端子のナットを外したあとは、確実に締め付けてください。走行中にゆるんで外れると、ショートの原因となり、火災につながるおそれがあります。

### 👉 アドバイス

- バッテリーあがりを防ぐために下記のことをお守りください。
- エンジンを止めたままランプをつけたり、オーディオを長時間使用しない。
- エンジン回転中でも渋滞などで長時間止まっている場合は、不要な電装品の電源を切る。
- バッテリー液量が減っていると充電能力が低下して寿命が短くなります。ときどき点検して液の補充をしてください。

▼ 処置を行う前に

### ⚠警告

- 火気をバッテリーに近付けないください。バッテリーから発生する可燃ガスにより爆発するおそれがあります。
- バッテリー液が万一皮膚や目に付いたら、その箇所を多量の水で十分洗浄して、ただちに医師の診断を受けてください。バッテリー液には希硫酸が含まれており、毒性、腐食性があります。
- 処置の手順でブースター ケーブルをバッテリーあがり車のバッテリーの⊖端子に接続しないでください。火花が発生し、バッテリーから発生する可燃ガスに引火する危険があります。
- バッテリーの液量がバッテリー側面に表示されている下限（LOWER LEVEL）以下になったまま使用または充電をしないでください。バッテリーの破裂（爆発）の原因となるおそれがあります。



▼ 処置の手順

1. バッテリーの⊕端子のカバーを外し、ブースター ケーブルを図の番号順で接続します。

- ① バッテリーあがり車の⊕端子
- ② 救援車の⊕端子
- ③ 救援車の⊖端子
- ④ 下記の個所  
(ボルト (アース) につなぐ)

ターボ車以外

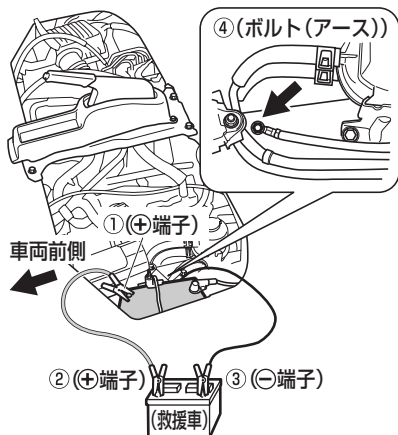

ターボ車

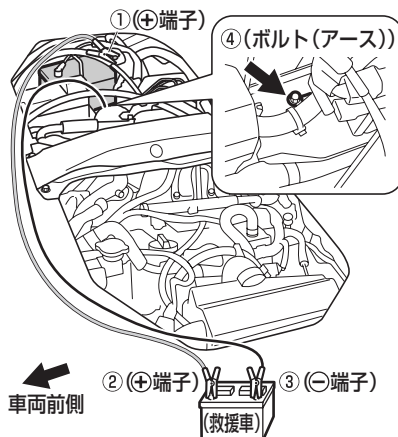

2. 救援車 (電源側の車) を始動し、少しエンジン回転を高めに保ちます。
3. バッテリーあがり車のエンジンを始動します。
4. ブースター ケーブルを接続順序の逆で外します。

⚠ 注意

- 押しがけによる始動はできません。
- 必ず 12Vバッテリー車と接続してください。
- ケーブル接続の際には、⊕端子をボディ金属部や⊖端子に接触させたり、逆に接続しないでください。
- ケーブルが冷却ファンやベルトに巻き込まれないように、接続には十分注意してください。







## オーバー ヒートの処置

下記の状態がオーバー ヒートです。

- 水温警告灯が点滅したとき
- エンジン ルームまたはボンネットから蒸気が立ちのぼり、エンジンの出力が低下したとき

車を安全な場所に止め、下記の処置をしてください。

▼ 処置を行う前に

### ⚠警告

- 水温が高いときは、冷却水注入口を外さないでください。冷却水の圧力が冷却水注入口にかかっているため、蒸気や熱湯が吹き出し、大変危険です。
- 冷却ファンに絶対に触れないでください。突然、ファンが回転するため、大変危険です。

▼ 処置の手順

1. エンジン ルームまたはボンネットから蒸気が出ていたら、エンジンを止めて、蒸気が出なくなるまでエンジン ルームまたはボンネットを開けないでください。蒸気が出なくなったらエンジンを始動しエンジン ルームまたはボンネットを開け、風通しを良くします。
2. エンジン ルームまたはボンネットから蒸気が出ていなければ、エンジンをかけたままエンジン ルームまたはボンネットを開け、風通しを良くします。

3. 1 または 2 の処置を行ったあと、エンジン ルームおよびボンネットをチェックします。エンジン ルームおよびボンネット内が下記のような状態であれば、ただちにエンジンを止めてスバル販売店にご連絡ください。
  - 冷却ファンが回転していないとき
  - ホース類などから蒸気や熱湯が漏れているとき
  - 冷却水リザーバー タンクの水がないとき
  - ファン ベルトが切れているとき
4. 水温警告灯が消灯したらエンジンを止めます。
5. エンジンが十分に冷えてから冷却水の量、ファン ベルトのゆるみ、ラジエーターのコア（放熱部）の著しい汚れやゴミの付着の有無などを点検します。
6. 冷却水が不足しているときは、補給します。冷却水の補給は、別冊の「メンテナンス ノート」を参照してください。

### 👉 アドバイス

- オーバー ヒートを防止するため、日頃から冷却水の量と冷却水の漏れがないかを点検するように心がけてください。（冷却装置、冷却水の点検は別冊の「メンテナンス ノート」参照）



## ヒューズの交換

ランプが点灯しない場合や、電気系統の装置がはたらかない場合は、ヒューズ切れが考えられます。点検、交換を行ってください。ヒューズについてはスバル販売店にご相談ください。

## ヒューズの位置

○インストルメント パネル  
ヒューズ ボックス

運転席右下のインストルメント パネルの裏に設置されています。

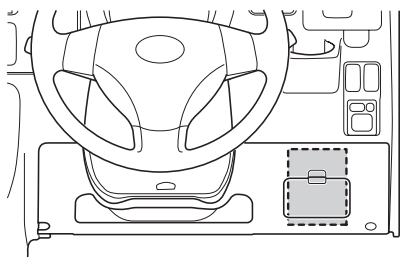

○エンジン ルーム ヒューズ ボックス  
ターボ車以外

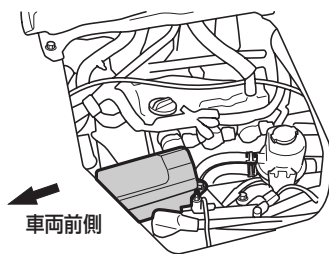

ターボ車

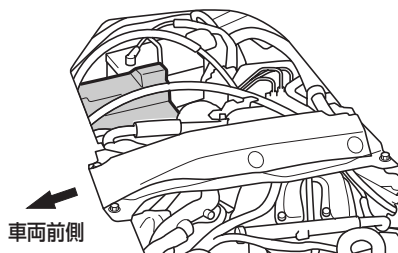

## ヒューズ ボックス

ヒューズ ボックスのラベルに各ヒューズのアンペア数と受け持つ装置の名称を表示しています。

ヒューズは、ラベル表示にしたがって交換してください。





# いざというときに いざというときの処置

## ▼ラベル位置

### ○インストルメント パネル

#### ヒューズ ボックス

ヒューズ ボックス カバーの裏側に表示されています。

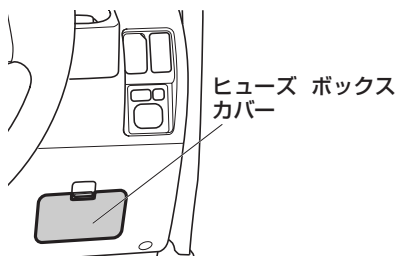

15A (D/L)	15A DEFOG	15A CIG	
20A (HTR-C)	7.5A ECU IG1	20A WIPER	
10A (HORN/HAZ)	10A TURNBACK	10A ACC	
30A (HTR-W)	E/G	7.5A ST	
	7.5A ECU IG2	7.5A (ST2-HV)	

### ○エンジン ルーム ヒューズ ボックス

ヒューズ ボックスのカバーに表示されています。

MAIN 40A	ABS1 40A	AM1 40A	AM2 30A	RAM 30A	POWER 30A	IG 30A
RE-REAR 10A	REAR LH 10A	REAR RH 10A				EFT 1.6A
	FRONT LH 10A	FRONT RH 10A				ABS2 2.0A
						STOP 1.0A
						IMGC 1.0A
						TAIL 1.0A

## ヒューズの点検と交換

1. エンジン スイッチを“LOCK”の位置にします。
2. カバーを外します。

▼インストルメント パネル ヒューズ ボックス  
突起物を押さえながら矢印の方向に動かし、ヒューズ ボックスのカバーを外します。

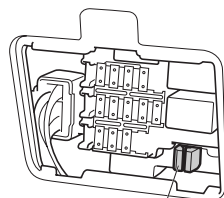
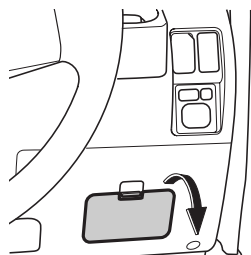

ヒューズ プラー



▼エンジン ルーム ヒューズ ボックス

カバー横のツメを押しながら、カバーを外します。

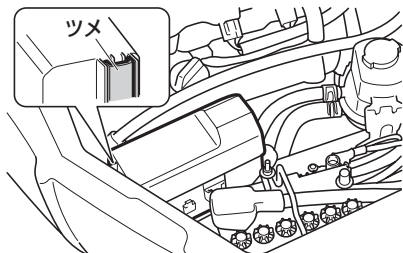

3. 備え付けのヒューズ プラーを使用して、ヒューズを挟んで外します。

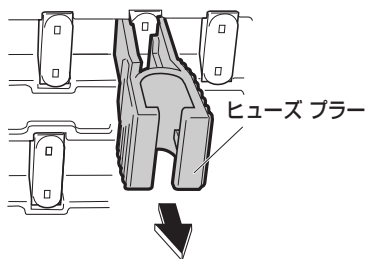

4. 取り外したヒューズを点検し、切れている場合は、規定容量のヒューズと交換してください。ヒューズが切れていないときはほかに原因が考えられます。スバル販売店で点検を受けてください。

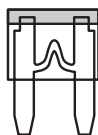

(正常)



(切れているとき)

⚠注意

- 交換してもすぐに切れてしまうときは、スバル販売店で点検を受けてください。
- 規定容量以外のヒューズを使用しないでください。配線が過熱、損傷し、火災につながるおそれがあり危険です。



## 電球（バルブ）交換

ヒューズが切れていないにも関わらず、ランプが点灯しないときは、電球切れが考えられますので、電球を点検し、切れている場合は電球を交換してください。

- 電球の交換作業に不慣れな方や、部品などの破損が心配な場合は、スバル販売店にご相談ください。
- 電球の交換作業をするときに必要な工具は、カー用品店などでご購入することができます。

グレードの違い、メーカー オプションも記載しています。

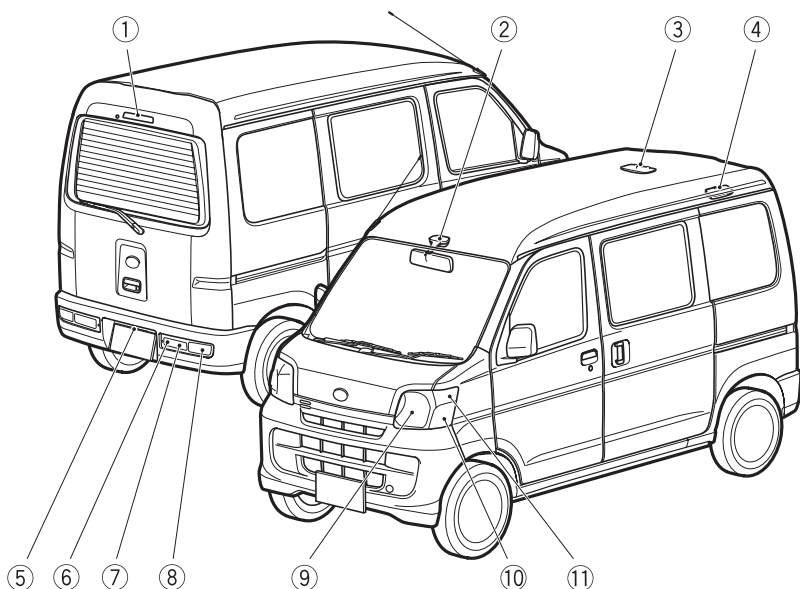



ランプ		電球(バルブ)	
		W(ワット)数	タイプ
①	ハイマウントストップランプ	16	T16
②	ルームランプ(フロント)	8	T10
③	ルームランプ(センター)	8	T10
④	荷室ランプ	10	T10
⑤	番号灯	5	T10
⑥	後退灯	16	T16
⑦	後面方向指示灯 兼 非常点滅灯	21	T20(アンバー)
⑧	制動灯/尾灯	21/5	T20
⑨	前照灯	60/55	H4
⑩	前面、側面方向指示灯 兼 非常点滅灯	21	T20(アンバー)
⑪	車幅灯	5	T10

### ⚠注意

- 電球は上記のワット数、タイプのもので交換してください。大きなワット数のものに交換すると、過熱による故障や車両火災の原因につながるおそれがあります。



### 交換の手順

#### ⚠警告

- 電球を交換するときは、ランプを消灯させ電球が冷えている状態で行ってください。電球が熱い状態で、電球やその周辺を触ると、やけどをするおそれがあり危険です。
- 電球および電球固定具の取り付けが不完全な場合、発熱や発火、および水入りなどによる故障、レンズ内面の曇りにつながるおそれがあります。
- 電球、ソケット、電気回路、および構成部品を修理、分解しないでください。感電による重大な傷害の原因となります。

#### ⚠注意

- 同じバルブ色の電球以外は使用しないでください。道路運送車両の保安基準に適合しない場合があります。
- ⊖ドライバーなどを使用するときは、布などを巻いてください。クリップ、レンズなどに傷が付くおそれがあります。
- ランプ本体やレンズを取り外すときは、ボディに傷を付けないように注意してください。
- ネジなどでレンズを取り付けるときは、締めすぎないようにしてください。レンズを破損するおそれがあります。
- ハロゲン電球は、ガラス球内部の圧力が高いため、落としたり、物をぶつけたり、傷を付けたりすると破損して、ガラスが飛び散る場合がありますので、十分注意して取り扱いください。  
また、電球のガラス部は、素手で触れずにきれいな手袋を着用してください。油脂が付着すると、発熱による早期電球切れを起こします。
- 電球を交換しても点灯しない場合は、電球切れ以外の理由が考えられます。スバル販売店で点検を受けてください。



## アドバイス

- ヘッド ランプ、制動灯などのランプは、雨天走行や洗車などの使用条件によりレンズ内面が一時的に曇ることがあります。これはランプ内部と外気の温度差によるもので、雨天時などに窓ガラスが曇るのと同様の現象であり、機能上の問題はありません。

ただし、レンズ内面に大粒の水滴が付いているときやランプ内に水がたまっているときは、スバル販売店にご相談ください。

### クリップの取り付け、取り外しについて

- クリップ タイプ(A)
- 取り外すときは、⊖ドライバーで中央部を浮かしたあと、クリップ全体を引っ張ります。

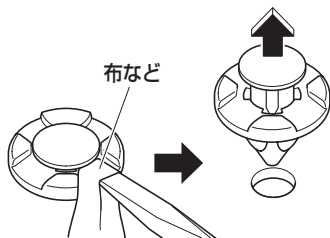

- 取り付けるときは、取り外した状態のまま差し込み、中央部を押し込みます。

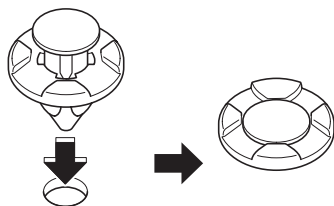

## アドバイス

- クリップ タイプ(B)
- 取り外すときは、⊖ドライバーで中央部を押し込んだあと、クリップ全体を引っ張ります。

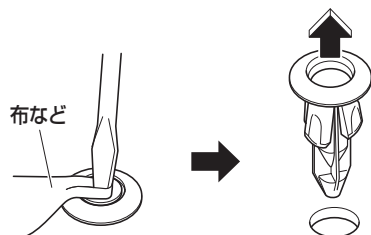

- 取り付けるときは、中央部を引き出したあと差し込み、中央部を押し込みます。

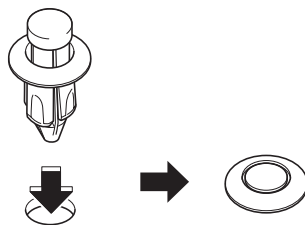





## いざというときに いざというときの処置

### ○ヘッド ランプ本体の取り外し、 取り付け

以下の電球を交換するときは、ヘッド ランプ本体を取り外します。

- 前照灯
- 車幅灯
- 前面、側面方向指示灯 兼 非常点滅灯

#### ▼取り外し手順

1. ボンネットを開けます。
2. フロント バンパーのクリップ (1 個) とボルト (1 本) を取り外します。

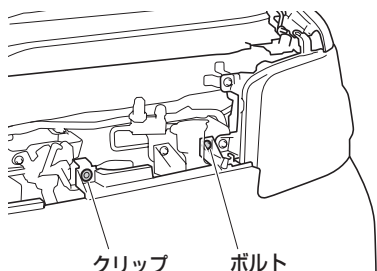

3. バンパーを車両前側に引いてツメを外し、上部を浮かせます。

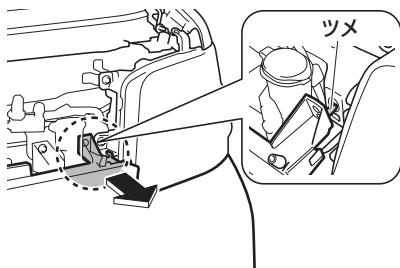

4. ヘッド ランプのクリップ (1 個) とボルト (2 本) を取り外します。

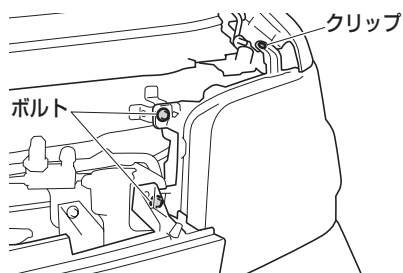

5. 車両前側にランプ本体を引いてツメを取り外します。

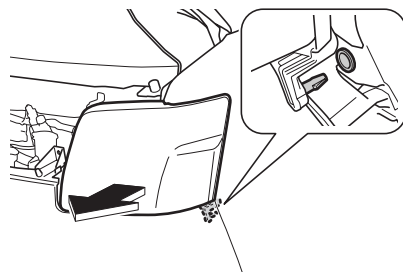

6. 車両からランプ本体を取り外します。

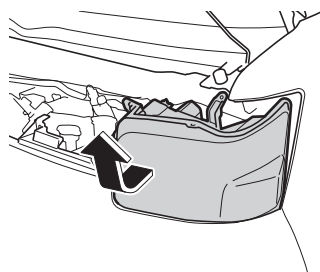

### ⚠注意

#### ランプ本体を取り外すときは

- バンパーやフェンダーに引っかからないように注意してください。  
ランプ本体、および車両に傷が付くおそれがあります。



7. 交換する電球を取り外し、新しい電球と交換します。

(前照灯→ 220 ページ)

(車幅灯→ 221 ページ)

(前面、側面方向指示灯 兼 非常点滅灯  
→ 221 ページ)

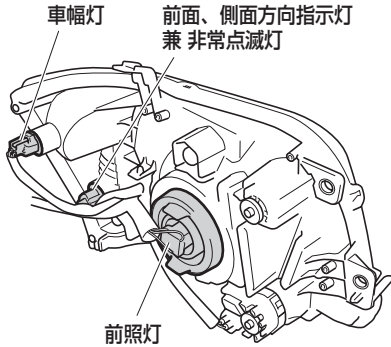

### アドバイス

- ヘッド ランプの光軸がずれるおそれがあるため、光軸調整用のネジに触れないでください。

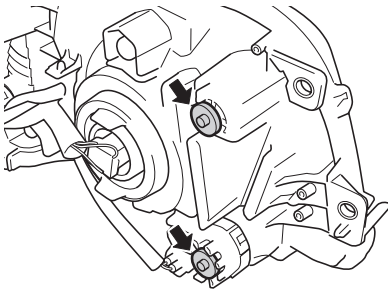

- 電球を交換したあとは、スバル販売店でヘッド ランプの光軸の点検を受けてください。

### ▼ 取り付け手順

逆の手順で行います。

### ⚠ 注意

#### ランプ本体を取り付けるときは

- ランプ本体のツメを車両側へ確実に差し込んでください。

ツメが差し込まれていない状態で取り付けると、ランプ本体、および車体が損傷するおそれがあります。

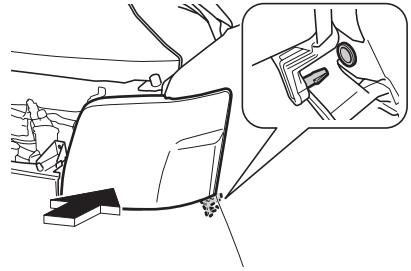



### ○前照灯

#### ▼取り外し手順

1. ヘッド ランプ本体を取り外します。  
(ヘッド ランプ本体の取り外し、  
取り付け→ 218 ページ)
2. コネクターを取り外したあと、カバ  
ーを取り外します。

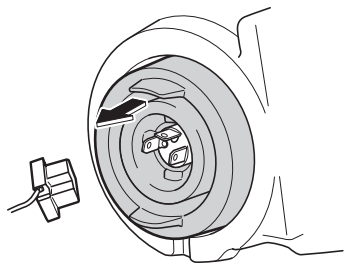

3. クリップを矢印の方向に外します。

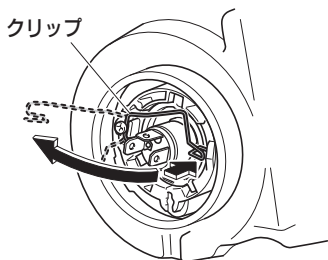

4. バルブを取り外します。

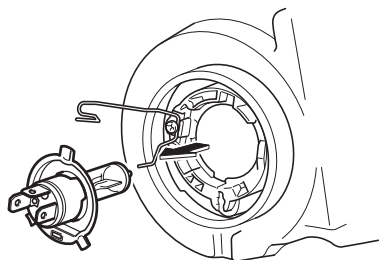

#### ▼取り付け手順

1. バルブの突起部をヘッド ランプ本体  
の溝にはめ込みます。

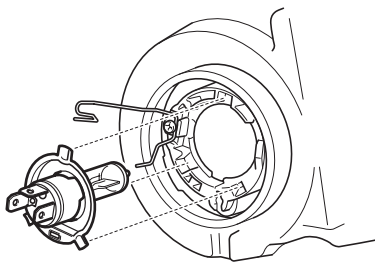

2. クリップを確実にフックに取り付け、  
バルブを固定します。
3. 矢印の方向にカバーを押さえて、確  
実にカバーを取り付けたあと、コネ  
クターを取り付けます。

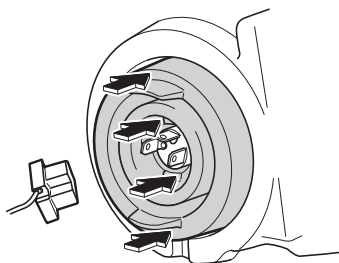

4. ヘッド ランプ本体を取り付けます。  
(ヘッド ランプ本体の取り外し、  
取り付け→ 218 ページ)



○車幅灯

▼取り外し手順

1. ヘッド ランプ本体を取り外します。  
(ヘッド ランプ本体の取り外し、  
取り付け→ 218 ページ)
2. ソケットを回して取り外します。

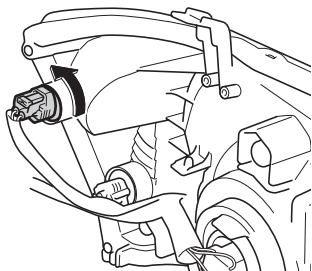

3. ソケットから電球を引き抜きます。



▼取り付け手順

逆の手順で行います。

○前面、側面方向指示灯 兼 非常点滅灯

▼取り外し手順

1. ヘッド ランプ本体を取り外します。  
(ヘッド ランプ本体の取り外し、  
取り付け→ 218 ページ)
2. ソケットを回して取り外します。

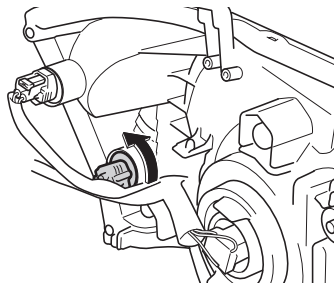

3. ソケットから電球を引き抜きます。

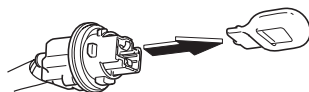

▼取り付け手順

逆の手順で行います。



## いざというときに いざというときの処置

### ○後退灯、後面方向指示灯 兼 非常点滅灯、制動灯／尾灯

#### ▼取り外し手順

1. ネジ（1本）を取り外します。
2. 矢印の方向にランプ本体を引いて、クリップからランプ本体を外します。

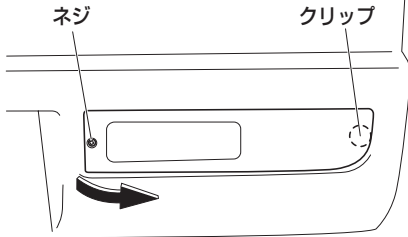

3. 交換する電球のソケットを回して取り外します。

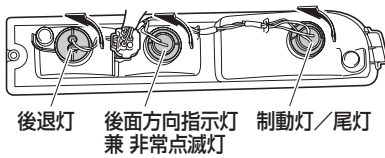

4. ソケットから電球を引き抜きます。

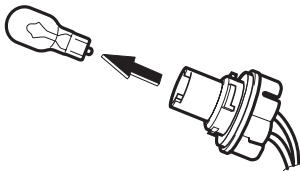

#### ▼取り付け手順

逆の手順で行います。

### ○番号灯

#### ▼取り外し手順

1. ツメを矢印の方向に押して、ランプ本体を取り外します。

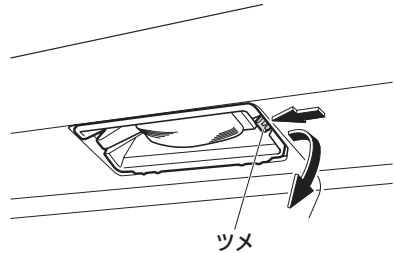

2. ㊦ドライバーを差し込んで、カバーを取り外します。

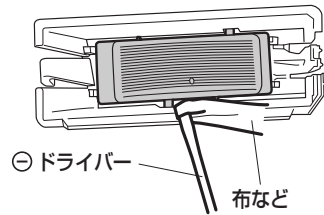

3. ソケットから電球を引き抜きます。

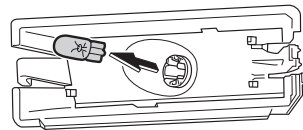

#### ▼取り付け手順

逆の手順で行います。



### ○ハイマウント ストップ ランプ

#### オプション/グレード別装備

##### ▼取り外し手順

1. ネジ (2 本) を取り外して、ランプ本体を取り外します。

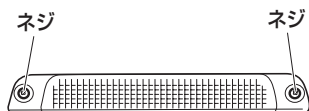

2. ソケットを回して取り外します。

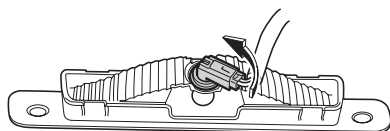

3. ソケットから電球を引き抜きます。

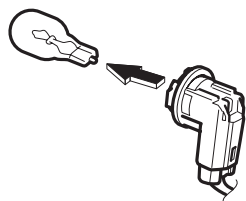

##### ▼取り付け手順

逆の手順で行います。

### ○ルーム ランプ (フロント)

##### ▼取り外し手順

1. カバーを矢印の方向に引いて取り外します。

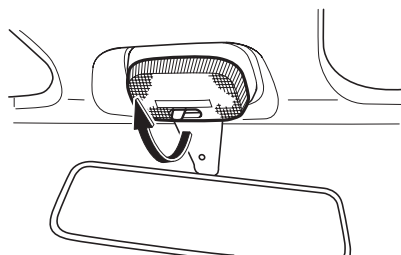

2. 電球を取り外します。

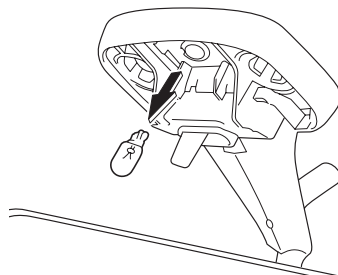

##### ▼取り付け手順

逆の手順で行います。



## いざというときに いざというときの処置

### ○ 荷室ランプ

#### オプション/グレード別装備

1. ネジ（2本）を取り外し、レンズを外します。

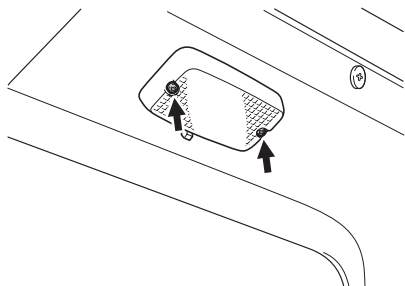

2. カバーを矢印の方向に引いて取り外します。

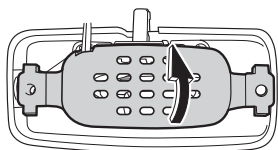

3. 電球を取り外します。

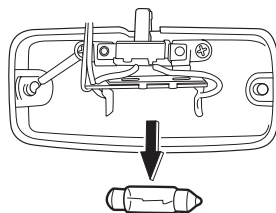

#### ▼ 取り付け手順

逆の手順で行います。



## ○ルーム ランプ (センター)

### オプション/グレード別装備

1. ㊦ドライバーを差し込んで、カバーを取り外します。

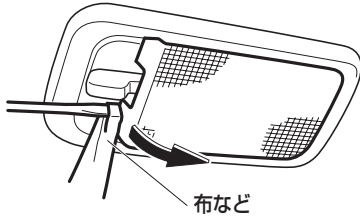

2. 電球を取り外します。

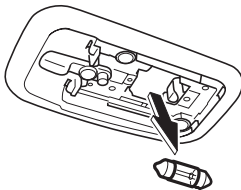

### ▼取り付け手順

逆の手順で行います。

## キーを閉じ込めたとき

キーを閉じ込めたときは、JAFなどをお呼びください。

別冊の「スバル サービス ネットワーク」に記載されています。

### ▼キーをなくした場合

キー ナンバーを最寄りのスバル販売店にご連絡ください。

### 👉 アドバイス

- キーの閉じ込みで困らないために下記の習慣を心がけてください。
- 日頃からキーを使ってロックしてください。
- バッグなどにスペア キーを入れておいてください。





## 車両を緊急停止するには

万一、車が止まらなくなったときの非常時のみ、下記の手順で車両を停止させてください。

### ○緊急停止方法

1. ブレーキ ペダルを両足でしっかりと踏み続けます。

### ⚠警告

- ブレーキ ペダルを繰り返し踏まないでください。通常より強い力が必要となり、制動距離も長くなります。

2. チェンジ レバーまたは、セレクト レバーをニュートラルに入れます

▼チェンジ レバーまたは、セレクト レバーがニュートラルに入った場合

3. 減速後、車を安全な道路脇に停めて、エンジンを停止します。

▼チェンジ レバーまたは、セレクト レバーがニュートラルに入らない場合

4. ブレーキ ペダルを両足で踏み続け、可能な限り減速させます。
5. エンジン スイッチを“ACC”の位置にして、エンジンを停止します。



6. 車を安全な道路脇に停めます。

### ⚠警告

#### 走行中にやむを得ずエンジンを停止するとき

- ブレーキの効きが悪くなりハンドル操作が重くなるため、車のコントロールがしにくくなり危険です。エンジンを停止する前に、可能な限り減速するようにしてください。
- キーを抜くとハンドルがロックされるため、キーは絶対に抜かないでください。



## 事故が起きたとき

交通事故が起きたときはあわてずに下記の処置を取りましょう。

### ▼ 処置の方法

1. ただちに車を止めます。車を道のはしに停車し、昼夜問わず非常用表示板を立てるなどの必要な処置を取ります。
2. 負傷者を救護します。人命救助が第一です。負傷者があれば救急車を呼んだり、最寄りの救急病院などへ運ぶなどして救護します。
3. 警察へ事故の報告をします。最寄りの警察署または派出所へ事故を報告して警察官の指示にしがいます。この届出は法令で義務付けられています。
4. 相手方の確認とメモをします。氏名、住所、電話番号などをメモしておきます。
5. 購入した販売会社と保険会社へ連絡します。



# MEMO

A series of horizontal dotted lines for writing.



## 車のお手入れ

車の整備、お手入れの方法について  
説明しています。

### ■ 車のお手入れ

エンジン ルーム -----	230
消耗品の補給、交換 -----	232
タイヤの点検 -----	235
室内のお手入れ -----	237
エアコンのお手入れ -----	238
ボディ、塗装面のお手入れ -----	238
ワイパーの交換 -----	240



## 車のお手入れ

車を安全、快適にご使用いただくには、日頃のお手入れが大切です。点検方法などは、別冊の「メンテナンス ノート」に記載していますので、参照してください。

### エンジン ルーム

グレードの違い、メーカー オプションも記載しています。

### エンジン ルーム

エンジン ルームは、フロント シート下にあります。

(エンジン ルームの開閉→ 94 ページ)

#### ターボ車以外

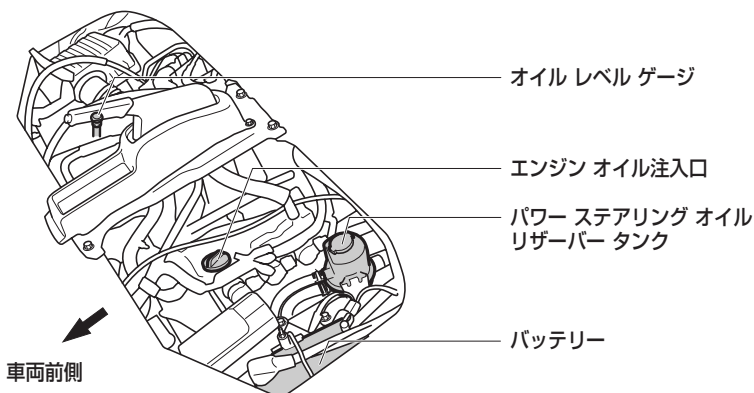

#### ターボ車

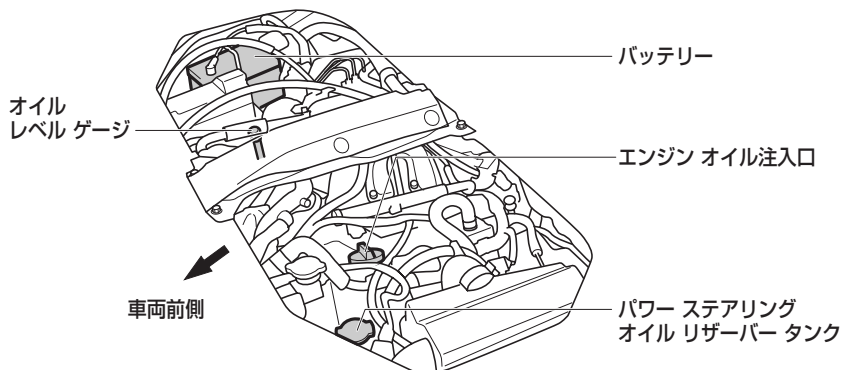



## ボンネット

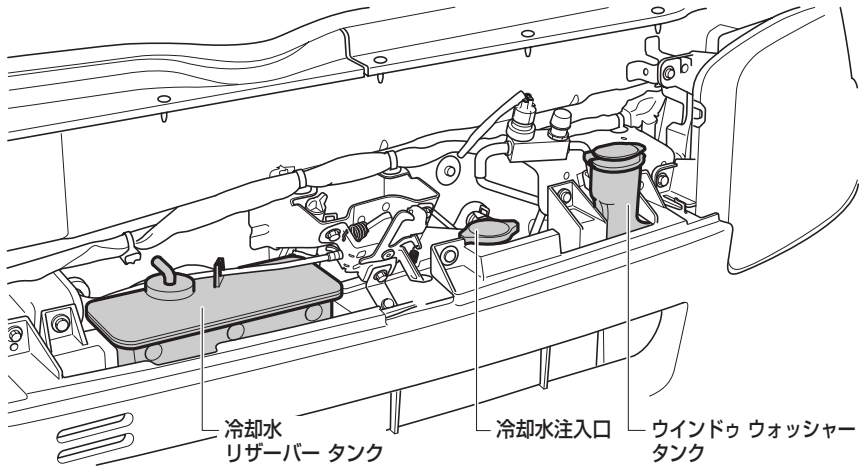

## インストルメント パネル右側

インストルメント パネル右側のカバーを外すと、ブレーキフルードリザーバータンクがあります。

点検方法については、別冊の「メンテナンスノート」を参照してください。

▼カバーの外しかた

カバーの下側を矢印の方向に引きます。

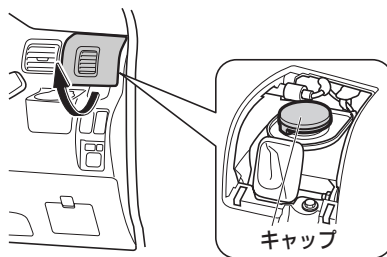

### ⚠注意

- ブレーキオイルがこぼれたときは、すぐに水で濡れたタオルなどでふき取ってください。ブレーキオイルがこぼれた箇所が変色、変形するおそれがあります。



## 消耗品の補給、交換

消耗品の補給、交換などは、別冊の「メンテナンス ノート」に記載していますので、参照してください。

### ⚠警告

- エンジン ルームは大変高温になっていることがあるため、下記のことをお守りください。
- やけどをするおそれがありますので、点検するときは、十分に冷めてから行ってください。
- 点検したあとは、エンジン ルーム内に工具や布を置き忘れていないことを確認してください。点検や清掃に使用した工具や布などをエンジン ルーム内に置き忘れておくと、故障の原因となったり、車両火災につながるおそれがあります。
- オイルを点検・交換するときは、オイルがオルタネーターなどに付着しないように行ってください。  
オイルが付着したときは、ただちに拭き取ってください。オイルが付着していると、車両火災につながるおそれがあります。

## エンジン オイル

エンジン オイルの量を定期的に点検してください。なお、高速走行を行う前には、必ず点検してください。

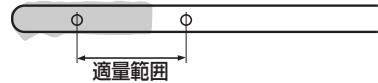

オイル レベル ゲージ

### 📖 アドバイス

- エンジン オイルはエンジン内部の潤滑、冷却などをするはたらきがあります。通常の運転をしていてもピストンおよび吸気、排気バルブを潤滑しているオイルの一部が燃焼室などで燃えるためオイル量は走行とともに減少します。また、減少する量は走行条件などにより異なります。
- 外気温が低いときに、エンジン オイル注入口の裏側や、オイル注入口にエンジン オイルが白いクリーム状になって付着していることがあります。これは、エンジン内部の水蒸気が冷却されて水滴になり、エンジン オイルと混ざることにより発生するもので、外気温の上昇、エンジンの暖機等で水分が蒸発すると解消します。  
この現象によるエンジン オイルの変質はなく、そのまま使用しても、問題はありません。



## 冷却水

### ▼冷却水の点検について

冷却水リザーバー タンクのキャップに付いているレベル ゲージで行ってください。詳しくは別冊の「メンテナンス ノート」を参照してください。

### ⚠警告

- 水温が高いときは、冷却水注入口を外さないでください。冷却水の圧力が冷却水注入口にかかっているため、蒸気や熱湯がふき出し、大変危険です。
- 冷却ファンに絶対に触れないでください。ファンが回転するため、大変危険です。

### ⚠注意

- 冷却水リザーバー タンクに冷却水がないときは、冷却水リザーバー タンクおよびラジエーターに冷却水を補給したあと、エア抜きが必要になりますので、スバル販売店で点検を受けてください。

### 🔧アドバイス

- 点検後は、冷却水リザーバー タンクのキャップのパイプが車両後方に向くように、キャップを確実に取り付けてください。

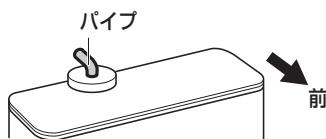

### ▼冷却水の交換について

### ⚠注意

- 冷却水の交換要領は、ボンネット奥に貼り付けてあるエンジン冷却水交換要領ラベルに記載しています。
- 冷却水の交換は、スバル販売店に依頼してください。

エンジン冷却水  
交換要領ラベル

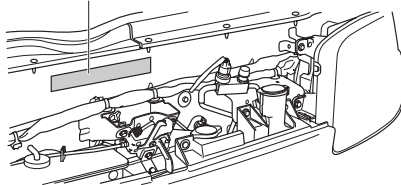

## ウインドウ ウォッシャー液の補給

ウォッシャー液の量を定期的に点検してください。ウォッシャー液が不足しているときは、スバル指定ウインドウ ウォッシャー液を補給します。

### 🔧アドバイス

- ウインドウ ウォッシャー液はスバル指定をおすすめします。ウォッシャー液の濃度の使い分けと注意事項はウォッシャー液の容器に記載されています。
- ウインドウ ウォッシャー タンクはフロント、リヤ（オプション）兼用です。







## 車のお手入れ 車のお手入れ

### ▼点検のしかた

ウォッシャー タンクのキャップを外し、セットしてあるレベル ゲージを引き抜きます。

“NORMAL” ~ “LOW” の点検穴すべてに膜が張っているかを確認します。

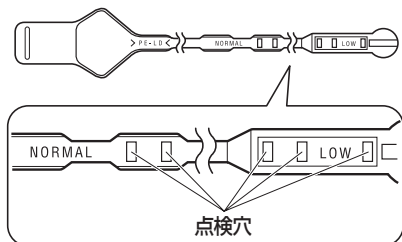

### 🔧 アドバイス

#### 点検穴すべてに膜が張っていない場合

- ウォッシャー タンクの“FULL”までウォッシャー液を補給してください。

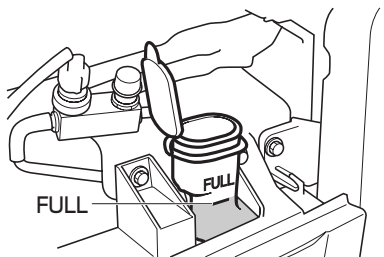

### ▼補給のしかた

ウォッシャー タンクのキャップを外し、ウォッシャー液容器に表示してある凍結温度を参考に希釈して補給します。

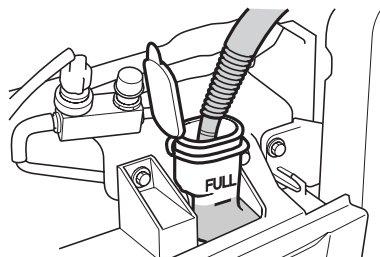

### ⚠️警告

- エンジンが熱いときやエンジンがかかっているときはウォッシャー液を補給しないでください。ウォッシャー液がエンジンなどにかかると、出火するおそれがあり危険です。

### ⚠️注意

- ウォッシャー液のかわりに石けん水などを入れないでください。塗装のしみや目づまりになるおそれがあります。

### 🔧 アドバイス

- ウォッシャー液をあふれるほど入れないでください。



## タイヤの点検

### タイヤ空気圧の点検

タイヤの空気圧の点検は、最低でも月に1回行ってください。

タイヤが冷えているときに、タイヤゲージで空気圧が規定値にあるかを点検してください。また、スペアタイヤの空気圧も点検してください。

空気圧が適正でない場合は、必ず指定空気圧に調整してください。

(タイヤの指定空気圧は運転席側ドア開口部に記載しています)

### ⚠警告

- 指定空気圧より低いと車両の安定性を損なうばかりでなく、タイヤが偏摩耗や早期摩耗します。高速走行時にスタンディングウェーブ現象\*によりタイヤがバースト(破裂)するなど、思わぬ事故につながるおそれがあります。

### 👉アドバイス

- タイヤが冷えているときとは、一般道路で走行距離が1km以下の場合、または3時間以上駐車している状態のことをいいます。
- タイヤが暖まっているときは、タイヤの中の空気が膨張しているため、約20~30kPa (0.2~0.3 {kgf/cm<sup>2</sup>}) 空気圧が高くなっています。この場合、誤って空気圧を下げないようにしてください。

## タイヤの亀裂、損傷

タイヤの側面や接地部全周に亀裂や損傷がないかを点検してください。

また、釘、石、その他の異物が刺さったり、かみ込んでいないかを点検してください。

### ⚠警告

- タイヤの側面などに傷や亀裂のあるような異常なタイヤを装着しないでください。
- 異常があるタイヤを装着していると、走行時にハンドルが取られたり、異常な振動を感じることがあります。また、バースト(破裂)など修理できないような損傷をタイヤにあたえたり、タイヤが横滑りするなど、思わぬ事故につながるおそれがあります。走行中、異常な振動を感じた場合は、スバル販売店で点検を受け、正常なタイヤに交換してください。
- 異常があるタイヤを装着していると、車の性能(燃費・車両の安定性・制動距離など)が十分に発揮できないばかりでなく、思わぬ事故につながるおそれがあります。また、部品に悪影響をあたえるなど故障の原因となることがあります。

\* 高速で走行しているときに、タイヤが波うつ現象。





### タイヤの溝の深さ、異常な摩耗

タイヤの溝の深さに不足がないかをスリップサイン（摩耗限度表示）により点検してください。

また、タイヤの接地面全周に極端にすり減っている箇所がないかを点検してください。

スリップサイン

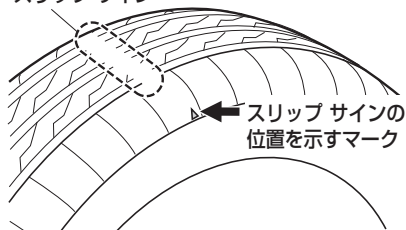

#### ⚠警告

- 摩耗限度を超えたタイヤは使用しないでください。タイヤの溝の深さが少ないタイヤやスリップサイン（摩耗限度表示）が出ているタイヤをそのまま使用すると、制動距離が長くなったり、雨の日にハイドロプレーニング現象\*により、ハンドルが操作できなくなったり、タイヤがバースト（破裂）したりして、思わぬ事故につながるおそれがあり危険です。摩耗限度を超えたら、すみやかに正常なタイヤと交換してください。

\* 水のたまった道路を高速で走行すると、タイヤと路面の間に水が入り込み、タイヤが路面から浮いてしまい、ハンドルやブレーキが効かなくなる現象。

### タイヤのローテーション

タイヤは同じ位置で長く走ると、それぞれ異なった減りかたをします。これを防ぐために、タイヤの位置をローテーションしてください。

ローテーションは、5,000km走行ごとに行ってください。

▼ローテーションのしかた

図の順にローテーションしてください。

（タイヤの交換→ 203 ページ）

#### スペアタイヤが応急用スペアタイヤの場合

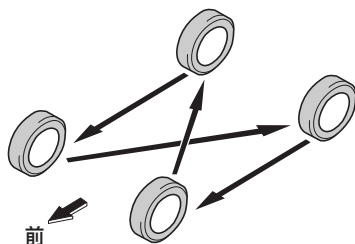

#### スペアタイヤが標準タイヤの場合

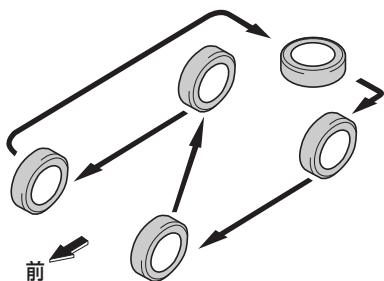

#### ⚠注意

- 応急用スペアタイヤはローテーション用タイヤとして使用しないでください。
- タイヤの空気圧を確認してください。（タイヤの空気圧は運転席側ドア開口部に記載しています）



## 室内のお手入れ

ビニール、レザー、プラスチック、布材の汚れ落としには、中性洗剤の水溶液を柔らかい布に軽く含ませてお使いください。洗浄後、残った洗剤分は真水を含ませた柔らかい布でよく落としてください。室内側のウィンドウ ガラスも、こまめにふいておきましょう。汚れたままにしておくと、取れにくくなる場合があります。

### ⚠注意

- シートの下など見えにくい場所や狭い場所に手を入れるときは、けがをしないように十分注意してください。
- ベンジン、ガソリン、シンナーなどの有機溶剤は変色、しみなどの原因となるので使わないでください。特にシート ベルトについては、必ず中性洗剤を溶かしたぬるま湯を使用してください。中性洗剤以外を使用すると、ベルトが弱くなり万一のときに正常なはたらきをしないことがあります。
- 各スイッチの周辺にシリコン系のスプレーを使用しないでください。シリコンが内部の電気部品に付着し、故障の原因となります。
- 乾燥は直射日光をさけ、風通しが良く、ほこりの立たない日陰で行ってください。素材のいたみを早める原因となります。

### ⚠注意

- 車内に水などをかけないでください。インストルメント パネル中央下のカバーに水がかかると、SRSエアバッグコンピューターの故障の原因となります。

(SRSエアバッグ コンピューター  
→ 71 ページ)

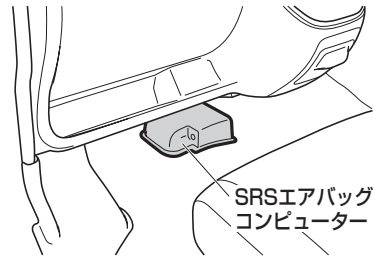

### 🔧 アドバイス

#### リヤ ウィンドウ デフォグガー装着車

- リヤ ウィンドウ ガラス内面を清掃するときは、電熱線を傷付けないでください。





## エアコンのお手入れ

### エアコン ガス

エアコン ガスは新冷媒 HFC134a (R134a) を使用しています。地球環境保全のため、大気放出しないでください。

#### アドバイス

- エアコン ガスの補充、エアコンの修理をする場合はスバル販売店にご相談ください。

## ボディ、塗装面のお手入れ

塗装面など車体の外観を美しく保つために、洗車、ワックスがけを月1回程度の割合で定期的に行ってください。また、長時間屋外で駐車するときは、ボディカバーを付けるように心がけましょう。

車体にほこりや異物などを付けたままにしておきますと、塗装面の劣化や車体、部品の腐食を早めたり、化学変化による塗装面の変色やはん点の発生などの原因になります。

下記の場合は早めに洗車をしてください。

- 海岸地帯、凍結防止剤を散布した道路を走行したとき
- ばい煙、粉じん、鉄粉などの降下の多い場所に駐車したとき
- コール タール、花粉、鳥のふん、虫、樹液などが付いたとき
- ほこり、泥などで著しく汚れたとき

#### アドバイス

- 海岸地帯や凍結防止剤を散布した道路を走行したあとは、特に車体の下回り、足回りを念入りに洗車してください。
- 塗装の飛石傷やかき傷は、腐食の原因となります。見つけたら早めにペイントで補修してください。
- 保管、駐車は風通しの良い車庫や屋根のある場所をおすすめします。
- お使いになる洗剤やワックスの説明をよく読んで、正しくお手入れを行ってください。



## 洗車

### ▼洗車の手順

1. 十分に水をかけながらスポンジまたはセーム皮のような柔らかい物で洗います。汚れのひどい箇所はカーシャンプー液または中性洗剤で洗い、水で完全に洗い落とします。
2. 水が乾かないうちにふき取ります。

### ⚠注意

- 故意に空気取り入れ口やエンジンルーム内の電気部品に水をかけないでください。エンジンの始動不良や電気部品の故障の原因になります。
- 洗車後や水たまり走行後は低速でブレーキペダルを軽く踏んでブレーキが正常にはたらくことを確認してください。効きが悪い場合は、周囲の安全に十分注意して効きが回復するまで数回ブレーキペダルを軽く踏んでください。
- 高温の湯で洗車すると樹脂部品などが損傷するおそれがあります。
- 下回り足回りを洗うときは手をけがしないように注意してください。
- ランプのレンズ表面をワックス・ベンジンやガソリンなどの有機溶剤でふいたり、硬いブラシでこすらないでください。レンズが破損したり、劣化を早めるおそれがあります。

### 👉アドバイス

- 研磨剤（コンパウンド）入りの洗剤を使用すると、車体の色によっては色落ちの原因になることがあります。

### ○自動洗車機を使用するとき

#### ⚠注意

- エアコン コントロール パネルの内外気切り替えレバーで“内気循環”にしてください。車内に水が入り、故障の原因になります。
- ミラー、アンテナは格納し、前側から洗車してください。
- ときによりブラシの傷が付き、塗装の光沢が失われたり劣化を早めることがあります。

### ○高圧洗車機を使用するとき

#### ⚠注意

- ドア ガラスやドア周りなどの開閉部分に洗車ノズルを向けると、車内に水が入ることがあります。



## ワックスがけ

月に一回程度または水をはじかなくなつたときに行ってください。

▼ワックスをかける前に

塗装面の汚れを水洗いし、水分を十分にふき取ってから日陰または車体表面が体温以下になっているときに行ってください。ワックスはスバル指定カーワックスをおすすめします。

### アドバイス

- 塗装されていない樹脂部品にワックスを使用しないでください。ワックスが付着すると、白くなったりムラになることがあります。
- 研磨剤（コンパウンド）入りのワックスを使用すると、車体の色によっては色落ちの原因になることがあります。

## 樹脂部分のお手入れ

樹脂塗装部品（バンパーなど）にガソリン、オイル、冷却水、バッテリー液などが付着すると、しみの発生やツヤ落ち、塗膜がはがれる原因となります。十分に水洗いをしたあとただちに柔らかい布でふき取ってください。

### アドバイス

- 樹脂塗装部品の傷の補修をする場合は、スバル販売店にご相談ください。不適当な塗料を使用すると塗膜をいためます。

## ワイパーの交換

### 注意

- ワイパー ブレード、ラバーはスバル指定品をおすすめします。スバル指定品以外を使用すると、適切に装着できない場合があります。
- 傷んだワイパー ブレード ラバーを使用し続けると、ウインドウ ガラスを傷付けるおそれがあります。拭きむらがある場合は、早めに交換してください。
- フロント ワイパー アームを起こすときは、必ず運転席側のワイパー アームから起こしてください。また、もとに戻すときは助手席側のワイパー アームから戻してください。
- ワイパー ブレード、ラバーを取り外したときは、ワイパー アームを倒さないでください。ウインドウ ガラスやボンネットに傷が付くおそれがあります。
- 起こしたワイパー アームに戻すときは、手を添えながらゆっくりと戻してください。離れた位置から戻すと、ワイパー アームが変形したり、ウインドウ ガラスに傷が付くおそれがあります。
- 確実に取り付けられていることを確認してからワイパーを作動させてください。ウインドウ ガラスに傷が付くおそれがあります。



## フロント ワイパー

### ○ワイパー ブレード

#### ▼取り外しかた

1. アームを起こします。
2. ブレードをツメが見える角度まで傾けます。
3. ツメを押しながら、ブレードを矢印①の方向に引いたあと、矢印②の方向に抜き取ります。

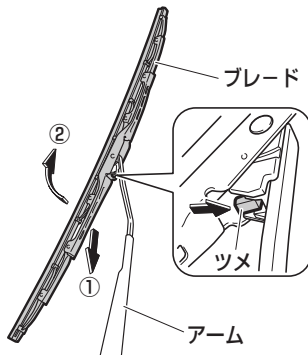

#### ▼取り付けかた

- ブレードをアームに取り付けます。
- アームとブレードが確実に固定されていることを確認してください。

### ○ワイパー ブレード ラバー

#### ▼取り外しかた

1. ラバーのストッパーがブレードのツメから外れるまで引きます。

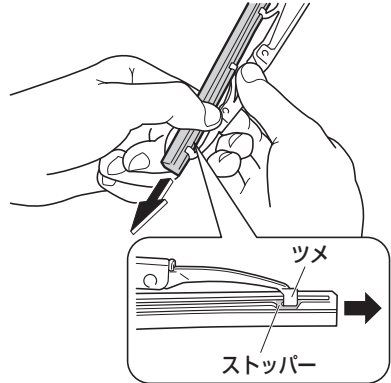

2. そのままラバーをブレードから引き抜きます。

#### ▼取り付けかた

1. ラバーからプレートを取り外します。
2. ラバーを取り替えます。
3. プレートの反りの向きに注意して、プレートをラバーに差し込みます。

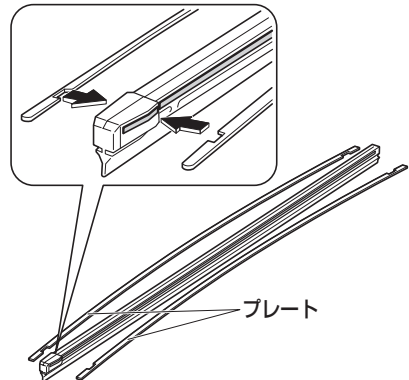

4. ストッパーがない側からラバーをブレードに挿入します。





# 車のお手入れ 車のお手入れ

5. 取り付けたとき、ストッパーのある側が運転席側になるようにしてください。

## ⚠注意

- ラバーのストッパーにブレードのツメを確実に挿入してください。ウィンドウガラスに傷が付くおそれがあります。

## リヤ ワイパー

### オプション/グレード別装備

#### ○ワイパー ブレード ラバー

##### ▼取り外しかた

1. アームを起こします。
2. ブレードを矢印の方向に回し、アームと垂直にします。

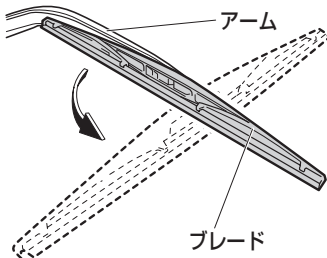

3. ブレードを矢印の方向に引いて、アームからブレードを引き抜きます。

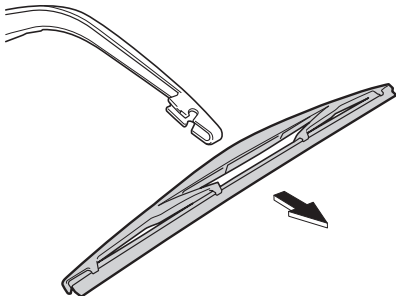

##### ▼取り付けかた

逆の手順で行います。

#### ○ワイパー ブレード ラバー

##### ▼取り外しかた

1. ラバーを手前に引いて、ブレードの先端部のストッパーから取り外します。

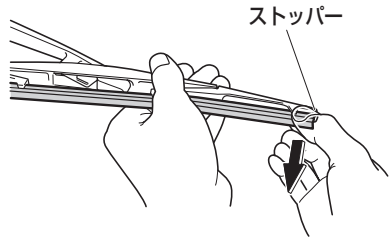

2. ラバーをブレードから引き抜きます。

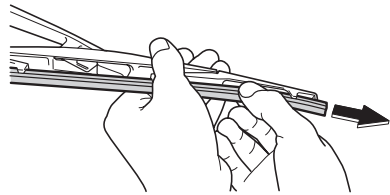



▼ 取り付けかた

1. ラバーからプレートを取り外します。
2. ラバーを取り替えます。
3. プレートの反りの向きに注意して、プレートをラバーに差し込みます。

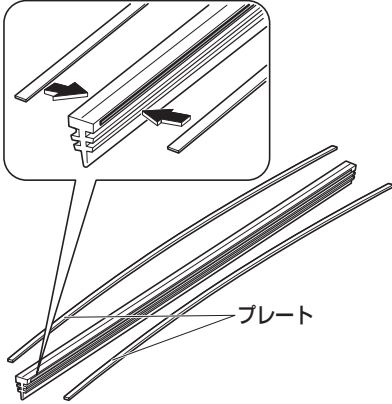

4. ブレードの先端部の 2 番目のツメからラバーを挿入します。
5. ブレードの後端部のツメにラバーを通し、さらにラバーを挿入して、後端部のストッパーを通過させます。
6. 先端部のツメにラバーを通し、先端部のストッパーまで挿入します。
7. 後端部のツメにラバーが確実に挿入されていることを確認してください。

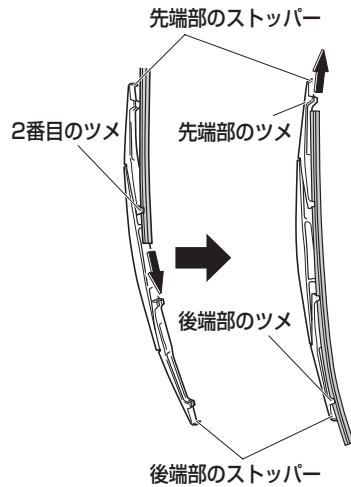

⚠ 注意

- ラバーにブレードのツメを確実に挿入してください。ウィンドウ ガラスに傷が付くおそれがあります。

# MEMO

A series of horizontal dotted lines for writing.



# 積雪、寒冷時の取り扱い

積雪時、寒冷時に必要となる  
運転知識について説明しています。

## ■ 積雪、寒冷時の取り扱い

冬に向かってのお手入れ-----	246
走行前点検と準備-----	247
積雪、寒冷時の走行-----	248
走行中の点検と注意-----	249
走行後の取り扱い-----	250



## 積雪、寒冷時の取り扱い

### 冬に向かってのお手入れ

点検方法などは、別冊の「メンテナンスノート」に記載していますので、参照してください。

### バッテリー

気温が下がるとバッテリーの性能が低下しエンジン始動に支障をきたすことがありますので、液量、比重の確認をし、必要に応じて液の補給や補充電をしてください。

### エンジン オイル

冬期はオイルの劣化が激しくなります。指定グレードのエンジン オイルを、早めに交換してください。

### 冷却水

冷却水の凍結を防ぐためにクーラント（不凍液）の濃度の確認をスバル販売店に依頼してください。

### ウインドウ ウォッシャー液

ウォッシャー液の凍結を防ぐために、ウォッシャー液の濃度を上げてください。



## 走行前点検と準備

走行前点検の際に下記の点検も行ってください。

## 足回りなどの着氷

車の下回りをのぞいて、足回りなどに氷塊が付着していないか確認してください。付着している氷塊は、部品を損傷しないように十分注意して取り除いてください。ペダル類やハンドルの動きが円滑かどうかも確認してください。

## 車体への積雪

屋根に積もった雪は、走行する前に取り除いてください。走行時、ガラス面に落下すると視界のさまたげとなり危険です。

### △注意

- 氷結している部分を無理に取り除くと塗装などをいためる場合がありますので注意してください。

## ドアの凍結

ドアが凍結した場合は無理に開けようとするとドア周りのゴムがはがれたり、破損するおそれがあります。ぬるま湯をかけて氷をとかしてください。開けたあとは水分をよくふき取ってください。不十分ですとまた凍結することがあります。

## ウィンドウ ガラスの凍結

凍結しているときは、ぬるま湯をかけて氷をとかし、水分をよくふき取ってください。

### △注意

- 氷をとかすときはぬるま湯を使用し、熱湯はかけないでください。ウィンドウ ガラスが割れるおそれがあります。
- フロント ウィンドウ ガラスに付いた氷を取り除くために、氷をたたいて割らないでください。フロント ウィンドウ ガラスの内側（車内側）が割れるおそれがあります。

## ワイパーなどの凍結

ワイパー、ドア ミラー、ドア ガラスなどが凍ったり、雪が固まって動かないときは、ぬるま湯をかけて氷や雪をとかし、水分をふき取ってください。

### △注意

- 凍結したまま、または雪が固まったままワイパー、ドア ミラー、ドア ガラスなどを無理に作動させると、ワイパー ゴムを損傷したり、モーターなどが故障するおそれがあります。

## 乗車時の注意

靴にこびりついた雪は、乗車時によく落とすとしてください。ペダル類を操作するときに滑ったり、室内の湿気が多くなりガラスが曇ったりすることがあります。また、床面などが加湿状態となり、腐食の原因となります。



## 積雪、寒冷時の取り扱い 積雪、寒冷時の取り扱い

### 積雪、寒冷時の走行

雪道、凍結路を走るときはタイヤ チェーンまたは冬用タイヤ（スタッドレス タイヤ）を装着してください。

#### ⚠️注意

- 積雪時は、スピードを控えめにしてください。路面が凍結している可能性が高く、大変スリッパしやすくなり、思わぬ事故につながるおそれがあります。チェーン装着車、冬用タイヤ（スタッドレス タイヤ）装着車、またAWD車、ABS装着車であっても慎重な運転をしてください。

### タイヤ チェーンの装着

後輪駆動車ですので、チェーンは後ろ 2 輪に装着します。AWD車も後ろ 2 輪に装着します。

タイヤ チェーンは、タイヤ サイズに合った物を使用してください。詳しくはスバル販売店にご相談ください。

▼ 指定タイヤ サイズおよびチェーンの種別

タイヤサイズ	タイヤチェーンの種別	
145R12-6PR	スバル純正チェーン	使用可能
	市販JISチェーン(金属)	使用不可

#### ⚠️注意

- タイヤ チェーンは車のタイヤのサイズに合った、スバル指定品または指定サイズのものを使用してください。サイズの合わないチェーンを使用すると、ブレーキ配管や車体を破損し、危険です。

#### ⚠️注意

- スバル純正以外の金属チェーンを使用すると車体に干渉して異音発生や傷付きによる錆が発生することがあります。
- タイヤ チェーンの取り付けは各タイヤ チェーン付属の取扱説明書にしたがって行ってください。
- タイヤ チェーン装着時は 30km/h以上で走行しないでください。タイヤ チェーンにかかる負担が大きくなり、チェーンが切れやすくなります。
- 取り付け作業は雪上などをさけ交通のさまたげにならない安全で平らな場所で行ってください。必ず駐車ブレーキをかけ、非常点滅灯を点滅させ、人や荷物は降ろし、停止表示板も使用してください。
- 作業をするときは、車体端部などがをしないように注意してください。
- 応急用スペア タイヤには標準タイヤ用のタイヤ チェーンは装着できません。後輪がパンクした場合は、応急用スペア タイヤを前輪に装着し、外した前輪タイヤを後輪に取り付け、これに標準タイヤ用タイヤ チェーンを装着してください。

#### 👉アドバイス

- タイヤ チェーンを装着するとホイール キャップに傷が付くおそれがあります。ホイール キャップ装着車はホイール キャップを取り外した状態で、タイヤ チェーンを装着してください。



## 冬用タイヤ (スタッドレス タイヤ) の装着

### ⚠️注意

- 冬用タイヤ (スタッドレス タイヤ) は必ず標準タイヤと同じ指定サイズのタイヤを使用してください。指定サイズ以外のタイヤを使用すると安全性を損ない大変危険です。
- タイヤは 4 輪とも指定サイズで、同一サイズ、同一メーカー、同一銘柄および同一トレッド パターン (溝模様) の物を装着してください。
- タイヤの空気圧を確認してください。  
(タイヤの空気圧は運転席側ドア開口部に記載しています)
- 地方により条例の違いがありますので、その地区の条例にしたがってください。

## 走行中の点検と注意

### ブレーキの凍結

積雪、寒冷時ではブレーキ装置に付着した水が凍結し、ブレーキの効きが悪くなることがあります。その際には、前後の車に十分注意して、ブレーキ ペダルを軽く踏みながら低速で走行し、ブレーキ パッドのしめりを乾かしてください。

### ⚠️注意

- 万一、ブレーキの効きが回復しないときは、ただちにスバル販売店で点検を受けてください。

### 雪道、凍結路の注意

### ⚠️注意

- 雪道や凍結路では、急加速、急減速、急ブレーキ、急ハンドルをさけてください。スリップして方向性を失い事故につながるおそれがあります。

## 走行中の雪の付着

雪道走行時、タイヤ ハウス裏側に付着した雪が氷結し、次第にたい積してハンドルのきれが悪くなる場合があります。ときどき異常のないことを確認してください。ランプ類などは、走行中に雪のために暗くなることがあるので、ときどき異常のないことを確認してください。





## 積雪、寒冷時の取り扱い 積雪、寒冷時の取り扱い

### パンク時の対応

#### 応急用スペア タイヤ装着車

タイヤ チェーン装着時、後輪がパンクした場合は、応急用スペア タイヤを前輪に装着し、外した前輪タイヤを後輪に取り付け、これにタイヤ チェーンを装着してください。

応急用スペア タイヤにはタイヤ チェーンは装着できません。

### 走行後の取り扱い

#### 駐車方法

屋外に駐車するときは、車の前部を風下や日の当たる方向に向けて止めてください。

エンジンが冷えすぎると、始動しにくくなることがあります。

また、ワイパー アームは起こしてください。雪の重みでアーム取り付け部がこわれることがあります。

#### ⚠️注意

- フロント ワイパー アームを起こすときは、必ず運転席側のワイパー アームから起こしてください。また、もとに戻すときは助手席側のワイパー アームから戻してください。

#### 👉アドバイス

- 寒冷時は駐車ブレーキをかけるとブレーキ装置が凍結して駐車ブレーキが解除できなくなるおそれがありますので使用しないでください。マニュアル車はチェンジ レバーを 1 速またはR（後退）、オートマチック車はセレクト レバーをPレンジに入れておきましょう。
- 軒下や樹木の下での駐車はさけてください。落雪で車体を損傷するおそれがあります。
- 降雪時に長時間駐車するときは、アンテナを収納してください。

(アンテナ→ 157 ページ)



### 洗車方法

凍結防止剤をまいた道路を走行したときは、早めに下回りと足回りを洗車してください。放置すると腐食の原因となります。洗車後は凍結防止のため水分をよくふき取ってください。

#### アドバイス

- ドアのキー挿入口やドア周りのゴム部の水分は特によくふき取ってください。

### 格納方法

長時間使わないで屋外に放置しておくときは、塗装面の保護とドア周りの凍結を防ぐために、ボディカバーを使用してください。

#### 注意

- エンジンの冷えすぎを防ぐために毛布でおおったり、フロントグリルに段ボールや、新聞紙を挟み込まないでください。これがもとで燃え出す危険があります。

# MEMO

A series of horizontal dotted lines for writing.

# サービス データ

# サービス データ

項 目		サービス データ	
点火プラグ	エンジン	プラグ型式	
	ターボ車以外	NGK	デンソー
	ターボ車、赤帽仕様車	LKR6C	XU20HR9
ファンベルト	たわみ量 (mm) 押力98N{10kgf}時	ILKR7D9 (イリジウム プラグ)	SXU22HPR9 (イリジウム プラグ)
		7.4~9.0 (点検時)	
ファンベルト			
パワー ステアリング ベルト	たわみ量 (mm) 押力98N{10kgf}時	12.6~18.3 (点検時)	
アイドリング回転数 (rpm)		850	
ブレーキ ペダル	遊び (mm)	0.5~2	
	床板とのすき間 (mm) (踏力294N{30kgf}時)	84.3以上	
クラッチ ペダル	遊び (mm)	15~25	
	床板とのすき間 (mm) (切れ残りしろ)	ターボ車以外	28以上
		ターボ車	25以上
駐車ブレーキ	引きしろ (操作力196N{20kgf}時)	6~10ノッチ	
バッテリー	標準車	26B17L	
	寒冷地仕様車、赤帽仕様車	44B20L	
フューエル タンク	容量 (ℓ) (無鉛ガソリン使用)	40	
ウォッシャー タンク	容量 (ℓ)	2.0	

項 目		サービス データ		
エンジン オイル	使用オイルと 交換時期	ターボ車以外	<ul style="list-style-type: none"> <li>• SUBARU MOTOR OIL SN 5W-30</li> <li>• SUBARU MOTOR OIL SM 5W-30</li> <li>• アミックス モーター オイルSAE5W-30 (API分類SM以上)</li> </ul> 6か月ごとまたは、10,000kmごと(5,000kmごと*)の どちらか早い方	
		ターボ車	<ul style="list-style-type: none"> <li>• SUBARU MOTOR OIL SN 5W-30</li> <li>• SUBARU MOTOR OIL SM 5W-30</li> <li>• アミックス モーター オイルSAE5W-30 (API分類SM以上)</li> </ul> 6か月ごとまたは、5,000kmごと(2,500kmごと*)の どちらか早い方	
	交換量 (ℓ)	オイル交換時	約3.2	
		オイルとオイルフィルター (オイルクリーナー) 交換時	約3.4	
オイルフィルター (オイルクリーナー)	交換時期	10,000kmごと(5,000kmごと*)		
トランスミッション オイル	交換時期		100,000 km ごと	
	使用オイル	M/T車	アミックストランスミッションギヤオイルSAE75W-80 (API分類GL-4)	
		A/T車	アミックス ATF D3-SP	
	交換量 (ℓ)	M/T車	2WD	約1.1
			4WD	約1.95 (トランスファ含む)
A/T車		約1.7 (ドレイン)、約4.6 (全容量)		
トランスファオイル	交換時期		100,000km ごと	
	使用オイル		アミックストランスミッションギヤオイル SAE75W-80 (API分類GL-4)	
	交換量 (ℓ)	M/T車	約1.95 (トランスミッション含む)	
		A/T車	約1.6	
デファレンシャル オイル	交換時期		30,000km ごと または2年ごと	
	使用オイル		アミックスデファレンシャルハイポイドギヤオイル SAE80W-90 (API分類GL-5)	
	交換量 (ℓ)	フロント	約0.5	
		リヤ	約1.1	
ブレーキ オイル	交換時期		2年ごと	
	使用オイル		アミックスブレーキフルード (DOT3相当)	

\* シビア コンディション条件での定期交換の場合

シビア コンディション条件とは、走行距離大(20,000km以上/年)や短距離走行の繰り返し(8km以下/回)または外気温が氷点下での繰り返し走行が多い場合などに適用します。詳しくは別冊の「メンテナンス ノート」を参照してください。

## サービス データ

項 目		サービス データ		
エアクリーナーエレメント	交換時期	40,000 km ごと (20,000 km ごと*)		
パワーステアリングオイル	使用オイル	アミックスパワーステアリングフルード		
冷却水	交換時期	2年ごと		
	使用液	アミックス ロング ライフ クーラント (高防錆力タイプ)		
	規定濃度 (%)	30 (寒冷地50)		
	全容量 (ℓ) (除くリザーバタンク)	ターボ車 以外	M/T車	5.3 (リヤヒーター付き車は5.7)
			A/T車	5.2 (リヤヒーター付き車は5.6)
	ターボ車	M/T車	5.5 (リヤヒーター付き車は5.9)	
		A/T車	5.4 (リヤヒーター付き車は5.8)	

\* シビア コンディション条件での定期交換の場合

シビア コンディション条件とは、走行距離大 (20,000km以上/年) や短距離走行の繰り返し (8km以下/回) または外気温が氷点下での繰り返し走行が多い場合などに適用します。詳しくは別冊の「メンテナンス ノート」を参照してください。

タイヤ サイズ	タイヤ空気圧 (空車時: kPa{kgf/cm <sup>2</sup> })		タイヤの溝の 深さ (mm)	タイヤローテーション 時期
	前 輪	後 輪		
145R12-6PR	260 {2.6}	350 {3.5}	1.6以上	5,000kmごと
T125/90 D12 (応急用タイヤ)	420 {4.2}			—







さくいん

ア

アイドリング回転数-----254  
 アウター（ドア）ミラー-----103  
 アシスト グリップ-----187  
 アンチ ロック ブレーキ システム  
 （ABS）-----72  
 アンテナ-----157

イ

ELRシート ベルト-----54  
 EBD-----72  
 イグニッション（エンジン）  
 スイッチ-----126  
 イグニッション キー-----76  
 インジケーター ランプ  
 （表示灯）-----111  
 インター ロック-----127  
 インナー（ルーム）ミラー-----103

ウ

ウインカー（方向指示）レバー-----121  
 ウインドウ ウォッシャー液の補給-----233  
 ウインドウ ガラス  
 （パワー ウインドウ）-----99  
 ウインドウ デフォッガー  
 スイッチ-----124  
 ウインドウ ガラス  
 ドア ウインドウ-----102  
 ウォーニング ランプ（警告灯）----113  
 ウォッシャー スイッチ-----122  
 ウォッシャー タンクの容量-----254  
 運転席SRSエアバッグ-----65  
 運転席シート ベルト  
 警告灯-----116

エ

エア クリーナー エLEMENTの  
 データ-----256  
 エアコン  
 エアコン-----150  
 リヤ ヒーター-----156  
 エアコン ガス-----238  
 エアバッグ-----65  
 AM/FM電子チューナー オーディオ----162  
 AM/FMマルチ電子チューナー・  
 CDプレーヤー-----168  
 AMラジオ  
 AM/FM電子チューナー オーディオ---163  
 AM/FMマルチ電子チューナー・  
 CDプレーヤー-----170  
 AWD車-----129  
 AWD表示灯-----113  
 A/T（オートマチック）車-----137  
 ABS-----72  
 SRSエアバッグ-----65  
 FMラジオ  
 AM/FM電子チューナー オーディオ---163  
 AM/FMマルチ電子チューナー・  
 CDプレーヤー-----170  
 M/T（マニュアル）車-----136  
 LLC（冷却水）のデータ-----256  
 エンジン オイルのデータ-----255  
 エンジン オイル レベル ゲージ----232  
 エンジン回転計  
 （タコ メーター）-----109  
 エンジン キー-----76  
 エンジン警告灯-----113  
 エンジン スイッチ-----126  
 エンジン フード（ボンネット）-----92  
 エンジン ルーム-----230  
 エンジン ルームの開閉-----94

**オ**

オイルの交換量-----255  
 オイル プレッシュャー警告灯-----114  
 応急用スペア タイヤ-----201  
 オーディオ-----157  
 オート（パワー）ウインドウ-----99  
 オートマチック車-----137  
 オーバー ドライブ（O/D）OFF  
 表示灯-----113  
 オーバー ドライブ スイッチ-----141  
 オーバー ヒート-----210  
 オーバー ヘッド シェルフ-----184  
 オープナー  
     フューエル リッド-----98  
     ボンネット-----93  
 オド メーター（積算距離計）-----110  
 オルタネーター（ファン）ベルトの  
 点検基準値-----254

**カ**

鍵（キー）-----76  
 カップ ホルダー-----185  
 可変ロード リミッター機構付  
 シート ベルト-----56  
 間欠ワイパー（ワイパー・  
 ウォッシャー スイッチ）-----123

**キ**

キー-----76  
 キー インター ロック-----127  
 キー（エンジン）スイッチ-----126  
 キー閉じ込み防止機能-----81  
 キー抜き忘れ警告ブザー-----85  
 給油口（フューエル リッド）-----97  
 緊急停止するには-----226

**ク**

空気圧-----256  
 空調-----150  
 クーラー（エアコン）-----150  
 クーラント（冷却水）のデータ-----256  
 区間距離計（トリップ メーター）-----110  
 曇り取り  
     フロント-----154  
     リヤ-----124  
 クラクション（ホーン）スイッチ---125  
 クラッチ スタート システム-----132  
 クリーナー（オイル フィルター）の  
 データ-----255  
 グローブ ボックス-----184

**ケ**

警音器（ホーン）スイッチ-----125  
 計器（メーター）-----108  
 警告灯-----113  
 警告ブザー  
     キー抜き忘れ警告ブザー-----85  
     ライト消し忘れ警告ブザー-----120  
 ゲート-----90  
 けん引-----199

コ

工具	192
光軸調整ダイヤル	120
高水温警告灯	116
後席（リヤ シート）	43
コンビネーション スイッチ	118
コンビネーション メーター	108

サ

サービス データ	253
サイド（駐車）ブレーキ	127
サイド（ドア）ミラー	103
3点式ELRシート ベルト	54
サン バイザー	183

シ

CDプレーヤー	174
シート	
フロント	41
リヤ	43
シート ベルト	52
シート ベルト	
警告灯（運転席）	116
シガー ライター	182
室内照明	180
シフト セレクト	
インジケーター	112
シフト（セレクト）レバー	138
シフト ロック装置	138
車載工具	192
ジャッキの使いかた	195
車両を緊急停止するには	226
集中ドア ロック	84
使用オイル	255
乗降用グリップ	187
照明	180
助手席SRSエアバッグ	65
助手席前倒し機構	42
ショッピング フック	186

**ス**

水温警告灯----- 116  
 水温表示灯----- 112  
 スイッチ----- 118  
 スターター コントロール システム  
   オートマチック車----- 135  
   マニュアル車----- 132  
 スタック (立ち往生)  
 したとき----- 197  
 ステレオ (オーディオ) ----- 157  
 スノー (タイヤ) チェーン----- 248  
 スパーク (点火) プラグの型式----- 254  
 スピード メーター ----- 109  
 スペア タイヤ----- 201  
 スライド調整 ----- 41  
 スライド ドア----- 82

**セ**

積算距離計 (オド メーター) ----- 110  
 セレクティブAWD車 ----- 129  
 セレクト レバー  
   オートマチック車----- 138  
   マニュアル車----- 136  
 洗車----- 239  
 前照灯 (ヘッド ランプ) の  
 切り替え ----- 119  
 前席 (フロント シート) ----- 41

**ソ**

速度計 (スピード メーター) ----- 109  
 ソフト フラット シート ----- 51

**タ**

ターボ車 ----- 128  
 ターン シグナル インジケーター  
   (方向指示器表示灯) ----- 111  
 ターン シグナル (方向指示)  
 レバー----- 121  
 タイヤ チェーン----- 248  
 タイヤの交換----- 203  
 タイヤのデータ ----- 256  
 タイヤのローテーション ----- 236  
 タコ メーター ----- 109  
 暖房 (エアコン)  
   エアコン----- 150  
   リヤ ヒーター----- 156

**チ**

チェーン ----- 248  
 チェック エンジン警告灯 ----- 113  
 チェンジ (セレクト) レバー  
   オートマチック車----- 138  
   マニュアル車----- 136  
 チケット ホルダー ----- 183  
 チャージ警告灯 ----- 114  
 チャイルド シート ----- 57  
 チャイルド シートの選びかた ----- 59  
 チャイルド シートの固定の  
 しかた----- 62  
 チャイルド シートの種類 ----- 58  
 駐車ブレーキ----- 127  
 駐車ブレーキの点検基準値 ----- 254

**ツ**

ツール (工具) ----- 192

テ

低水温表示灯	112
ディスク ホイール (タイヤ) の交換	203
ディスク ホイール (タイヤ) のデータ	256
デファレンシャル オイルのデータ	255
デフォッガー スイッチ	124
デフロスター (曇り取り)	
フロント	154
リヤ	124
デュアルSRSエアバッグ	65
点火プラグの型式	254
電球の交換	214
点検整備項目 (サービス データ)	253
電動格納式 (ドア) ミラー	104
電波式リモコン ドア ロック	77

ト

ドア	80
ドア (パワー) ウィンドウ	99
ドア ミラー	
手動式	104
電動格納式	104
ドア ロック	84
時計	
AM/FMマルチ電子チューナー・CDプレーヤー	178
AM/FM ラジオ	166
トランスファ オイルのデータ	255
トランスミッション オイルのデータ	255
トリップ メーター (区間距離計)	110

ニ

荷室ランプ	180
-------	-----

ネ

燃料給油口 (フューエル リッド)	97
燃料計	109
燃料残量警告灯	116
燃料 (フューエル) タンクの容量	254

ハ

パーキング (駐車) ブレーキ	127
パーキング (駐車) ブレーキの点検基準値	254
灰皿	182
ハイビーム/パッシング表示灯	112
ハザード インジケーター (非常点滅表示灯)	111
ハザード (非常点滅灯) スイッチ	122
発炎筒	198
バック (ルーム) ミラー	103
パッシング (ヘッド ランプの切り替え)	119
バッテリーあがり	208
バッテリーあがり防止機能	181
バッテリーの型式	254
バルブ (電球) の交換	214
パワー ウィンドウ	99
パワー ステアリング オイルのデータ	256
パワー ステアリング ベルトの点検基準値	254
パンク	201
ハンド (レバー式駐車) ブレーキ	127

ヒ

ヒーター (エアコン)  
 エアコン ----- 150  
 リヤ ヒーター ----- 156  
 非常点滅灯スイッチ ----- 122  
 非常点滅表示灯 ----- 111  
 ヒューズ ボックス ----- 211  
 表示灯 ----- 111

フ

ファン ベルトの点検基準値 ----- 254  
 V (ファン) ベルトの点検基準値 --- 254  
 フィルターのデータ ----- 255  
 フック ----- 188  
 不凍液 (冷却水) のデータ ----- 256  
 フューエル ウォーニング  
 (燃料残量警告灯) ----- 116  
 フューエル タンクの容量 ----- 254  
 フューエル メーター (燃料計) --- 109  
 フューエル リッド ----- 97  
 プラグの型式 ----- 254  
 プリテンショナー&  
 可変ロード リミッター機構付  
 シート ベルト ----- 56  
 ブレーキ (ABS) ----- 72  
 ブレーキ オイルのデータ ----- 255  
 ブレーキ警告灯 ----- 115  
 ブレーキ ペダルの点検基準値 ----- 254  
 ブレード (ワイパー) の交換 ----- 240  
 フロント シート ----- 41  
 フロント シート ベルト ----- 54  
 フロント ドア ----- 80  
 フロント ワイパー・ウォッシャー  
 スイッチ ----- 123

ヘ

ヘッド ランプの切り替え ----- 119  
 ヘッド レストの調整 ----- 42  
 ヘッド レストの取り外し ----- 43  
 ベルトの点検基準値 ----- 254

ホ

ホイール (タイヤ) の交換 ----- 203  
 ホイール (タイヤ) のデータ ----- 256  
 方向指示器表示灯 ----- 111  
 方向指示レバー ----- 121  
 ホーン スイッチ ----- 125  
 補給口 (フューエル リッド) ----- 97  
 ポジション表示  
 (シフト インジケーター) ----- 112  
 ボンネット ----- 92

マ

前倒し ----- 42  
 窓ガラス  
 ドア ウィンドウ ----- 102  
 パワー ウィンドウ ----- 99  
 マニュアル車 ----- 136

ミ

ミラー  
 ドア ミラー ----- 103  
 ルーム ミラー ----- 103

メ

メーター ----- 108  
 メンテナンス データ  
 (サービス データ) ----- 253



ユ

油圧 (オイル プレSSHヤー)  
警告灯----- 114

ヨ

4速オートマチック  
トランスミッション----- 139

ラ

ライティング スイッチ ----- 119  
ライト消し忘れ警告ブザー----- 120  
ラジエーター液 (冷却水) の  
データ----- 256  
ラジオ  
AM/FM電子チューナー オーディオ ---- 163  
AM/FMマルチ電子チューナー・  
CDプレーヤー----- 170  
ラバー (ワイパー) の交換----- 240

リ

リクライニング調整----- 41  
リモコン スイッチ ----- 77  
リヤ ウィンドウ デフォッガー  
スイッチ ----- 124  
リヤ ゲート ----- 85  
リヤ ゲート (オープン デッキ) ---- 90  
リヤ シート ----- 43  
リヤ シート ベルト----- 54  
リヤ デファレンシャル オイルの  
データ----- 255  
リヤ ドア----- 82  
リヤ ヒーター----- 156  
リヤ ワイパー・ウォッシャー  
スイッチ ----- 124

ル

ルーム ミラー ----- 103  
ルーム ランプ ----- 180

レ

冷却水のデータ ----- 256  
冷房 (エアコン) ----- 150  
レバー式駐車ブレーキ----- 127  
レベリング スイッチ----- 120

ロ

ローテーション ----- 236

ワ

ワイパー・ウォッシャー  
スイッチ ----- 122  
ワイパーの交換 ----- 240  
ワイヤレス ドア ロック  
(電波式リモコン ドア ロック) ---- 77  
W数 (電球) ----- 214

**3**

3点式ELRシート ベルト----- 54

**4**

4速オートマチック  
トランスミッション----- 139

**A**

ABS----- 72  
ABS警告灯 ----- 117  
A/C（エアコン） ----- 150  
AM/FM電子チューナー オーディオ ---- 162  
AM/FMマルチ電子チューナー・CDプ  
レーヤー ----- 168  
AMラジオ  
AM/FM電子チューナー オーディオ --- 163  
AM/FMマルチ電子チューナー・  
CDプレーヤー ----- 170  
A/T（オートマチック）車 ----- 137  
AWDインジケータ----- 113  
AWD車 ----- 129  
AWDセレクト スイッチ----- 129

**C**

CDプレーヤー----- 174

**E**

EBD----- 72  
ELRシート ベルト ----- 54

**F**

FMラジオ  
AM/FM電子チューナー オーディオ --- 163  
AM/FMマルチ電子チューナー・  
CDプレーヤー ----- 170

**L**

LLC（冷却水）のデータ----- 256

**M**

M/T (マニュアル) 車----- 136

**O**

O/D OFF表示灯----- 113

O/D (オーバー ドライブ)

スイッチ ----- 141

**S**

SRSエアバッグ ----- 65

SRSエアバッグ警告灯----- 71

SRSエアバッグコンピューター ----- 71

**V**

V (ファン) ベルトの点検基準値 ---- 254

**W**

W数 (電球) ----- 214

● 次の商標はダイハツ工業株式会社の登録商標です。

当社は使用許諾に基づき使用しております。

- アミックス
- AMMIX

# 軽自動車を廃車したときは

自動車検査証返納の手続きが必要になりますので、軽自動車検査協会事務所で手続きを行ってください。

返納に必要な書類など（**A**は一時使用中止時、**B**は解体返納時に必要です）

- A** 自動車検査証返納証明書交付申請書・自動車検査証返納届出書
- B** 解体届出書
- A B** 自動車検査証
- A B** 車両番号標（ない場合は「車両番号標未処分理由書」）
- A B** 軽自動車税申告書
- A B** 印鑑

## **A** 一時使用中止時

### 7番窓口

ナンバー頒布



### 6番窓口

自動車取得税の納付、および軽自動車税の申告



### 2番窓口

申請書類の確認



### 3番窓口

検査手数料収納



### 2番窓口

申請書類の確認

## **B** 解体返納時

### 7番窓口

ナンバー頒布



### 6番窓口

自動車取得税の納付、および軽自動車税の申告



### 2番窓口

申請書類の確認



### 5番窓口

申請書の受付、および検査証交付

※ 上記の順序は一般的な例です。

# 使用者・所有者・使用者の住所を変更したときは

検査証記載事項変更の手続きが必要になりますので、使用中の本拠位置を管轄する軽自動車検査協会事務所で手続きを行ってください。

申請に必要な書類など（**㊦**は使用者・所有者を変更した場合、**㊧**は引っ越しなどにより、使用者の住所を変更した場合に必要です）

**㊦㊧** 自動車検査証記入申請書

**㊦㊧** 自動車検査証

**㊦㊧** 使用者の住所を証する書面（印鑑証明書、または住民票抄本などで発行後3ヶ月以内のもの）

**㊦** 自動車損害賠償責任保険証明書、または自動車損害賠償責任共済証明書（使用者が変わった場合に必要です）

**㊦㊧** 車両番号標（同じ管轄であれば変更する必要がありません）

**㊦** 軽自動車税申告書・自動車取得税申告書

**㊧** 軽自動車税申告書

**㊦㊧** 印鑑

## **㊦㊧**（ナンバー変更あり）

### 2番窓口

申請書類の確認



### 7番窓口

ナンバー頒布



### 5番窓口

申請書の受付、および検査証交付



### 6番窓口

自動車取得税の納付、および軽自動車税の申告



### 7番窓口

ナンバー頒布

## **㊦㊧**（ナンバー変更なし）

### 2番窓口

申請書類の確認



### 6番窓口

自動車取得税の納付、および軽自動車税の申告



### 5番窓口

申請書の受付、および検査証交付

※ 上記の順序は一般的な例です。

ご意見、ご感想、お問い合わせはお近くのスバル販売店  
または弊社「SUBARUお客様センター」へお願いいたします。

\*お乗りのお車に関してお電話などでお問い合わせをいただく際は、お客さまへ正確・迅速にご対応させていただくために、あらかじめ、お手元にお車の車検証などをご準備いただきますようご協力をお願いしております。

①車検証記載事項

型式・車台番号・登録番号・登録年月日

②走行距離

③販売店・担当者名

## SUBARUお客様センター

SUBARUコール  0120-052215

受付時間 9:00~17:00(平日)、9:00~12:00、13:00~17:00(土日祝)

SUBARUお客様センターでは下記の内容を承っております。

- (1) ご意見/ご感想/ご案内 (カタログ、販売店、転居手続き 他)
- (2) お問い合わせ/ご相談

※平日の12:00~13:00および土日祝は(1)のインフォメーションサービスのみにとなります。

富士重工業株式会社

〒150-8554 渋谷区恵比寿1-20-8 (エビススバルビル)

禁複製・転載

編集・発行

# 富士重工業株式会社

スバルカスタマーセンター