

このたびは、スバル車をお買い上げいただき、 ありがとうございます。



本書は、サンバー トラック・サンバー グランド キャブ・サンバー パネルバン・サンバー三方開ダンプの正しい取り扱いかたや、お手入れの方法などについて説明しているほか、車を操作するうえで必ず守っていただきたいこと、また、万一のときの処置についても記載しています。安全で快適なカーライフをお楽しみいただくために、ご使用前に必ずお読みください。

必読！ドライバーのみなさまへ

特に重要な事柄です。必ず読んでから操作、あるいは作業に取りかかってください。これを守らないと思わぬけがや事故につながったり、車を損傷するおそれがあります。

安全についての表示マーク・その他の表示マーク

本文中に記載されているマークの意味は下記の通りです。

| | |
|--|--|
|  警告 | 警告事項を守らないと、生命にかかわるけが、あるいは重大なけがにつながるおそれがあります。 |
|  注意 | 注意事項を守らないと、けがや事故、車の破損につながるおそれがあります。 |
|  アドバイス | お車のために守っていただきたい事項です。 |
| オプション/グレード別装備 | オプション、またはグレードなどにより、装備の有無の異なる項目です。 |

ご愛車のために

- 車種によって取り扱い方法が異なる場合は、車両型式やエンジン型式を確認したうえで操作を行ってください。車両型式、エンジン型式は本書の「ご愛車に関するメモ」にあらかじめ記入しておくとう便利です。
- 保証および点検・整備については、別冊の「メンテナンス ノート」に記載していますのでお読みください。
- お車をゆずられる際は、次のオーナーのために必ず本書を車に付けておいてください。
 - ・ 車の仕様変更により、本書の内容やイラストがお車と一部異なる場合がございますがご了承ください。
 - ・ 本書は別冊の「メンテナンス ノート」とともに、いつもお車に保管しておいてください。
 - ・ ご不明な点は、ご購入先のスバル販売店（営業スタッフ）におたずねください。

ご愛車に関するメモ

記入される記号・番号は、車検証、ネーム プレートをご覧ください。

| ご愛車のメモ | |
|-----------|------------------------------------|
| 車名および型式 | 車名： |
| | 型式： |
| 車台番号 | |
| エンジン型式 | KF- 型エンジン |
| 総排気量 | 658cc |
| 車体色(番号) | |
| トランスミッション | マニュアルトランスミッション オートマチックトランスミッション |

ネーム プレートはエンジン ルームに貼り付けしてあります。

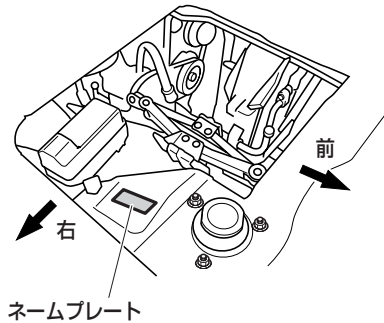

クラッチ スタート システム

マニュアル車には、エンジン始動時の誤操作を防ぐためのクラッチ スタート システムが装備されています。

(クラッチ スタート システム→ 117 ページ)

クラッチ スタート システム

マニュアル車は、クラッチ ペダルをいっぱいまで踏み込まないとエンジンがかかりません。

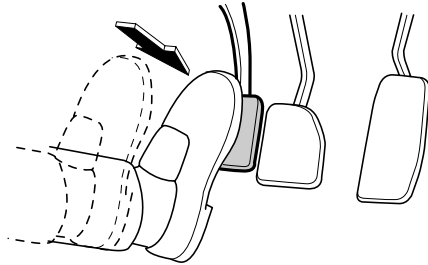

目 次

| | |
|-----------------------|------------|
| 絵目次 | 2 |
| 必読！ドライバーのみなさまへ | 9 |
| 走行する前に----- | 10 |
| エンジンをかけるときは----- | 14 |
| 走行しているときは----- | 16 |
| 駐停車するときは----- | 19 |
| 安全な燃料給油のために----- | 21 |
| SRSエアバッグについて----- | 23 |
| オートマチック車について----- | 25 |
| おさまを乗せるときは----- | 27 |
| お車を長持ちさせるには----- | 29 |
| こんなときは----- | 32 |
| 知っておいていただきたいこと----- | 35 |
| 安全装備 | 37 |
| シート----- | 38 |
| シート ベルト----- | 41 |
| チャイルド シート----- | 46 |
| SRSエアバッグ----- | 48 |
| ABS----- | 55 |
| 車を運転する前に | 59 |
| 車体各部の開閉----- | 60 |
| 車体各部の調整----- | 89 |
| 車を運転するにあたって | 93 |
| メーターのはたらき----- | 94 |
| 表示灯、警告灯のはたらき----- | 96 |
| スイッチの使いかた----- | 104 |
| 運転装置の使いかた----- | 111 |
| エンジンのかけかた----- | 117 |
| マニュアル車の運転----- | 121 |
| オートマチック車の運転----- | 122 |
| 装備品の使いかた | 133 |
| 空調----- | 134 |
| オーディオ----- | 141 |
| 室内装備品----- | 163 |
| いざというときに | 173 |
| 工具類----- | 174 |
| いざというときの処置----- | 178 |
| 車のお手入れ | 205 |
| 車のお手入れ----- | 206 |
| 積雪、寒冷時の取り扱い | 221 |
| 積雪、寒冷時の取り扱い----- | 222 |
| サービス データ | 229 |
| さくいん | 235 |

絵目次

外観

グレードの違い、メーカー オプションも記載しています。

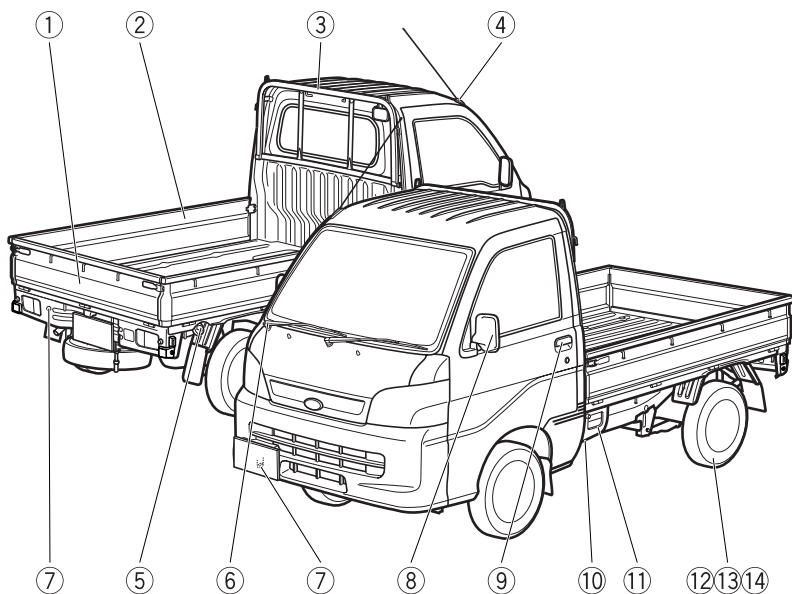

| | |
|--------------------|-----|
| ①リヤ ゲート ----- | 82 |
| ②サイド ゲート ----- | 84 |
| ③ランバー ステア ----- | 84 |
| ④アンテナ ----- | 141 |
| ⑤フューエル キャップ ----- | 76 |
| ⑥ワイパー ----- | 108 |
| ⑦けん引フック ----- | 181 |
| ⑧ドア ミラー ----- | 89 |
| ⑨ドアの開閉 ----- | 64 |
| ⑩平シート フック ----- | 85 |
| ⑪荷台昇降用ステップ ----- | 85 |
| ⑫タイヤ交換 ----- | 182 |
| ⑬タイヤのローテーション ----- | 212 |
| ⑭タイヤ チェーン ----- | 224 |

内装

グレードの違い、メーカー オプションも記載しています。

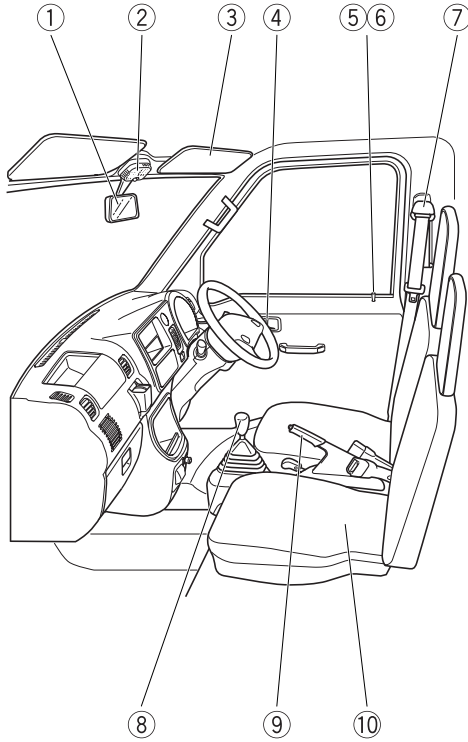

| | |
|--------------------|-----|
| ①ルーム ミラー----- | 89 |
| ②ルーム ランプ----- | 163 |
| ③サン バイザー----- | 166 |
| ④ドアの開閉----- | 64 |
| ⑤車内からの施錠・解錠----- | 64 |
| ⑥集中ドア ロック----- | 68 |
| ⑦シート ベルト----- | 44 |
| ⑧セレクト レバー/チェンジ レバー | |
| マニュアル車----- | 121 |
| オートマチック車----- | 123 |
| ⑨駐車ブレーキ----- | 112 |
| ⑩シート----- | 39 |

インストルメント パネル

グレードの違い、メーカー オプションも記載しています。

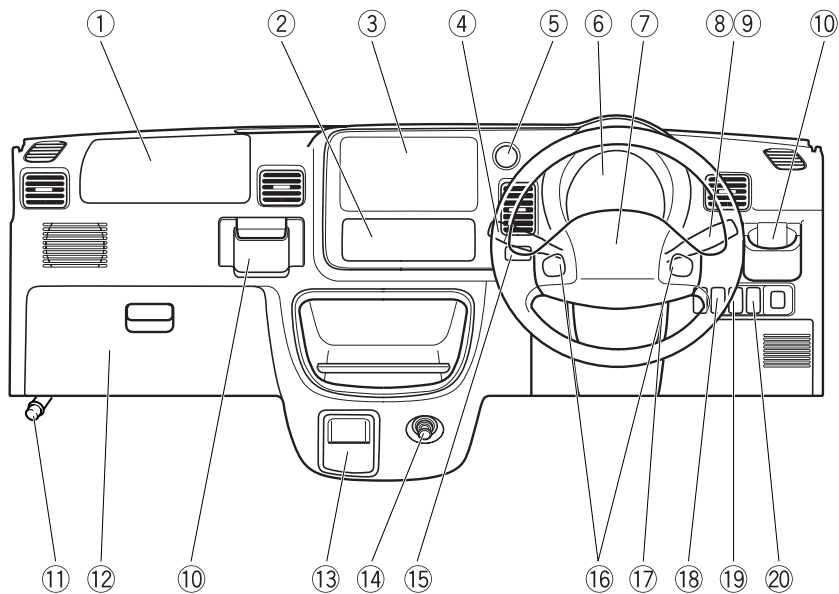

| | |
|-------------------|-----|
| ①助手席SRSエアバッグ | 48 |
| ②エアコン | 134 |
| ③オーディオ | 141 |
| ④ワイパー・ウォッシャー スイッチ | 108 |
| ⑤非常点滅灯スイッチ | 108 |
| ⑥メーター | 94 |
| ⑦運転席SRSエアバッグ | 48 |
| ⑧ライティング スイッチ | 105 |
| ⑨方向指示レバー | 107 |
| ⑩カップホルダー | 167 |
| ⑪発炎筒 | 179 |
| ⑫グローブボックス | 166 |
| ⑬灰皿 | 165 |
| ⑭シガーライター | 165 |
| ⑮AWDセレクト スイッチ | 114 |
| ⑯ホーン スイッチ | 110 |
| ⑰エンジン スイッチ | 111 |
| ⑱デフロック スイッチ | 116 |
| ⑲作業灯スイッチ | 110 |
| ⑳光軸調整ダイヤル | 106 |

MEMO

A series of horizontal dotted lines for writing.

安全のためにぜひ守りましょう



必読！

ドライバーのみなさまへ

ご使用前に、特に守っていただきたいこと、
知っておいていただきたいことをまとめています。



警告に値する項目です

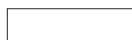

注意に値する項目です

| | |
|----------------------|----|
| 走行する前に ----- | 10 |
| エンジンをかけるときは ----- | 14 |
| 走行しているときは ----- | 16 |
| 駐停車するとき ----- | 19 |
| 安全な燃料給油のために ----- | 21 |
| SRSエアバッグについて ----- | 23 |
| オートマチック車について ----- | 25 |
| お子さまを乗せるときは ----- | 27 |
| お車を長持ちさせるには ----- | 29 |
| こんなときは ----- | 32 |
| 知っておいていただきたいこと ----- | 35 |

走行する前に

お出かけの前に知っておいていただきたいこと、お守りいただきたいことをまとめています。

日常点検などをおこなわず行ってください

安全で快適な運転をしていただくために、日常点検・定期点検整備を実施することが法律で義務付けられています。

点検・整備はメンテナンス ノートにしたがって実施してください。

詳しくは別冊の「メンテナンス ノート」をご覧ください。

各部を正しく調整してください

シート、ミラー類の位置を正しく調整してください。

(シート→ 38 ページ)

(車体各部の調整→ 89 ページ)

シートベルトはしっかりと着用してください

走行する前に必ず運転者、同乗者とも全員がシートベルトを着用してください。シートベルトは正しく着用しないと効果が半減したり、危険な場合があります。必ず正しい着用方法を身に付けてください。

(正しい着用→ 41 ページ)

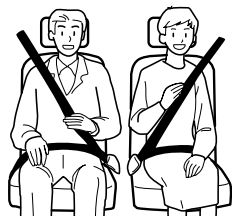

妊娠中の方もシートベルトを着用してください

妊娠中の方も下記の要領でシートベルトを着用してください。ただし、万一のとき腹部などに強い圧迫を受けるおそれがありますので、シートベルトの着用については、医師にご相談のうえ、注意事項を確認してください。

- 腰ベルトは、必ず腰骨のできるだけ低い位置、お腹の膨らみの下に密着させて着用してください。腰ベルトが腰骨からずれていると、衝突したときなどに腹部に強い圧迫を受け、けがをするおそれがあります。
- 肩ベルトは、お腹の膨らみをさけ必ず胸部に着用してください。肩ベルトを腹部にかけていると衝突したときなどに、腹部に強い圧迫を受け、けがをするおそれがあります。



危険物は持ち込まないでください

車内や荷箱には、ガソリン、灯油、シンナーなどの引火物の入った容器やスプレー缶類を持ち込まないでください。蒸発ガスに引火したり容器が破損すると非常に危険です。



ペダル操作が確実にできる履き物を着用してください

安全な運転をしていただくために、ペダル操作が確実にできる履き物を着用してください。ペダル操作が確実にできないと、思わぬ事故につながるおそれがあります。

運転席足元に物を置かないでください

走行中に空缶などの動きやすい物を足元に置くと、ブレーキペダルの下に挟まり、ブレーキ操作ができなくなったり、アクセルペダルが戻らなくなるなどのおそれがあります。



運転席足元を定期的に清掃してください

フロアマットや床面を定期的に清掃し、小石やゴミなどがたまらないようにしてください。また、乗車前に靴底に付いた小石などをよく落とし、なるべく車内に持ち込まないようにしてください。足元にたまった小石やゴミなどがペダル操作のさまたげになったり、そのまま使用し続けると摩擦でフロアマットに穴が開き、ペダルが引っかかって思わぬ事故につながるおそれがあります。

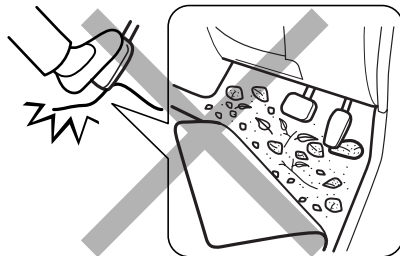

必読！ドライバーのみなさまへ 走行する前に

車に合わないフロア マットは 使用しないでください

- フロア マットはペダルに引っかからないよう、車に合った物を正しく敷いてください。また、ずれないように固定フックなどで必ず固定してください。



- フロア マットを正しく敷かなかつたり、重ねて敷くとペダル操作をさまたげ、思わぬ事故につながるおそれがあります。



荷物を積み過ぎないでください

- 助手席に荷物を積み重ねないでください。視界をさまたげたり、ブレーキをかけたときや旋回しているときに荷物が飛び出して体にあたるなどして、思わぬけがや事故につながるおそれがあります。
- 重い荷物を積み過ぎないでください。車両や走行に悪い影響をおよぼし、思わぬ事故につながるおそれがあります。

荷物の積みかたに注意してください

- 重い荷物はかたよりのないよう均等に積んでください。荷物のかたよりがあるとカーブなどで横転するおそれがあります。
- 荷物の荷くずれや落下のないように、ロープなどでしっかり固定してください。

タイヤ空気圧の点検をしてください

タイヤ空気圧の点検は法的に義務付けられています。

タイヤ空気圧はスペア タイヤも含め、最低でも月に 1 回は点検を行ってください。タイヤ空気圧が極端に低い状態のまま走行すると、偏摩耗や早期摩耗します。また、バースト（破裂）など修理できないような損傷をタイヤにあたえたり、思わぬ事故につながるおそれがあり危険です。タイヤの点検については、別冊の「メンテナンス ノート」をご覧ください。

エンジンをかけるときは

エンジンをかけるときに知っておいていただきたいこと、お守りいただきたいことをまとめています。

車両後方に可燃物がないことを確認してください

エンジン始動前に、車両後方や排気管の周りに可燃物（枯草・紙・木材など）がないか確認してください。可燃物があると排気管や排気ガスが高温になり、火災になるおそれがあり危険です。



排気ガスには気を付けてください

排気ガスには無色・無臭で有害な一酸化炭素が含まれているため、吸い込むと一酸化炭素中毒になるおそれがあり危険です。

換気の悪い場所（車庫など、周囲が閉鎖された場所）でエンジンをかけたままにしないでください。換気が不十分になり、一酸化炭素中毒事故を起こす危険があります。

排気管はときどき点検してください。排気管の異常（腐食による穴や亀裂など）または排気音の異常などに気付いたときは、スバル販売店で点検を受けてください。そのまま走行すると排気ガスが車内に侵入するおそれがあり危険です。

車内に排気ガスが侵入してきたと感じたらすぐに換気をし、車内に新鮮な空気を入れてください。また、ただちにスバル販売店で点検を受けてください。



マニュアル車の場合に注意していただきたいこと

マニュアル車には、エンジン始動時の誤作動を防ぐためクラッチ スタート システムが装備されています。クラッチ ペダルをいっぱいまで踏み込まないとエンジンがかかりません。

駐車ブレーキをかけ、チェンジ レバーをニュートラルにし、クラッチ ペダルをいっぱいまで踏んでからエンジンを始動してください。

(エンジンのかけかた→ 117 ページ)

オートマチック車の場合に注意していただきたいこと

駐車ブレーキをかけた状態でセレクト レバーを必ずPレンジにして、ブレーキ ペダルをしっかり踏みエンジンを始動してください。

(エンジンのかけかた→ 119 ページ)

走行しているときは

走行しているときに知っておいていただきたいこと、お守りいただきたいことをまとめています。

走行中はエンジンを止めない ください

走行中にエンジンを止めると、下記のような現象が起こるおそれがあります。

- ブレーキの倍力装置がはたらかなくなるため、ブレーキの効きが悪くなり、事故につながるおそれがあり危険です。
- 各警告灯が作用しなくなります。
- “LOCK” の位置ではキーが抜けるおそれがあります。万一キーが抜けるとハンドルがロックし、ハンドル操作ができなくなり、事故につながるおそれがあり危険です。
- ハンドル操作が重くなります。
- 触媒装置を損傷するおそれがあります。

万一、車が止まらなくなったときの非常時は、車両の緊急停止方法にしたがってください。

(車両を緊急停止するには→ 201 ページ)

下り坂ではエンジン ブレーキ を併用してください

フット ブレーキに頼ると、ブレーキが過熱してブレーキの効きが悪くなり、危険です。長い下り坂などではシフト ダウンして、エンジン ブレーキを併用しましょう。

その際には、急激なシフト ダウンを避けてください。タイヤをロックさせ、スリップなどの原因となり、事故につながるおそれがあり危険です。

また、ぬれた路面や、積雪路、凍結路などのスリップしやすい路面では、十分速度を落としてシフト ダウンしてください。

エンジン ブレーキ

エンジン ブレーキとは、走行中アクセルペダルから足を離したときにかかるブレーキのことです。低速ギヤになるほどよく効きます。

雨、風の強い日には走行に注意してください

雨や風の強い日は、スピードを控え目にしましょう。特に橋や土手の上、トンネルの出口、山の切通しの部分など、横風の発生しやすい場所では、ハンドルをしっかり持ち、スピードを落として走行してください。

冠水した道路を走行しないでください

冠水した道路を走行すると、エンストするだけでなく、電装品のショート、エンジンの破損などの重大な車両故障につながるおそれがあります。

万一、水中に浸かってしまったときは、必ずスバル販売店で点検を受けてください。

水たまりを走行したあとはブレーキの効きを確認してください

深い水たまりを走行したあとや洗車をしたあとは、ブレーキパッドがしめり、効きが悪くなることがあります。ブレーキペダルを軽く踏み、ブレーキの効き具合が正常かを確かめてください。

効き具合が悪いときは前後の車に十分注意し、ブレーキペダルを軽く踏みながら低速でしばらく走行し、ブレーキのしめりを乾かしてください。



スタック（立ち往生）などしたときにはタイヤを高速で回転させないでください

タイヤのバースト（破裂）、トランスミッションなどの損傷による思わぬ事故につながるおそれがあります。

（スタック（立ち往生）したとき
→ 178 ページ）



高速道路を走行するときに注意していただきたいこと

- 燃料、冷却水、エンジン オイルの量、タイヤの空気圧、摩耗状態などの点検は特に念入りに行ってください。
- 高速での急ブレーキは特に危険です。十分な車間距離を取って走行してください。
- 法定速度を守って走行してください。



必読！ドライバーのみなさまへ 走行しているときは

草の生い茂った場所は走行しないでください

草などが駆動系や排気管にからまると駆動装置が損傷したり、火災になるおそれがあり危険です。



クラッチ ペダルに足をのせたまま走行しないでください

クラッチ ペダルに足をのせたまま走行したり、必要以上に長い時間、半クラッチ操作を行わないでください。クラッチが早く摩耗したり、過熱し思わぬ事故につながるおそれがあります。

正しいシート位置で走行してください

シートを倒した状態で人を乗せたまま走行しないでください。急ブレーキをかけたときなど、体が固定されず大変危険です。

人を乗せて走行するときは必ず通常のシート位置で走行してください。

(シート→ 38 ページ)

ブレーキ ペダルに足をのせたまま走行しないでください

ブレーキ部品が早く摩耗したり、ブレーキが過熱し、効きが悪くなるおそれがあります。

ハンドルの中からの操作をしないでください

走行中にはハンドルの中に手を入れて、スイッチなどの操作をしないでください。ハンドル操作のさまたげになり、万一のときに大変危険です。

「急」の付く運転はしないでください

急激なハンドル操作、急発進、急加速、急ブレーキや急激なエンジン ブレーキなど「急」の付く運転はさけてください。

後退するときは子供や障害物に気を付けてください

ルーム ミラー、ドア ミラーなどでは確認しにくい死角があります。安全確認をしながらゆっくり後退してください。

窓から手や顔などを出さないでください

窓から身を乗り出したり、手や顔を絶対に出さないでください。思わぬけがをすおそれがあります。



駐停車するときには

駐停車するときを知っておいていただきたいこと、お守りいただきたいことをまとめています。

長時間駐車するときに注意していただきたいこと

エンジンを必ず止めて駐車してください。思わぬ事故につながるおそれがあります。

駐停車のときは駐車ブレーキをかけてください

駐停車するときは、必ず駐車ブレーキをかけ、マニュアル車はチェンジレバーを1速（上り坂）または後退（下り坂）、オートマチック車はセレクトレバーをRレンジに入れます。坂道で駐車するときは、さらに輪止めを置いて駐車すると安全です。

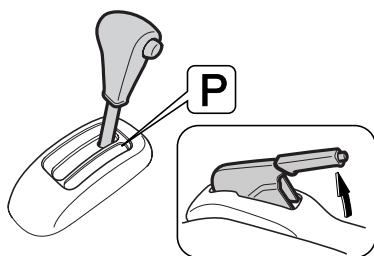

燃えやすい物のそばに車を止めないでください

排気管や排気ガスは高温になり、可燃物（枯草・紙・木材など）があると、火災になるおそれがあり危険です。車の後方に可燃物があるときは、車両後端を30cm以上離して止めてください。

隙間が少ないと排気ガスによって変色や変形したり、火災になるおそれがあり危険です。また、可燃物（枯草・紙・木材など）の上で走行したり、車を止めたりしないでください。

車から離れるときに注意していただきたいこと

車から離れるときは、エンジンを止め、駐車ブレーキをかけ、必ずドアを施錠してください。

車が動き出したり、車両盗難、貴重品盗難のおそれがあります。

また、乳幼児のみを車内に残して車を離れないでください。炎天下での車内の温度は、想像以上に高くなり危険です。

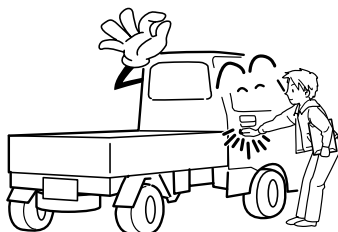

必読！ドライバーのみなさまへ 駐停車するとき

仮眠するときは必ずエンジンを止めてください

エンジンがかかった状態のまま仮眠すると、無意識にセレクトレバーを動かしたり、アクセルペダルを踏み込んだりして、車の不意な発進やエンジン過熱による火災など、思わぬ事故につながるおそれがあり危険です。

また、排気管が損傷していた場合、風通しの良くない所や、風向きによっては排気ガスの侵入により、一酸化炭素中毒事故を起こすおそれがあります。

高速道路で停車するときに注意していただきたいこと

高速道路で、故障などのためやむを得ず停車するときは道路の端によせ、必ず停止表示板（停止表示灯）を置いてください。

万一のために停止表示板（停止表示灯）は車に常備しましょう。高速道路では停止表示板（停止表示灯）の設置は法律で義務付けられています。

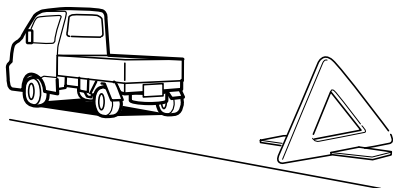

高温になっている場所には触れないでください

- 荷物の積み降ろし時などに、手や足がマフラーに触れないようにしてください。エンジンがかかっているときやエンジン停止直後のマフラーは高温になっているため、やけどをするおそれがあります。
- タイヤ交換時などに、ディスクホイールやブレーキ回りに触れないようにしてください。走行後のディスクホイールやブレーキ回りは高温になっているため、やけどをするおそれがあります。

車が雪でおおわれたときに注意していただきたいこと

雪が積もった場所や降雪時に駐車するときは、エンジンをかけたままにしないでください。エンジンをかけた状態で車の周りに雪が積もると、排気ガスが車内に侵入して一酸化炭素中毒事故を起こすおそれがあり危険です。

安全な燃料給油のために

セルフ ガソリン スタンドなどで、お客様自身で燃料給油する場合に知っておいていただきたいこと、お守りいただきたいこと、特に注意していただきたいことをまとめています。

よくお読みになり、安全に給油を行ってください。

必ず指定燃料をご使用ください

必ず、無鉛レギュラー ガソリンを使用してください。

給油時に、指定されている燃料であることを確認してください。

指定以外の燃料（粗悪なガソリン、アルコール系燃料*、軽油、灯油など）を使用すると、エンジンの始動性が悪くなったり、ノッキングや出力の低下などが発生する場合があります。また、そのまま使用していると、エンジンや燃料系部品を損傷するおそれがあります。

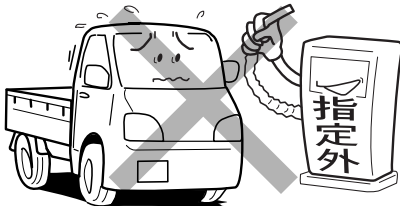

燃料給油時には、必ず下記のことをお守りください

燃料は引火しやすいため、やけどなど重大な傷害を受けるおそれがあり危険です。必ず下記のことをお守りください。

- エンジンは必ず止めてください。
- 車のドア、窓は閉めてください。
- タバコを吸うなど、火気を近付けないでください。



- フューエル キャップを開ける前に、必ず車体または給油機などの金属部分に触れて、身体の静電気除去を行ってください。

身体に静電気を帯びていると、放電による火花で引火するなどして、やけどのおそれがあり危険です。

* アルコールが主成分の高濃度アルコール含有燃料。日本工業規格（JIS）や「揮発油の品質の確保に関する法律」が定めたガソリン規格に適合しているETBEやE3などのバイオ ガソリンは使用できます。

必読！ドライバーのみなさまへ 安全な燃料給油のために

- 給油中に再び車内のシートに触れたり、座ったり、また人や物に触れると再帯電する場合があります。このようなときは再び給油機などの金属部分に触れて静電気除去を行ってください。
- フューエル キャップを開けるなどの給油操作は、必ず静電気除去を行った方一人で行ってください。
- フューエル キャップを開ける際は、ゆっくりと開けてください。気温が高いときなどは燃料タンク内の圧力が高くなり、給油口から燃料が吹き返すおそれがあります。

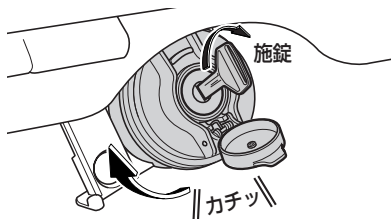
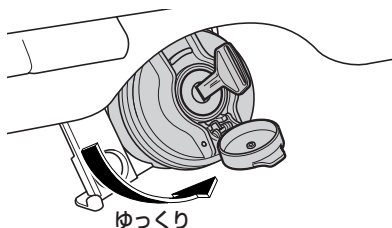

- フューエル キャップを少しゆるめたときに「シュー」という音がる場合は、それ以上開けずに、その音が止まるのを確認してからゆっくりと開けてください。
 - 給油中に燃料がこぼれた場合はただちに給油を止め、こぼれた燃料を布などでふき取ってください。
 - こぼれた燃料が車の塗装面に付着した場合は水洗いをおすすめします。付着したまま放置すると、塗装面が劣化するおそれがあります。
 - 給油口にほかの人を近付けないでください。
- 給油するときは、給油口にノズルを確実に挿入してください。また、オートストップ作動後の継ぎ足し給油は行わないでください。給油口から燃料が吹きこぼれるおそれがあります。
 - 給油機によっては、早期にオートストップが作動して正常に給油できない場合があります。ガソリンスタンドの係員を呼んで指示に従ってください。
 - 給油終了後、フューエル キャップを閉める場合「カチッ、カチッ……」と音がするまで右に回し、確実に閉まっていることを確認し、施錠してください。

燃料の気化ガスを吸わないようにしてください

燃料には、人体に有害な発ガン性物質を含んでいる物もありますので、ご注意ください。

SRSエアバッグについて

SRSエアバッグのページも併せてお読みください。

シート ベルトを着用してください

SRS*エアバッグの効果を発揮させるため、必ずシート ベルトと併用してください。SRSエアバッグはシート ベルトを補助するための装置で、シート ベルトの代わりではありません。

いざというとき効果を発揮しないばかりでなく、重大な事故につながるおそれがあります。

修理、分解、取り外しをしないでください

修理、分解、取り外しなどをお客様自身で行わないでください。修理の際は、最寄りのスバル販売店にご連絡ください。

パッド部、インストルメントパネルにステッカーなどを貼らないでください

パッド部、インストルメント パネルにステッカーを貼ったりカバーをおおうと、いざというときSRSエアバッグが正常に作動しないおそれがあります。

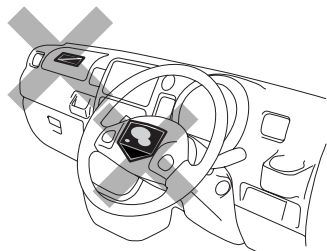

* Supplemental Restraint System (サブリメンタル レストレイント システム) の略で、乗員保護補助装置の意味です。

必読！ドライバーのみなさまへ SRSエアバッグについて

インストルメント パネルに物を置かないでください

インストルメント パネルの上に芳香剤など物を置いたり傘を立てかけたりしないでください。SRSエアバッグが膨らんだときの衝撃で飛ばされたり、SRSエアバッグが正常に作動しないおそれがあります。

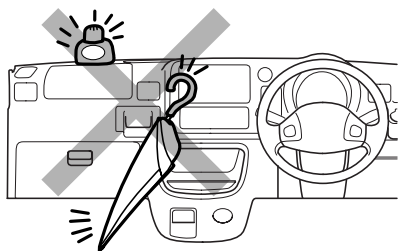

走行中は正しいシート位置に座ってください

シートの前端に座ったり、ハンドルに近付きすぎたりしないでください。お子さまをインストルメント パネルの前に立たせたりしないでください。

また、インストルメント パネルにもたれかからないでください。SRSエアバッグが膨らんだときの衝撃で重大な傷害を受けるおそれがあり危険です。

助手席にベビー シートおよびチャイルド シートを絶対に取り付けしないでください

助手席にベビー シートやチャイルド シートを絶対に取り付けしないでください。SRSエアバッグが膨らんだときの衝撃で重大な傷害を受けるおそれがあります。

(SRSエアバッグ→ 48 ページ)

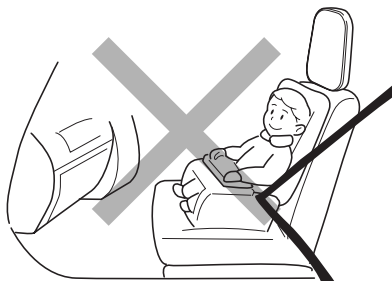

オートマチック車について

オートマチック車の運転のページも併せてお読みください。

オートマチック車の特性や操作上で注意していただきたいこと

オートマチック車には、いくつかの特性があります。思わぬ事故につながるおそれがありますので、正しく理解し、操作する習慣を身に付けてください。

クリープ現象

エンジンがかかっているとき、セレクトレバーがP、Nレンジ以外の位置では、動力がつながった状態になり、アクセルペダルを踏まなくてもゆっくりと車が動き出します。

停車中は平坦路であっても車が動かないようにブレーキペダルをしっかりと踏み、必要に応じて駐車ブレーキをかけてください。

キックダウン

走行中にアクセルペダルを踏み込むと、自動的に低速ギヤに切り替わり、エンジンの回転数が上がり、強く加速します。滑りやすい路面やカーブ走行中では、急激なアクセルペダルの操作はさけてください。

エンジンをかける前にペダルの位置を確認してください

ペダルの踏み間違えがないように、右足でアクセルペダルおよびブレーキペダルの位置を確認し、必ずセレクトレバーがPレンジの位置になっていることを確認してください。

ブレーキペダルは右足で操作してください

ブレーキペダルはアクセルペダルと同じ右足で操作する習慣を身に付けてください。



必読！ドライバーのみなさまへ オートマチック車について

スタートするときはブレーキペダルを踏んだままセレクトレバーを操作してください

セレクトレバーがどの位置にあるかをセレクトレバーまたはメーター内のインジケーターを必ず目で見えて確認し、必ず右足でブレーキペダルをしっかりと踏んだままセレクトレバーを操作してください。また、アクセルペダルを踏んでのセレクトレバー操作はしないでください。

(運転のしかた→ 126 ページ)



走行中はセレクトレバーをNレンジの位置に入れしないでください

走行中はセレクトレバーをNレンジに入れると、エンジンブレーキが全く効かず思わぬ事故の原因となります。

また、下り坂などでは必ずシフトダウンをして、エンジンブレーキを使ってください。ブレーキペダルを踏み続けることはやめてください。

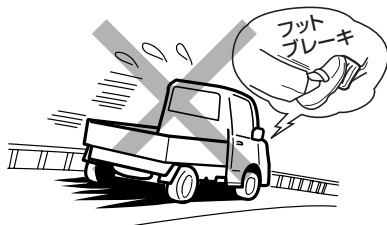

坂道などで注意していただきたいこと

坂道などでは、セレクトレバーをR、2レンジまたは1レンジに入れたまま惰性で後退したり、Rレンジに入れたまま惰性で前進することは絶対にやめてください。

エンストを起こし、ブレーキの効きが悪くなったり、ハンドルが重くなるなど、思わぬ事故や故障の原因となるおそれがあります。

駐停車するときは

駐停車するときは、必ずセレクトレバーをPレンジの位置にし、しっかりと駐車ブレーキをかけてください。

また、車が完全に停止するまでセレクトレバーをPレンジには入れないでください。

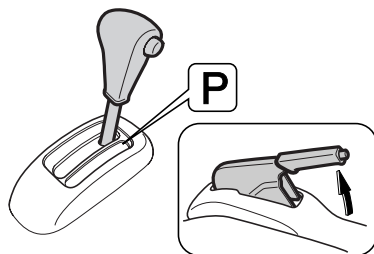

お子さまを乗せるときは

ドアの開閉は、大人が注意しながら操作してください

ドアを閉めるときなど、特にお子さまの手や足を挟まないよう注意しましょう。開閉、施錠は大人が行ってください。

(車体各部の開閉→ 60 ページ)

車を離れるときはお子さまも一緒に離れてください

お子さまのいたずらによる車の発進、火災など思わぬ事故が起こるおそれがあり危険です。また、炎天下での車内の温度は想像以上に高くなり、危険です。必ずお子さまと一緒に車を離れてください。

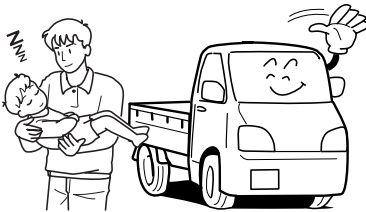

シートの操作は大人が注意しながら行ってください

操作を行うときは動いている部分にお子さまの手や足を挟まないように注意してください。

隙間に指などが挟まると、けがをするおそれがあります。

お子さまにもシート ベルトを着用させてください

- お子さまにも必ずシート ベルトを着用させてください。急ブレーキ時など体が固定されず大変危険です。また、お子さまをひざに抱いて走行しないでください。ひざの上でお子さまを抱いていても、衝突したときなど十分に支えることができず、お子さまが重大な傷害を受けるおそれがあり危険です。
- お子さまを乗せるときは、シート ベルトが首やあごに当たっておらず、腰骨に密着していることを確認してください。正しく装着されないと、衝突したときなどに首や腹部に強い圧迫を受け、重大な傷害を受けるおそれがあり危険です。また、ベビー シート、チャイルド シートを使用することはできません。

必読！ドライバーのみなさまへ お子さまを乗せるときは

助手席にベビーシートおよび チャイルドシートを絶対に取り 付けしないでください

助手席にベビーシートやチャイルドシートを絶対に取り付けしないでください。SRSエアバッグが膨らんだときの衝撃で重大な傷害を受けるおそれがあります。

(SRSエアバッグ→ 48 ページ)

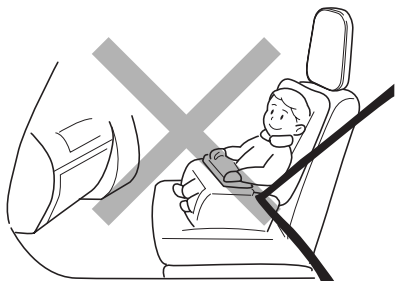

パワー ウィンドウはお子さま に操作させないでください

パワー ウィンドウは大変強い力で開閉しますので、開閉するとき、手・腕・頭・首などを挟んだり巻き込んだりして、重大な傷害を受けるおそれがあり危険です。ロックスイッチを“OFF”にすると、運転席ウィンドウ ガラス以外は開閉できなくなります。お子さまを乗せているときは、ロックスイッチを“OFF”にしてください。



お子さまが窓から手や顔を出さないように注意しましょう

走行中に限らず、お子さまが窓から手や顔を出さないように注意しましょう。思わぬけがをするおそれがあります。



お車を長持ちさせるには

点検整備を行いましょ

車は日頃の管理が大切です。安全、快適にご使用いただくため、必ず実施してください。

- 日常点検
- 新車時点検
- 定期点検
- 定期交換部品の交換整備

これらの点検整備は法令で定められているものと、スバルが推奨するものに基づいています。

詳しくは別冊の「メンテナンス ノート」をご覧ください。

海岸地帯、凍結防止剤を散布した道路を走行したあとは

海岸地帯や凍結防止剤を散布した道路などを走行したあとは、早めに洗車をしてください。特に車体の下回り、足回りは念入りに洗車してください。洗車をせずに放置すると腐食の原因となります。

腐食が進行すると、ブレーキや燃料、オイル、エアコンなどの配管類からの液漏れ、ガス漏れにつながるおそれがありますので、早めの洗車とともに定期的な点検整備を実施してください。

エンジン冷却水温が低い間は、エンジンに負担のかかる運転をさけてください

- エンジン冷却水温が低い間は、急激な空ぶかし・急加速・高速走行をさけた運転でエンジンを暖機させてください。暖機不足の状態では、急激な空ぶかし・急加速・高速走行をすると、エンジンに悪い影響をあたえたり、触媒装置の損傷の原因になるおそれがあります。
- 暖機は水温表示灯が消灯すれば十分です。

必読！ドライバーのみなさまへ お車を長持ちさせるには

無鉛ガソリンのみ使用してください

必ず、無鉛レギュラー ガソリンを使用してください。

給油時に、指定されている燃料であることを確認してください。

指定以外の燃料（粗悪なガソリン、アルコール系燃料*、軽油、灯油など）を使用すると、エンジンの始動性が悪くなったり、ノッキングや出力の低下などが発生する場合があります。また、そのまま使用していると、エンジンや燃料系部品を損傷するおそれがあります。

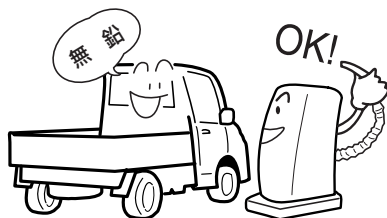

* アルコールが主成分の高濃度アルコール含有燃料。日本工業規格（JIS）や「揮発油の品質の確保に関する法律」が定めたガソリン規格に適合しているETBEやE3などのバイオ ガソリンは使用できます。

車の改造や自己流の調整はしないでください

- 車の性能や機能に適さない部品を装着したり、自己流のエンジン調整や配線などを行わないでください。正常な性能を発揮できなかったり、故障や火災など思わぬ事故につながるおそれがあります。
- 国土交通省に届け出をした部品以外の物を装着すると、違法改造になることがあります。
- ガラス面に、着色フィルムやステッカーなどを貼り付けしないでください。運転のさまたげになり危険です。特にフロント ガラスおよびフロント ドア左右のガラスへの貼り付けは法令で禁止されています。
- タイヤを交換するときは、指定以外の物を装着しないでください。また、ホイール、ホイール取り付けナットを交換するときは、この車専用以外の物を装着しないでください。性能や機能に支障をきたし、安全な走行ができなくなります。交換するときは、スバル販売店にご相談ください。
- 無線機やスバル指定部品以外の電装品などの取り付け、取り扱い方法が適切でない場合、電子機器部品に悪影響をおよぼしたり、故障や火災など思わぬ事故につながるおそれがあり危険です。スバル販売店にご相談ください。
- バッテリー端子にスバル指定部品以外の電装品やアース線を直接つなげないでください。バッテリーあがりや火災など思わぬ事故につながるおそれがあり危険です。

- お客様自身でのハンドルの取り外しはしないでください。ハンドルにはSRSエアバッグが内蔵されているため、不適切に扱うと誤作動につながり、重大な傷害を受けるおそれがあり危険です。

指定部品を使いましょう

部品を交換する場合は「スバル指定部品」のご使用をおすすめします。



こんなときは

警告灯が点灯、点滅したとき

警告灯類が異常を知らせたとき、そのまま走行すると危険な場合があります。安全な場所に停車し、正しい処置を行ってください。

(警告灯→ 98 ページ)

オーバー ヒートしたとき

水温警告灯が点滅したときは、オーバーヒートが考えられます。そのときエンジンルームから蒸気が出ている場合は、絶対にエンジンルームを開けないでください。

また、あわてて冷却水注入口を外さないでください。熱湯が吹き出し、やけどをするおそれがあります。

(オーバー ヒートの処置→ 188 ページ)

エンストしたとき

エンストしたときは落ち着いて操作してください。

ブレーキの倍力装置やパワーステアリング装置が作動しなくなり、ブレーキの効きが悪くなったり、ハンドルが重くなったりします。この場合、制動力などがなくなったわけではありませんので、通常より力を入れてハンドルやブレーキを操作してください。

パンクしたとき

走行中にパンクやバースト（破裂）をしたときは、ハンドルをしっかり持って徐々にブレーキをかけてスピードを落としてください。急ブレーキをかけるとハンドルを強く取られ危険です。

(タイヤの交換→ 182 ページ)

床下に強い衝撃を感じたとき

車体の床下に強い衝撃を感じたときは、すぐに安全な場所に車を停車し、下回りを点検してください。

ブレーキ液や燃料の漏れ、損傷などが見つかった場合はそのまま運転すると思わぬ事故につながるおそれがあります。スバル販売店で点検を受けてください。

いつもと違うとき

地面に油や液の漏れたあとが残っているときや、異臭、異音、振動などに気付いたときは、車に異常のおそれがあります。このようなときは、スバル販売店で点検を受けてください。

車両の火災につながるおそれがあるため、下記の点に注意をしてください

- 灰皿を使用したあとは、マッチ、タバコの火を確実に消し、必ず閉めてください。火災になるおそれがあり危険です。
- 車内（特にインストルメント パネルの上など）に、ライターなどの発火物や炭酸飲料を置かないでください。車内が高温になり火災や爆発につながるおそれがあり危険です。
- ライターを車内（グローブ ボックス内など）に放置したままにしないでください。荷物を押し込んだときや、シートを動かしたときに、ライターの操作部が誤作動し、火災になるおそれがあり危険です。

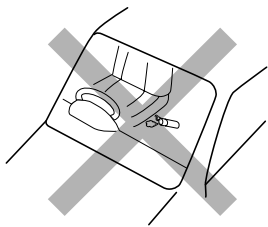

- ウィンドウ ガラスには吸盤を付けないでください。また、インストルメント パネルの上に芳香剤などの容器を置かないでください。吸盤や容器がレンズのはたらきをして、火災になるおそれがあり危険です。

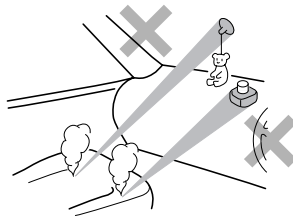

- シルバー色などの金属蒸着フィルムを曲面ガラスに貼った場合は、ドアやウィンドウ ガラスを開けたまま放置しないでください。ドアやウィンドウ ガラスを開けたまま放置すると、直射日光が曲面ガラスの内側に反射し、レンズのはたらきをして、火災になるおそれがあり危険です。
- エンジン始動前にエンジン ルームに可燃物の置き忘れがないことを確認してください。特に長期間使用しなかったときは、エンジン ルームに小動物や鳥類が持ち込んだ小枝などの可燃物がないことを確認してください。車両の火災につながるおそれがあり危険です。
また、走行中にエンジン ルームからこげた臭いがするときは、ただちに安全な場所に停車し、スバル販売店にご連絡ください。

こんな点にも注意をしてください

- 炎天下での駐車は高温になりますので、メガネなどを車内に放置したり、小物入れなどに入れたままにしないでください。炎天下では車内が高温になるため、レンズやフレーム、耐熱性の低い物は、変形・ひび割れを起こすことがあります。
- 車内に飲み物をこぼしたり、雨水などがかからないよう注意してください。インストルメント パネルやドア、フロア下などにあるスイッチや電気部品、配線類の故障の原因となったり、車両火災につながるおそれがあり危険です。万一、飲み物、雨水などがかかった場合は、すみやかにスバル販売店にご相談ください。
- インストルメント パネルの上に物を置いたまま走行しないでください。運転者の視界をさまたげたり、発進時や走行時に動いて思わぬ事故につながるおそれがあります。
- 運転者はハンズ フリー以外の自動車電話や携帯電話などを走行中に使用しないでください。思わぬ事故につながるおそれがあります。
- 運転者は走行中、テレビを見たり、カー ナビゲーションを操作しないでください。思わぬ事故につながるおそれがあります。

- タイヤは 4 輪とも指定サイズで、同一サイズ、同一メーカー、同一銘柄および同一トレッド パターン（溝模様）の物を装着してください。
- 摩耗差の著しいタイヤは使用しないでください。
- センター コンソール下部およびステアリング下部のカバー部（電動パワーステアリング装着車）に水をかけないでください。エンジンのコンピューターなどに水がかかり故障の原因になります。

カバー部

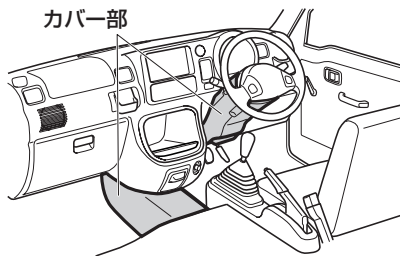

知っておいていただきたいこと

車両データの記録について

このお車には、車両を制御するためのコンピューターが複数装備されており、車両の制御や操作に関するデータなどを記録しています。

参考

- グレードやオプション装備により記録されるデータ項目は異なります。
- コンピューターは会話などの音声や映像は記録しません。

データの取り扱いについて

スバルおよびスバルが委託した第三者は、コンピューターに記録されたデータを車両の故障診断・研究開発・品質の向上を目的に取得・利用することがあります。

なお、次の場合を除き、スバルおよびスバルが委託した第三者は、取得したデータを第三者へ開示または提供することはありません。

- お車の使用者の同意（リース車は借主の同意）がある場合
- 警察・裁判所・政府機関などの法的強制力のある要請に基づく場合
- 統計的な処理を行う目的で、使用者や車両が特定されないように加工したデータを研究機関などに提供する場合

MEMO

A series of horizontal dotted lines for writing.



安全装備

車を運転するうえで乗員の安全を保護するための
装備について説明しています。

■ シート

| | |
|--------------|----|
| 正しい運転姿勢----- | 38 |
| シート----- | 39 |

■ シート ベルト

| | |
|--------------------------------|----|
| 正しい着用----- | 41 |
| 3点式ELRシート ベルト----- | 44 |
| 可変ロード リミッター機構付 シート ベルト----- | 45 |

■ チャイルド シート

| | |
|----------------|----|
| チャイルド シート----- | 46 |
|----------------|----|

■ SRSエアバッグ

| | |
|-----------------------|----|
| SRSエアバッグ----- | 48 |
| SRSエアバッグ警告灯----- | 54 |
| SRSエアバッグ コンピューター----- | 54 |

■ ABS

| | |
|----------|----|
| ABS----- | 55 |
|----------|----|



シート

正しい運転姿勢

安全な運転操作を行うため、正しい運転姿勢が取れるように、下記のことにご注意してシートを調整してください。

- ペダル類が十分に踏み込めること
- 背当てから背中を離すことなく、ハンドル操作ができること
- シートベルトが正しく着用できるところ

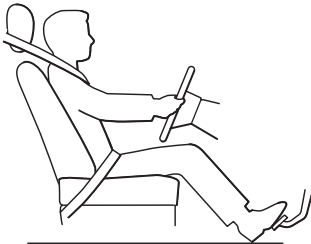

⚠警告

- 走行中は運転席シートの調整を絶対に行わないでください。シートが突然動き、運転を誤り思わぬ事故につながるおそれがあります。
- シートを必要以上に倒して走行しないでください。シートベルトの性能が発揮されません。正しい運転姿勢を取りましょう。
- 背当てと背中 사이에クッションなどを入れないでください。正しい姿勢が取れないばかりか、衝突したときシートベルトなどの拘束保護装置の効果が十分に発揮されず重大な傷害を受けるおそれがあり危険です。

(シートベルト → 41 ページ)

⚠注意

- シートを調整するときは同乗者や荷物に当たらないように注意してください。同乗者がけがをしたり、荷物をこわしたりするおそれがあります。
- シートの調整は、指や手を挟まないように十分に注意して行ってください。
- シートを調整しているときは、シートの下や動いている部分に手を近づけないでください。指や手を挟みけがをするおそれがあります。



シート

シート スライド調整

▼調整を行う前に

⚠警告

- スライド調整は必ず運転前に行い、調整後はシートを前後に軽くゆすり、シートが確実に固定されたことを確認してください。シートが固定されていないとシートが動き思わぬ事故につながるおそれがあります。

▼調整方法

シート下のスライド レバーを引き上げながら、前後にシートをスライドします。

グランド キャブ仕様車以外（運転席のみ）

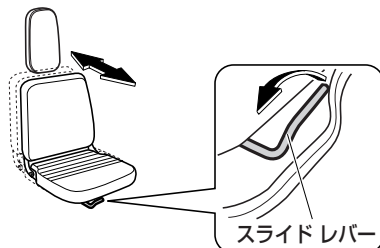

グランド キャブ仕様車（運転席/助手席）

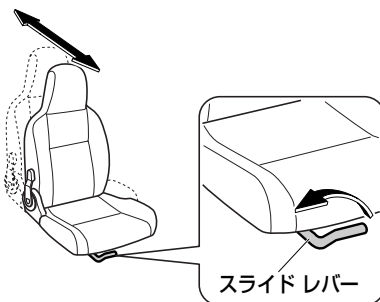



リクライニング調整

グランド キャブ仕様車

▼調整を行う前に

⚠警告

- リクライニング調整は必ず運転前に行い、調整後は背当てを軽くゆすり、背当てが確実に固定されたことを確認してください。背当てが固定されていないと走行中に背当てが動き思わぬ事故につながるおそれがあります。

▼調整方法

リクライニング レバーを矢印の方向に動かしながら、背当ての角度を調整します。

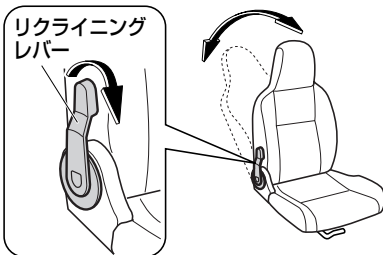

⚠注意

- 背当てを後方に倒すときは、背当てにあまり力をかけないでください。背当てに強い力がかかっていると急に背当てが倒れ、けがをするおそれがあります。
- リクライニング調整をするときは、必ず背当てを手で支えながら操作してください。背当てが急に前方に戻り、インストルメント パネルに当たって、シートやインストルメント パネルが損傷するおそれがあります。

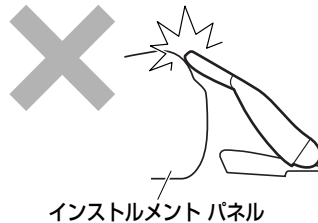



シートベルト

正しい着用

運転者は車を運転する前に、下記のこと
に注意してシートベルトを着用し、必ず
同乗者にも着用させてください。シート
ベルトは正しく着用しないと効果が半減
したり、危険な場合があります。

シートベルトの使用方法を十分に理解し、
正しい取り扱い方を身に付けてくださ
い。



- シートを調整し、上体を起こし深く腰かけて座ること
- シートベルトにねじれがないこと
- シートベルトが肩に十分かかっていること、また必ず腰骨のできるだけ低い位置に密着させること

警告

- シートベルトの着用は腹部をさけ、必ず腰骨の位置にしてください。衝突したときなどに腹部に強い圧迫を受け、シートベルトによりけがをするおそれがあります。
- シートベルトの肩にかかる部分を脇の下に通して着用しないでください。シートベルトが肩に十分かかっていないと衝突したときなどに体が前方に投げ出されるおそれがあります。
- シートベルトの経路をさまたげる荷物の積みかたはしないでください。衝突したときなどに効果が十分発揮されません。

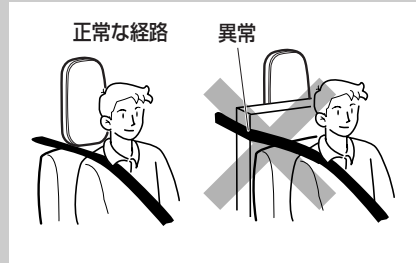

- お子さまにも必ずシートベルトを着用させてください。
ひざの上でお子さまを抱いていると、衝突時などにお子さまを支えることができず、お子さまへの重大な傷害につながるおそれがあります。





⚠警告

- シートベルトは、それを着用するのに十分な大人の体格を持った人用に設計されています。
- おおさまを乗せるときは、シートベルトが首やあごに当たっておらず、腰骨に密着していることを確認してください。
正しく装着されないと、衝突したときなどに首や腹部に強い圧迫を受け、重大な傷害を受けるおそれがあり危険です。
- 妊娠中の方もシートベルトを着用してください。ただし、万一のとき腹部などに強い圧迫を受けるおそれがありますので、シートベルトの着用については、医師に相談のうえ、注意事項を確認してください。
- 腰ベルトは、必ず腰骨のできるだけ低い位置、お腹の膨らみの下に密着させて着用してください。腰ベルトが腰骨からずれていると、衝突したときなどに腹部に強い圧迫を受け、けがをするおそれがあります。
- 肩ベルトは、お腹の膨らみをさけ必ず胸部に着用してください。肩ベルトを腹部にかけていると衝突したときなどに、腹部に強い圧迫を受け、けがをするおそれがあります。



⚠警告

- シートベルトは1人用です。2人以上で1本のシートベルトを使用しないでください。衝突時にシートベルトが正常に動かず、けがをするおそれがあります。

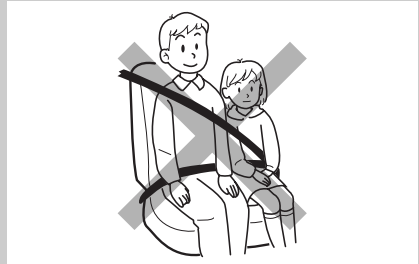

- シートの背当てを必要以上に倒して走行しないでください。衝突時に体がシートベルトの下にもぐり、ベルトが腰骨にかからず腹部にかかることになり、シートベルトによりけがをするおそれがあります。
- ハンドルやメーターに必要以上に近づいて運転しないでください。衝突したときなどシートベルトの効果が発揮されません。
- シートベルト使用時、洗濯ばさみやクリップなどでたるみをつけないでください。衝突時など効果を発揮しなくなります。



⚠警告

- シートベルトが汚れた場合は中性洗剤を使用してください。ベンジンなどの有機溶剤を使用すると、シートベルトの性能が落ち、十分な効果を発揮できません。同様にシートベルトの脱色や染色もやめてください。
- シートベルトを着用した状態で万一事故にあった場合は、スバル販売店でシートベルト一式を交換してください。シートベルト自体が損傷している場合があり、性能を十分発揮できないおそれがあります。
- 常にシートベルトにほつれや、擦り切れなどの異常がないかを点検してください。異常がある状態で使用すると衝突時に正常にはたらかず、性能を十分発揮できないおそれがありますので、スバル販売店で交換してください。

⚠警告

- バックルや巻き取り装置の内部に異物などを入れないようにしてください。また、シートベルトの改造や取り付け、取り外しをしないでください。衝突時に十分な効果を発揮できないおそれがあります。





3点式ELRシートベルト

長さ調整の必要はありません。通常は体の動きに合わせて伸縮しますが、緊急時にはロックし、体を固定します。

▼着用するとき

1. 正しい運転姿勢が取れる位置にシートを調整します。
2. タングプレートをつかんでゆっくり引き出し、ベルトがねじれていないことを確認したのち、バックルの中にタングプレートを「カチッ」と音がするまで差し込みます。

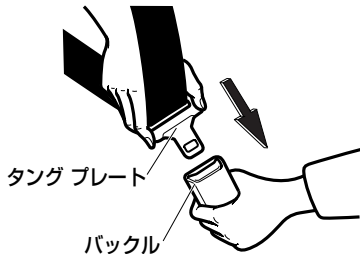

⚠警告

- 肩部ベルトは、脇の下に通して着用しないでください。ベルトが十分肩にかかっていないと十分な効果を発揮しません。

⚠注意

- タングプレートを差し込むとき、タングプレートでバックルを無理にこじらないでください。

👉アドバイス

- ベルトがロックし引き出せない場合は、ベルトをゆるめてからゆっくり引き出してください。それでも引き出せない場合は、一度ベルトを強く引いてからベルトをゆるめ、もう一度ゆっくり引き出してください。
3. 腰部ベルトは必ず腰骨のできるだけ低い位置にかかるとし、肩部ベルトを引いて腰部に密着させます。

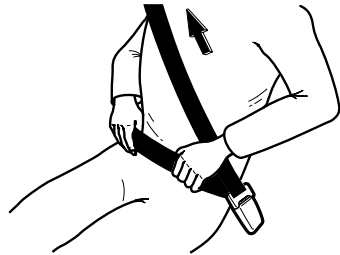

▼外すとき

バックルのボタンを押します。ベルトは自動的に収納されますので、ねじれや引っかかりなどがないかを確認しながら、ベルトやタングプレートに手を添えてゆっくり戻します。

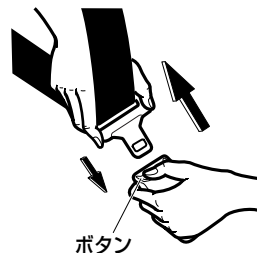



可変ロード リミッター機構付 シート ベルト

前方からの強い衝撃を受けた場合、シートベルトにある一定以上の荷重がかかったときに作動し、それ以上荷重がかからないようにする機構で、乗員の胸に加わる力を減少させます。

⚠警告

- 可変ロード リミッター機構付シートベルトは絶対に取り外さないください。また、分解、改造もしないください。

⚠注意

- 可変ロード リミッター機構付シートベルトは一度作動すると再使用できません。最寄りのスバル販売店で交換してください。





チャイルド シート

チャイルド シート

この車にチャイルド シートを取り付けることはできません。

警告

- 助手席にチャイルド シートを後ろ向きに取り付けしないでください。チャイルド シートの背面がSRSエアバッグに近すぎるため、SRSエアバッグが膨らんだときの強い衝撃で重大な傷害を受けるおそれがあり危険です。ただし、この車には前向きであっても、チャイルド シートを使用しないでください。



- お子さまをひざの上に抱いて走行しないでください。ひざの上でお子さまを抱いても、衝突したときなど十分に支えることができず、お子さまが重大な傷害を受けるおそれがあり危険です。
- お子さまを乗せるときは、シートベルトが首やあごに当たっておらず、腰骨に密着していることを確認してください。正しく装着されていないと、衝突したときなどに首や腹部に強い圧迫を受け、重大な傷害を受けるおそれがあり危険です。

警告

- お子さまをシート ベルトで遊ばせないでください。万一シート ベルトが首に巻き付いた場合、窒息などの重大な傷害を受けるおそれがあり危険です。誤ってそのような状態になってしまい、シート ベルトのバックルも外せない場合は、はさみなどでシート ベルトを切断してください。

アドバイス

チャイルド シートについて

- ここでは、ベビー シート、チャイルド シート、ジュニア シートの総称として、「チャイルド シート」と呼んでいます。

チャイルド シートの 質量グループについて

ECE R44*の基準に適合するチャイルドシートは、お子さまの体重により、5種類の質量グループに分類されます。

| 質量グループ | お子さまの体重 |
|--------|---------|
| グループ0 | 10kgまで |
| グループ0+ | 13kgまで |
| グループⅠ | 9～18kg |
| グループⅡ | 15～25kg |
| グループⅢ | 22～36kg |

* チャイルド シートに関する国際的な安全基準です。



チャイルドシート適合性一覧表

| 質量グループ | 座席位置 |
|---------------|---------|
| | フロントシート |
| | 助手席 |
| 0 (10kgまで) | × |
| 0+ (13kgまで) | × |
| I (9~18kg) | × |
| II (15~25kg) | × |
| III (22~36kg) | × |

●記号の説明

×：チャイルドシートを取り付けることはできません。





SRSエアバッグ

SRS*エアバッグ

SRSエアバッグは、車両前方からの強い衝撃により、センサーが一定以上の衝撃（重大な危害がおよぶような強い衝撃）を感知すると瞬時に膨らみます。

運転席SRSエアバッグ

オプション/グレード別装備

シートベルトで体を拘束するはたらきと併せて、運転者の頭や胸などへの衝撃をやわらげる装置です。

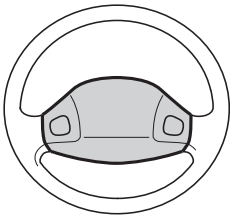

助手席SRSエアバッグ

オプション/グレード別装備

シートベルトで体を拘束するはたらきと併せて、助手席同乗者の頭や胸などへの衝撃をやわらげる装置です。

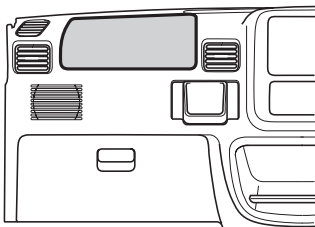

警告

- シートベルトは必ず着用してください。SRSエアバッグはシートベルトを補助するための装置でシートベルトの代わりではありません。
- シートベルトを正しく着用してください。シートベルトを着用していないと急ブレーキなどで前方に放り出されると同時にSRSエアバッグが膨らみ、強い衝撃を受け危険です。
(正しい着用→ 41 ページ)
- シートを正しい位置に調整してください。シートを正しい位置に調整しないと、SRSエアバッグの効果を発揮させることができず、衝突したときなど重大な傷害を受けるおそれがあり危険です。
- 正しい姿勢でシートに座ってください。正しい姿勢で座らないとSRSエアバッグの効果を発揮させることができません。また、運転席SRSエアバッグはハンドルに近付きすぎると、SRSエアバッグが膨らんだときに重大な傷害を受けるおそれがあります。
- ハンドル、インストルメントパネルは、絶対に取り外したり、分解しないでください。また、強い衝撃もあたえないでください。いざというときに作動しないおそれがあります。

* Supplemental Restraint System (サブリメンタル レストレイント システム) の略で、乗員保護補助装置の意味です。



⚠警告

- SRSエアバッグは、絶対に改造や分解をしないでください。
- SRSエアバッグが膨らんだあとに、その構成部品に触れないでください。非常に熱くなっているののでやけどをするおそれがあります。
- 助手席SRSエアバッグについては必ず下記の注意事項をお守りください。
- シートの前端に座ったり、インストルメントパネルにもたれかかったりしないでください。また、お子さまをインストルメントパネルの前に立たせたり、ひざの上に抱いたりしないでください。

助手席SRSエアバッグは瞬時に車室内に大きく膨らみますので、SRSエアバッグが膨らんだときの強い衝撃で重大な傷害を受けるおそれがあり危険です。

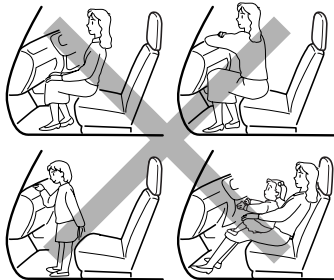

⚠警告

- 助手席にベビーシートやチャイルドシートを絶対に取り付けないでください。ベビーシートやチャイルドシートが、SRSエアバッグに近すぎるため、SRSエアバッグが膨らんだときの強い衝撃で重大な傷害を受けるおそれがあり危険です。



- お子さまを乗せるときは、シートベルトが首やあごに当たっておらず、腰骨に密着していることを確認してください。正しく装着されないと、衝突したときなどに首や腹部に強い圧迫を受け、重大な傷害を受けるおそれがあり危険です。





⚠警告

- SRSエアバッグの展開部にステッカーを貼ったり、カバーを付けないでください。いざというときにパッド部が開かずSRSエアバッグが作動しないおそれがあります。
- インストルメント パネルの上にジュースや物を置かないでください。SRSエアバッグが膨らむときの衝撃でけがをするおそれがあります。

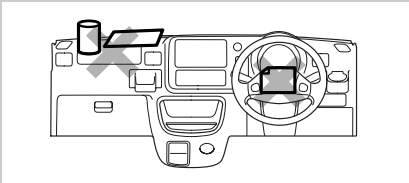

- 助手席SRSエアバッグ下の小物入れ（オプション/グレード別装備）に、鋭利な物を入れしないでください。SRSエアバッグが展開するとき、バッグが裂けて、正常に膨らまないおそれがあります。

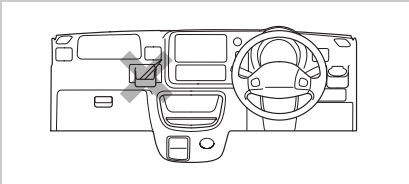

- ステアリング パッド、インストルメント パネルの上などSRSエアバッグ展開部は、強くたたくなど過度の力を加えないでください。
SRSエアバッグが正常に作動しなくなるなどして、重大な傷害を受けるおそれがあり危険です。

⚠警告

- SRSエアバッグの効力を十分に発揮させるため、下記の事項を必ず守ってください。
- サスペンションを改造しないでください。車高が変わったり、サスペンションの硬さが変わるとSRSエアバッグの誤作動につながるおそれがあります。
- 車両前部にグリル ガードなどを装着する場合は、最寄りのスバル販売店にご相談ください。
- 無線機の電波などは、SRSエアバッグを作動させるコンピューターに悪影響をあたえるおそれがありますので、無線機などを取り付けるときは、スバル販売店にご相談ください。
- SRSエアバッグは非常に速い速度で膨らむため、SRSエアバッグとの接触によりすり傷、やけど、打撲などを受けることがあります。



⚠️注意

- SRSエアバッグが作動すると作動音とともに白い煙のようなガスが発生しますが、火災ではありません。このガスを吸うと、喘息などの呼吸器系を患った経緯のある方は、呼吸が苦しくなることがあります。
この場合は、乗員が車外に出ても安全であることを確認して、車外に出てください。なお、車外に出ることができない場合は、窓やドアを開けて新鮮な空気を入れてください。
また、SRSエアバッグ作動時の残留物（カスなど）が目や皮膚に付着したときは、できるだけ早く水で洗い流してください。皮膚の弱い方は、まれに皮膚を刺激する場合があります。
- 衝突時などに助手席SRSエアバッグが膨らむことによって、車両のフロントウィンドウ ガラスが破損することがあります。
- SRSエアバッグは一度作動すると再使用できません。必ずスバル販売店で交換してください。

⚠️注意

- 下記のような場合は必ずスバル販売店にご相談ください。
お客様自身で行うと、SRSエアバッグが思いがけなく作動し、故障や思わぬ事故につながるおそれがあります。
 - ハンドルを取り外すとき
 - 車両前部を修理するとき
- 車やSRSエアバッグを廃棄するときは必ずスバル販売店にご相談ください。
SRSエアバッグが思いがけず作動し、けがをするおそれがあります。
- SRSエアバッグが収納されているパッド部に傷が付いていたり、ひび割れがあるときは、そのまま使用せずスバル販売店で交換してください。衝突したときなどにSRSエアバッグが正常に作動せず、けがをするおそれがあります。





作動する場合

SRSエアバッグは車両前方からフロントバンパーに強い衝撃を受けたとき作動します。

走行中に路面などから車両下部に強い衝撃を受けたときは、まれにSRSエアバッグが作動することがあります。

- 高速で縁石などに衝突したとき

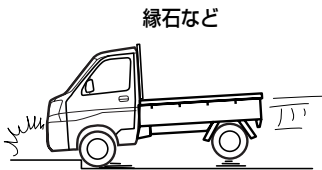

- 深い穴や溝に落ち込んだとき



- ジャンプして地面に衝突したとき

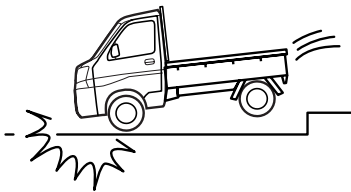

作動しない場合

下記のように前方からの衝撃が弱い場合や、衝撃が車体により十分吸収された場合など、車両の損傷が大きくても作動しないことがあります。

- コンクリートの壁に約 20km/h以下の速度で正面衝突したとき



- 電柱などポール状の物に正面衝突したとき

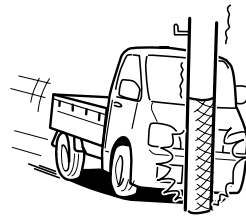

- 前方約 30°以上の角度でコンクリートの壁やガードレールなどに衝突したとき

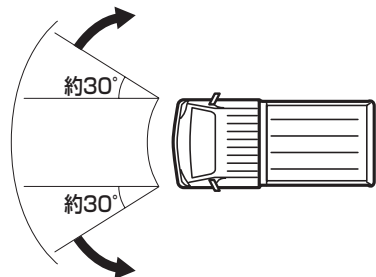



- SRSエアバッグ警告灯点灯時

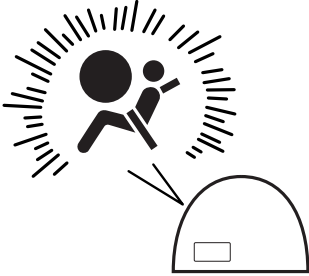

- 車両が横転、転覆したとき

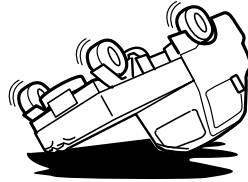

- 大型トラックの後部荷台下にもぐり込んだとき

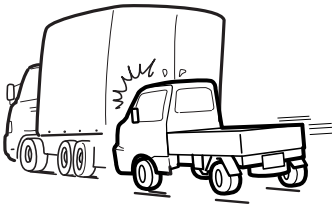

下記のようなときは、SRSエアバッグが作動しません。

- エンジン スイッチが“LOCK”、“ACC”の位置のときに衝突したとき

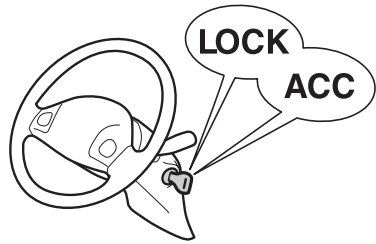

下記のようなときも作動しないことがあります。効果を発揮しません。

- 側面や後方から衝撃を受けたとき





SRSエアバッグ警告灯

オプション/グレード別装備

メーター内に警告されます。



- エンジン スイッチを“ON”の位置にすると点灯し、数秒後に消灯します。
- エンジン スイッチが“ON”の位置で、SRSエアバッグに異常があると点灯します。

(SRSエアバッグ→ 48 ページ)

⚠注意

点灯した場合

- ただちにスバル販売店で点検を受けてください。

SRSエアバッグ コンピューター

オプション/グレード別装備

SRSエアバッグを制御する装置です。

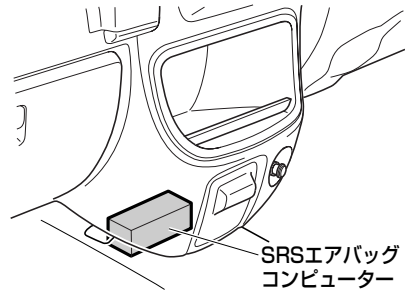

SRSエアバッグ
コンピューター

⚠注意

- SRSエアバッグ コンピューターは、絶対に取り外したり、分解しないでください。
SRSエアバッグが誤って展開したり、いざというときに作動しないおそれがあります。
- SRSエアバッグ コンピューターには、水、ジュースなどをかけないように注意してください。
万一こぼしたときは、ただちにふき取ってください。
- SRSエアバッグ コンピューターおよびその近くを強くたたいたり、蹴ったりしないでください。
- SRSエアバッグが一度作動すると再使用できません。スバル販売店で交換してください。



ABS

ABS*

オプション/グレード別装備

急制動時や滑りやすい路面における制動時には、車輪がロックして方向安定性と操舵能力が低下することがあります。ABSは、このような状況下に発生する車輪ロックを防止して操舵能力を確保しようとする装置です。

⚠注意

- ABSを過信しないでください。ABSが作動した状態でも車両の方向安定性や操舵性の確保には限界があり、思わぬ事故につながるおそれがあります。
- 下記の場合などにはABSの付いていない車両に比べ、制動距離が長くなる可能性があります。速度を控えて十分に車間距離を取ってください。
 - 砂利道、新雪路を走行しているとき
 - タイヤ チェーンを装着しているとき
 - 道路の継ぎ目などの段差を乗り越えるとき
 - 凹凸道などの悪路を走行しているとき
 - タイヤ空気圧が適正空気圧より高いときに荒れた路面を走行したとき

👉 アドバイス

- 低速（約 10km/h以下）では、ABSは作動せず、普通のブレーキと同じ作動になります。
- エンジン スイッチを“ON”の位置にすると、メーター内のABS警告灯が点灯し、数秒後に消灯します。
- エンジン始動後にABS警告灯が数秒間点灯しても、その後、消灯すれば異常ではありません。ただし、同じ現象が再度発生した場合は、スバル販売店で点検を受けてください。
- エンジン始動時や始動後の発進直後にエンジン ルームからモーターなどの音が聞こえることがあります。これは、システムの作動をチェックしているときの音で、異常ではありません。

*ABSは、Anti-lock Brake System（アンチロック ブレーキ システム）の略です。



アドバイス

- 走行中にABS警告灯が点灯した場合、通常のブレーキとしての性能は確保されていますが（ABSとしての作動はしません）、スバル販売店で点検を受けてください。
- ABSが正常に作動しているときは、ブレーキペダルを踏むとペダルが少しずつ奥に入っていきますが、システムの異常ではありません。
- 雨の日にマンホールのふた、橋の継ぎ目などの滑りやすい場所でブレーキペダルを踏むとABSが作動しやすくなります。
- 急ブレーキ時は、ブレーキペダルを強く踏み続けてください。ブレーキペダルをゆるめるとABSが効果を発揮できません。
- 急ブレーキ時にポンピングブレーキ*はしないでください。ポンピングブレーキをすると制動距離が長くなります。

* ブレーキペダルを数回に分けてこきざみに踏むブレーキのかけかた

MEMO

A series of horizontal dotted lines for writing.

MEMO

A series of horizontal dotted lines for writing.



車を運転する前に

車を運転する前に必要な各部の開閉、調整、点検
について説明しています。

■ 車体各部の開閉

| | |
|----------------|----|
| キー | 60 |
| 電波式リモコン ドア ロック | 61 |
| ドアの開閉 | 64 |
| スライド ドア | 66 |
| 集中ドア ロック | 68 |
| キー抜き忘れ警告ブザー | 69 |
| リヤ ゲート | 69 |
| エンジン ルームの開閉 | 73 |
| フューエル キャップ | 76 |
| パワー ウィンドウ | 79 |
| 手動式ウィンドウ | 82 |
| 荷箱関係 | 82 |
| ダンブ機構 | 86 |

■ 車体各部の調整

| | |
|---------|----|
| ルーム ミラー | 89 |
| ドア ミラー | 89 |



車体各部の開閉

キー

キーはエンジンの始動や停止のほかに、ドアの施錠、解錠など車を操作するためになくてはならない物です。大切に管理してください。

- 電波式リモコン ドア ロック
装着車以外

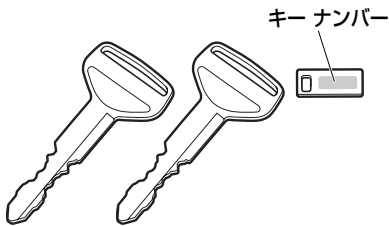

- 電波式リモコン ドア ロック
装着車

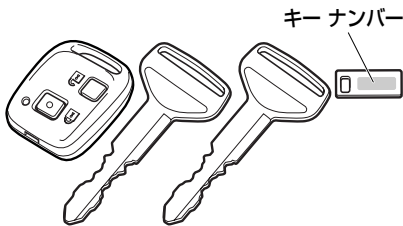

アドバイス

- キーは 2 枚用意しています。2 枚の内 1 枚は、いざというときのために予備として使用してください。
- リモコンは 4 個まで設定することができます。

キー ナンバー プレートについて

- お客様以外にキー ナンバーがわからないように、キーではなくプレートにキー ナンバーを打刻してあります。
- キー ナンバー プレートを車両以外の場所に大切に保管してください。万一、キーを紛失したときに、キー ナンバーをスバル販売店にご連絡いただければ、指定キーを作ることができます。



電波式リモコン ドア ロック

オプション/グレード別装備

ドアの施錠、解錠をリモコンで行うことができます。

▼操作方法

ドアが施錠された状態で、リモコンの“UNLOCK” ボタンを押すと、インジケーターが1回点滅し、すべてのドアは解錠されます。

“LOCK” ボタンを押すとインジケーターが1回点滅し、すべてのドアは施錠されます。

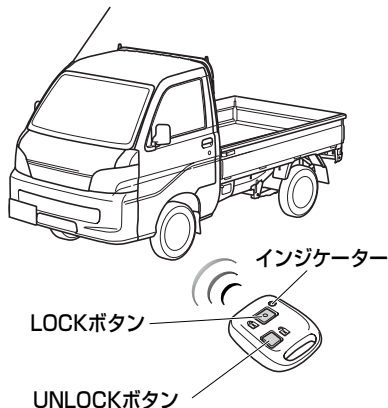

アドバイス

- “UNLOCK” ボタンを押し、ドアロックが解錠されたあと、ドアの開閉を行わなかった場合は約 30 秒後、自動的にすべてのドアが施錠されます。(自動ロック機能)
- リモコンと車両中心の距離が約 3m以上離れているときは正確に作動しないことがあります。また、近くにTV塔や発電所、放送局があるなど周囲の状況によっても正確に作動しないことがあります。

アドバイス

- キーがエンジン スイッチのキー挿入口に差し込まれている場合、またはいずれかのドアが開いている場合は作動しません。
- リモコンには精密な電子部品が組み込まれています。故障の原因となりますので下記のことをお守りください。
- 直射日光や高温下に放置しないでください。
- 落とすなどして、強い衝撃や圧力を加えないでください。
- 水にぬらしたり、ゴミ、ほこりなどが入らないようにしてください。
- 車を離れるときは、ドア ハンドルを引き、確実にドアが施錠されていることを確認してください。
- リモコンの電池寿命は、1日 10 回乗降時で約 2 年です。

電池の消耗について

- ボタンを押しても作動しない場合や、著しく作動可能距離が短くなった場合、またはインジケーターが点滅しなくなった場合は、電池の消耗が考えられます。早めに電池を交換してください。

(リモコンの電池交換→ 62 ページ)

航空機に乗るときは

- 航空機にリモコン（電波式リモコン ドア ロック）を持ち込む場合は、航空機内で“LOCK”、“UNLOCK”のボタンを押さないでください。また、かばんなどに保管する場合でも、簡単にボタンが押されないように保管してください。ボタンが押されると電波が発信され、航空機の運行に支障をおよぼすおそれがあります。



車を運転する前に 車体各部の開閉

作動完了の確認方法

非常点滅灯と室内照明により、電波式リモコン ドア ロックの作動完了を確認することができます。

▼ 確認方法

ドアの施錠、解錠と連動して非常点滅灯と室内照明（スイッチがDOOR位置のとき）が下表の通り作動します。（アンサーバック）

これにより、電波式リモコン ドア ロックの作動完了を確認してください。

| 作動 | 部位 | アンサーバック |
|---------|-------|-----------|
| LOCK時 | 非常点滅灯 | 1回点滅 |
| | 室内照明 | 減光し、その後消灯 |
| UNLOCK時 | 非常点滅灯 | 2回点滅 |
| | 室内照明 | 約15秒間点灯 |

リモコンの電池交換

- インジケータが点滅しなくなった場合は、電池の消耗が考えられます。
- 電池は、お客様自身で交換できますが、破損などのおそれがあるため、スバル販売店での交換をおすすめします。

▼ 使用電池について

使用電池は「CR1616（3V）」です。

▼ 交換方法

1. 傷付き防止のため、先端に布などを巻いた、くぼみに入る程度の薄刃の⊖ドライバーなどを用意します。
2. 用意した⊖ドライバーなどをくぼみに差し込み、リモコンのカバーを外します。

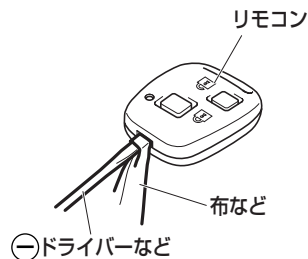

3. モジュールの裏側のカバーを外します。

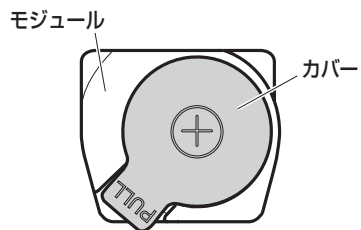



4. 矢印の方向にスライドさせて、電池を取り出し、新しい電池と交換します。

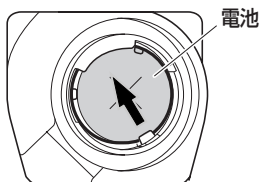

▼ 交換したあと

1. カバーとモジュール、およびリモコンのカバーを逆の手順で取り付けます。
2. スイッチを押したとき、インジケータが点滅することを確認します。

⚠注意

- 電池交換をする場合は、必ず身体や衣類に帯電している静電気を放電してください。静電気により、リモコンが損傷するおそれがあります。静電気を放電する場合は、静電気が除去できる物をあらかじめ用意しておくか、金属部分などに手を触れてください。
- 電池および取り外した部品は、お子さまが飲み込まないように特にご注意ください。

👉 アドバイス

- 液漏れなどを防ぐため、電池の⊕極と⊖極は正しく取り付けてください。
- 故障の原因となりますので、下記のことをお守りください。
 - 端子部分などを曲げない
 - 水、油などでぬらさない
 - ゴミなどの異物を入れない
- 電池はスバル販売店または時計店、カメラ店などでお求めください。
- 電池交換はスバル販売店に依頼することをおすすめします。
- 電池は新品を使用してください。
- 電池交換後はリモコンの機能が正常であることを確認してください。
- ボタン電池を廃棄する場合は、テープなどで端子部を絶縁してください。電池が重なり合ったり、他の金属製品を混ぜたりすると電池がショートして、漏液、発熱、破裂するおそれがあります。また、自治体が条例などを定めている場合は、その条例にしたがってください。

👉 アドバイス

- カバーをはめ込むときは、突起部からはめ込み、全体を均等に押さえてください。カバーが確実ににはめ込まれていないと、水、ほこりなどが入り、故障の原因になるおそれがあります。

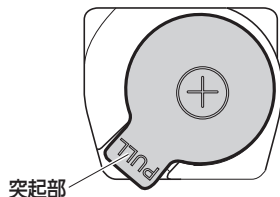



車を運転する前に 車体各部の開閉

ドアの開閉

▼操作を行う前に

⚠警告

- ドアの開閉は確実に行ってください。ドアが確実に閉まっていないと、走行中にドアが開き、思わぬ事故につながったり、運転者や同乗者、または荷物が車から投げ出されるおそれがあります。
- 走行中は絶対にドアを開けないでください。思わぬ事故につながるおそれがあります。
- ドアを開けるときは、周囲の安全を十分確認してください。いきなり開けると後続車にぶつかるおそれがあり危険です。風が強いときは特に注意してドアを開けてください。
- 車から離れるときは、法的にも義務付けられていますので、必ずエンジンを止め施錠してください。無人で車が動きだしたり、車両盗難のおそれがあります。
- お子さまに各ドアの開閉をさせたり、いたづらをさせないでください。思わぬ事故につながるおそれがあります。
- ドアを閉めるとき指などを挟まないように注意してください。

👉アドバイス

- ドアを施錠している場合でも、車を離れるときは貴重品などは車の中に置いたままにしないでください。

車外からの施錠、解錠

キーを確実に差し込んでから回します。キーを車両前側に回すと施錠され、後ろ側に回すと解錠されます。

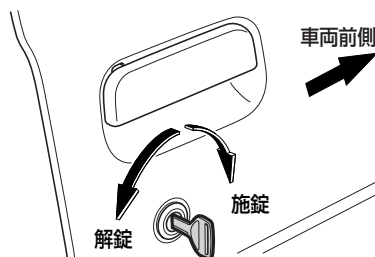

車内からの施錠、解錠

ドア ロック ノブを押し下げると施錠できます。ドア ロック ノブを引き上げると解錠できインナー ハンドルを引くとドアが開きます。

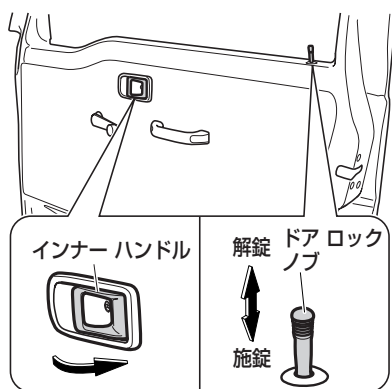



車外からキーを使わない施錠

👉 アドバイス

- キーを車内に置き忘れないようにしてください。不注意によりキーを車内に閉じ込めてしまう場合があります。
- キーを使用せずにドアを施錠するときにはキーを手を持っていることを確認してからドアを閉める習慣を身に付ければ、車内にキーを閉じ込めてしまうことを防止できます。

▼ 操作方法

ドア ロック ノブを押し下げ、ドア ハンドルを引いたままドアを閉めて施錠します。

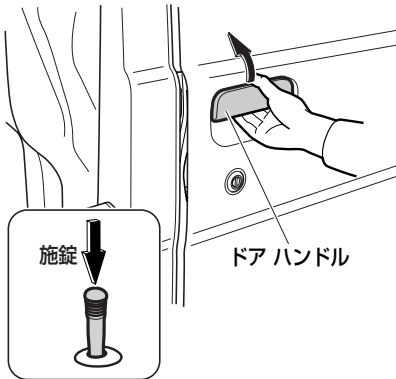

キー閉じ込み防止機能

電波式リモコン ドア ロック装着車

キーを車内に残したまま、施錠することを防ぐ機能です。

エンジン スイッチにキーが差し込まれているときに作動します。

▼ キー閉じ込み防止機能が作動するとき

以下の操作をするとキー閉じ込み防止機能が作動して、すべてのドアが解錠されます。

- 車内の運転席ドアのドア ロック ノブを施錠方向に押し下げ、運転席ドアハンドルを引いたままドアを閉めたとき
- 運転席、助手席のドアが施錠されている状態で、エンジン スイッチが“LOCK”または“ACC”の位置のときに、助手席のドアのドア ロック ノブを車内から解錠し、ドアを開けて閉めたとき

👉 アドバイス

- 必ずキーを携帯していることを確認してから施錠してください。





車を運転する前に 車体各部の開閉

スライド ドア

パネル バン仕様車

⚠警告

走行する前は

- スライド ドアが確実に閉まっていることを確認してください。半開のまま走行すると、ドアが開いて荷室の荷物が道路に落下するなどして、思わぬ事故につながるおそれがあります。

ドアを開閉するときは

- おさまにはスライド ドアの開閉操作をさせないでください。不意にドアが動き出したり、閉めるときに手・頭・首などを挟んだりするおそれがあります。



⚠警告

- スライド ドアを開閉するときは、下記のことをお守りください。ドアで手・頭・首を挟むなど、思わぬけがをするおそれがあります。
- スライド ドア周辺の安全を十分確認してください。
- 周りに人がいるときは、動かすことを知らせる「声かけ」をしてください。
- ドア ハンドルをしっかりと持ち、スライド ドアのふちやその周辺に手をかけずに開閉してください。
- スライド ドアのレール、アーム、および開口部には手足をかけないでください。

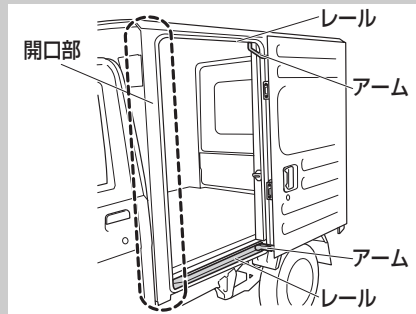

- スライド ドアは必ず全開（ストッパーがかり、固定される位置）にしてください。開け方が不完全で固定されていないと、不意に動き出すことがあります。
- スライド ドアを閉めるときは指などを挟まないよう、十分に注意してください。



⚠警告

傾斜地では

- 傾斜地でスライド ドアを開閉するときは、下記のことをお守りください。ドアが不意に動き出すことがあり、手・頭・首を挟むなど、思わぬけがをするおそれがあり危険です。
- スライド ドアは必ず全開（ストッパーがかかり、固定される位置）にしてください。
- スライド ドアを開けたままにしないでください。

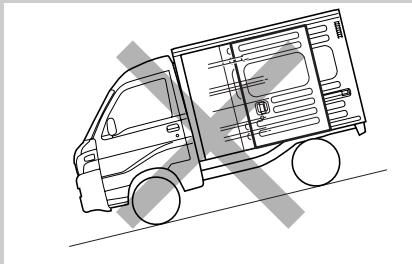

- 荷物の出し入れの途中でドア ハンドルを操作しないでください。
- スライド ドアの開閉スピードが速くなりますので、注意してください。

車外からの施錠、解錠

キーを確実に差し込んでから回します。キーを車両後ろ側に回すと施錠され、前側に回すと解錠されます。

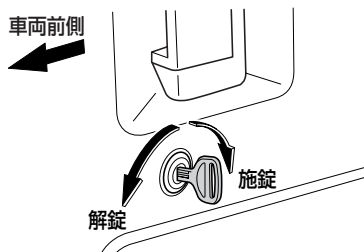

スライド ドアの開閉

○車内側

左スライド ドア前部のノブを押したあと、ドアを車両後方に操作します。

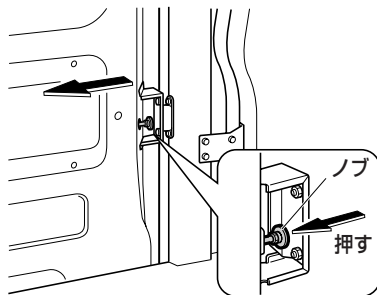



車を運転する前に 車体各部の開閉

○車外側

開けるときは、ドア ハンドルを引いて、スライド ドアを車両後方に操作します。閉めるときは、ドア ハンドルを引いて、ストッパーを解除させてから、スライド ドアを車両前方に操作します。

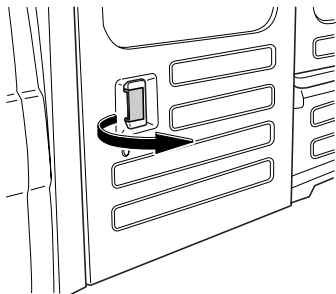

集中ドア ロック

オプション/グレード別装備

運転席ドアのドア ロック ノブを操作すると、連動して助手席ドアが施錠、解錠されます。

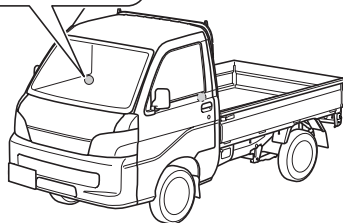



キー抜き忘れ警告ブザー

エンジン スイッチにキーが差し込まれているとき“LOCK”または“ACC”の位置でドアを開けるとブザー（断続音）が鳴り、キーの抜き忘れを警告します。

電波式リモコン ドア ロック装着車以外

運転席ドアを開けるとブザーが鳴り、キーの抜き忘れを警告します。

電波式リモコン ドア ロック装着車

運転席、助手席のドアを開けるとブザーが鳴り、キーの抜き忘れを警告します。

リヤ ゲート

パネル バン仕様車

▼ 操作を行う前に

⚠ 警告

走行するときは

- 走行中はリヤ ゲートを閉じてください。開けたまま走行すると、リヤ ゲートが車外のものに当たったり、荷物が道路に落下したりするなど、思わぬ事故につながるおそれがあり危険です。
- 走行前はリヤ ゲートを軽くゆすり、リヤ ゲートが確実に閉まっていることを確認してください。走行中に突然リヤ ゲートが開き、思わぬ事故につながるおそれがあり危険です。
- 荷室には絶対に人を乗せないでください。急ブレーキをかけたときや衝突したときなどに、思わぬ事故につながるおそれがあり危険です。





車を運転する前に 車体各部の開閉

⚠警告

お子さまを乗せているときは

- お子さまにはリヤ ゲートの開閉をさせないでください。不意にリヤ ゲートが動いたり、閉めるときに頭をぶつかけたり、首や手を挟んだりするおそれがあります。

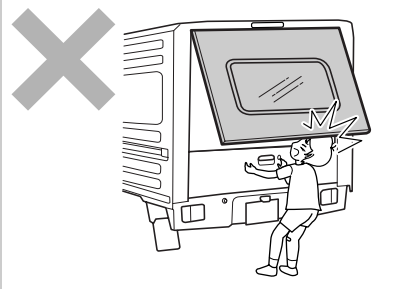

- 荷室でお子さまを遊ばせないでください。誤って閉じ込められた場合、熱射病などになるおそれがあります。

⚠警告

リヤ ゲートを開閉するときは

- リヤ ゲートの開閉や荷物の出し入れをするときは、下記のことをお守りください。リヤ ゲートで頭をぶつかけたり、首や手を挟むなど、思わぬけがをするおそれがあり危険です。
- リヤ ゲート周辺の安全を十分確認してください。
- 周りに人がいるときは、動かすことを知らせる「声かけ」をしてください。
- リヤ ゲートのふちやその周辺に手をかけずに開閉してください。
- リヤ ゲートは必ず全開で静止させてください。開け方が不十分だと、リヤ ゲートが不意に閉まるおそれがあります。
- リヤ ゲートを閉めるときは、荷室に人がいないことを確認してください。荷室内からリヤ ゲートの開閉ができないため、閉じ込められるおそれがあります。
- リヤ ゲートを閉めるときは自分や周りの人の指などを挟まないよう、十分に注意してください。
- 強風時の開閉には注意してください。風にあおられて、リヤ ゲートが勢いよく開いたり閉じたりするおそれがあります。



⚠警告

- 傾斜地での開閉には注意してください。平坦な場所よりもリヤゲートが開閉しにくかったり、急にリヤゲートが閉じたり開いたりするおそれがあります。リヤゲートを開けたときは必ず全開で静止していることを確認してください。

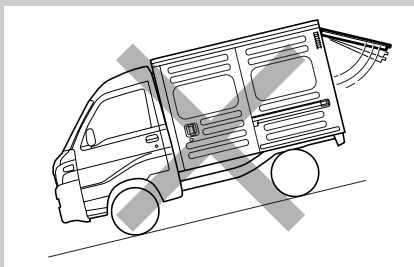

- リヤゲートを開ける前に、リヤゲートに貼りついた雪や氷などの重量物を取り除いてください。開いたあとに重みでリヤゲートが閉まるおそれがあります。
- エンジンをかけたまま荷物の出し入れをするときは、排気管の後方に立たないでください。排気熱でやけどをするおそれがあります。
- リヤゲートを支えているダンパーステーを持ってリヤゲートを閉めたり、ぶら下がったりしないでください。手を挟んだり、ステーが破損したりするおそれがあります。
- リヤゲートにスバル指定用品以外のアクセサリーを取り付けしないでください。リヤゲートの重量が極端に重くなると、開けた時にステーが支えきれなくなり、不意にリヤゲートが閉まるおそれがあります。

⚠注意

ダンパーステーについて

- リヤゲートには、リヤゲートを支えるためのダンパーステーが取り付けられています。ステーの破損や作動不良を防ぐため、下記のことをお守りください。
- ステーに手をかけたり、横方向の力を加えたりしないでください。
- ビニール片、ステッカー、粘着材などの異物をロッド部（メッキの棒部）に付着させないでください。



- 繊維などの付着を防ぐため、ロッド部を軍手などで触らないでください。





車を運転する前に 車体各部の開閉

車外からの施錠、解錠

▼施錠方法

キーを差し込み、右に回すと施錠できます。

▼解錠方法

キーを差し込み、左に回すと解錠できます。

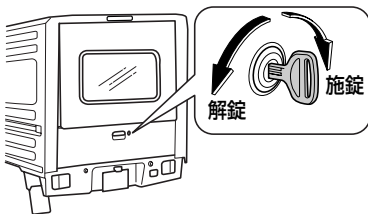

リヤゲートの開閉

▼開けるとき

1. リヤゲートハンドルを引き、上側ゲートを持ち上げます。

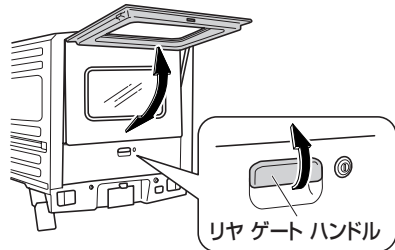

2. レバーを引き上げてから、下側ゲートを下向きに開けます。

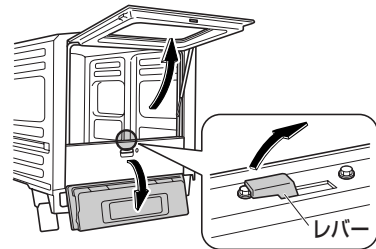

⚠注意

- 下側ゲートを開けて駐停車するときは、車両後方に停止表示板（停止表示灯）を置いてください。下側ゲートを開いていると非常点滅灯などが見えなくなるため、思わぬ事故につながるおそれがあります。

▼閉めるとき

逆の手順で行ってください。



エンジン ルームの開閉

⚠警告

- エンジン ルームは大変高温になっていることがあるため、下記のことをお守りください。
- やけどをするおそれがありますので、点検するときは、十分に冷めてから行ってください。
- 点検したあとは、エンジン ルーム内に工具や布を置き忘れていないことを確認してください。点検や清掃に使用した工具や布などをエンジン ルーム内に置き忘れておくと、故障の原因となったり、車両火災につながるおそれがあり危険です。

⚠注意

- エンジン ルームを閉めたあとは、前側のキャッチが確実にロックしたことを確かめてください。ロックが確実にされていないと、急ブレーキ時などにシートが動き、思わぬ事故につながるおそれがあります。
- お子さまにエンジン ルームの開閉をさせないでください。開閉中うっかり手を離すと大きなけがにつながるおそれがあります。

開けかた

グラウンド キャブ仕様車以外

▼操作方法

1. スライド レバーを引き、運転席シートを一番後ろまでスライドさせます。
2. ロック レバーを矢印の方向に動かして、背当てを前に倒します。

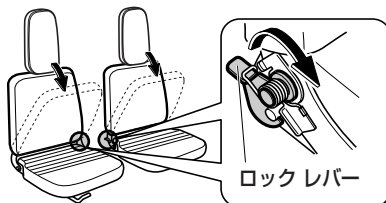

3. シート前部のキャッチを引き上げてロックを外します。

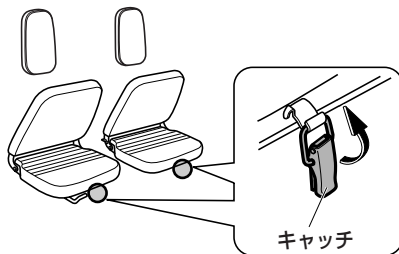

4. シートを持ち上げます。
5. バンドで固定します。

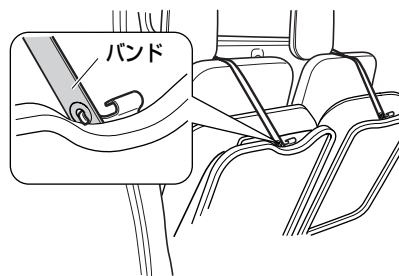



車を運転する前に 車体各部の開閉

グランド キャブ仕様車

1. スライド レバーを引き、運転席シートを一番後ろまで、助手席シートを一番前までスライドさせます。
2. リクライニング レバーを矢印の方向に動かして、背当てを前に傾けます。

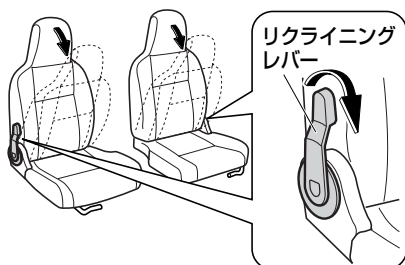

⚠注意

助手席の背当てを前に傾けるときは

- 必ず背当てを手で支えながら操作してください。背当てが急に倒れてインストルメント パネルに当たり、シートやインストルメント パネルが損傷するおそれがあります。

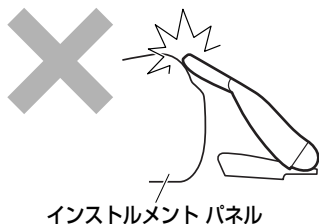

3. シート前部のキャッチを引き上げて ロックを外します。

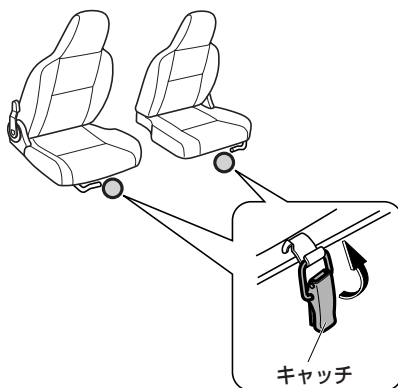

4. シートを持ち上げます。



アドバイス

- 運転席シートを持ち上げるときは、ハンドルを越えてから、シートを一番前にスライドさせてください。

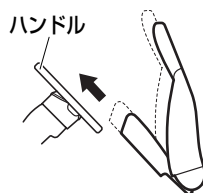

5. バンドで固定します。



閉めかた

⚠注意

- シートを動かすときは、手などを挟まないように注意してください。
- シートをおろすときは、シートベルトのバックルを挟み込まないように注意してください。バックルが破損するおそれがあります。

▼操作方法

1. 固定したバンドを外します。
2. シートをおろします。

👉アドバイス

グラウンド キャブ仕様車の場合

- 運運転席シートは、ハンドルとの干渉を避けるため、シートを一番後ろにスライドさせてからおろしてください。



3. シート前部のキャッチをロックします。

グラウンド キャブ仕様車以外

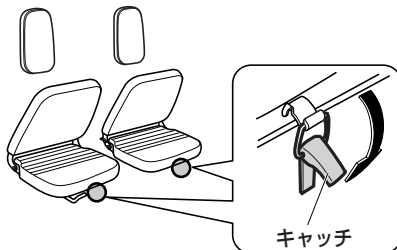

グラウンド キャブ仕様車

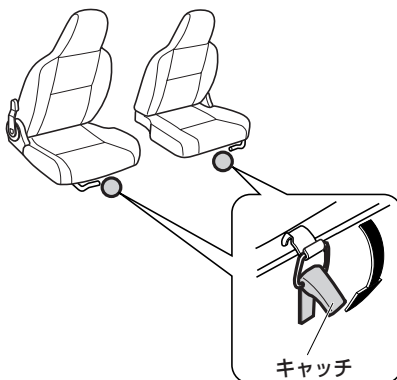



車を運転する前に 車体各部の開閉

4. バンドを収納します。

グラウンド キャブ仕様車以外

バンドを折り返し、貼り付け部を合わせ、背当ての後ろに収納します。

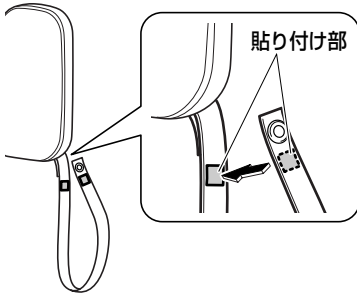

グラウンド キャブ仕様車

バンドの先を折りたたまずに、バック パネル（シートの後ろ側）とマットの間に収納します。

5. 背当てを引き起こします。

6. スライド レバーを操作し、運転席シート・助手席シート（グラウンド キャブ仕様車）位置を調整します。

フューエル キャップ

▼ 操作を行う前に

⚠ 警告

- 燃料は引火しやすいため、下記のことを守らないと火災につながり、やけどなど重大な傷害を受けるおそれがあり危険です。
- エンジンは必ず止めてください。
- 車のドア、窓は閉めてください。
- タバコを吸うなど、火気を近づけないでください。
- フューエル キャップを開ける前に、必ず車体または給油機などの金属部分に触れて、身体の静電気除去を行ってください。身体に静電気を帯びていると、放電による火花が引火するなどして、やけどのおそれがあります。
- フューエル キャップを開けるなどの給油操作は、必ず静電気除去を行った方お一人で行ってください。
- 給油中に再び車内のシートに触れたり、座ったり、また人や物に触れると再帯電する場合があります。このようなときは再び給油機などの金属部分に触れて静電気除去を行ってください。
- フューエル キャップを開ける際は、ゆっくりと開けてください。気温が高いときなどは燃料タンク内の圧力が高くなり、給油口から燃料が吹き返すおそれがあります。



⚠警告

- フューエル キャップを少しゆるめた時に「シュー」という音がする場合は、それ以上開けずに、その音が止まるのを確認してからゆっくりと開けてください。
- 給油中に燃料がこぼれた場合はただちに給油を止め、こぼれた燃料を布きれなどでふき取ってください。
- こぼれた燃料が車の塗装面に付着した場合は水洗いをおすすめします。付着したままで放置すると、塗装面が劣化するおそれがあります。
- 給油口にほかの人を近付けないでください。
- 給油するときは、給油口にノズルを確実に挿入してください。また、オートストップ作動後の継ぎ足し給油は行わないでください。給油口から燃料が吹きこぼれるおそれがあります。
- 給油機によっては、早期にオートストップが作動して正常に給油できない場合があります。ガソリンスタンドの係員を呼んで指示に従ってください。
- 給油終了後、フューエル キャップを閉める場合「カチッ、カチッ」と音がするまで右に回し、確実に閉まっていることを確認し、施錠してください。
- スバル指定フューエル キャップ（指定）以外は使用しないでください。燃料漏れなどを起こすおそれがあり危険です。
- その他ガソリンスタンド内に掲示されている注意事項を守ってください。
- 燃料には、人体に有害な発ガン性物質を含んでいる物もありますので、燃料の気化ガスを吸わないようにご注意ください。

⚠注意

- 指定燃料は無鉛レギュラー ガソリンです。
- 給油時に、指定されている燃料であることを確認してください。
- 指定以外の燃料（粗悪なガソリン、アルコール系燃料*、軽油、灯油など）を使用すると、エンジンの始動性が悪くなったり、ノッキングや出力の低下などが発生する場合があります。また、そのまま利用していると、エンジンや燃料系部品を損傷するおそれがあります。

* アルコールが主成分の高濃度アルコール含有燃料。日本工業規格（JIS）や「揮発油の品質の確保に関する法律」が定めたガソリン規格に適合しているETBEやE3などのバイオ ガソリンは使用できます。





車を運転する前に 車体各部の開閉

フューエル キャップの位置

車体右側後部にあります。

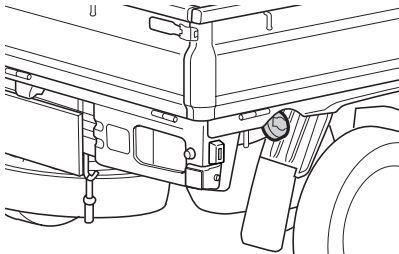

アドバイス

- メーター内にフューエル キャップの車両取り付け方向を示しています。

FUEL ▶

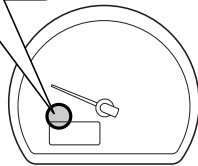

フューエル キャップの開閉

⚠注意

- フューエル キャップを回すときは、テザーと一緒に回らないように注意してください。フューエル キャップ周辺に泥や氷が付着していると、テザーとフューエル キャップと一緒に回り、テザーが破損するおそれがありますので、泥や氷などは取り除いてください。

▼開けるとき

1. カバーを開けます。
2. キーを差し込み、「カチッ」と音がするまで左に回して、解錠します。
3. キーを抜き取り、カバーを閉めます。
4. キャップを左に回して外します。

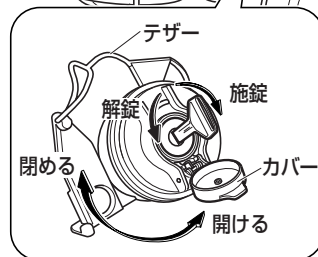
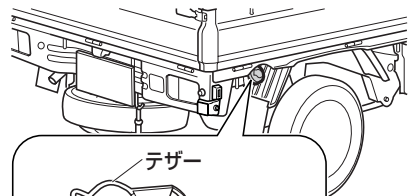



▼ 給油するとき

外したフューエル キャップをハンガーにかけておくことができます。

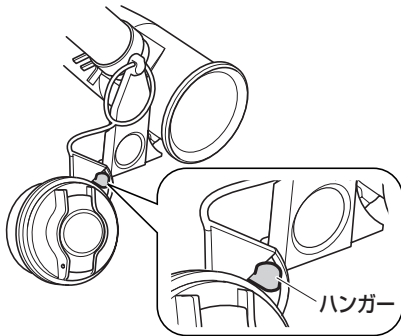

▼ 閉めるとき

1. キャップを「カチッ、カチッ」という音がするまで、右に回して閉めます。
2. カバーを開けます。
3. キーを差し込み、「カチッ」と音がするまで右に回して、施錠します。
4. キーを抜き取り、カバーを閉めます。

パワー ウインドウ

オプション/グレード別装備

スイッチ操作により運転席、助手席ウインドウの開閉ができます。

▼ 操作を行う前に

⚠ 警告

- パワー ウインドウは大変強い力で開閉しますので、開閉するときは、ほかの人の手・腕・頭・首などを挟んだり巻き込んだりしないよう注意してください。重大な傷害を受けるおそれがあり危険です。
- お子さまにパワー ウインドウの操作をさせないでください。開閉するとき、手・腕・頭・首などを挟んだり巻き込んだりして、重大な傷害を受けるおそれがあり危険です。お子さまを乗せているときは、ロック スイッチを“OFF” にしてください。





車を運転する前に 車体各部の開閉

アドバイス

- 運転席スイッチとほかのスイッチを同時に逆方向へ動かさないでください。故障の原因となるおそれがあります。
- ウィンドウを完全に開閉した状態でスイッチを押し続けると故障の原因となりますので、操作完了後はすぐに手を離してください。
- パワー ウィンドウの開閉はなるべくエンジン回転中に行ってください。エンジン停止時に行うと、バッテリーあがりの原因になります。
- ガラスが凍りついて固着したような状態でウィンドウ スwitchの“開”または“閉”を連続操作しないでください。故障の原因となります。

運転席ドア側スイッチ

エンジン スイッチが“ON”の位置のとき、使用できます。

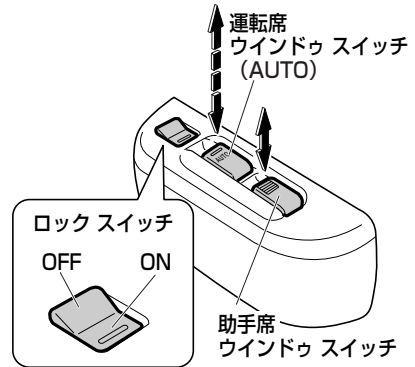



○運転席ウィンドウ スイッチ (AUTO)

▼操作方法

スイッチを軽く押し下げている間ウィンドウ ガラスは開き、軽く引き上げている間ウィンドウ ガラスは閉まります。

手を離すと、その位置で止まります。

「カチッ」と音がするまで押し下げる、または引き上げるとウィンドウ ガラスは自動的に全開、全閉します。途中で止めるときは、軽く逆方向にスイッチを操作します。

○助手席ウィンドウ スイッチ

▼操作方法

スイッチを押し下げている間ウィンドウ ガラスは開き、引き上げている間ウィンドウ ガラスは閉まります。

手を離すと、その位置で止まります。

○ロック スイッチ

▼操作方法

スイッチの前側を押すと“OFF”になり、運転席ウィンドウ ガラス以外は開閉できなくなります。

スイッチの後ろ側を押すと解除されます。

助手席ドア側スイッチ

エンジン スイッチが“ON”の位置のとき、使用できます。

▼操作方法

スイッチの上側を押している間ウィンドウ ガラスは閉まり、スイッチの下側を押している間ウィンドウ ガラスは開きます。手を離すとその位置で止まります。

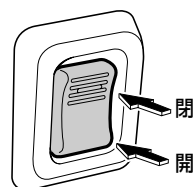



車を運転する前に 車体各部の開閉

手動式ウィンドウ

オプション/グレード別装備

ハンドルを回してウィンドウ ガラスの開閉を行うことができます。

▼開けるとき

ハンドルを左に回すと、開きます。

▼閉めるとき

ハンドルを右に回すと、閉まります。

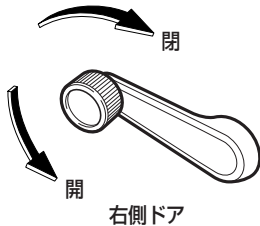

アドバイス

- 開閉方向は車両の左側と右側で逆になります。

荷箱関係

警告

- 荷箱に人を乗せて走行しないでください。思わぬ事故につながるおそれがあります。
- エンジンをかけた状態で手荷物を出し入れするときは、排気管の後方に立たないでください。排気熱でやけどをするおそれがあります。

リヤ ゲート

注意

- ゲートを倒すときは、手をそえてゆっくり倒してください。
- ゲートを倒したまま走行しないでください。
- ゲートを開けて駐停車するときは、車両後方に停止表示板（停止表示灯）を置いてください。ゲートを開いていると非常点滅灯などが見えなくなるため、思わぬ事故につながるおそれがあります。



○開閉

▼開けるときは

左右のロック レバーを手前に引いてロックを外し、ゲートを手前に倒します。

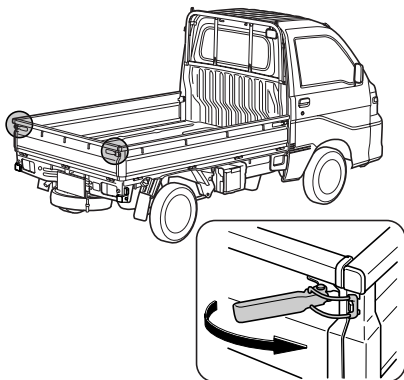

▼閉めるとき

逆の手順で行ってください。

○格納式リヤ ゲート チェーン
オプション/グレード別装備

▼操作方法

1. リヤ ゲートに固定されているチェーンを外します。

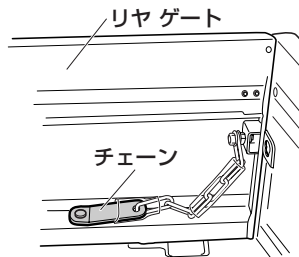

2. リヤ ゲートを手前に倒すとき、サイド ゲートにチェーンをかけ、確実にかかっていることを確認します。

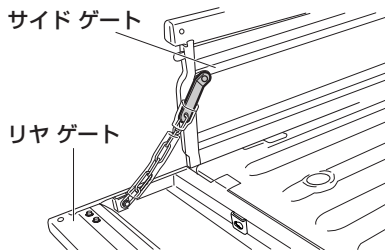

⚠注意

- リヤ ゲートを閉めるときは、チェーンがかみ込んでいないことを確認してください。かみ込んだまま閉めるとリヤ ゲートやチェーンを損傷するおそれがあります。
また、リヤ ゲートの閉めかたが不十分だと、走行中にゲートが開くなど思わぬ事故につながるおそれがあります。
- リヤ ゲートには積荷の重量をかけないでください。リヤ ゲートが損傷するおそれがあります。





車を運転する前に 車体各部の開閉

サイド ゲート

⚠注意

- ゲートを倒すときは、手をそえてゆっくり倒してください。
- ゲートを倒したまま走行しないでください。

○開閉方法

▼操作方法

1. 後ろ側のロック レバーを手前に引いてロックを外します。
2. 前側のロック レバーを手前に引いてロックを外します。

サイド

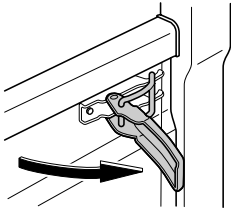

リヤ

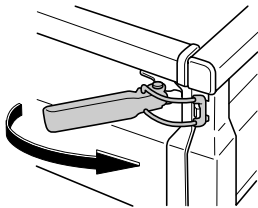

▼閉めるときは

逆の手順で行ってください。

ランバー ステア

ランバー ステア上に積荷をのせるときは、必ずランバー ステア ストッパー間にのせ、ロープでしっかりと固定してください。

○ランバー ステア ストッパー

オプション/グレード別装備

ランバー ステア ストッパー

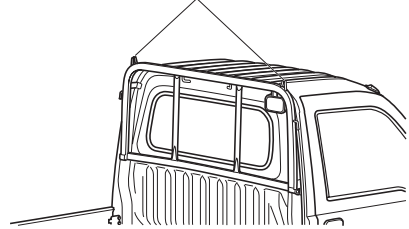

○可倒式ランバー ステア ストッパー

特別装備車 (JA仕様車)

左右のストッパーを引き上げて使用してください。

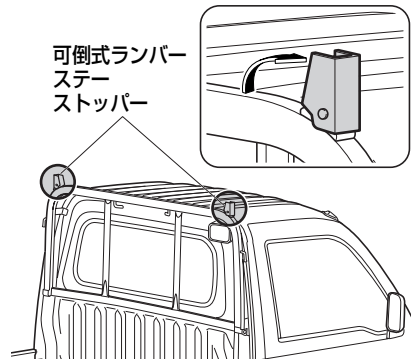



荷台昇降用ステップ

オプション/グレード別装備

荷台へ乗降する際、サイドゲートを乗りこすための足置き場として使用ください。

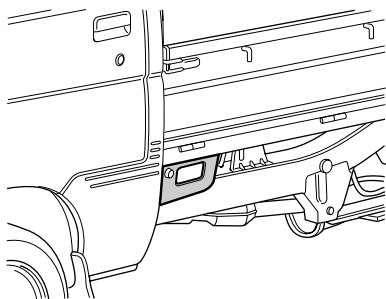

アドバイス

- ロープをかけて引っぱると変形するおそれがあります。足置き以外の使用はしないでください。

平シート フック

オプション/グレード別装備

荷台昇降用ステップ下部に、荷台シート、幌用止めフックが設置されています。

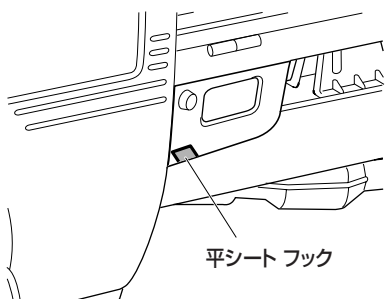

⚠注意

- ロープをかけて使用しないでください。フックが変形したり、ロープがゆるみ、荷物が走行中に落下するおそれがあります。



車を運転する前に 車体各部の開閉

ダンプ機構

三方開ダンプ仕様車

ダンプ機構の油圧ポンプは、電動式です。

⚠️注意

- 荷箱の昇降は必ず平坦な場所で行ってください。
- バッテリーあがりを防止するため、ダンプ操作は必ずエンジンをかけた状態で行ってください。
- エンジン カバーの上に乗らないでください。
- 荷箱を昇降させるときは、周囲の安全をよく確認し、昇降中の荷箱に近付いたり、車体に手を触れたりしないでください。
- 走行中にダンプUPのスイッチ操作は行わないでください。
- 積荷したまま上昇している荷箱を急激に降下させると、ダンプ機構に大きな力が衝撃的に加わり、損傷の原因となります。
- 走行中やダンプ操作を行わない場合は、必ずスイッチ カバーをしておいてください。
- 荷物などの積み下ろしをする際、オイル タンク部に足をかけないでください。故障の原因となるおそれがあります。
- 荷箱を上昇させたまま、車両を走行させないでください。

ダンプ スイッチ

○ 荷箱を上昇させるとき

▼ 操作方法

1. エンジンを始動します。
2. スイッチ カバーを上げ、スイッチの“UP”側を押すと、荷箱が最大 50° まで上昇します。
手を離すと荷箱は上昇したままで保持されます。

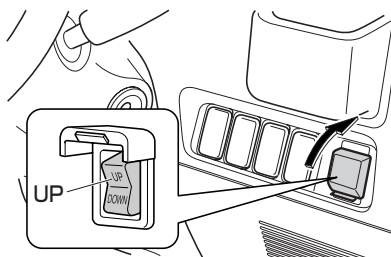

👉 アドバイス

- 荷箱を上昇させる前に、必ずゲートを開けておいてください。
- 最大角に達したら、すぐにスイッチから手を離してください。押し続けると故障の原因となります。
最大角に達すると、ポンプの作動音がかわります。



○荷箱を降下させるとき

⚠注意

- 荷箱を降下させるときは、荷箱の下に人がいないか、障害物がないか、また安全ブロックを外したかを十分確認してから降下させてください。

▼操作方法

1. エンジン スイッチを“ON”の位置にします。
2. スイッチの“DOWN”側を押します。手を離すと荷箱はそのまま保持されます。

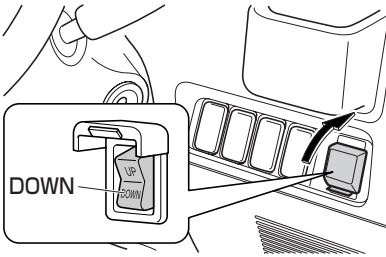

📌アドバイス

- 降下させるときは、エンジンを始動させなくても降下します。
- 荷箱が上がったまま放置しておくと若干自然降下しますが、故障ではありません。

○荷箱を上げたままにするとき

▼操作方法

エンジン スイッチを“LOCK”の位置にして、安全ブロックを所定の位置にセットしてください。

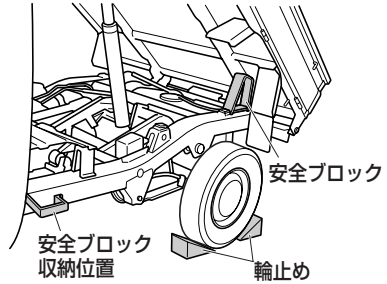

⚠注意

- 駐車ブレーキをかけ、タイヤには輪止めをして、車両を確実に固定してください。



車を運転する前に 車体各部の開閉

オイル量の点検

オイル タンクの油量をときどき点検してください。不足のときは最寄りのスバル販売店で指定のオイルを補給してください。

アドバイス

- 点検は荷箱から荷物を降ろした状態で行ってください。
- オイル量の点検は平坦な場所で行ってください。

▼ 点検方法

荷箱が下がっている状態でオイルゲージレベルゲージの範囲内にあることを確認してください。

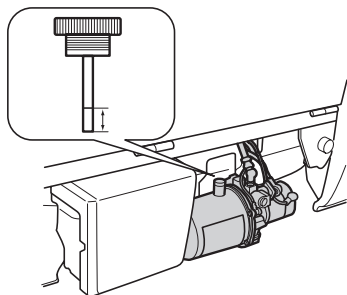



車体各部の調整

ルーム ミラー

▼操作を行う前に

⚠注意

- 調整は必ず走行前に行ってください。

▼調整のしかた

ルーム ミラー全体を動かして角度を調整します。



ドア ミラー

ミラーの格納、角度調整を手で行います。

▼操作を行う前に

⚠注意

- ミラーの操作を行う際は、ドアとミラーの間に手を挟まないように注意してください。
- ミラーを倒したまま走行しないでください。ミラーによる後方確認ができず事故につながるおそれがあります。

▼格納のしかた

ミラーは後方に倒して格納することができます。走行するときは必ず元に戻してください。

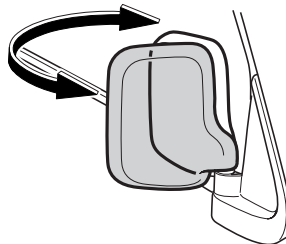



車を運転する前に 車体各部の調整

▼調整のしかた

ドア ミラー全体を動かして角度を調整します。

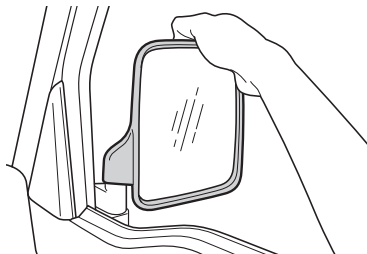

⚠注意

- 調整は必ず走行前に行ってください。

サイド アンダー ミラー

助手席側ドア ミラーの下部についています。

発進時、または低速時に、運転席側から助手席側面を確認するための物です。

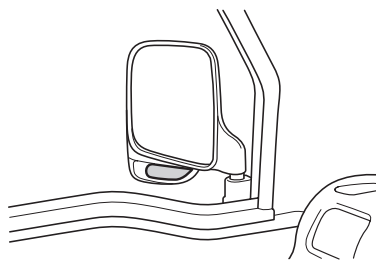

⚠注意

- 後方の確認は直接確認するか、ルーム ミラー、ドア ミラーなども併用して十分行ってください。

👉アドバイス

- サイド アンダー ミラーは下向きになっています。
- 助手席側ドア ミラーの下部に固定されているため、サイド アンダー ミラーの角度だけを調整することはできません。

MEMO

A series of horizontal dotted lines for writing.



車を運転するにあたって

車を運転するうえでの各部のはたらき、装置の使いかた、運転の方法について説明しています。

■ メーターのはたらき

| | |
|------|----|
| メーター | 94 |
|------|----|

■ 表示灯、警告灯のはたらき

| | |
|-----|----|
| 表示灯 | 96 |
| 警告灯 | 98 |

■ スイッチの使いかた

| | |
|-------------|-----|
| スイッチの名称 | 104 |
| ライティング スイッチ | 105 |
| 光軸調整ダイヤル | 106 |
| 方向指示レバー | 107 |
| 非常点滅灯スイッチ | 108 |
| ワイパー・ウォッシャー | |
| スイッチ | 108 |
| ホーン スイッチ | 110 |
| 作業灯スイッチ | 110 |

■ 運転装置の使いかた

| | |
|-----------|-----|
| エンジン スイッチ | 111 |
| 駐車ブレーキ | 112 |
| AWD車 | 113 |
| デフ ロック | 116 |

■ エンジンのかけかた

| | |
|----------|-----|
| マニュアル車 | 117 |
| オートマチック車 | 119 |

■ マニュアル車の運転

| | |
|-----------------|-----|
| マニュアル トランスミッション | 121 |
|-----------------|-----|

■ オートマチック車の運転

| | |
|-------------------|-----|
| オートマチック トランスミッション | 122 |
| セレクト レバーの操作 | 124 |
| 運転のしかた | 126 |



車を運転するにあたって メーターのはたらき

メーターのはたらき

メーター

グレードの違い、オプションも含まれています。

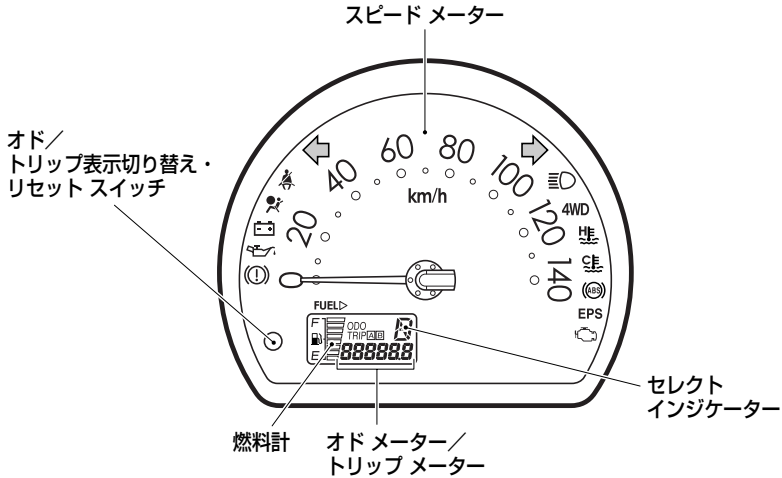

○メーター照明

車幅灯に連動して点灯・消灯します。



スピード メーター

走行速度をkm/h で示します。

燃料計

エンジン スイッチが“ON”の位置のとき、燃料残量を表示します。

燃料残量が約 7ℓ以下になると、一番下の目盛りが点滅します。

(燃料残量警告灯→ 101 ページ)

⚠注意

燃料計の一番下の目盛りと燃料残量警告灯が点滅した場合

- ただちに燃料を補給してください。
燃料切れを起こすと、突然走行不能となり危険です。

オド メーター／ トリップ メーター

エンジン スイッチが“ON”の位置のとき、表示されます。

○オド メーター (積算距離計)
走行した総距離を表示します。

○トリップ メーター (区間距離計)
リセットした地点からの走行距離を表示します。

トリップ メーターは、同時に2つの区間の走行距離を表示することができます。

○オド／トリップ表示切り替え・リセット スイッチ

▼表示を切り替えるには

スイッチを押すごとに、表示が切り替わります。

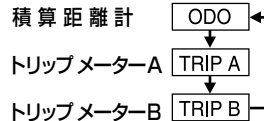

▼トリップ メーター表示をリセットするにはリセットするトリップ メーター (AまたはB) を表示させ、スイッチを押し続けると、表示が“0.0”になります。

👉アドバイス

- エンジン スイッチが“ACC”または“LOCK”の位置のときでも、スイッチを押すと、約 5 分間、オド メーター／トリップ メーターと燃料計が表示されます。
このとき、表示を切り替えることはできませんが、トリップ メーターをリセットすることはできません。
- 表示される内容は、エンジン スイッチを“ACC”または“LOCK”の位置にする直前の状態のものです。



表示灯、警告灯のはたらき

表示灯

車両のさまざまな状態をメーター内に表示します。

⚠注意

- 表示灯によっては、点灯（または点滅）したまま走行すると、思わぬ事故を引き起こしたり、車両が損傷するおそれがあります。
この場合、それぞれの表示灯の項目にしたがい、処置を行ってください。
- 点灯操作を行っても、表示灯が点灯しないときは、スバル販売店で点検を受けてください。

方向指示器表示灯

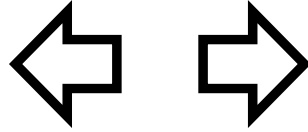

○方向指示器表示灯

エンジン スイッチが“ON”の位置で、方向指示灯を点滅させると、同時に点滅します。

○非常点滅表示灯

エンジン スイッチの位置に関係なく、非常点滅灯を点滅させると、同時に点滅します。

👉アドバイス

点滅時間が異常に速くなった場合

- 方向指示灯（非常点滅灯）の電球切れが考えられます。すべての方向指示灯が点滅するか確認してください。

ハイビーム/パッシング表示灯



エンジン スイッチの位置に関係なく、ヘッド ランプを上向きの状態にすると点灯します。



水温表示灯



エンジン スイッチが“ON”の位置で、エンジン冷却水温が低いときに点灯します。

▼ エンジンが暖まっている場合

エンジン スイッチを“ON”の位置にすると点灯し、数秒後に消灯します。

⚠注意

- エンジン冷却水温が低い間は、急激な空ぶかし、急加速、高速走行はしないでください。

暖機を十分続けていても、点灯したままの場合

- 水温センサー等の異常が考えられます。ただちにスバル販売店で点検を受けてください。

👉アドバイス

- エンジン冷却水温が異常に高くなったときは、水温警告灯が点滅します。
(水温警告灯→ 101 ページ)

シフト セレクト インジケーター

オートマチック車

P R N D 2 L

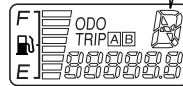

エンジン スイッチが“ON”の位置のとき作動します。使用中のセレクト レバーの位置が表示されます。

▼ Rレンジの場合

インジケーターが点滅し、ブザー（断続音）が鳴ります。

車外の人には音は聞こえませんがご注意ください。（車外の人に対する警告音ではありません）

👉アドバイス

特別装備車（赤帽仕様車）

- R（後退）にシフトするとブザーが鳴り車両が後退することを車外に知らせます。ただし、ライト点灯時（車幅灯を含む）はブザーが鳴りません。

▼ Rレンジ以外の場合

インジケーターが点灯します。



車を運転するにあたって 表示灯、警告灯のはたらき

AWD*表示灯

セレクトティブAWD車

エンジン スイッチが“ON”の位置で、AWD走行の状態にすると点灯します。

(AWDセレクト スイッチ
→ 114 ページ)

4WD

警告灯

さまざまなシステムの異常や、安全運転に関わる項目をメーター内に警告します。

⚠注意

- 警告灯が点灯（または点滅）したまま走行すると、思わぬ事故を引き起こしたり、車両が損傷するおそれがあります。
この場合、それぞれの警告灯の項目にしたがい、処置を行ってください。
- エンジン スイッチを“ON”の位置にしても警告灯が点灯（または点滅）しないときは、スバル販売店で点検を受けてください。

エンジン警告灯



- エンジン スイッチを“ON”の位置にすると点灯し、エンジンを始動すると消灯します。
- エンジンが回転中で、エンジン電子制御システムに異常があると点灯、または点滅します。

⚠注意

点灯・点滅した場合

- ただちにスバル販売店で点検を受けてください。

* AWDはAll Wheel Driveの略、4WDは4 Wheel Driveの略、どちらも同じ4輪駆動の意味です。



オイル プレッシャー警告灯



- エンジン スイッチを“ON”の位置にすると点灯し、エンジンを始動すると消灯します。
- エンジンが回転中で、エンジン内部を潤滑しているエンジン オイルの圧力が低下すると点灯します。

⚠注意

点灯した場合

- そのまま走行すると、エンジンが故障するおそれがあります。
ただちに安全な場所に停車し、エンジンを停止して、スバル販売店にご連絡ください。

特別装備車（赤帽仕様車）

- エンジン オイルの量が少なくなると警告等が点灯します。走行中点灯したときは、エンジンを故障させないために高回転まで回らなくなります。
ただちにスバル販売店にご連絡ください。

👉アドバイス

- オイル プレッシャー警告灯は、オイル量を示すものではありません。オイル量の点検は、オイル レベル ゲージで行ってください。（オイル量の点検方法は、別冊の「メンテナンス ノート」参照）

チャージ警告灯

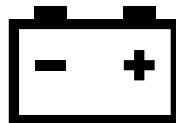

- エンジン スイッチを“ON”の位置にすると点灯し、エンジンを始動すると消灯します。
- エンジンが回転中で、充電系統に異常（ベルトののび、損傷など）があると点灯します。

⚠注意

点灯した場合

- ただちに安全な場所に停車して、スバル販売店にご連絡ください。



車を運転するにあたって 表示灯、警告灯のはたらき

ブレーキ警告灯



- エンジン スイッチを“ON”の位置にすると点灯し、エンジンを始動して、駐車ブレーキを完全に解除すると消灯します。
- エンジン スイッチが“ON”の位置で、下記の場合に点灯します。

▼点灯理由

- 駐車ブレーキが完全に解除されていないとき
- ブレーキ液の液量が不足しているとき

▼駐車ブレーキが解除されている場合

ABS装着車

エンジン スイッチを“ON”の位置にすると点灯し、数秒後に消灯します。

ABS装着車を除く

エンジン スイッチを“ON”の位置にすると点灯し、エンジンを始動すると消灯します。

⚠注意

- 制動時、常に異音（キーキー音など）が発生するときは、ブレーキパッドの摩耗が考えられます。ただちにスバル販売店で点検を受けてください。

エンジン回転中、駐車ブレーキを解除しても、点灯したまま消灯しない場合

- ブレーキ液量の不足が考えられます。この場合、ブレーキの効が悪くなっているおそれがあります。効が悪いときは、ブレーキペダルを強く踏み、ただちに安全な場所に停車して、スバル販売店にご連絡ください。



水温警告灯



- エンジン スイッチを“ON”の位置にすると点灯し、数秒後に消灯します。
- エンジン スイッチが“ON”の位置で、エンジン冷却水温が異常に高くなると点滅します。

⚠注意

点滅した場合

- エンジン冷却水温の異常な上昇によるオーバーヒートが考えられます。ただちに安全な場所に停車し、処置を行ってください。

(オーバーヒートの処置
→ 188 ページ)

シートベルト警告灯 (運転席)



- エンジン スイッチが“ON”の位置で、運転席側シートベルトを装着していないと点灯します。
- シートベルトを着用すると消灯します。

燃料残量警告灯

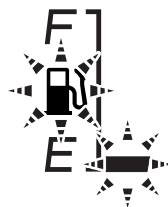

エンジン スイッチが“ON”の位置のとき、燃料残量が約 7ℓ以下になると、燃料計の一番下の目盛りと燃料残量警告灯が点滅します。

(燃料計→ 95 ページ)

⚠注意

燃料計の一番下の目盛りと燃料残量警告灯が点滅した場合

- ただちに燃料を補給してください。燃料切れを起こすと、突然走行不能となり危険です。

👉アドバイス

- 坂道やカーブなどでは、タンク内の燃料が移動するため、早めに点滅することがあります。



車を運転するにあたって 表示灯、警告灯のはたらき

ABS警告灯

ABS装着車



- エンジン スイッチを“ON”の位置にすると点灯し、数秒後に消灯します。
- エンジン スイッチが“ON”の位置で、ABSシステムに異常があると点灯します。

⚠注意

点灯した場合

- 通常のブレーキとしての性能は確保されていますが（ABSとしての作動はしません）、スバル販売店で点検を受けてください。

📞アドバイス

- エンジン始動後に警告灯が数秒間点灯しても、その後、消灯すれば異常ではありません。ただし、同じ現象が再度発生した場合は、スバル販売店で点検を受けてください。

SRSエアバッグ警告灯

オプション/グレード別装備



- エンジン スイッチを“ON”の位置にすると点灯し、数秒後に消灯します。
- エンジン スイッチが“ON”の位置で、SRSエアバッグに異常があると点灯します。

(SRSエアバッグ→ 48 ページ)

⚠注意

点灯した場合

- ただちにスバル販売店で点検を受けてください。



ステアリング制御警告灯

オプション/グレード別装備

EPS

- エンジン スイッチを“ON”の位置にすると点灯し、エンジンを始動すると消灯します。
- エンジン スイッチが“ON”の位置で、電動パワー ステアリング システムに異常があると点灯します。

⚠注意

点灯した場合

- ただちにスバル販売店で点検を受けてください。

👉 アドバイス

- ハンドル操作を行ったとき、モーター音（「ウィーン」という音）が聞こえることがあります。
これは、パワー ステアリング モーターが作動しているときの音で、異常ではありません。
- 停車中や微低速走行中にハンドル操作を繰り返したり、ハンドルに力をかけたまま保持すると、モーターやコンピューターの過熱を防止するため、パワー ステアリング制御が制限され、ハンドル操作が重くなります。
この場合、しばらくハンドル操作を控えてください。
ハンドル操作をしないまま約 10 分が経過すると、通常の重さに戻ります。
- 下記の場合、警告灯が点灯し、ハンドル操作が重くなりますが、エンジンを再始動し、走行を開始すれば警告灯は消灯し、通常の重さに戻ります。
 - 停車中に長時間、エンジンの空ぶかしを行ったとき
 - 車輪のロックをとまなう急ブレーキにより停車したとき



スイッチの使いかた

スイッチの名称

グレードの違い、オプションも含まれています。

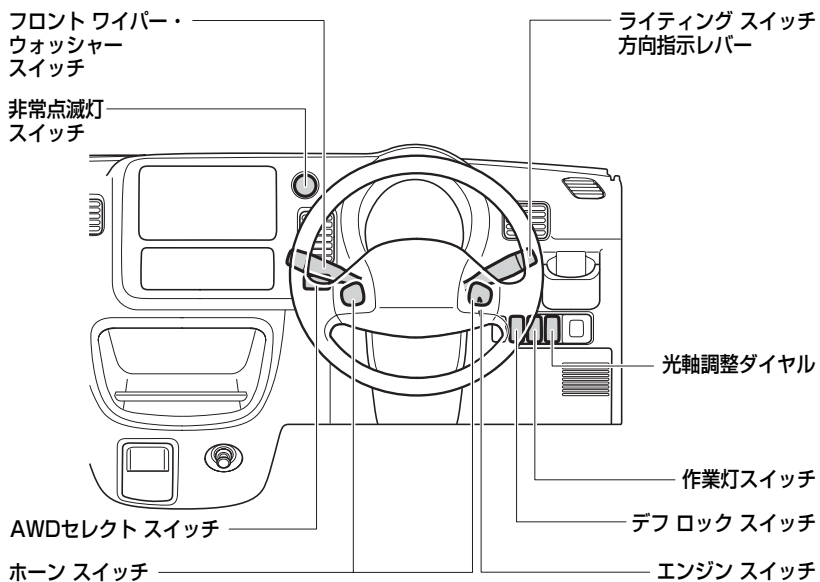



ライティング スイッチ

ランプの点灯

▼操作方法

スイッチを回すと、下表のランプ類が点灯します。

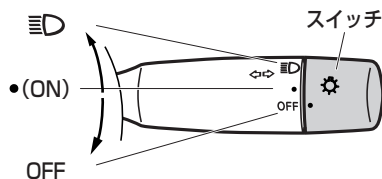

| ランプ スイッチ位置 | ランプ | |
|---------------|-----|----------------------|
| | 前照灯 | 車幅灯・番号灯・ 尾灯・計器照明灯 |
| OFF | — | — |
| ● (ON) | — | 点灯 |
| ≡D | 点灯 | 点灯 |

⚠注意

バッテリーあがりを防止するために

- エンジン停止中は、ランプ類を長時間点灯しないでください。また、車から離れるときは、必ずライティングスイッチを“OFF”にしてください。

ランプの消灯

▼操作方法

スイッチを“OFF”の位置にします。

ヘッドランプの切り替え

▼操作方法

ライティングスイッチが“≡D”の位置のときレバーを押すと、前照灯が上向き(ハイビーム)になり、戻すと下向き(ロービーム)になります。

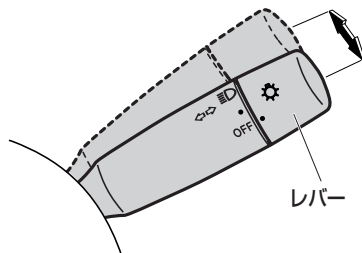

⚠注意

- 対向車のあるときや市街地走行のときは、対向車や通行人の迷惑となり危険ですので前照灯を下向きにして走行してください。

▼一時的に使用する場合



アドバイス

- 前照灯が上向きのときは使用できません。

レバーを手前に引いている間、前照灯が上向きに点灯します。

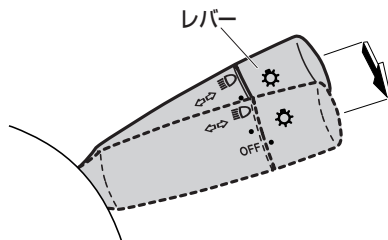



車を運転するにあたって スイッチの使いかた

ランプ消し忘れ警告ブザー

ランプを点灯したままで、エンジン スイッチからキーを抜き、ドアを開けると、ブザー（連続音）が鳴りランプの消し忘れを知らせます。

電波式リモコン ドア ロック装着車以外

運転席ドアを開けるとブザーが鳴り、ランプの消し忘れを知らせます。

電波式リモコン ドア ロック装着車

運転席、助手席のドアを開けるとブザーが鳴り、ランプの消し忘れを知らせます。

光軸調整ダイヤル

ヘッド ランプが点灯しているときに使用できます。

乗員数や積載量によって車両の姿勢が変化し、ヘッド ランプの光軸（光の照らす方向）が上に向いた場合、ダイヤルを回すことで光軸を下向きに調整することができます。

通常はダイヤルを“0”（光軸が一番上向きの位置）で使用します。

▼操作方法

ダイヤルを回転させると、ヘッド ランプの光軸が上下に変わります。

ダイヤルの数字が大きいほど下向きになります。

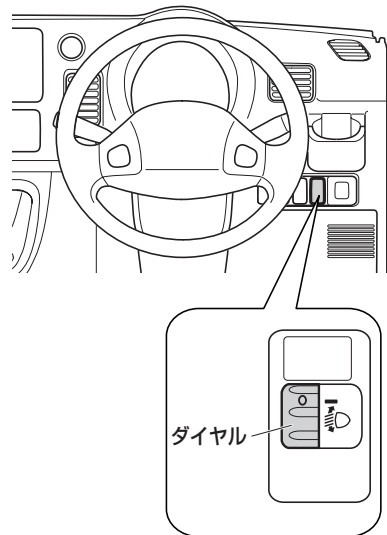



アドバイス

- 乗員数などに応じて、下表を目安にダイヤルを調整してください。

| 乗車や荷室(荷箱)の積載状況 | ダイヤル位置 |
|-------------------|--------|
| 運転席のみ乗車時 | 0 |
| 運転席のみ乗車で荷室(荷箱)満載時 | 3 |

- 乗員や荷物を降ろしたあとは、ダイヤルを“0”に戻してください。
- 車検などで光軸の調整をするときは、ダイヤルを“0”にしてから行ってください。

方向指示レバー

▼操作方法

レバーを①の位置まで上下に操作すると、方向指示灯およびメーター内の方向指示器表示灯が点滅します。レバーはハンドルを戻すと自動的に戻ります。車線変更などのときには、レバーを②の位置まで軽く上下に押すと点滅し、手を離すと消灯します。

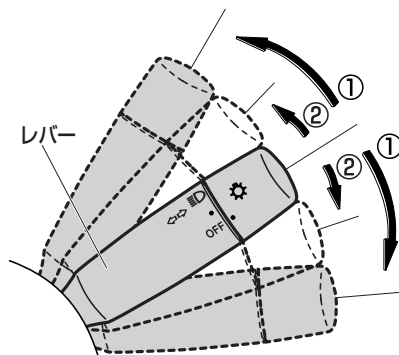

アドバイス

- ハンドルの切れ角が小さいと、レバーが自動的に戻らないときがあります。手で戻してください。
- 点滅が異常に速くなったときは、方向指示灯の電球切れが考えられます。すべての方向指示灯が点滅するか確認してください。



車を運転するにあたって スイッチの使いかた

非常点滅灯スイッチ

▼操作方法

スイッチを押すと左右の方向指示灯が点滅します。もう一度押すと元に戻ります。

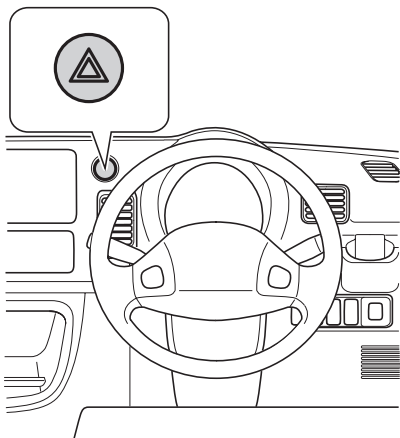

⚠注意

- 故障などの非常時に、やむを得ず路上駐車するとき以外はむやみに使用しないでください。
- 使用後はスイッチを確実に戻してください。スイッチを戻さないと方向指示灯がはたらきません。
- エンジンを止めた状態で長時間使用しないでください。バッテリーあがりの原因となります。

ワイパー・ウォッシャー スイッチ

エンジン スイッチが“ACC”または“ON”の位置のとき使用できます。

⚠注意

- 空ぶきはガラス面に傷を付けますので、ウォッシャー液を噴射させてからワイパーを作動させてください。
- 寒冷時、または長時間ワイパーを使用しなかったときは、ワイパーゴムがガラスに張り付いていないことを確認してください。張り付いたまま作動させるとワイパーモーターが損傷し、故障の原因になります。
- 積雪などの障害物によりワイパーが途中で止まってしまうときは、障害物を取り除いてからワイパーを作動させてください。無理に作動させるとワイパーモーターに負担がかかり故障の原因となります。
- ウォッシャー液を連続して20秒以上噴射させないでください。またウォッシャー液が出ないときはウォッシャースイッチを作動させないでください。モーターに負担がかかり故障の原因となります。
- 寒冷時は、ガラスが暖まるまで、ウォッシャー液を吹き付けしないでください。吹き付けられた液が凍結し、視界をさまたげることがありますので、先にガラス面を暖めてください。



○ワイパーの使いかた

レバーを下げると、ワイパーが作動します。

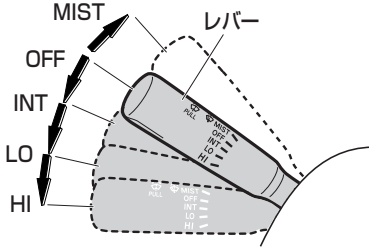

| | |
|------|------|
| MIST | 一時作動 |
| OFF | 停止 |
| INT | 間欠作動 |
| LO | 低速作動 |
| HI | 高速作動 |

アドバイス

- MIST（一時作動）はレバーを“OFF”から押し上げている間、ワイパーが低速作動します。手を離すと“OFF”に戻ります。

○ウォッシャー液の噴射

レバーを手前に引くとウォッシャー液が噴射します。

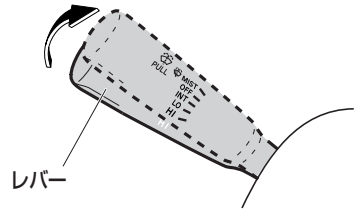

アドバイス

- ウォッシャーを作動させると連動してワイパーが低速作動します。



車を運転するにあたって スイッチの使いかた

ホーン スイッチ

ハンドルのマーク周辺部を押すとホーンが鳴ります。



アドバイス

- 緊急時、非常時以外は、むやみに使用しないでください。

作業灯スイッチ

オプション/グレード別装備

エンジンスイッチが“ON”の位置のとき使用できます。駐車ブレーキをかけたあと、スイッチを押すと、作動表示灯が点灯し、作業灯が点灯します。

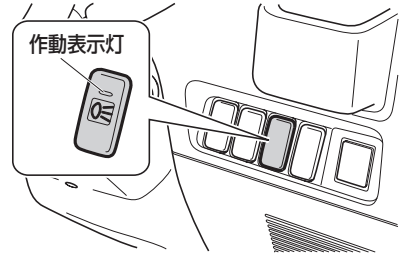

△注意

- スイッチを入れたまま信号などで停車し、駐車ブレーキをかけると、作業灯が点灯して後続車両の迷惑になりますので、使用しないときは必ずスイッチを切ってください。



アドバイス

- スバル販売店で取り付けた作業灯は、スイッチの位置が異なります。専用の取扱説明書をお読みください。



運転装置の使いかた

エンジン スイッチ

⚠警告

- 走行中は、エンジン スイッチにさわらないでください。誤って操作し、エンジンが停止すると、思わぬ事故につながるおそれがあり危険です。

エンジンをかけるときやオーディオを聞くときなどに使用します。

⚠注意

- エンジンを止めた状態で、キーを“ON”または“ACC”の位置にしたまま長時間放置しないでください。バッテリーあがりの原因になります。

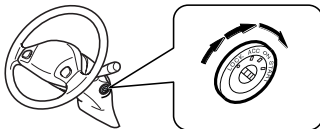

| | |
|-------|---|
| LOCK | キーを抜き差しする位置です。キーを抜くとハンドルがロックされます。 |
| ACC | エンジンを止めたまま、オーディオが聞ける位置です。 |
| ON | エンジン回転中の位置です。 |
| START | エンジンを始動するときの位置です。手を離すと自動的に“ON”の位置に戻ります。 |

👉 アドバイス

- キーは確実にエンジン スイッチに差し込んで操作してください。

ハンドル ロックを解除するには

- キーが“LOCK”から“ACC”の位置に軽く回らないときは、ハンドルを左右に動かしながらキーを回してください。

キー インター ロック

オートマチック車

誤操作防止のため、セレクト レバーがPレンジ以外のときに、エンジン スイッチが“LOCK”の位置まで回らないようにする装置です。

▼操作方法

エンジン スイッチを“ACC”から“LOCK”の位置にするときは、セレクト レバーをPレンジにしてから行います。

⚠注意

- Pレンジ以外では、キーは“LOCK”位置まで回すことができないため、キーを抜くことができません。





駐車ブレーキ

⚠注意

- 走行するときは、駐車ブレーキを完全に解除してください。また、ブレーキ警告灯が消灯していることを必ず確認してください。

駐車ブレーキをかけたまま走行すると、ブレーキが熱を持ち、ブレーキの効きが悪くなったり、思わぬ事故につながるおそれがあります。

▼かけるとき

- ボタンを押さずにレバーをいっぱいまで引き上げます。
- エンジン スイッチが“ON”の位置のときは、ブレーキ警告灯が点灯します。

▼解除するとき

- レバーを軽く引き上げながらボタンを押し、レバーを確実に戻します。
- エンジン スイッチが“ON”の位置のときは、ブレーキ警告灯が消灯します。

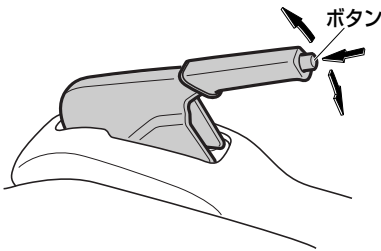

坂道に駐車するとき

▼操作方法

坂道に駐車するときは、駐車ブレーキをかけるとともに、マニュアル車はチェンジ レバーを 1 速（上り坂）または R（下り坂）に、オートマチック車はセレクト レバーを R レンジに入れます。さらに輪止めもしてください。



AWD車

オプション/グレード別装備

⚠️注意

- AWD車はどのような所でも走れる万能車ではありません。アクセル、ハンドル、ブレーキの操作は一般の車と同じく慎重に行い、常に安全運転に心がけてください。
また、オフロード走行や、ラリー走行を目的とした車ではありません。タイヤがはまり込むような深い砂地、海水、水たまりなどに乗り入れないでください。やむを得ず走行したときは、走行後各部を念入りに洗ってください。
- 渡河などの水中走行はしないでください。渡河などの水中走行をすると、エンストするだけでなく、電装品のショート、エンジンの破損などの重大な車両故障につながるおそれがあります。万一、水中に浸かってしまったときは、必ずスバル販売店で点検を受けてください。
- AWD車は雪道や水たまりなどの滑りやすい路面ですぐれた走行性能を発揮しますが、極端な急ブレーキ、急ハンドルはさけて、十分に余裕を持って走行してください。

セレクトィブAWDシステム

○Hi-Loモード切替レバー

Hi-Loモード切替機構付AWD車

天候、路面状況に応じて、レバーを操作することにより、**H**（高速）と**L**（低速）を切り替えることができます。

▼操作方法

切り替えは、車を停止させ、必ずクラッチペダルを踏み込みながら切り替えます。

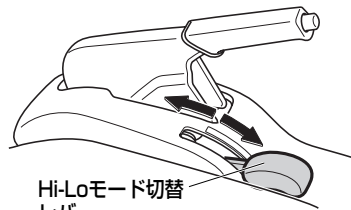

Hi-Loモード切替レバー

| | |
|--------------|--|
| H レンジ | 一般走行するときに使用します。 H レンジのときは、AWDセレクトスイッチを操作することにより、2WD、AWDを切り替えることができます。 |
| N レンジ | ニュートラル（中立）位置 |
| L レンジ | 低速走行するときに使用します。 L レンジのときはAWDセレクトスイッチの位置に関係なく常にAWDになります。砂地や不整地、急坂路、雪道など特に強い駆動力が必要なときに使用します。 |

👉アドバイス

- Hi-Loモード切替レバーを**H**レンジから**L**レンジへ切り替えるときは、AWDセレクトスイッチでAWDにしたあと切り替えます。



車を運転するにあたって 運転装置の使いかた

○AWD*セレクト スイッチ

天候、路面状況に応じて、スイッチを操作することにより、2WDとAWDの切り替えを行うことができます。

⚠注意

- AWDで乾燥した舗装路および高速道路を走行すると、駆動系に無理な力がかかり駆動装置が損傷するおそれがあります。

📖アドバイス

- 乾燥した舗装路の走行は必ず2WDで走行してください。乾燥した舗装路のAWD走行は、タイヤの早期摩耗につながったり、燃料消費量が多くなることがあります。
- スイッチは連続操作しないでください。また、操作するときは、アクセルペダルを戻して行ってください。（切り替わりにくい場合は、その状態でアクセルペダルを軽く踏み込んでください）
- 低温時に、AWDに切り替わりにくいときは、停車してスイッチを操作してください。
- 車輪がスリップしているときは、AWDセレクトスイッチを操作しないでください。
- AWDに切り替えたとき、車両の状態（タイヤ空気圧、積載量、車速など）により、切り替えの作動音がすることがあります。

マニュアル車

Hi-Loモード切替レバーがHレンジのとき、スイッチを操作することにより、2WDとAWDの切り替えを行うことができます。AWDのときはメーター内のAWD表示灯が点灯します。

▼操作方法

スイッチを押すごとに2WDとAWDに切り替わります。

スイッチは、停車中または走行中（80 km/h以下）でアクセルペダルを戻し、直進状態で操作します。

| | |
|-----|----------------------------------|
| 2WD | 一般道路、高速道路の走行に使用します。 |
| AWD | 雪道、砂地や不整地、急坂路等の滑りやすい路面の走行に使用します。 |

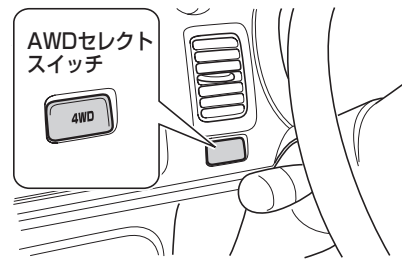

* AWDはAll Wheel Driveの略、4WDは4 Wheel Driveの略、どちらも同じ4輪駆動の意味です。



オートマチック車

スイッチを操作することにより、2WDとAWDの切り替えを行うことができます。AWDのときはメーター内のAWD表示灯が点灯します。

▼操作方法

スイッチを押すごとに2WDとAWDに切り替わります。

スイッチは、停車中または走行中（80 km/h以下）でアクセルペダルを戻し、直進状態で操作します。

| | |
|-----|----------------------------------|
| 2WD | 一般道路、高速道路の走行に使用します。 |
| AWD | 雪道、砂地や不整地、急坂路等の滑りやすい路面の走行に使用します。 |

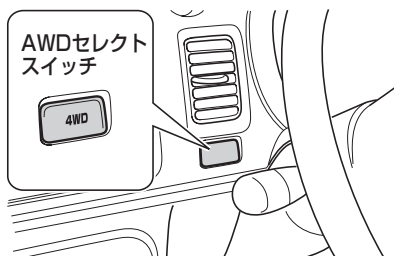

○急なカーブを曲がる時

AWDで走行中に旋回をすると、ブレーキをかけたような状態になることがあります。この現象をタイト コーナー ブレーキング現象といいます。

これは、旋回するとき前後輪に回転差が生じるために発生するAWD車特有の現象で、異常ではありません。

このとき、ハンドル操作が重くなります。

⚠注意

- AWDでの急旋回は、タイト コーナー ブレーキング現象により、思わぬ事故につながるおそれがありますので避けてください。

👉アドバイス

- タイト コーナー ブレーキング現象は、2WDに切り替えることで解消することができます。



車を運転するにあたって 運転装置の使いかた

AWD車のタイヤ交換

AWD車は4つのタイヤに駆動力がかかるため、タイヤの状態が車の性能に大きく影響します。

タイヤの状態には細心の注意をしてタイヤの点検は忘れずに行ってください。

⚠️注意

- タイヤは必ず指定サイズのタイヤを使用してください。指定サイズ以外のタイヤを使用すると安全性を損ない大変危険です。
- タイヤ交換するときは、4輪とも同一サイズ、同一メーカー、同一銘柄、および同一トレッドパターン（溝模様）のタイヤを装着してください。
- 摩耗差の著しいタイヤは使用しないでください。

👉アドバイス

- タイヤ空気圧の点検は最低でも月1回行ってください。タイヤの空気圧が前輪と後輪で大きく異なるときは、車の性能が十分に発揮できません。（タイヤの指定空気圧は運転席側ドア開口部に記載しています）
- タイヤのローテーションは5,000kmごとに行ってください。タイヤ間で摩耗差があると車の性能が十分に発揮できません。
- タイヤチェーンは必ず後輪に装着してください。

デフ ロック

オプション/グレード別装備

ぬかるみなどからの脱出に使用してください。チェンジレバーが1速またはR（後退）位置のとき作動します。

⚠️注意

- ぬかるみなどでの脱出のときのみ使用してください。それ以外では“OFF”位置にしておいてください。
- 15 km/h以下で走行してください。

デフ ロック スイッチ

▼操作方法

スイッチを押し、チェンジレバーを1速またはR（後退）位置にすると、リヤデフがロックし、片側車輪のスリップを防止します。またこのとき作動表示灯が点灯します。

もう1度スイッチを押すと、作動表示灯が消灯し、リヤデフのロックが解除されます。

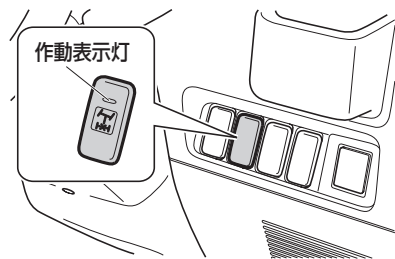



エンジンのかけかた

マニュアル車

エンジン始動の準備

▼操作方法

1. 駐車ブレーキをかけ、チェンジレバーがニュートラルの位置にあることを確認します。
2. ペダル類が確実に踏め、ハンドル操作が楽にできるようにシートの位置を調整します。
3. アクセルペダルおよびブレーキペダルを右足で、クラッチペダルを左足で踏み位置を確認します。

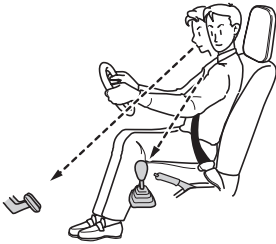

エンジンをかけるとき

▼操作方法

1. ブレーキペダルをしっかりと踏みます。
2. クラッチペダルをいっぱいまで踏み込みます。
3. ブレーキペダルとクラッチペダルを踏んだまま、エンジンスイッチを“START”の位置まで回します。
4. 始動後、クラッチペダルから足を離します。

⚠注意

- エンジン冷却水温が低い間は、急激な空ぶかし、急加速、高速走行はしないでください。

👉アドバイス

- バッテリーあがりを防ぐため、エンジンスイッチを連続して10秒以上“START”の位置にしないでください。
- エンジンの始動性を良くするためにランプ、ヒーターファンなどのスイッチは“OFF”にしてください。
- 外気温が -20°C 以下のとき、エンジンスイッチを“START”の位置にしてからエンジンを始動させるまでの時間が長くなります。確実に始動させるには、かかったと思っても、さらに3秒程度、手を離さず“START”の位置で保持してください。
- エンジン始動後は、各警告灯が消灯するのを確認してください。（ただしブレーキ警告灯は除きます）
- エンジン始動後は、自動制御装置のはたらきによりエンジン回転が高くなりますが、暖機完了後、自動的にアイドル回転に下がります。

○クラッチ スタート システム

エンジン始動時の誤操作を防ぐために、クラッチペダルをいっぱいまで踏み込まないと、エンジンがかからないようになっています。



車を運転するにあたって エンジンのかけかた

○スターター コントロール システム

寒冷地仕様車

スターター コントロール システムはエンジン寒冷時の始動操作を補助するシステムです。

エンジン冷却水温が 15℃以下のとき、エンジンが始動するまでの間、自動的にスターターを回す時間を延長します。エンジン スイッチを“START”の位置で保持する必要はありません。

アドバイス

- スターター コントロール システム作動中にエンジン始動を中止したいときは、エンジン スイッチを“ACC”または“LOCK”の位置にしてください。
- バッテリーあがりを防ぐため、スターター コントロール システム作動中に始動操作を中断することがあります。
- エンジン冷却水温が 15℃以上のときは、スターターを回す時間は延長されません。
- 外気温が 15℃以下でも、エンジン冷却水温が 15℃以上のときは、スターターを回す時間が延長されませんので、エンジンが始動するまで、エンジン スイッチを“START”の位置で保持してください。

エンジン止めるとき

▼操作方法

エンジンを止めるときは、アイドリング回転にしてからエンジン スイッチを“ACC”または“LOCK”の位置にします。



オートマチック車

エンジン始動の準備

▼操作方法

1. 駐車ブレーキをかけ、セレクトレバーがPレンジの位置にあることを確認します。
2. ペダル類が確実に踏め、ハンドル操作が楽にできるようにシートの位置を調整します。
3. アクセルペダルおよびブレーキペダルを右足で踏み位置を確認します。

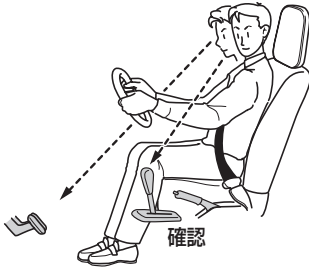

エンジンをかけるとき

▼操作方法

1. ブレーキペダルをしっかりと踏みます。
2. ブレーキペダルを踏んだまま、エンジンスイッチを“START”の位置まで回します。

⚠注意

- エンジン始動時は、必ず運転席に座ってエンジンをかけてください。窓越しからエンジンをかけると車が急に動き出すおそれがあり危険です。
- エンジン冷却水温が低い間は、急激な空ぶかし、急加速、高速走行はしないでください。

👉アドバイス

- バッテリーあがりを防ぐため、エンジンスイッチを連続して10秒以上“START”の位置にしないでください。
- エンジンの始動性を良くするためにランプ、ヒーターファンなどのスイッチは“OFF”にしてください。
- 外気温が -20°C 以下のとき、エンジンスイッチを“START”の位置にしてからエンジンを始動させるまでの時間が長くなります。確実に始動させるには、かかったと思っても、さらに3秒程度、手を離さず“START”の位置で保持してください。
- エンジン始動後は、各警告灯が消灯するのを確認してください。（ただしブレーキ警告灯は除きます）
- エンジン始動後は、自動制御装置のはたらきによりエンジン回転が高くなりますが、暖機完了後、自動的にアイドル回転に下がります。



車を運転するにあたって エンジンのかけかた

○スターター コントロール システム

寒冷地仕様車

スターター コントロール システムはエンジン寒冷時の始動操作を補助するシステムです。

エンジン冷却水温が 15℃以下のとき、エンジンが始動するまでの間、自動的にスターターを回す時間を延長します。エンジン スイッチを“START”の位置で保持する必要はありません。

アドバイス

- スターター コントロール システム作動中にエンジン始動を中止したいときは、エンジン スイッチを“ACC”または“LOCK”の位置にしてください。
- バッテリーあがりを防ぐため、スターター コントロール システム作動中に始動操作を中断することがあります。
- エンジン冷却水温が 15℃以上のときは、スターターを回す時間は延長されません。
- 外気温が 15℃以下でも、エンジン冷却水温が 15℃以上のときは、スターターを回す時間が延長されませんので、エンジンが始動するまで、エンジン スイッチを“START”の位置で保持してください。

エンジン止めるとき

▼操作方法

エンジンを止めるときは、アイドリング回転にしてからエンジン スイッチを“ACC”または“LOCK”の位置にします。



マニュアル車の運転

マニュアル トランスミッション

チェンジ レバー

シフト位置を変更するときは、クラッチペダルをいっぱい踏み込んで確実に操作します。

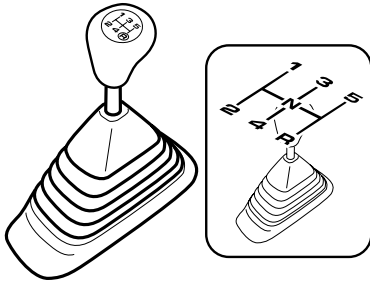

アドバイス

- **R**（後退）には、車が完全に停止してからシフト位置を変更してください。トランスミッションに負担がかかり、故障の原因となります。
- 5速から**R**（後退）には、直接シフト位置を変更できません。一度ニュートラルにしてから、**R**（後退）にシフト位置を変更してください。

特別装備車（赤帽仕様車）

- **R**（後退）にシフトするとブザーが鳴り車両が後退することを車外に知らせます。ただし、ライト点灯時（車幅灯を含む）はブザーが鳴りません。

各シフト位置での上限速度

⚠️注意

- エンジンの回転があがりすぎないように、上限速度を守って走行してください。エンジンが損傷するおそれがあります。
- 特にシフト ダウンを行うときは、上限速度を超えることのないように十分速度を落としてください。

各シフト位置での上限速度は、下表を参考にしてください。

| | | (km/h) | | | | |
|-------|----------|--------|----|----|-----|----|
| シフト位置 | | 1速 | 2速 | 3速 | 4速 | 5速 |
| 2WD | | 25 | 40 | 65 | 105 | — |
| AWD | | 25 | 40 | 65 | 105 | — |
| AWD | H | 25 | 40 | 65 | 105 | — |
| | L | 15 | 25 | 35 | 60 | 70 |



オートマチック車の運転

オートマチック トランスミッション

オートマチック車は、ギヤチェンジやクラッチペダルの操作から解放され、運転は大変楽になりますが、いくつかの特性があります。オートマチック車の運転の基本を理解し、正しく操作する習慣を身に付けてください。

オートマチック車の特性

○クリープ現象

エンジンがかかっているとき、セレクトレバーがP、Nレンジ以外の位置で、動力が繋がった状態になりアクセルペダルを踏まなくてもゆっくりと動き出す現象のことをいいます。

△注意

- エンジン始動直後やエアコン作動時など、自動的にエンジンの回転が上がリ（アイドルアップ）、クリープ現象が強くなります。その際、ブレーキペダルの踏みごたえに変化がでることがありますので、ブレーキペダルはしっかりと踏んでください。

👉 アドバイス

- 停車中は、平坦路であっても車が動かないように、ブレーキペダルをしっかりと踏み、必要に応じて駐車ブレーキをかけてください。
- 渋滞や狭い場所での移動は、クリープ現象を利用し、アクセルペダルを踏まずにブレーキ操作のみで速度を調整するとスムーズに行えます。

○キックダウン

走行中にアクセルペダルを踏み込むと、自動的に低速ギヤに切り替わり、エンジンの回転数が上昇して強く加速させることができます。これをキックダウンといいます。

△注意

- 滑りやすい路面やカーブ走行中では、急激なアクセルペダルの操作はさけてください。車がスリップするおそれがあります。

👉 アドバイス

- 追い越しなど強い加速が必要とするときや、高速道路での合流が楽に行えます。



セレクト レバー

セレクト レバーの操作は確実に行ってください。

○シフト ロック装置

誤操作防止のため、シフト ロック装置が付いています。

▼シフト ロック解除方法

シフト ロックを解除する場合は、エンジン スイッチを“ON”または“ACC”の位置にし、ブレーキ ペダルを踏むとセレクト レバーの操作ができます。

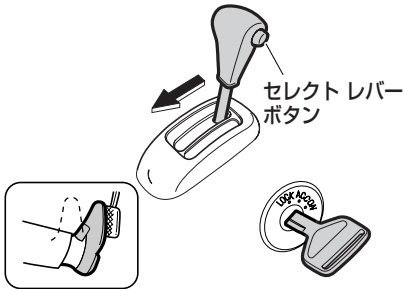

📞 アドバイス

- セレクト レバーはブレーキ ペダルを踏みながらでないと、Pレンジからほかのレンジへは動きません。
- エンジン スイッチが“LOCK”の位置では、ブレーキ ペダルを踏んでもセレクト レバーはPレンジからほかのレンジへは動きません。
- 先にセレクト レバー ボタンを押した状態で、ブレーキ ペダルを踏むと、セレクト レバーが動かない場合があります。一度ボタンから手を離し、ブレーキ ペダルを先に踏んでから操作してください。

各シフト位置での上限速度

⚠️注意

- エンジンの回転があがりすぎないように、上限速度を守って走行してください。エンジンが損傷するおそれがあります。
- 特にシフト ダウンを行うときは、上限速度を超えることのないように十分速度を落としてください。

各シフト位置での上限速度は下表を参考にしてください。

| タイヤサイズ | シフト位置 | (km/h) | | |
|--------|-------|--------|----|----|
| | | 1速 | 2速 | 3速 |
| 145R12 | 2WD | 35 | 65 | — |
| | AWD | 30 | 60 | — |
| 145R13 | AWD | 35 | 65 | — |



車を運転するにあたって オートマチック車の運転

セレクト レバーの操作

フロア シフト式 3速オートマチック トランスミッション

セレクト レバー部には、セレクト レバーを動かすときに使用するセレクト レバー ボタンが装着されています。



▼ 操作をする前に

⚠ 警告

- PレンジからRレンジへセレクト レバーを動かすときは、突然車が動き出し思わぬ事故につながるおそれがありますので、ブレーキ ペダルを踏みながら、セレクト レバー ボタンを押して動かしてください。

○ 各位置のはたらき

| | |
|------|---|
| Pレンジ | 駐車するとき、エンジンを始動するとき、およびキーを抜くときの位置 |
| Rレンジ | 車を後退させるときの位置 (車が完全に止まってから入れてください) |
| Nレンジ | 一時停止などで動力を伝えない位置 |
| Dレンジ | 通常の走行をする位置 [前進] (1速から3速まで自動的に変速されます) |
| 2レンジ | 下り坂走行するときの位置 [前進] (エンジン ブレーキが必要なときの位置) |
| Lレンジ | 急な下り坂走行するときの位置 [前進] (強いエンジン ブレーキが必要なときの位置) |

👉 アドバイス

特別装備車 (赤帽仕様車)

- R (後退) にシフトするとブザーが鳴り車両が後退することを車外に知らせます。ただし、ライト点灯時 (車幅灯を含む) はブザーが鳴りません。



○セレクト レバーの動かしかた

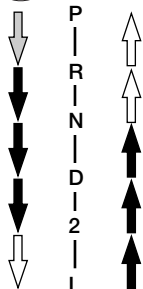
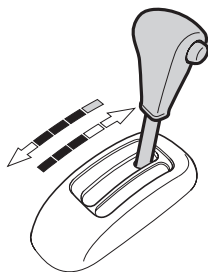

↓ ブレーキペダルを踏みながら
セレクトレバー ボタンを押して
動かします。

↑ ↓ セレクトレバー ボタンを押して
動かします。

↑ ↓ そのまま動かします。

⚠警告

- ➡の操作は誤作動を防ぐため、セレクトレバー ボタンを押さずに動かしてください。常にセレクトレバー ボタンを押して操作していると、P・R・Lレンジに思いがけず入ることがあり、その場合、思わぬ事故につながるおそれがあり危険です。
- 走行中にNレンジに入れしないでください。エンジン ブレーキが全く効かず、思わぬ事故につながるおそれがあり危険です。
- 車が完全に止まらないうちにPレンジに入れしないでください。また、前進走行中にRレンジ、および後退走行中にD・2・Lレンジに入れしないでください。トランスミッションに重大な損害をあたえると共に、車がコントロールを失い思わぬ事故につながるおそれがあり危険です。





車を運転するにあたって オートマチック車の運転

運転のしかた

エンジン始動前

▼操作を行う前に

アクセル ペダルおよびブレーキ ペダルの位置を右足で確認します。

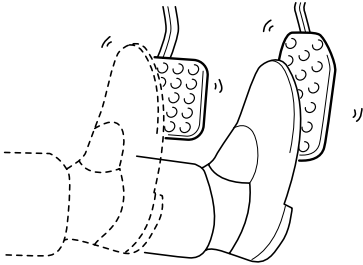

⚠注意

- 踏み誤りを防ぐため、ブレーキ ペダルは右足で踏む習慣を身に付けてください。左足でのブレーキ操作は思わぬ事故につながるおそれがあります。

エンジン始動時

▼操作手順

1. 駐車ブレーキがかかっていることを確認します。
2. セレクト レバーがPレンジにあることを確認します。
3. ブレーキ ペダルをしっかりと踏みます。
4. ブレーキ ペダルを踏んだまま、エンジン スイッチを“START”の位置にします。

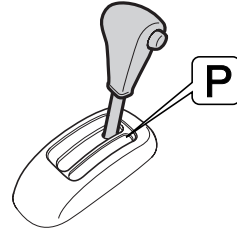



発進時

▼操作を行う前に

⚠警告

- PレンジからRレンジへセレクト レバーを動かすときは、突然車が動き出し思わぬ事故につながるおそれがありますので、ブレーキ ペダルを踏みながら、セレクト レバー ボタンを押して動かしてください。
- アクセル ペダルを踏んだままセレクト レバーの操作をしないでください。急発進して思わぬ事故の原因になります。

▼操作手順

1. ブレーキ ペダルを右足で踏んだままセレクト レバーを前進であればDレンジに、状況に応じて2、Lレンジに、また後退のときはRレンジに入れます。
2. 駐車ブレーキを戻したあと、徐々にブレーキ ペダルから足を離し、アクセル ペダルをゆっくりと踏み込み発進します。

⚠注意

- セレクト レバーがどの位置にあるかをセレクト レバー部またはメーター内のインジケーターで確認してください。
- オートマチック車は、セレクト レバーがP、Nレンジ以外の位置にあると、アクセル ペダルを踏まなくても動こうとする特性を持っています。(クリープ現象)
- 始動直後およびエアコン使用時は、自動的にエンジン回転が高くなり(アイドル アップ)、動こうとする力が強くなります。発進時にセレクト レバー操作をするときはしっかりとブレーキ ペダルを踏んでください。
- マニュアル車は発進のスピードを半クラッチ操作とアクセル操作を併用して調整しますが、オートマチック車ではアクセル操作のみで行いますので、アクセル操作は特に慎重に行ってください。
- 切り返しなどでDレンジからRレンジ、RレンジからDレンジと何度もセレクト レバー操作をするときは、そのつどブレーキ ペダルをしっかりと踏み、完全に車を止めてから行ってください。
トランスミッションに負担がかかり故障の原因となります。また必ずシフト位置も確認してください。
- 急発進を防ぐためにPレンジからRレンジ、NレンジからDレンジ、NレンジからRレンジにセレクト レバー操作をするときもブレーキ ペダルをしっかりと踏んでから行ってください。





車を運転するにあたって オートマチック車の運転

⚠注意

- 坂道発進時などアクセル ペダルとブレーキ ペダルを同時に踏んで発進しないでください。故障の原因となります。

👉アドバイス

- セレクト レバーをⓂレンジに入れると警告ブザーが鳴り、運転者にセレクト レバーがⓂレンジにあることを知らせます。警告ブザーは車外の人には聞こえませんので注意してください。

▼坂道発進する場合

1. 駐車ブレーキがしっかりかかっていることを確認しながら、セレクト レバーをⓂレンジに入れます。
2. 右足でアクセル ペダルをゆっくり踏み、車が動き出す感触を確認してから、駐車ブレーキを解除し、発進します。

走行時

▼操作手順

1. 通常はⓂレンジで走行します。
2. 強い加速が必要な場合は、アクセルペダルを踏み込むとギヤは自動的に低速ギヤに切り替わります。（キックダウン）
3. 長い下り坂や急な下り坂など、強いエンジン ブレーキを必要とする場合は、路面状態やスピードに応じてⓂまたはⓂレンジに切り替えます。

⚠警告

- 坂道などでは、セレクト レバーをⓂ、ⓂレンジまたはⓂレンジに入れたまま惰性で後退したり、Ⓜレンジに入れたまま惰性で前進することは絶対にやめてください。
エンストを起こし、ブレーキの効きが悪くなったり、ハンドルが重くなるなど、思わぬ事故や故障の原因となるおそれがあります。



⚠️注意

- 走行中は N レンジに入れしないでください。エンジン ブレーキが全く効かなくなり、思わぬ事故の原因になります。
- 走行中に P レンジ、また前進走行中に R レンジに入れしないでください。トランスミッションに重大な損傷をあたえる原因となります。
- 上り坂などでスピードを保つために、アクセル ペダルを踏み込んでいくと、意に反してキック ダウンし、急にエンジン回転数が高くなる場合がありますので、急激なアクセル ペダルの操作はしないでください。
- 滑りやすい路面やカーブ走行中では、急激なアクセル ペダルの操作はやめてください。キック ダウンにより回転が高くなり急加速をするため、スリップをしたり、カーブを曲がりきれずに思わぬ事故につながるおそれがあります。
- 各レンジでの速度は、必ず上限速度を守ってください。

(各シフト位置での上限速度

→ 123 ページ)

⚠️注意

- 長い下り坂や急な下り坂を D レンジのまま走行するとスピードが出すぎてしまうことがあります。
このようなときに、フット ブレーキを使いすぎるとブレーキの効きが悪くなるおそれがあります。
シフト ダウンしてエンジン ブレーキを併用してください。また、より強いエンジン ブレーキが必要な場合は、 L レンジに入れてください。
- ブレーキ ペダルに足をのせたまま走行しないでください。ブレーキ部品が早く摩耗したり、ブレーキが過熱し、効きが悪くなるおそれがあります。



アドバイス

- 渋滞や狭い場所での移動は、クリーブ現象を利用し、アクセル ペダルを踏まずに、ブレーキ操作のみで速度を調整するとスムーズに行えます。
- 上り坂でスピードを保つためにアクセル ペダルを踏み込んでいくと、意に反してキック ダウンし、急にエンジン回転数が上がることがあります。
このようなときは、あらかじめ 2 レンジにしておくと、エンジン回転数の変化が少なく、なめらかな走行ができます。





車を運転するにあたって オートマチック車の運転

一時停止時

▼操作手順

1. セレクト レバーは走行位置のままです。ブレーキ ペダルをしっかりと踏み続けます。
2. 停車が長びくときはブレーキ ペダルを踏んだままで駐車ブレーキをかけ、セレクト レバーを[N]レンジに入れます。
3. 発進するときは、セレクト レバーの位置を確認したあと、アクセル ペダルをゆっくりと踏み込みます。

⚠注意

- 上り坂での停車はクリープ現象で前へ進もうとする力よりも車が後退しようとする力の方が大きくなり、車が後退することがあります。ブレーキ ペダルを踏み、駐車ブレーキをかけてください。
- 平坦路であっても、停車が長びくときは、必ず駐車ブレーキをかけてください。
- エアコン作動中は自動的にエンジン回転が高くなり、急にクリープ現象が強くなりますので、特にしっかりとブレーキ ペダルを踏んでください。

後退時

▼操作方法

車が完全に止まってからも、ブレーキ ペダルをしっかりと踏み続け、セレクト レバーを[R]レンジに入れます。

⚠注意

- 後退するときは体をひねった姿勢となるため、ペダルの操作がしにくくなります。ブレーキ操作が確実にできるよう注意してください。
- 少し後退したあとなどは[R]レンジに入れたことを忘れてしまうことがあります。後退したあととはすぐ[N]レンジに戻すよう習慣付けましょう。
- 切り返しなどで[D]レンジから[R]レンジ、[R]レンジから[D]レンジと何度もセレクト レバー操作をするときは、そのつどブレーキ ペダルをしっかりと踏み、完全に車を止めてから行ってください。また、シフト位置も忘れずに確認してください。

👉アドバイス

- セレクト レバーを[R]レンジに入れると警告ブザーが鳴り、運転者にセレクト レバーが[R]レンジにあることを知らせます。警告ブザーは車外の人には聞こえませんがご注意ください。

特別装備車（赤帽仕様車）

- [R]（後退）にシフトするとブザーが鳴り車両が後退することを車外に知らせます。ただし、ライト点灯時（車幅灯を含む）はブザーが鳴りません。



駐車時

▼操作手順

1. 車を完全に止めます。
2. ブレーキ ペダルを踏んだままで駐車
ブレーキをかけ、セレクト レバーを
Pレンジに入れます。
3. エンジン スイッチを“LOCK”の位
置まで回してキーを抜きます。

⚠注意

- 必ず駐車ブレーキをかけてください。
- エンジンをかけたままで車から離れないでください。
- 車から離れるときはエンジン スイッチを“LOCK”の位置にしてキーを抜いてください。バッテリーあがりの原因となります。
- Pレンジでは車輪が固定されます。駐車するときは必ずPレンジにあることを確認してください。
- 車が完全に止まらないうちにPレンジに入れないでください。トランスミッションに負担がかかり故障の原因となります。
- キー インター ロック装置により、キーはセレクト レバーがPレンジ以外では抜けません。
(キー インター ロック→ 111 ページ)

MEMO

A series of horizontal dotted lines for writing.



装備品の使いかた

車の装備品の使いかたについて説明しています。

■ 空調

| | |
|-----------|-----|
| エアコン/ヒーター | 134 |
|-----------|-----|

■ オーディオ

| | |
|--------------------|-----|
| アンテナ | 141 |
| オーディオの取り扱い | 141 |
| オーディオ インデックス | 145 |
| AM/FM電子チューナー オーディオ | 146 |
| AM/FMマルチ電子チューナー | |
| CDプレーヤー | 152 |

■ 室内装備品

| | |
|-----------------|-----|
| 室内照明 | 163 |
| シガー ライター | 165 |
| 灰皿 | 165 |
| サン バイザー | 166 |
| グローブ ボックス | 166 |
| カップ ホルダー | 167 |
| ショッピング フック | 168 |
| アシスト グリップ | 168 |
| 乗降用グリップ | 169 |
| フック | 169 |
| リヤ オーバーヘッド シェルフ | 170 |



空調

エアコン/ヒーター

オプション/グレード別装備

室内の冷暖房、除湿、曇り取りなどを行うことができます。

コントロール パネルの操作により、吹き出し口から冷風、または温風が吹き出します。

▼吹き出し口の位置

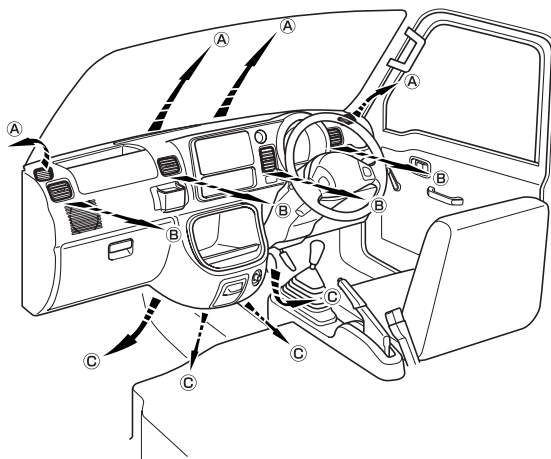

エアコン/ヒーター コントロール パネル

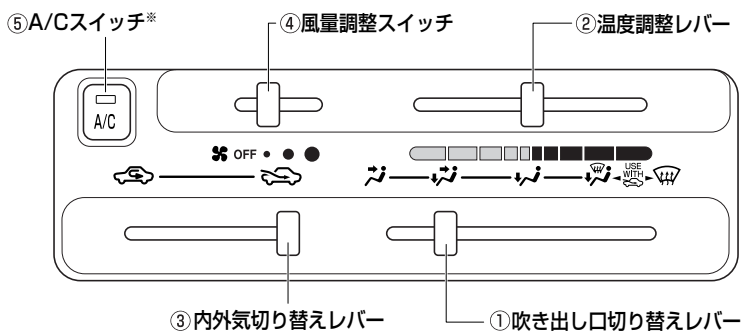

※エアコン装着車



○各レバー／スイッチの使いかた

①吹き出し口切り替えレバー

イラストの方向へ風が出てきます。風量は吹き出し口によって異なります。

| | | | | | |
|-------|-----|------------|------------|------------|-----|
| レバー位置 | | | | | |
| 吹き出し口 | (B) | (B) (C) | (C) (A) | (A) (C) | (A) |

()は特に風量の少ないものを示します。

▼操作方法

レバーを左右に動かして、切り替えます。

⚠警告

ガラスの曇りを防止するために（エアコン装着車）

- 湿度が高いときにエアコンを低い温度で作動させている場合は、吹き出し口を、またはに切り替えないください。

外気とガラスの温度差でガラスの外側が曇り、視界をさまたげるおそれがあります。

👉アドバイス



- このマークは、①吹き出し口切り替えレバーをまたはに合わせるときに③内外気切り替えレバーを（外気導入）に合わせて使用することをおすすめするためのものです。（外気導入）に合わせることでガラスが曇りにくくなります。

②温度調整レバー

風の吹き出し温度を調整します。

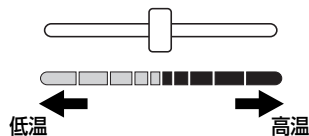

▼操作方法

レバーを左右に動かして、調整します。





装備品の使いかた

空調

③内外気切り替えレバー

内気循環、外気導入の切り替えを行います。

| | | |
|------|--|--|
| 内気循環 | | 外気をシャ断している状態です。トンネルや渋滞など外気が汚れているときや早く冷暖房したいとき、外気温度が高いときの冷房効果を高めたいときにお使いください。 |
| 外気導入 | | 外気を導入している状態です。通常はこの位置でお使いください。 |

▼操作方法

レバーを左右に動かして、切り替えます。

⚠注意

- “内気循環”を長時間使用しないでください。ガラスが曇りやすくなります。通常は、“外気導入”を使用してください。
- 渋滞に巻き込まれたときや、トンネル内は、“内気循環”にして付近の排気ガスが室内に入るのを防いでください。
- ①のレバーが 、 または のとき “内気循環” にしないでください。ガラスが曇りやすくなります。

📌アドバイス

- エアコン使用中に、室内外のさまざまな臭いがエアコン装置内に取り込まれて混ざり合うことにより、吹き出し口からの風に臭いがすることがあります。エアコン始動時に発生する臭いを抑えるために、駐車時は外気導入にしておくことをおすすめします。

④風量調整スイッチ

吹き出し口からの風の強さを切り替えます。

スイッチにより3段階の切り替えができます。

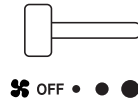

▼操作方法

スイッチを動かして、操作します。

⑤A/Cスイッチ

エアコン装着車

冷房、除湿機能の作動と停止を行います。

作動表示灯

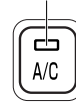

▼操作方法

ファンが作動中のとき、スイッチを一度押すとエアコンが作動し、作動表示灯が点灯します。

もう一度押すとエアコンが停止し、作動表示灯が消灯します。



アドバイス

- 停車時の冷房効果を向上させるために、エンジン アイドリング回転を少し高くするアイドル アップ装置が付いています。アイドル アップ装置作動中の発進、停止時の運転操作に注意してください。

特にオートマチック車で冷房中、一時停止する場合はブレーキ ペダルをしっかり踏んでください。

(オートマチック車の運転→ 122 ページ)

- 外気温が 0°C 近くまで下がると、エアコンの除湿機能が作動しない場合があります。

風向きの調整

左右および中央の吹き出し口からの風向きの調整を行うことができます。

▼操作方法

ノブを動かして調整します。

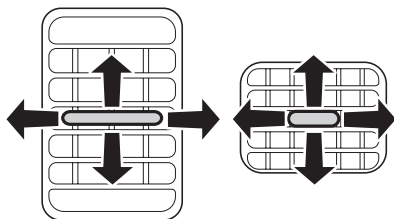

アドバイス

- 冷房時、まれに吹き出し口から霧が吹き出したように見えますが、これは湿った空気が急に冷やされたときに発生するものであり異常ではありません。

エアコン／ヒーターの使いかた

代表的な使用例におけるレバー、スイッチのセット位置を説明します。

○通常の冷房

エアコン装着車

室内を冷やしたいときに使用します。

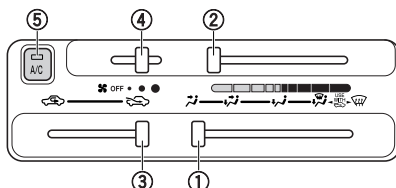

- ① 風速
- ② 低温側
- ③ 外気導入
- ④ お好みの位置
- ⑤ ON

アドバイス

急速に冷房したいときは

- ②のレバーを最低温に、③のレバーを“内気循環”に、⑤のスイッチを作動させてください。ただし“内気循環”で長時間使用すると車内の空気が汚れます。換気のためときどき“外気導入”にしてください。冷えてきたら②のレバーを高温側に動かし、お好みの温度に調整してください。

車内の温度が高いときは

- 駐車のとあと車内の温度が高いときは、窓を開けて熱気を逃がしてからエアコンを作動させてください。



装備品の使いかた 空調

○通常の暖房

室内を暖めたいときに使用します。

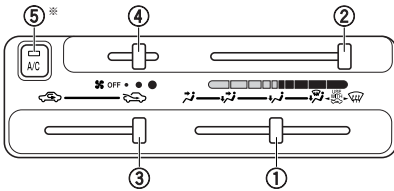

- ① 風量
② 高温側
③ 外気導入
④ お好みの位置
⑤ OFF

※エアコン装着車

👉 アドバイス

急速に暖房したいときは

- ②のレバーを最高温に、③のレバーを“内気循環”にしてください。ただし“内気循環”で長時間使用すると、ガラスが曇りやすくなりますので一時的にご使用ください。暖かくなってきたら②のレバーを低温側に動かし、お好みの温度に調整してください。

○ガラスの曇りを取るとき

エアコン装着車

寒冷時や、雨のときなどガラスが曇ったときに使用します。

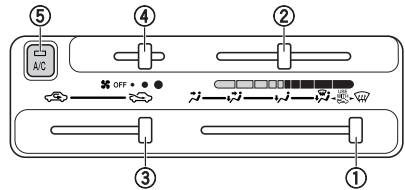

- ① 風量
② お好みの位置
③ 外気導入
④ お好みの位置
⑤ ON

⚠️ 警告

ガラスの曇りを防止するために

- ②のレバーを最低温に操作しないでください。冷風がガラスに当たるとガラスの外側が曇ることがあります。

👉 アドバイス

- 外気温が 0℃ 近くまで下がると、エアコンの除湿機能が作動しない場合があります。
- ①のレバーを🌀にすると、曇り取りと同時に足元にも送風されます。

外気が汚れているときは

- 一時的に③のレバーを“内気循環”にしてください。

より早くガラスの曇りを取る場合

- ガラスの曇りを取る操作と併せて、下記の操作を行います。
 - ④のスイッチを操作して、風量を増す
 - ②のレバーを操作して、設定温度を上げる



ヒーター装着車

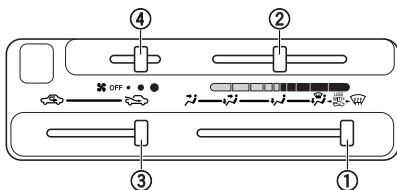

- ① 足元暖め
② お好みの位置 ③ 外気導入 ④ お好みの位置

アドバイス

- ①レバーをONにすると、曇りを取りのけると同時に足元も暖められます。
- ③のレバーを“内気循環”にしますと、曇りが取れにくくなりますので“外気導入”にしてください。
- 夏期の曇り止めには、②のレバーを適度に調整してください。

○除湿暖房するとき（曇り止め）

エアコン装着車

雨の日など湿気が多く、ガラスが曇りやすいときに使用します。

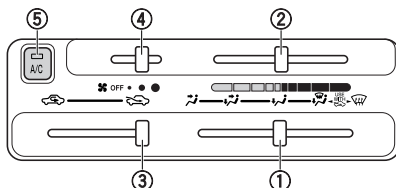

- ① 足元暖め ③ 外気導入 ⑤ ON
② お好みの位置 ④ お好みの位置

アドバイス

- 外気温が 0℃近くまで下がると、エアコンの除湿機能が作動しない場合があります。





装備品の使いかた 空調

○換気するとき

導入された外気が中央および左右の吹き出し口から吹き出します。

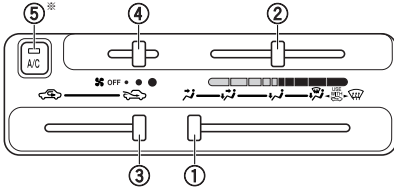

- ① 風量
② お好みの位置
③ 外気導入
④ お好みの位置
⑤ OFF

※エアコン装着車



オーディオ

アンテナ

ラジオを受信するときは、アンテナをいっぱいまで伸ばしてください。

▼使用方法

使用するときには、アンテナの先を持っていっぱい引き出します。収納するときには、アンテナの根元を持って少しずつ収納してください。

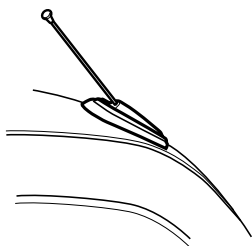

⚠注意

- 走行中に引き出し、収納などの操作をしないでください。運転のさまたげになるほか車外の物に当たったり、急ブレーキをかけたときけがをするおそれがあり危険です。
- 下記のようなときは、アンテナを収納してください。破損したり、変形したりする場合があります。
 - 自動洗車機を使用するとき
 - ボディカバーをかけるとき
 - 立体駐車場など屋根の低いガレージなどに入れるとき
 - 降雪時に長時間駐車するとき

オーディオの取り扱い

オプション/グレード別装備

⚠注意

- 運転中は、車外の音が聞こえる程度の音量でお楽しみください。大きな音量を出すと車外の音が聞こえず、思わぬ事故につながるおそれがあります。
- 走行中にオーディオの操作をしないでください。運転のさまたげになり、思わぬ事故につながります。



装備品の使いかた オーディオ

📞 アドバイス

- オーディオを聞いているとき、室内または車の近くで携帯電話や無線機を使うと、ノイズ（雑音）が入ることがあります。
- エンジン停止時は、オーディオを長時間使用しないでください。バッテリーあがりを起こし、エンジンの始動ができなくなります。
- ラジオの受信は、電波の強さが変化したり、電車・信号機などの障害物の影響により、最良な受信状態を維持することが困難な場合があります。
- 水分や高温・多湿・ほこり・ゴミを嫌いますので、車内清掃や換気に十分注意してください。
- オーディオ本体のお手入れは、乾いた柔らかい布でふいてください。損傷の原因となるおそれがある固い布や、ベンジン・シンナー・アルコールなどは絶対に使用しないでください。また、汚れがひどい場合には、柔らかい布を水またはぬるま湯に浸し、軽くふき取ってください。
- 車内の温度に気を付けてください。極寒や酷暑のとき、特に夏期は車内の温度が大変高くなり、故障の原因となるおそれがありますので、車内の換気に注意し、適温で使用してください。

CDプレーヤーの取り扱い

📞 アドバイス

- 挿入口には、指定されているCD以外の物を入れたり、ドライバーなどの金属物や磁石などを近付けないでください。故障の原因となります。また、CDに磁石などを絶対に近付けないでください。

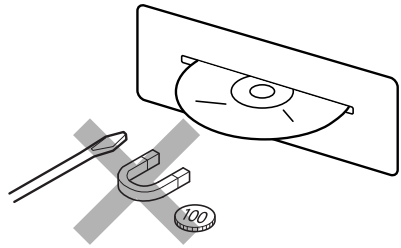

- CDが挿入された状態でエンジンを始動すると、「カチッ」・「ウーン」などという音が数回しますが、これは再生準備のための作動音で、故障ではありません。
- CDを挿入して数秒すると、セットされずに戻ってくることがあります。この場合は、CDの異常が考えられますので、CDに異常がないかを確認してください。
- 取り出しボタンを押しても、CDが挿入されたまま取り出せないときは、プレーヤーの保護のため、機能が停止することがあります。この場合、スバル販売店にご相談ください。



📌 アドバイス

- 車を降りるときは、必ずCDをオーディオ本体から取り出し、ケースに入れて、高温にならない場所に保管してください。
 - CDを直射日光に長時間当てたり、挿入口に残した状態のまま長時間放置しないでください。また、高温・多湿な場所（インストルメント パネルの上やシートの上など）に長時間放置しないでください。CDがひずみ、使用できなくなるおそれがあります。
- 従来のオーディオ レコードと同様にプラスチック製ですので、その原因となります。
- そり防止のため、必ずケースに入れ、直射日光の当たらない場所に保管してください。

CDの取り扱い

📌 アドバイス

- CDを持つときは、信号面に触らないようにしてください。両端を挟むようにして持つか、中央の穴と端を挟んで持ってください。

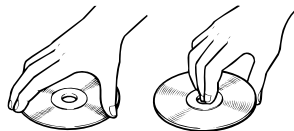

- CDは内部で高速回転しますので、異常なCD（ハート型など異形のCD、ヒビが入ったCDや大きくそったCD）は使用しないでください。



- 記録部分に透明または半透明部分があるCDは、正常に出し入れや再生ができなくなるおそれがありますので、使用しないでください。
- ラベル面（印刷面）にも紙やシールなどを貼り付けたり、傷などを付けないようにしてください。
- CDに指紋やホコリが付いた場合でも、CDに記録された信号には直接影響しませんが、汚れにより、信号記録面からの反射光の明るさが低減して音質が低下したり、音飛びを起こすことがあります。



📌 アドバイス

- CDが汚れたときは、柔らかい布でCDの内周から外周方向へ軽くふいてください。
- レコード スプレー・帯電防止剤などは使用できません。またベンジン・シンナーなどの揮発性の薬品をかけると、表面が侵されることがありますので使用しないでください。



- 8cmCDを挿入口に残した状態のまま走行しないでください。走行中の振動により、CDが落下することがあります。
- 振動の激しい悪路を走行すると、音飛びを起こすことがあります。
- 真冬の車内は極度に冷えています。この状態で、ヒーターを入れてすぐに使用すると、CDや光学部品（プリズムやレンズなど）が曇って、正常に再生されることがあります。

CDが曇っているときは、柔らかい布でふいてください。

光学部品が曇っているときは、1時間ほど放置しておけば自然に曇りが取れ、正常に再生されます。



オーディオ インデックス

AM/FM電子チューナー オーディオ

(音量調整→ 146 ページ)

(ラジオの受信→ 147 ページ)

(時刻の調整→ 150 ページ)

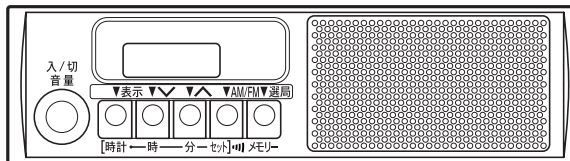

AM/FMマルチ電子チューナー・CDプレーヤー

(音量・音質調整→ 152 ページ)

(ラジオの受信→ 154 ページ)

(CDの再生→ 158 ページ)

(時刻の調整→ 161 ページ)

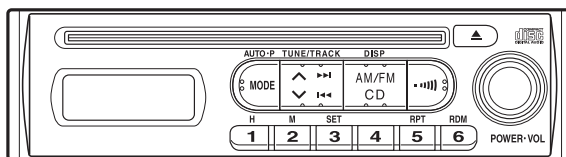



AM/FM電子チューナー オーディオ

オプション/グレード別装備

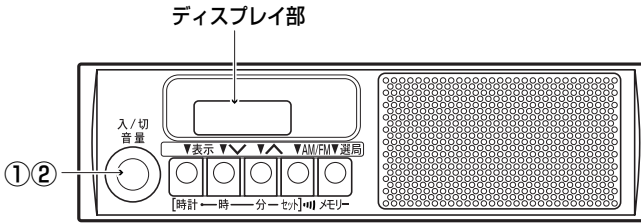

- ① 電源ボタン
- ② 音量調整ツマミ

音量調整

①電源ボタン

電源の“ON”・“OFF”ができます。



▼電源を入れるには

1. エンジン スイッチを“ON”または“ACC”の位置にします。
前回、エンジン スイッチを“LOCK”の位置にしたときにオーディオの電源が入っていた場合は、自動的に電源が入ります。
2. ボタンを押します。
ボタンを押すごとに、オーディオの電源が“ON”と“OFF”に切り替わります。

②音量調整ツマミ

音量を調整することができます。

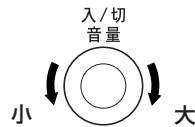

▼音量を調整するには

ツマミを右に回すと大きくなり、左に回すと小さくなります。



ラジオの受信

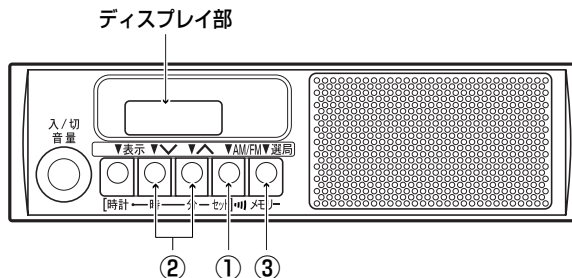

- ① FM/AM切り替えボタン ③ 選局ボタン
② 選局ボタン(TUNE)

○ラジオの受信

1. エンジン スイッチを“ON”または“ACC”の位置にします。
前回、エンジン スイッチを“LOCK”の位置にしたときにラジオを受信していた場合は、自動的にラジオが受信されます。
2. FM/AM切り替えボタン、選局ボタン(TUNE)、または選局ボタンを押して、希望の周波数を選択します。

①FM/AM切り替えボタン

AM・FMの切り替えをすることができます。また、交通情報放送を行っている地域で、あらかじめ記憶されている交通情報放送局を受信することができます。



▼ AM・FM放送を受信するには
ボタンを押します。

ラジオを聞いているときに、ボタンを押すと、「AM→FM」の順に切り替わりません。

- ディスプレイ部に、選択したバンドが表示されます。

📖 アドバイス

- オーディオの電源が入っていて、時計が表示されているときは、ボタンを押すと、オーディオ モードの表示に切り替わりません。ラジオを受信するとき(AM・FMを切り替えるとき)は、もう1度ボタンを押してください。



装備品の使いかた オーディオ

▼ 交通情報を受信するには

ボタンを「ピッ」と音がするまで押し続けます。

もう一度ボタンを押すと、解除されます。

アドバイス

- 交通情報を行われていない地域では受信できません。
- 交通情報ボタンで受信できる周波数は1620kHzのみです。ほかの周波数の交通情報放送局をこのボタンで受信することはできません。

② 選局ボタン (TUNE)

放送局の周波数を選択することができます。



▼ 手動で選択するには

ボタンを押して希望の周波数を選択します。

- 周波数を高い方に選択するには△側のボタン、低い方に選択するには▽側のボタンを押します。
- ディスプレイ部に、受信周波数が表示されます。

▼ 自動で選択するには

ボタンを「ピッ」と音がするまで押し続けます。

- 周波数を高い方に選択するには△側のボタン、低い方に選択するには▽側のボタンを押します。
- 放送が受信されると、自動的に止まります。
- ディスプレイ部に、受信周波数が表示されます。

自動選択を止めるには、もう一度ボタンを押します。

アドバイス

- 受信感度が良く、ディスプレイ部に表示されている周波数に一番近い周波数を自動で選択します。
- 山岳部や弱電界地域で自動選択を行った場合、受信できる周波数があっても、自動的に止まらないことがあります。この場合、手動選択を行ってください。



③ 選択ボタン

放送局の周波数をあらかじめ記憶させておくことにより、選択ボタンでその周波数を選択することができます。



👉 アドバイス

- 自宅付近などで日頃よくお聞きになる放送局の周波数を記憶させておくると便利です。
- 6局まで周波数を記憶させることができます。

AM放送の場合

- 選択ボタンを押すたびに「A01→A02→A03→A04→A05→A06→A01」とチャンネルが変わり、記憶された周波数が数秒表示されたあと、時計が表示されます。

FM放送の場合

- 選択ボタンを押すたびに「F01→F02→F03→F04→F05→F06→F01」とチャンネルが変わり、記憶された周波数が数秒表示されたあと、時計が表示されます。

▼ 周波数を記憶させるには

1. 記憶させるチャンネルを選択します。
2. 記憶させる周波数を選択します。
3. 選択ボタンを「ピッ」と音がするまで押し続けます。

▼ 記憶させた周波数を呼び出すには

選択ボタンを押すたびに、記憶されている周波数が選択されます。

👉 アドバイス

- 選択ボタンの記憶は、直前に選択ボタンで選択したチャンネルに記憶されません。記憶させるチャンネルを選んだあとの選局は選局ボタン（TUNE）で行ってください。

○ 選択ボタンに記憶させた周波数

👉 アドバイス

- バッテリーやヒューズ交換などで、オーディオへの電力供給が断られたときは、記憶させた周波数は消去され、初期設定の状態に戻ることがあります。この場合は、再度記憶させてください。



時刻の調整

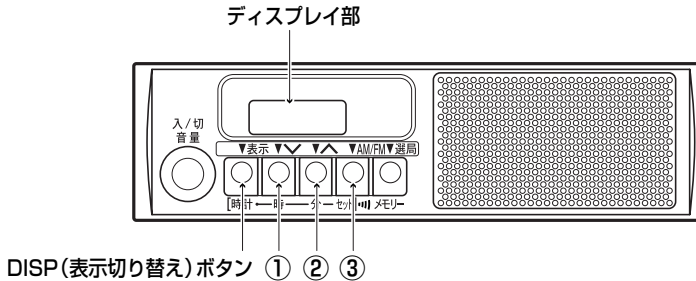

- ① “時” 調整ボタン ③ 時刻合わせボタン
② “分” 調整ボタン

- オーディオの電源の“ON”・“OFF”に関わらず、エンジンスイッチを“ON”または“ACC”の位置にすると、ディスプレイ部に時刻が表示されます。
- オーディオの操作を行う（またはDISP（表示切り替え）ボタンを押す）と、オーディオモードの表示になりますが、約6秒後に時計表示に戻ります。

○時刻の調整

時刻を表示させているとき、DISP（表示切り替え）ボタンを押しながら、同時に各ボタンを押して調整します。

📌アドバイス

- バッテリーやヒューズ交換などで、オーディオへの電力供給が断たれたときは、初期設定の状態から時計の作動が開始されることがあります。この場合は、再度調整してください。
- 時刻の表示は、12時間表示です。

① “時” 調整ボタン

時計の“時”表示を調整することができます。



▼ “時” 表示を調整するには
DISP（表示切り替え）ボタンを押したまま“時”調整ボタンを押します。

- ボタンを押すごとに、数字が1つずつ大きくなります。
- ボタンを押し続けると、連続して数字が大きくなります。



② “分” 調整ボタン

時計の“分”表示を調整することができます。



▼ “分” 表示を調整するには

DISP（表示切り替え）ボタンを押しながら、“分”調整ボタンを押します。

- ボタンを押すごとに、数字が1つずつ大きくなります。
- ボタンを押し続けると、連続して数字が大きくなります。

③ 時刻合わせボタン

時報などに合わせて、“分”表示を「:00」にすることができます。



▼ “分” 表示を「:00」にするには

DISP（表示切り替え）ボタンを押しながら、時刻合わせボタンを押します。

- “分”表示が「30」未満の数字のときは、“時”表示の数字は変わりません。例えば、10:20 は 10:00 になります。
- “分”表示が「30」以上の数字のときは、“時”表示は数字が1つ増えます。例えば、10:45 は 11:00 になります。



AM/FMマルチ電子チューナー・CDプレーヤー

オプション/グレード別装備

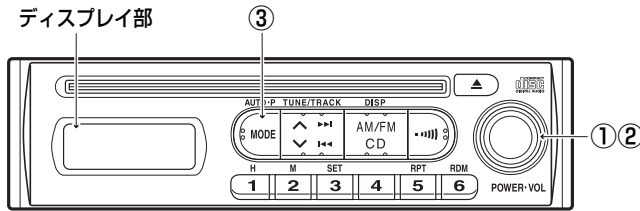

- ① 電源ボタン ③ モード ボタン
② 音量調整ツマミ

音量・音質調整

①電源ボタン

電源の“ON”・“OFF”ができます。



▼電源を入れるには

1. エンジン スイッチを“ON”または“ACC”の位置にします。
前回、エンジン スイッチを“LOCK”の位置にしたときにオーディオの電源が入っていた場合は、自動的に電源が入ります。
2. ボタンを押します。
ボタンを押すごとに、オーディオの電源が“ON”と“OFF”に切り替わります。

②音量調整ツマミ

音量を調整することができます。



▼音量を調整するには

ツマミを右に回すと大きくなり、左に回すと小さくなります。



③モード ボタン

各種機能のモードを切り替えることができます。



▼モードを切り替えるには

ボタンを押すごとに、「FAD→BAL→BAS→TRE→VOL」の順に切り替わります。

▼各種機能を調整するには

1. モード ボタンを押して、調整するモードを選択します。
2. 音量調整ツマミを回します。

○調整モードと調整レベル

| モード ボタン | 調整 モード | 前 音 バランス | 後 音 バランス | 左 音 バランス | 右 音 バランス | 低 音 | 高 音 | 音量 |
|--------------------|-----------------|----------------|----------------|----------------|----------------|--------------|--------|----|
| | モード 表示 | FAD | BAL | BAS | TRE | VOL | | |
| 音量調整 ツマミの 操作 | 調整 レベル 範囲 | F8 ↷ R8 | R8 ↷ L8 | +7 ↷ -7 | +7 ↷ -7 | 35 ↷ 0 | | |
| | 右に 回す | 前側大 | 右側大 | 強 | | 音量大 | | |
| | 左に 回す | 後側大 | 左側大 | 弱 | | 音量小 | | |

👉アドバイス

- 何も操作を行わないと、約 5 秒後に元の表示に戻ります。

リヤスピーカーなし車

- リヤスピーカーが装着されていないため、前後音量バランス“FAD”調整を「R8」にすると、音が出なくなります。



ラジオの受信



- ① AM・FMボタン
- ② 選局ボタン(TUNE)
- ③ 選択ボタン
- ④ オートプリセット ボタン
- ⑤ 交通情報ボタン

○ラジオの受信

1. エンジン スイッチを“ON”または“ACC”の位置にします。
前回、エンジン スイッチを“LOCK”の位置にしたときにラジオを受信していた場合は、自動的にラジオが受信されます。
2. AM・FMボタンの上側を押して、AMまたはFM放送を選択します。
3. 選局ボタン(TUNE)、または選択ボタンを押して、希望の周波数を選択します。

①AM・FMボタン

ラジオを受信することと、AM・FMの切り替えをすることができます。

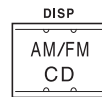

▼ラジオを受信するには

ボタンの上側を押します。

ラジオを聞いているときに、ボタンを押すと、「AM→FM」の順に切り替わりません。

- ディスプレイ部に、選択したバンドが表示されます。

👉アドバイス

- オーディオの電源が入っていて、時計が表示されているときは、ボタンを押すと、オーディオ モードの表示に切り替わります。ラジオを受信するとき(AM・FMを切り替えるとき)は、もう1度ボタンを押してください。



②選局ボタン (TUNE)

放送局の周波数を選択することができます。

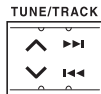

▼ 手動で選択するには

ボタンを押して希望の周波数を選択します。

- 周波数を高い方に選択するにはボタンの上側、低い方に選択するにはボタンの下側を押します。
- ディスプレイ部に、受信周波数が表示されます。

▼ 自動で選択するには

ボタンを「ピッ」と音がするまで押し続けます。

- 周波数を高い方に選択するにはボタンの上側、低い方に選択するにはボタンの下側を押します。
- 放送が受信されると、自動的に止まります。
- ディスプレイ部に、受信周波数が表示されます。

自動選択を止めるには、もう一度ボタンを押します。

👉 アドバイス

- 受信感度が良く、ディスプレイ部に表示されている周波数に一番近い周波数が自動で選択されます。
- 山岳部や弱電界地域で自動選択を行った場合、受信できる周波数があっても、自動的に止まらないことがあります。この場合、手動選択を行ってください。

③選択ボタン

放送局の周波数をあらかじめ記憶させておくことにより、ワンタッチでその周波数を選択することができます。



👉 アドバイス

- 自宅付近などで日頃よくお聞きになる放送局の周波数を記憶させておくとう便利です。
- AM・FM各 6 局まで周波数を記憶させることができます。

▼ 周波数を記憶させるには

1. 記憶させる周波数を選択します。
2. 記憶させる選択ボタンを「ピッ」と音がするまで押し続けます。

▼ 記憶させた周波数を呼び出すには

ボタンを押します。

- そのボタンに記憶させた周波数が選択されます。



装備品の使いかた オーディオ

④オート プリセット ボタン

自動で受信可能な周波数を、選択ボタンに記憶させることができます。

旅先などで放送局の周波数がわからないときなどに便利です。



▼自動で周波数を記憶させるには

- ボタンを「ピッ」と音がするまで押し続けます。
- 記憶操作が終了すると、「ピー」と音がして、記憶した中で一番低い周波数が受信されます。

▼記憶させた周波数を呼び出すには

選択ボタンを押します。

- そのボタンに記憶させた周波数が選択されます。

アドバイス

- オート プリセットをするごとに、現在受信状態の良い周波数が低い順に 6 局まで、選択ボタンに記憶されます。なお、オート プリセットをする前に記憶させていた周波数は消去されます。
- 地域や車の向きなどの条件により、すべての周波数の受信感度が悪い場合、自動で記憶されないことがあります。その場合、オート プリセットをする前に記憶させていた放送局が選択ボタンに記憶されたままになります。
- 同じ放送局からの受信でも、選局ボタン (TUNE) で選択し、記憶させた周波数とオート プリセットで記憶させた周波数は一致しないことがあります。
- オート プリセットによる記憶操作を同じ場所で繰り返しても、受信状態によっては、操作ごとに記憶される周波数が異なることがあります。



⑤交通情報ボタン

交通情報放送を行っている地域で、あらかじめ記憶されている交通情報放送局を受信することができます。



▼交通情報を受信するには
ボタンを押します。

もう一度ボタンを押すか、ほかのモードのボタン（AM・FMボタン、CDボタン）を押すと、解除されます。

👉アドバイス

- 初期設定の状態では 1620kHzが記憶されています。
- 交通情報が行われていない地域では受信できません。
- 交通情報ボタンを押して、交通情報を受信しているときは、選局ボタン（TUNE）・選択ボタン・オートプリセットを押しても、周波数を選択できません。

▼記憶されている周波数を変更するには

1. 記憶させる周波数を受信します。
2. 交通情報ボタンを「ピッ」と音がするまで押し続けます。

👉アドバイス

- 交通情報は、AM放送の周波数のみ記憶させることができます。

○選択ボタン・交通情報ボタンに記憶させた周波数

👉アドバイス

- バッテリーやヒューズ交換などで、オーディオへの電力供給が断られたときは、記憶させた周波数は消去され、初期設定の状態に戻ることがあります。この場合は、再度記憶させてください。



装備品の使いかた オーディオ

CDの再生

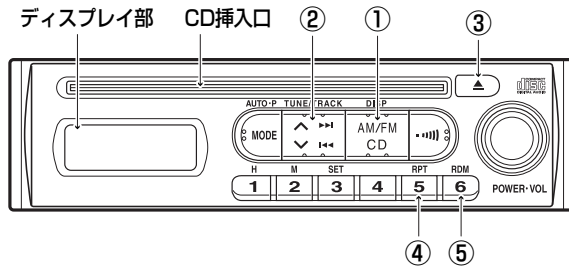

- ① CDボタン
- ② トラック ボタン
- ③ CD取り出しボタン
- ④ リPEAT ボタン
- ⑤ ランダム ボタン

CDプレーヤーの使いかたについては、「オーディオの取り扱い」のページも併せてお読みください。

アドバイス

- 下記のマークが付いているディスクを使用してください。



- CD TEXTは表示されませんが、再生は可能です。
- 音楽用CD-R (CD-Recordable) ・ CD-RW (CD-ReWritable) に記録された音楽用データを再生できます。
ただし、特性・傷・汚れなどにより再生できない場合があります。
- ディスクの状態 (録音環境・データ内容) により再生できない場合があります。
- MP3・WMA*・AAC方式などの圧縮オーディオ フォーマットには対応していません。
- CD-ROM・コピー プロテクト機能付ディスクには対応していません。
- 8cmCDを使用するときは、アダプターを使用しないでください。
- Dual Discには対応していません。Dual Discを使用すると、機器の故障の原因になるおそれがあります。

* WMAは米国Microsoft corporationの米国およびその他の国における登録商標です。



○CDの再生

1. エンジン スイッチを“ON”または“ACC”の位置にします。

前回、エンジン スイッチを“LOCK”の位置にしたときにCDを再生していた場合は、自動的にCDが再生されます。

2. CDを挿入します。

CDはラベル面を上にして挿入します。CDが挿入されているときは、CDボタンを押すと再生されます。

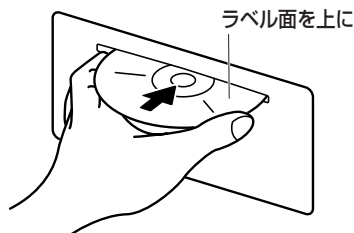

①CDボタン

CDを再生することができます。



▼CDを再生するには

CDが挿入された状態で、ボタンの下側を押します。

②トラック ボタン

曲の早送り・早戻しと、希望の曲の頭出しをすることができます。

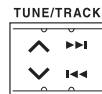

▼早送り・早戻しをするには

ボタンを押し続けます。

- 早送りをするにはボタンの上側、早戻しをするにはボタンの下側を押します。
- ボタンを押している間、早送り（または早戻し）され、希望の位置で手を離すと、その位置から再生されます。

▼頭出しをするには

ボタンを曲数分だけ押して、希望の曲を選択します。

- 曲を進めるにはボタンの上側、曲を戻すにはボタンの下側を押します。

曲の再生中に

- ボタンの上側を押すと、次の曲が再生されます。
- ボタンの下側を押すと、その曲の始めに戻ります。このとき、もう一度ボタンを押すと、前の曲が再生されます。



装備品の使いかた オーディオ

③CD取り出しボタン

CDを取り出すことができます。



▼CDを取り出すには

ボタンを押します。

- CDが取り出されると、CDが再生される前の状態に戻ります。
- エンジン スイッチが“LOCK”の位置でも、CDを取り出すことができます。

④リピート ボタン

選択されている曲を繰り返して（リピート）再生することができます。



▼リピート再生をするには

ボタンを押すごとに、リピート再生が“ON”と“OFF”に切り替わります。

- “ON”のときは、ディスプレイ部に“RPT”が表示されます。
- “OFF”にするまで、何度でも同じ曲が再生されます。

⑤ランダム ボタン

無作為に曲を選択して（ランダム）再生することができます。



▼ランダム再生をするには

ボタンを押すごとに、ランダム再生が“ON”と“OFF”に切り替わります。

- “ON”のときは、ディスプレイ部に“RDM”が表示されます。
- “OFF”にするまで、何度でもランダムに曲が再生されます。

○CDプレーヤーの機能

アドバイス

- プレーヤー内部を保護するため、異常が生じたときは、自動的にプレーヤーの機能が停止し、CDが再生されているときは、CDが押し出されます。
- ディスプレイ部に“ER-1”の表示が出たときは、CD取り出しボタンを押してください。
- CDプレーヤーの内部温度が基準以上の高温になると、半導体レーザー部の劣化を保護するため、自動的に再生が停止されます。
このとき、ディスプレイ部に“--H”が表示され、温度の上昇を知らせます。
この状態のときは、温度が下がるまでお待ちください。



時刻の調整

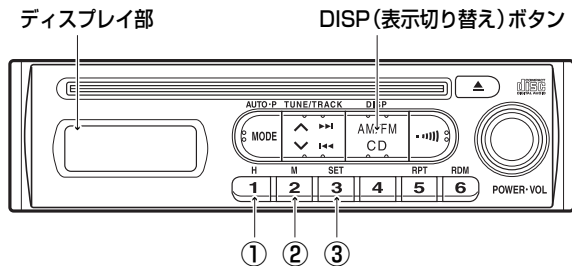

- ① “時” 調整ボタン
- ② “分” 調整ボタン
- ③ 時刻合わせボタン

- オーディオの電源の“ON”・“OFF”に関わらず、エンジン スイッチを“ON”または“ACC”の位置にすると、ディスプレイ部に時刻が表示されます。
- オーディオの操作を行う（またはディスプレイ ボタンの上側を押す）と、オーディオモードの表示になりますが、約5秒後に時計表示に戻ります。

○時刻の調整

時刻を表示させているとき、DISP（表示切り替え）ボタンの上側を押しながら、同時に各ボタンを押して調整します。

📱 アドバイス

- バッテリーやヒューズ交換などで、オーディオへの電力供給が断たれたときは、初期設定の状態から時計の作動が開始されることがあります。この場合は、再度調整してください。
- 時刻の表示は、12 時間表示です。

① “時” 調整ボタン

時計の“時”表示を調整することができます。



- ▼ “時” 表示を調整するには
DISP（表示切り替え）ボタンの上側を押しながら、“時”調整ボタンを押します。
 - ボタンを押すごとに、数字が1つずつ大きくなります。
 - ボタンを押し続けると、連続して数字が大きくなります。



装備品の使いかた オーディオ

② “分” 調整ボタン

時計の“分”表示を調整することができます。



▼ “分” 表示を調整するには

DISP（表示切り替え）ボタンの上側を押しながら、“分”調整ボタンを押します。

- ボタンを押すごとに、数字が1つずつ大きくなります。
- ボタンを押し続けると、連続して数字が大きくなります。

③時刻合わせボタン

時報などに合わせて、“分”表示を「:00」にすることができます。



▼ “分” 表示を「:00」にするには

DISP（表示切り替え）ボタンの上側を押しながら、時刻合わせボタンを押します。

- “分”表示が「30」未満の数字のときは、“時”表示の数字が変わりません。例えば、10:20 は 10:00 になります。
- “分”表示が「30」以上の数字のときは、“時”表示の数字が1つ増えます。例えば、10:45 は 11:00 になります。



室内装備品

室内照明

ルーム ランプ

スイッチの位置によって、点灯、消灯の切り替えができます。

▼スイッチが“ON” のとき
ドアの開閉に関係なく点灯します。

▼スイッチが“OFF” のとき
ドアの開閉に関係なく消灯します。

▼スイッチが“DOOR” のとき

電波式リモコン ドア ロック装着車以外

運転席ドアを開けると点灯し、運転席ドアを閉めると消灯します。

電波式リモコン ドア ロック装着車

ドア連動機能により、点灯・消灯します。
(ドア連動機能→ 163 ページ)

ON OFF DOOR

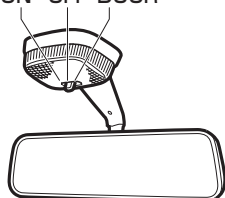

ドア連動機能

電波式リモコン ドア ロック装着車

○タイマー機能*

▼ドアの開閉

| ドア | エンジンスイッチ | 室内照明 |
|------------------|----------|--------------------|
| 全閉 ↓ いずれか開 | — | 消灯 ↓ 点灯 |
| いずれか開 ↓ 全閉 | ON | 点灯 ↓ すぐに消灯 |
| | ON以外 | 点灯 ↓ 約15秒後消灯 |

▼ドアの施錠・解錠

エンジン スイッチが“LOCK” の位置で、すべてのドアが閉まっているとき、下記の作動になります。

| 運転席 ドアロック | 室内照明 |
|---------------|----------------------|
| 解錠 ↓ 施錠 | 点灯 ↓ 減光し、その後消灯 |
| 施錠 ↓ 解錠 | 消灯 ↓ 約15秒間点灯 |

* 実際には、いくつかの条件が同時に成立することにより、表中の作動と異なることがあります。



装備品の使いかた 室内装備品

▼エンジン スイッチの操作

すべてのドアが閉まっているとき、下記の作動になります。

| エンジン スイッチ | 室内照明 |
|--------------------------------|--------------------|
| ACC ↓ ON | 点灯 ↓ すぐに消灯 |
| ON / ACC* ↓ LOCKにしてキーを抜く | 消灯 ↓ 約15秒間点灯 |

*ONからACCにしたときの経過時間により、点灯しないことがあります。

○バッテリーあがり防止機能

バッテリーあがり防止のため、自動的に室内照明を消灯する機能です。

- エンジン スイッチが“LOCK”または“ACC”の位置で、ドアを開けたまま約 10 分が経過すると、自動的に消灯します。
- 再度、点灯させるには、すべてのドアを閉めるか、エンジン スイッチを“ON”の位置にしてください。

荷室ランプ

パネル バン仕様車

スイッチの位置によって、点灯、消灯の切り替えができます。

▼操作方法

荷室ランプ本体を押し込みスイッチの位置を切り替えます。

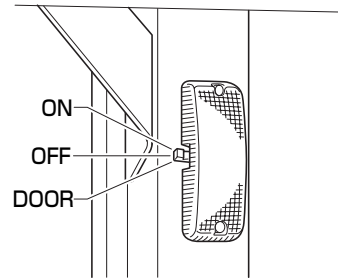

▼スイッチが“ON”のとき

荷室のドアの開閉に関係なく点灯します。

▼スイッチが“OFF”のとき

荷室のドアの開閉に関係なく消灯します。

▼スイッチが“DOOR”のとき

荷室のドアを開けると点灯し、ドアを閉めると消灯します。



シガー ライター

エンジン スイッチが“ACC”または“ON”の位置のとき使用できます。

▼使用方法

押し込んで手を離し、自動的に戻るまで待ちます。

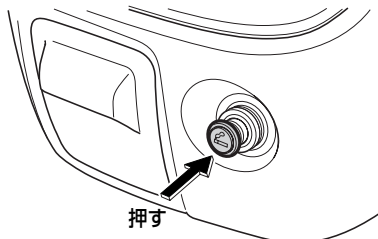

⚠注意

- 手で押し込んだままにしないでください。過熱して非常に危険です。
- シガー ライターの金属部分を触らないでください。やけどをするおそれがあります。
- 30 秒以上たっても自動的に戻らないときは、故障が考えられます。手で引き出したあと、スバル販売店で点検を受けてください。
- 故障の原因となりますので、下記のことをお守りください。シガー ライターを使用したとき、赤熱したシガーライターが飛び出したり、押し込んだまま戻らなくなることがあります。
- 他車のシガー ライターを差し込まないでください。
- スバル指定部品以外の電気製品の電源として使用しないでください。

灰皿

▼使用するとき

手前に引き出し使用します。

▼清掃するとき

遮熱板を押し下げながら引き抜きます。

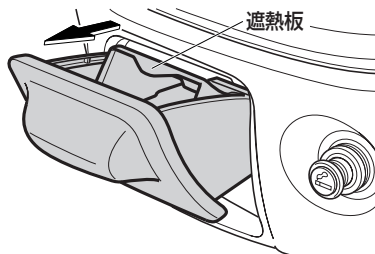

⚠注意

- タバコ、マッチなどは確実に火を消してから入れてください。また、紙くずなどの燃えやすい物を入れしないでください。出火するおそれがあります。
- 灰皿を使ったあとは、必ず閉めてください。
- 吸いがらは、ためすぎないように注意してください。



装備品の使いかた 室内装備品

サン バイザー

直射日光などでまぶしいときに使用します。側面に移動させて使用することもできます。

▼使用するときは

図中の矢印の方向に動かします。

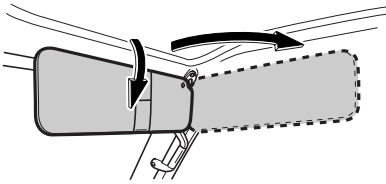

👉 アドバイス

- サン バイザーと天井の間に物を挟まないでください。発進時に物が落ちるおそれがあり危険です。

チケットホルダー

チケット類を収納することができます。

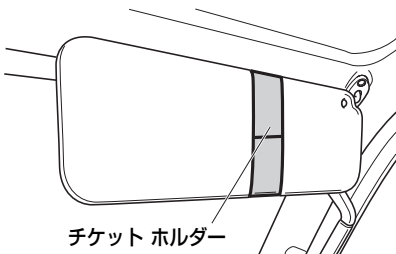

👉 アドバイス

- チケットホルダーにチケット類以外の物を入れないでください。発進時に物が落ちるおそれがあり、危険です。

グローブボックス

物入れとして利用できます。

▼開閉方法

- レバーを引いて開けます。
- 閉めるときはそのまま閉めます。

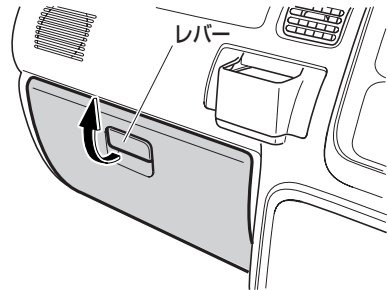

⚠️ 注意

- 走行中はグローブボックスを必ず閉めておいてください。急ブレーキなどの激しい運転の際に開いたフタに体が当たるなど思わぬけがをされるおそれがあります。



カップホルダー

缶ジュースやカップなどを置くのに便利です。

⚠注意

- 飲み物には、フタをするなどしてこぼさないように注意してください。振動で中身がこぼれるおそれがあります。特に温かい飲み物には、やけどを防ぐために必ずフタをしてください。
- 飲み物がこぼれたときはただちにふき取ってください。カップホルダーの開閉機構が損傷するおそれがあります。また、スイッチ類や電気部品にかかる、故障や車両火災の原因となるおそれがあります。
- カップホルダーには、カップや飲料缶以外の物を置かないでください。急ブレーキをかけたときや、衝突したときなどに置いていた物が飛び出し、けがをするおそれがあります。また、下記のような異物が入ると、カップホルダーの開閉機構が損傷するおそれがあります。
 - 爪楊枝・ヘアピン等の小さいもの、細かいもの
 - タバコの灰
 - 芳香剤の液体
- 使用しないときは、カップホルダーを必ず収納してください。急ブレーキなどの激しい運転の際に、カップホルダーに体が当たるなど、思わぬけがをするおそれがあります。

運転席用

そのまま使用します。

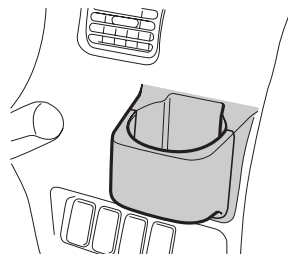

助手席用

オプション/グレード別装備

矢印の方向に引き出して使用します。

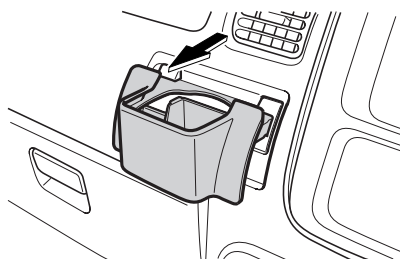

👉 アドバイス

助手席SRSエアバッグ装着車

- カップホルダーが小物入れになります。



装備品の使いかた 室内装備品

ショッピング フック

オプション/グレード別装備

軽量の荷物や、袋をかけておくのに便利です。

⚠注意

- 特に重たい物や、大きな物をショッピング フックにかけないでください。
(最大荷重量約 10kg)
フックが折れたり、走行中に外れたりするおそれがあります。
- 使用しないときは元に戻しておいてください。

▼使用方法

- ボタンの上部を押すと使用できます。
- 元に戻すときは、フックを押し上げロックします。

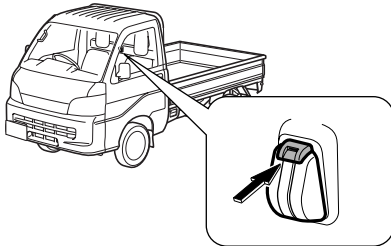

アシスト グリップ

走行中、車体がゆれたときなどにご使用ください。

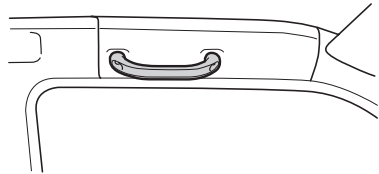

⚠注意

- 特に重たい物や、大きな物をアシスト グリップにかけないでください。アシスト グリップが折れたり、走行中に外れたりするおそれがあります。



乗降用グリップ

車両に乗り降りするときなどにご使用ください。

大型タイプ

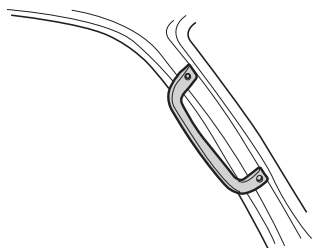

標準タイプ

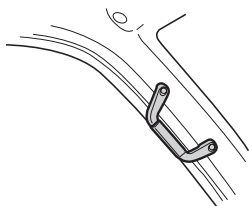

⚠注意

- 特に重たい物や、大きな物を乗降用グリップにかけないでください。乗降用グリップが折れたり、走行中に外れたりするおそれがあります。

フック

特別装備車（赤帽仕様車）

ロープで荷物を固定するときにご使用ください。

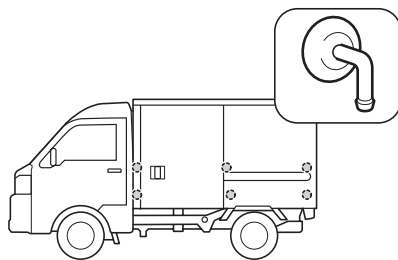



装備品の使いかた 室内装備品

リヤ オーバーヘッド シェルフ

グランド キャブ仕様車

小物入れとして利用できます。

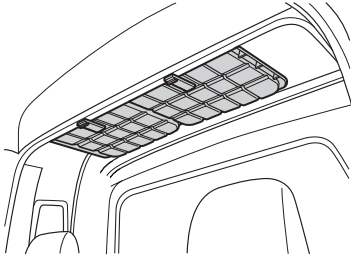

⚠注意

- リヤ オーバーヘッド シェルフにぶら下がったり、体重をかけたりしないでください。収納物が落ちてけがをすおそれがあります。
- リヤ オーバーヘッド シェルフに収納することができる重さは、各ポケット部最大 0.5kgです。
- 加速したときなどの走行時に、収納物がすべり落ちてけがをしないよう、下記のことを守ってください。
 - リヤ オーバーヘッド シェルフ内に固い物や鋭利な物を収納しないでください。
 - リヤ オーバーヘッド シェルフ内に本や雑誌などを重ねて収納しないでください。
 - 缶ジュースなどの転がりやすい物を収納しないでください。
- 炎天下での駐車は高温になりますので、プラスチック素材のメガネなどを放置したままにしないでください。レンズやフレームが変形・ひび割れを起こすことがあります。
また、ライターやスプレーなどを収納しないでください。火災や爆発につながるおそれがあります。

⚠注意

- ストッパーを車両前側に引き出して確実にロックしていることを確認してください。ロックしないで使用するとリヤ オーバーヘッド シェルフが走行中に外れ、思わぬ事故につながるおそれがあります。

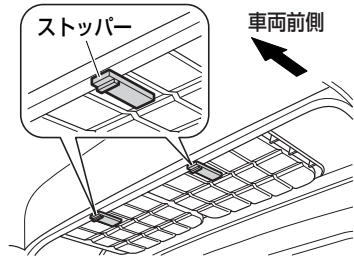

MEMO

A series of horizontal dotted lines for writing.

MEMO

Dotted lines for writing content.



いざというときに

車載工具の使いかたや、車を運転するうえで
いざというときの処置の方法について
説明しています。

■ 工具類

| | |
|-----------|-----|
| 格納場所 | 174 |
| 工具 | 175 |
| ジャッキの使いかた | 175 |

■ いざというときの処置

| | |
|----------------|-----|
| スタック（立ち往生）したとき | 178 |
| 故障したとき | 179 |
| けん引される時 | 180 |
| パンクしたとき | 181 |
| タイヤの交換 | 182 |
| バッテリーあがりの処置 | 186 |
| オーバーヒートの処置 | 188 |
| ヒューズの交換 | 189 |
| 電球（バルブ）交換 | 192 |
| キーを閉じ込めたとき | 200 |
| 車両を緊急停止するには | 201 |
| 事故が起きたとき | 202 |



工具類

格納場所

⚠警告

ジャッキを使用するときは

- 必ずエンジンを停止し、エンジンが十分冷えた状態で取り外してください。エンジンの回転部分や電気部分で思わぬけがをしたり、高温部分でやけどをするおそれがあり危険です。
- エンジン停止後は、ジャッキが熱くなっていることがありますので、ジャッキが十分に冷めているのを確認してから取り外してください。ジャッキが熱い状態で触ると、やけどをするおそれがあり危険です。

⚠注意

- スペア タイヤ、ジャッキ、工具は所定の位置にしっかり固定してください。室内などに放置すると、急ブレーキ時などに工具が体に当たるなど、大変危険です。

ジャッキの位置

右側シート下部（エンジン ルーム内）に収納しています。

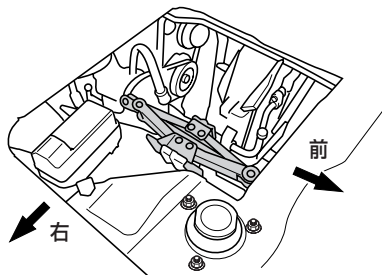

ジャッキ ハンドルの位置

助手席後ろのパネルに収納しています。

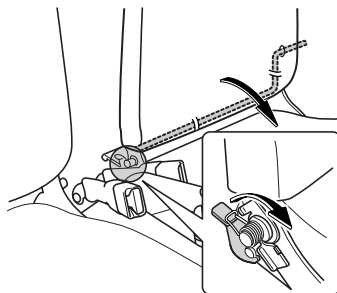

スペア タイヤの位置

リヤ ゲート下部に収納しています。

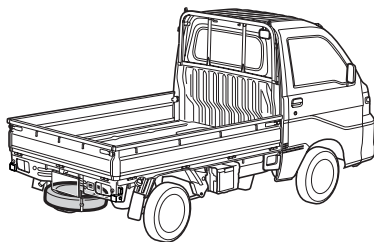

⚠注意

- スペア タイヤに足をかけないでください。スペア タイヤ キャリアが変形し、スペア タイヤがガタつき、外れて落下するおそれがあります。



工具

タイヤ交換のときなどに使用します。

工具袋

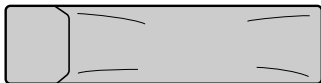

ホイールナットレンチ



工具の位置

グローブボックス内に収納しています。

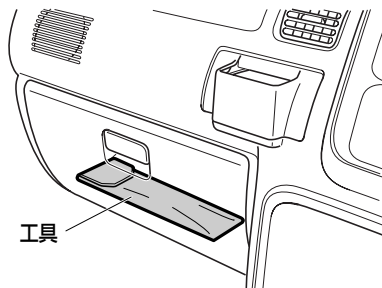

ジャッキの使いかた

⚠警告

- ジャッキ アップした車の下には絶対にもぐらないでください。万一ジャッキが外れると大変危険です。
- ジャッキ アップするときはジャッキの上や下に物を挟まないでください。
- ジャッキ アップするときは、必ず、駐車ブレーキをかけ、マニュアル車はチェンジ レバーを1速に、オートマチック車はセレクト レバーをPレンジに入れて、輪止めをしてください。車が動き出すおそれがあり危険です。
- ジャッキは砂や石ころのない安定した平らなかない場所を選んでセットしてください。ジャッキ アップしたとき、車が動き思わぬ事故につながるおそれがあります。
- 車に備え付けのジャッキは、タイヤの交換およびタイヤ チェーンの脱着以外には使用しないでください。
- ジャッキ アップするときは、交換するタイヤと対角線上にあるタイヤの前後に輪止めをしてください。
- ジャッキは、セット位置以外にかけないでください。外れたり、車を損傷するおそれがあります。
- ジャッキ アップするときは、人や荷物を車から降ろしてください。
- ジャッキは、伸ばすほど不安定になります。タイヤが地面から3cm以上離れないようにしてください。
- ジャッキ アップしているときは、エンジンをかけないでください。





⚠警告

- タイヤのローテーション時などに、車載のジャッキを用いて、両車輪同時に上げるようなことはしないでください。接地しているタイヤが動き、車体がずれるおそれがあります。

⚠注意

- 車に備え付けのジャッキは、お客様のお車専用です。ほかの車に使用したり、ほかの車のジャッキをお客様のお車に使用しないでください。車を損傷したり、思わぬ事故につながるおそれがあります。

ジャッキをセットする位置

ジャッキは必ずジャッキ セット位置にセットしてください。

▼セットする位置

取り替えるタイヤに近いジャッキ セット位置にセットします。

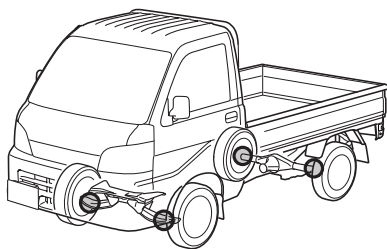

○フロント

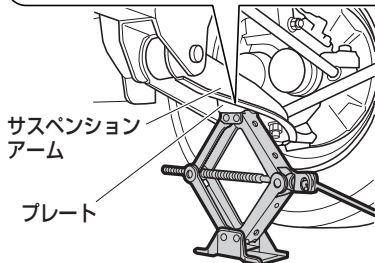
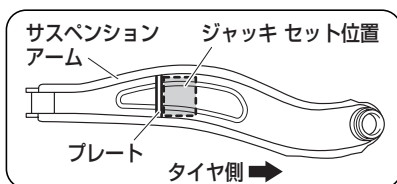

👉アドバイス

- ジャッキは、サスペンションアームのプレートよりタイヤ側に、プレートに沿うようにセットしてください。

○リヤ

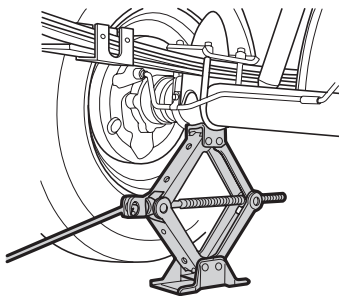



ジャッキのかけかた

▼ 操作手順

1. ジャッキを手で回して、セット位置まで上げます。

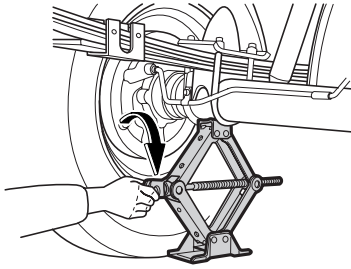

2. ジャッキが確実にセット位置にかかっていることを確認し、ジャッキハンドルを使って、タイヤが地面から少し離れる位置まで車を持ち上げます。

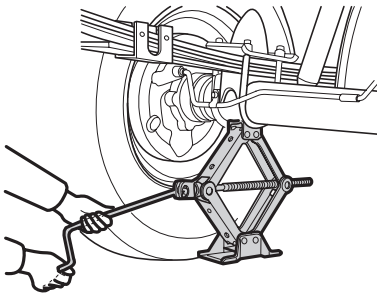

⚠ 注意

- リヤをジャッキ アップするときは、下記のことをお守りください。ジャッキが外れて車を損傷したり、思わぬ事故につながるおそれがあります。
- ジャッキを車軸に対して直角にセットする
- ジャッキ頭部の中心を車軸の中心に確実に合わせる

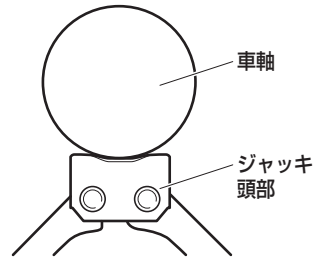



いざというときの処置

スタック（立ち往生） したとき

スタックから脱出するには

ぬかるみや砂地、深雪路などでタイヤが空転したり、埋まり込んで動けなくなったときは、下記の手順にしたがって脱出操作をしてください。

▼脱出操作をする前に

⚠警告

- 必ず周囲に他の車、物、または人がいないことを十分に確認してください。スタックから脱出する際に、車が前後に飛び出したり、あてがった石や木が飛散したりするおそれがあり危険です。
- チェンジレバー、またはセレクトレバーを操作するときは、アクセルペダルを踏んだまま操作しないでください。車が急発進したり、トランスミッションなどに重大な損傷をあたえるなどして思わぬ事故につながるおそれがあります。

⚠注意

- タイヤを高速で回転させないでください。タイヤがバースト（破裂）したり、異常過熱するため思わぬ事故につながるおそれがあります。
- アクセルペダルを過度に踏んで空ぶかししたり、タイヤを空転させないでください。トランスミッションなどを損傷し、思わぬ事故につながるおそれがあります。

⚠注意

- 数回試して脱出できないときは、脱出操作を中止し、けん引による救援を依頼してください。
(けん引される時→ 180 ページ)

👉アドバイス

AWD車、デフロック装着車

- 状況によって、AWDに切り替えたり、デフロックを“ON”にすると、脱出が容易になる場合があります。
(セレクトイブAWDシステム → 113 ページ)
(デフロック→ 116 ページ)

▼脱出手順

1. 駐車ブレーキをかけ、マニュアル車はチェンジレバーをニュートラル、オートマチック車はセレクトレバーをⒺレンジに入れ、エンジンを停止します。
2. タイヤ前後の土や雪などを取り除きます。
3. スリップしているタイヤの下に、石や木などをあてがい滑り止めになります。
4. エンジンを始動します。
5. マニュアル車はチェンジレバーを1速、またはⒺ（後退）、オートマチック車はセレクトレバーをⒺ、またはⒺレンジに確実に入れ、注意しながら、アクセルペダルを軽く踏み込みます。



故障したとき

エンスト

安全な場所まで移動してください。
付近に人がいる場合は押しもらってください。

⚠注意

- 車を押す場合、チェンジ レバー、またはセレクト レバーをニュートラルに入れてください。
- エンジン スイッチを“START”の位置で保持しても、緊急避難時に車を動かすことができません。

👉 アドバイス

- 緊急を要する場合は発炎筒で合図してください。

○踏切内の場合

踏切内で動けなくなったり、脱輪などで
すぐ動かせない場合は、ただちに踏切の
非常ボタンを押してください。

発炎筒

発炎筒は高速道路や踏切内での故障など、
非常事態が発生したときに使用する非常
信号用具です。

▼設置場所

グローブ ボックス左下に設置されていま
す。

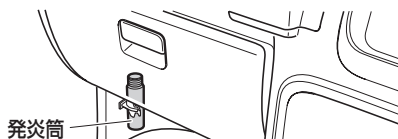

⚠注意

- 非常用信号としてのみお使いください。
- お子さまに絶対触らせないでください。いたずらなどにより発炎筒が発火し、思わぬ事故につながるおそれがあります。
- 発炎筒を使うとき、顔や体に向けてとやけどの危険があるのでさけてください。
- ガソリンなどの可燃物のそばで使用すると、火災をまねく危険がありますのでさけてください。
- トンネル内では使用しないでください。トンネル内では非常点滅灯や懐中電灯で合図してください。

👉 アドバイス

- 使用方法は、発炎筒に記載されています。あらかじめよく読んでください。
- 発炎筒を使うときは、非常点滅灯も点滅させてください。
- 発炎筒には有効期限がありますので、事前に確認しておいてください。





いざというときに いざというときの処置

けん引される時

故障車の移動は、スバル販売店、スバル指定サービス工場、または専門業者に依頼し、車両積載車で4輪とも持ち上げて運搬してください。

(スバル販売店、スバル指定サービス工場とJAFロードサービスの連絡先は、別冊の「スバル サービス ネットワーク」に記載されています。)

警告

- 後輪だけをもち上げたけん引は、車両が不安定になるので、行わないでください。
- AWD車の場合、前輪、または後輪だけをもち上げたけん引は絶対にしないでください。
前輪、または後輪だけをもち上げて運搬すると、駆動装置が損傷したり、車がレッカー車(台車)から飛び出すおそれがあります。

やむを得ず、ロープによるけん引をするときは、下記の注意にしたがってください。

▼けん引を行う前に

注意

- 他車をけん引する能力はありません。車体のいずれかにロープをかけるなどのけん引はしないでください。
- ロープによるけん引を行う前に、駆動系に故障がないことを、スバル販売店、スバル指定サービス工場にご確認ください。
駆動系に故障の可能性がある場合は、ロープによるけん引はしないでください。

注意

- オートマチック車・AWD車の場合、ロープによるけん引をするときの速度は30km/h以下、けん引距離は50km以内にしてください。この速度・距離を超えると、トランスミッションに悪影響をおよぼし、損傷するおそれがあります。
- けん引される車は、下記の事項を守って慎重に運転してください。通常と同じ感覚で運転すると、事故につながるおそれがあります。
- できるだけ人や荷物をおろし、車体を軽くしてください。
- エンジンスイッチはハンドルロックを解除させるために“ACC”の位置にし、チェンジレバー、またはセレクトレバーをニュートラルにしてください。
- エンジンが停止していると、いつもよりハンドル操作が重くなりますので、できるだけエンジンを始動してください。
また、ブレーキの効きが悪くなりますので、通常より強めにブレーキペダルを踏んでください。
- 長い下り坂では、ブレーキが過熱して、効かなくなるおそれがありますので、けん引しないでください。



けん引の方法

前の車の制動灯に注意して、常にけん引ロープをたるませないように気を付けてください。

また、けん引ロープには必ず白い布（30cm四方以上）を付けてください。

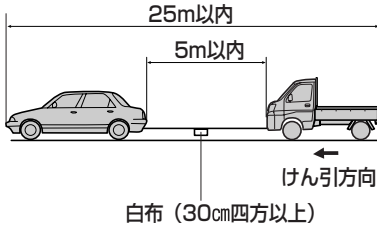

ロープをかける位置

ロープは必ず車体先端のフックにかけてください。

○フロント

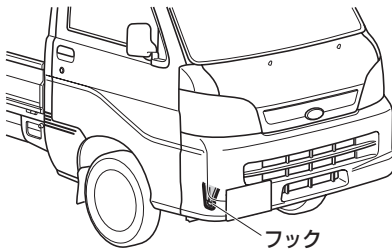

パンクしたとき

高速走行中にパンクやバースト（破裂）したときは、ハンドルをしっかりと持って、徐々にブレーキをかけてスピードを落としてください。急ブレーキをかけるとハンドルを強く取られ危険です。





いざというときに いざというときの処置

スペア タイヤの脱着

1. ホイール ナット レンチで固定ナットをゆるめます。
2. スペア タイヤ キャリアを少し持ち上げて、フックから外します。

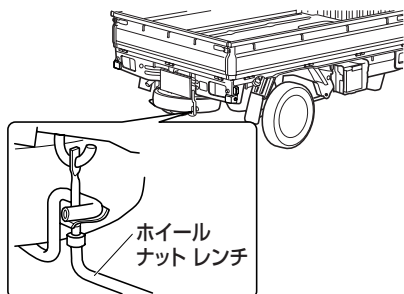

3. 取り付けるときは、逆の手順で行います。スペア タイヤを元に戻すときは、ホイール意匠面を上側にして取り付けてください。

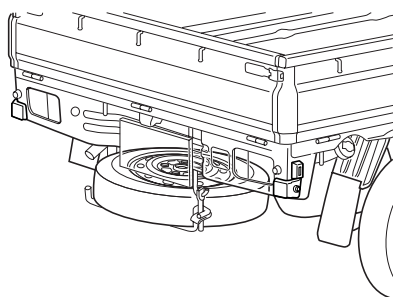

⚠️注意

- スペア タイヤを収納するときは、取り付け状態を十分確認してください。取り付けが不安定な状態になっていると、走行中の脱落により思わぬ事故の原因になります。
- スペア タイヤに足をかけないでください。スペア タイヤ キャリアが変形し、スペア タイヤがガタつき、外れて落下するおそれがあります。

タイヤの交換

▼ 交換作業を行うにあたって

⚠️警告

- ジャッキ アップした車の下にもぐらないでください。万一、ジャッキが外れると大変危険です。
- 駐車ブレーキは、必ずしっかりとかけてください。駐車ブレーキをかけずに後輪タイヤを取り外すと、まれにブレーキ ドラムがタイヤと一緒に外れることがあります。タイヤを外したあとは、ブレーキ ドラムが外れていないことを確認してください。ブレーキ ドラムが外れたままタイヤを交換すると、ブレーキが効かず大変危険です。

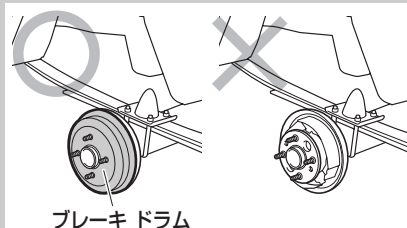

⚠️注意

- この車専用以外のホイールを使用しないでください。専用以外のホイールを使用すると、走行装置やブレーキ装置に支障をきたし、安全な走行ができなくなります。



交換の準備

⚠注意

- 車を交通のさまたげにならず安全に作業できる平らな場所に移動させて、作業を行ってください。
- パンクなどにより路上で作業を行うときは、交通のさまたげにならない場所に寄せ、非常点滅灯を点滅させ、停止表示板を使用してください。
- 人は車から降り、重い荷物は車から降ろしてください。

交換の手順

1. 駐車ブレーキをしっかりとかけ、エンジンは停止し、マニュアル車はチェンジレバーを1速、オートマチック車はセレクトレバーを回レンジの位置にします。
2. 交換するタイヤと対角線上にあるタイヤの前後に輪止めを置きます。

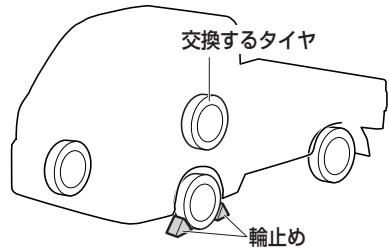

👉アドバイス

- 輪止めは車載されていませんので、必要に応じて準備してください。なお、輪止めは、タイヤを固定できる大きさの石などで代用できます。

3. 工具、ジャッキ、スペアタイヤを取り出します。

(格納場所→ 174 ページ)

(ジャッキの使いかた→ 175 ページ)

(パンクしたとき→ 181 ページ)





いざというときに いざというときの処置

4. ジャッキが外れた場合の危険防止のため、スペア タイヤは交換するタイヤの近くの車体の下に置きます。

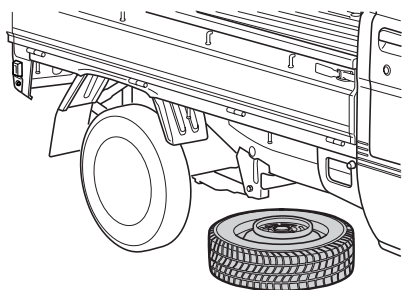

5. ホイール ナット レンチでホイール ナットを左に回し、手で回るくらいまでゆるめます。

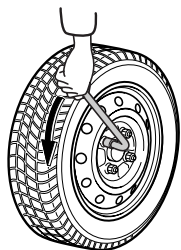

6. タイヤと路面が少し離れるまでゆっくりとジャッキ アップし、車体を上げます。

(ジャッキの使いかた→ 175 ページ)

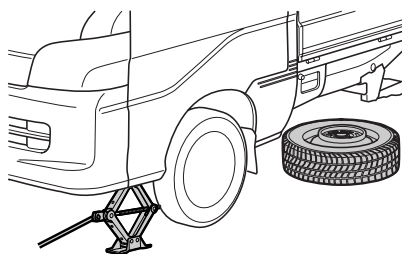

7. 4 個のホイール ナットを外し、タイヤを外します。

- タイヤを地面に置くときは、傷が付かないように、ホイール意匠面を上向きに置いてください。

8. 交換するタイヤのホイールの接触面の汚れをふき取ります。

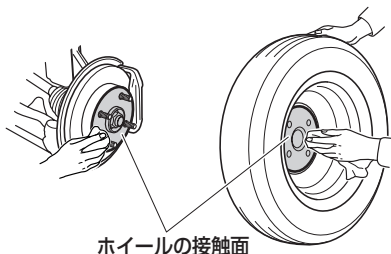

⚠注意

- タイヤを取り付けるときに、ホイールの取り付け部やホイール裏側の取り付け面がほこりなどで汚れていると、走行中にナットがゆるみ、タイヤが外れるおそれがあり危険です。

9. 交換するタイヤを取り付けます。



10. ナットのテーパ部がホイールのシート部に軽くあたるまで、ナットを右に回して仮締めします。

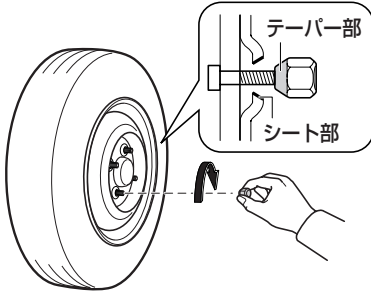

11. タイヤが地面につくまで車体をおろし、ホイール ナットを均等に対角線の順にホイール ナット レンチで 2、3 度にわたり十分締め付けます。

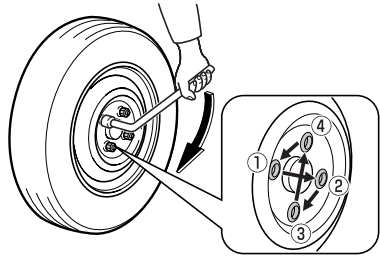

⚠警告

- 必ずナットのテーパ部を内側にして取り付けてください。テーパ部を外側にして取り付けると、ホイールが破損し外れてしまい、思わぬ事故につながるおそれがあり危険です。

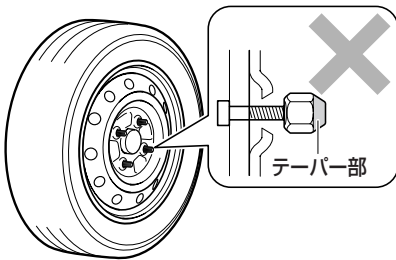

⚠注意

- ホイール ナット レンチを足で踏んだり、パイプを継ぎたしたりしないでください。必要以上に締め付けると、ボルトが破損するおそれがあります。
- 締め付力 (ホイール ナット レンチ先端にて) : 440~590N {45~60kgf}
- 締め付トルク : 103N・m {1050kgf・cm}

12. 工具、ジャッキ、タイヤを所定の位置に確実に収納します。

⚠注意

- ナットやボルトにオイルやグリースをぬらないでください。ナットがゆるんでタイヤが外れ、思わぬ事故につながるおそれがあります。また、必要以上に締め付けられて、ナットやボルトが破損するおそれがあります。





いざというときに いざというときの処置

13. 走行後ホイール ナットのゆるみがないことを点検します。

⚠注意

- パンク時に限らず、タイヤを脱着したときは、しばらく走行したあと、再度ホイール ナットにゆるみがないことを確認してください。
- タイヤは必ず指定サイズのタイヤを使用してください。指定サイズ以外のタイヤを使用すると安全性を損ない大変危険です。
- タイヤは 4 輪とも指定サイズで、同一サイズ、同一メーカー、同一銘柄および同一トレッド パターン（溝模様）の物を装着してください。
- 摩耗差の著しいタイヤは使用しないでください。
- 走行中、ハンドルや車体に振動が出た場合は、タイヤのバランスの点検をスバル販売店で受けてください。

標準タイヤに戻るとき

タイヤ交換の手順と同じです。

⚠注意

- 傷、変形がある物は再使用しないでください。
- タイヤの空気圧を確認してください。（タイヤの空気圧は運転席側ドア開口部に記載しています）
- タイヤを新品に交換する場合は、必ず指定のサイズのタイヤに交換してください。

バッテリーあがりの処置

下記のような症状が見られるとバッテリーあがりと考えられます。

- スターターが回らない。
- スターターが回っても回転が弱く、なかなかエンジンがかからない。
- ヘッド ランプがいつもより暗い。
- ホーンの音が小さい、または鳴らない。

⚠警告

- バッテリーを固定する金具やバッテリー端子のナットを外したあとは、確実に締め付けてください。走行中にゆるんで外れると、ショートの原因となり、火災につながるおそれがあり危険です。

👉アドバイス

- バッテリーあがりを防ぐために下記のことをお守りください。
- エンジンを止めたままランプをつけたり、オーディオを長時間使用しない。
- エンジン回転中でも渋滞などで長時間止まっている場合は、不要な電装品の電源を切る。
- バッテリー液量が減っていると充電能力が低下して寿命が短くなります。ときどき点検して液の補充をしてください。



▼ 処置を行う前に

⚠ 警告

- 火気をバッテリーに近付けないでください。バッテリーから発生する可燃ガスにより爆発するおそれがあり危険です。
- バッテリー液が万一皮膚や目に付いたら、その箇所を多量の水で十分洗浄して、ただちに医師の診断を受けてください。バッテリー液には希硫酸が含まれており、毒性、腐食性があります。
- 処置の手順でブースター ケーブルをバッテリーあがり車のバッテリーの⊖端子に接続しないでください。火花が発生し、バッテリーから発生する可燃ガスに引火する危険があります。
- バッテリーの液量がバッテリー側面に表示されている下限（LOWER LEVEL）以下になったまま使用または充電をしないでください。バッテリーの破裂（爆発）の原因となるおそれがあります。

▼ バッテリー カバーの外しかた

ダンプ仕様車を除く

クリップ（2カ所）を外します。

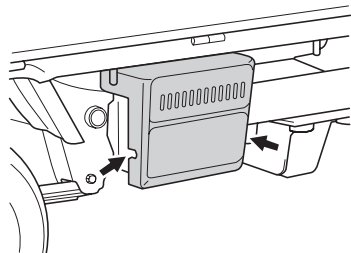

ダンプ仕様車

車両後ろ側のクリップを外し、車両前側のピンへのひっかけを外します。

👉 アドバイス

クリップの取り付け、取り外しについて

- 取り外すときは、⊖ドライバーで中央部を浮かしたあと、クリップ全体を引っ張ります。

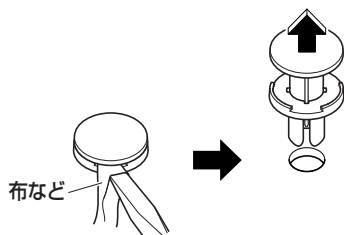

- 取り付けるときは、取り外した状態のまま差し込み、中央部を押し込みます。

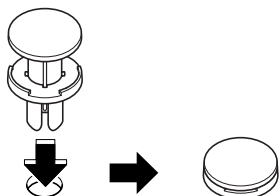



いざというときに いざというときの処置

▼ 処置の手順

1. バッテリーの⊕端子のカバーを外し、ブースター ケーブルを図の番号順で接続します。

- ①バッテリーあがり車の⊕端子
- ②救援車の⊕端子
- ③救援車の⊖端子
- ④ボディ アース

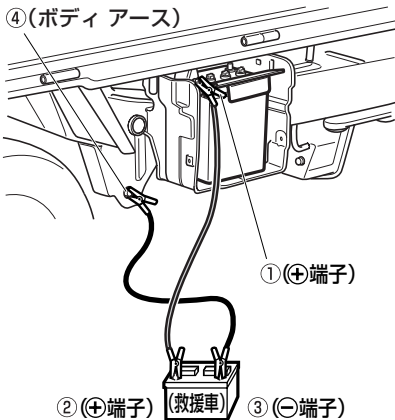

2. 救援車（電源側の車）を始動し、少しエンジン回転を高め保ちます。
3. バッテリーあがり車のエンジンを始動します。
4. ブースター ケーブルを接続順序の逆で外します。

⚠注意

- 押しがけによる始動はできません。
- 必ず 12Vバッテリー車と接続してください。
- ケーブル接続の際には、⊕端子をボディ金属部や⊖端子に接触させたり、逆に接続しないでください。
- ケーブルが冷却ファンやベルトに巻き込まれないように、接続には十分注意してください。

オーバー ヒートの処置

下記の状態がオーバー ヒートです。

- 水温警告灯が点滅したとき
 - エンジン ルームから蒸気が立ちのぼり、エンジンの出力が低下したとき
- 車を安全な場所に止め、下記の処置をしてください。

▼ 処置を行う前に

⚠警告

- 水温が高いときは、冷却水注入口を外さないでください。冷却水の圧力が冷却水注入口にかかっているため、蒸気や熱湯が吹き出し、大変危険です。
- 冷却ファンに絶対に触れないでください。突然、ファンが回転するため、大変危険です。

▼ 処置の手順

1. エンジン ルームから蒸気が出ていたら、エンジンを止めて、蒸気が出なくなるまでエンジン ルームを開けなさい。蒸気が出なくなったからエンジンを始動しエンジン ルームを開け、風通しを良くします。
2. エンジン ルームから蒸気が出ていなければ、エンジンをかけたままエンジン ルームを開け、風通しを良くします。



3. 1 または 2 の処置を行ったあと、エンジン ルームをチェックします。エンジン ルーム内が下記のような状態であれば、ただちにエンジンを止めてスバル販売店に連絡してください。
 - 冷却ファンが回転していないとき
 - ホース類などから蒸気や熱湯が漏れているとき
 - 冷却水リザーバー タンクの水がないとき
 - ファン ベルトが切れているとき
4. 水温警告灯が消灯したらエンジンを止めます。
5. エンジンが十分に冷えてから冷却水の量、ファン ベルトのゆるみ、ラジエーターのコア（放熱部）の著しい汚れやゴミの付着の有無などを点検します。
6. 冷却水が不足しているときは、補給します。冷却水の補給は、別冊の「メンテナンス ノート」を参照してください。

👉 アドバイス

- オーバー ヒートを防止するため、日頃から冷却水の量と冷却水の漏れがないかを点検するように心がけてください。（冷却装置、冷却水の点検は別冊の「メンテナンス ノート」参照）

ヒューズの交換

ランプが点灯しない場合や、電気系統の装置がたたらかない場合は、ヒューズ切れが考えられます。点検、交換を行ってください。ヒューズについてはスバル販売店にご相談ください。

ヒューズの位置

- インストルメント パネル
ヒューズ ボックス

運転席右下のインストルメント パネルの裏に設置されています。

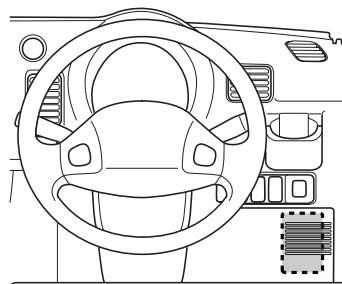

- エンジン ルーム ヒューズ ボックス

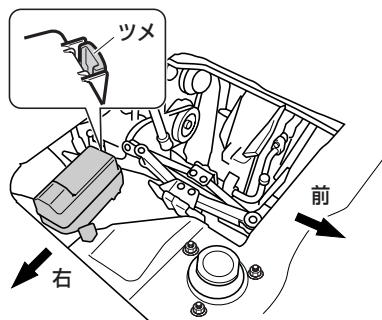



いざというときに いざというときの処置

ヒューズ ボックス

ヒューズ ボックスのラベルに各ヒューズのアンペア数と受け持つ装置の名称を表示しています。

ヒューズは、ラベル表示にしたがって交換してください。

▼ラベル位置

○インストルメント パネル ヒューズ ボックス

ヒューズ ボックス カバーの裏側に表示されています。

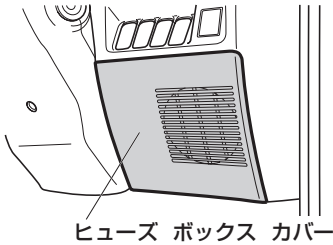

| | | | |
|--------------|---------------|-----------|--|
| 10A (D/L) | 10A (DUMP) | 15A CIG | |
| 20A HTR | 7.5A ECU IG1 | 20A WIPER | |
| 10A HORN/HAZ | 10A TURN/BACK | 10A ACC | |
| 10A (LPG) | 10A E/G | 7.5A ST | |
| | 7.5A ECU IG2 | | |

○エンジン ルーム ヒューズ ボックス
ヒューズ ボックスのカバーに表示されています。

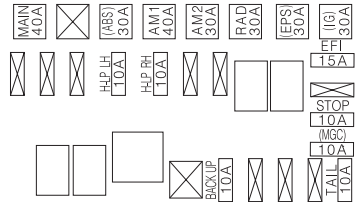

ヒューズの点検と交換

1. エンジン スイッチを“LOCK”の位置にします。
2. カバーを外します。

▼インストルメント パネル ヒューズ ボックス

ヒューズ ボックス カバーの下側を矢印の方向に引き、カバーを外します。

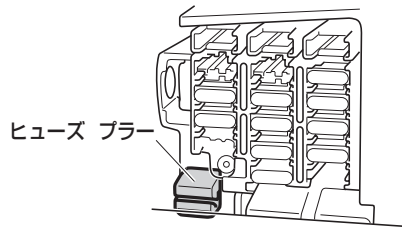
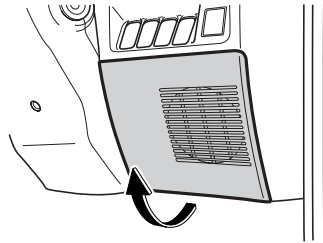



▼エンジン ルーム ヒューズ ボックス

カバー横のツメを押しながら、カバーを外します。

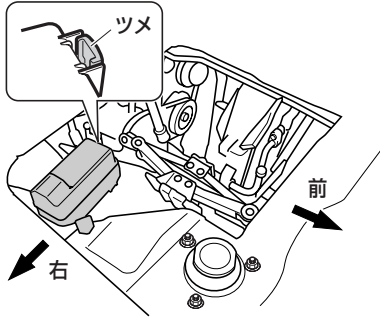

3. 備え付けのヒューズ プラーを使用して、ヒューズを挟んで外します。

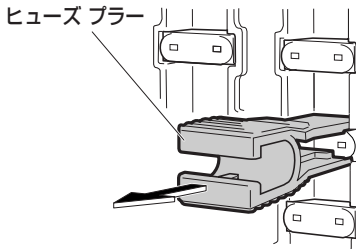

4. 取り外したヒューズを点検し、切れている場合は、規定容量のヒューズと交換してください。ヒューズが切れていないときはほかに原因が考えられます。スバル販売店で点検を受けてください。

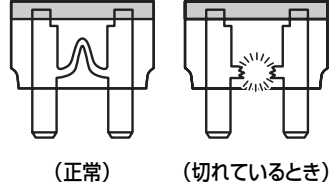

⚠注意

- 交換してもすぐに切れてしまうときは、スバル販売店で点検を受けてください。
- 規定容量以外のヒューズを使用しないでください。配線が過熱、損傷し、火災につながるおそれがあり危険です。



いざというときに いざというときの処置

電球（バルブ）交換

ヒューズが切れていないにも関わらず、ランプが点灯しないときは、電球切れが考えられますので、電球を点検し、切れている場合は電球を交換してください。

- 電球の交換作業に不慣れな方や、部品などの破損が心配な場合は、スバル販売店にご相談ください。
- 電球の交換作業をするときに必要な工具は、カー用品店などでご購入することができます。

グレードの違い、メーカー オプションも記載しています。

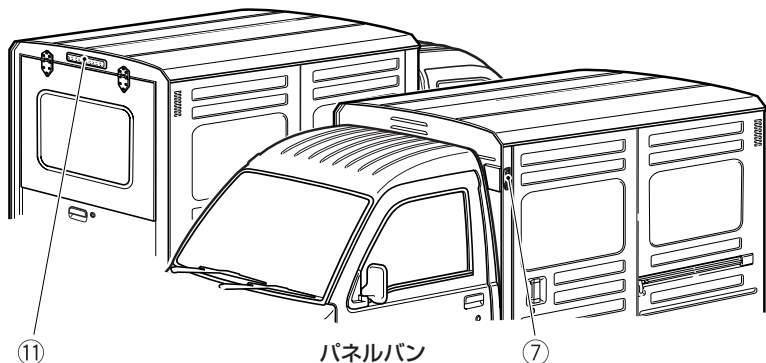
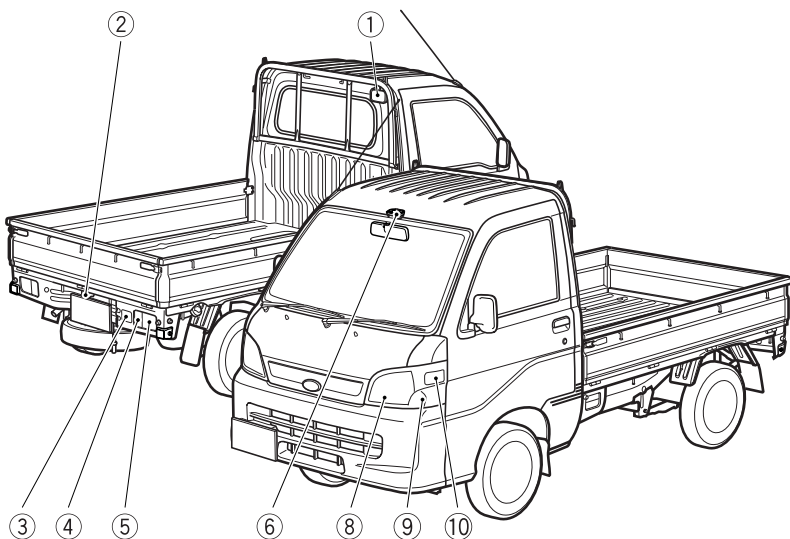



| ランプ | | 電球 (バルブ) | |
|-----|-----------------|-----------|-----|
| | | W (ワット) 数 | タイプ |
| ① | 作業灯 | 21 | S25 |
| ② | 番号灯 | 標準車 | G18 |
| | | ダンプ車 | T10 |
| ③ | 後退灯 | 21 | S25 |
| ④ | 後面方向指示灯 兼 非常点滅灯 | 16 | T16 |
| ⑤ | 制動灯/尾灯 | 21/5 | S25 |
| ⑥ | ルーム ランプ | 8 | T10 |
| ⑦ | 荷室ランプ | 10 | T10 |

下記の電球の交換は、スバル販売店にご相談ください。

- ⑧前照灯/ロー ビーム・ハイ ビーム (ハロゲン)
- ⑨車幅灯
- ⑩前面方向指示灯 兼 非常点滅灯
- ⑪ハイマウント ストップ ランプ (LED)

アドバイス

- 前照灯、車幅灯、前面方向指示灯 兼 非常点滅灯は、ヘッドランプ本体を取り外す必要があるため、光軸調整が必要となり、お客さまご自身による電球の交換はできません。スバル販売店にご相談ください。
- LEDを使用しているランプは、電球のみの交換をすることができません。スバル販売店にご相談ください。



いざというときに いざというときの処置

交換の手順

⚠警告

- 電球を交換するときは、ランプを消灯させ電球が冷えている状態で行ってください。電球が熱い状態で、電球やその周辺を触ると、やけどをするおそれがあり危険です。
- 電球および電球固定具の取り付けが不完全な場合、発熱や発火、および水入りなどによる故障、レンズ内面の曇りにつながるおそれがあります。
- 電球、ソケット、電気回路、および構成部品を修理、分解しないでください。感電による重大な傷害の原因となります。

⚠注意

- 同じワット数の電球以外は使用しないでください。過熱などにより故障の原因になります。
- 同じバルブ色の電球以外は使用しないでください。道路運送車両の保安基準に適合しない場合があります。
- ⊖ドライバーなどを使用するときは、布などを巻いてください。クリップ、レンズなどに傷が付くおそれがあります。
- ランプ本体やレンズを取り外すときは、ボディに傷を付けないように注意してください。
- ネジなどでレンズを取り付けるときは、締めすぎないようにしてください。レンズを破損するおそれがあります。
- ハロゲン電球は、ガラス球内部の圧力が高いため、落としたり、物をぶついたり、傷を付けたりとすると破損して、ガラスが飛び散る場合がありますので、十分注意して取り扱ってください。
また、電球のガラス部は、素手で触れずにきれいな手袋を着用してください。油脂が付着すると、発熱による早期電球切れを起こします。
- 電球を交換しても点灯しない場合は、電球切れ以外の理由が考えられます。スバル販売店で点検を受けてください。



📖 アドバイス

- ヘッドランプ、制動灯などのランプは、雨天走行や洗車などの使用条件によりレンズ内面が一時的に曇ることがあります。これはランプ内部と外気の温度差によるもので、雨天時などに窓ガラスが曇るのと同様の現象であり、機能上の問題はありません。ただし、レンズ内面に大粒の水滴が付いているときやランプ内に水がたまっているときは、スバル販売店にご相談ください。

○後面方向指示灯 兼 非常点滅灯、制動灯／尾灯

▼取り外し手順

1. ネジ（1本）を取り外します。
2. 矢印の方向にランプ本体を引き、ランプのツメを外してランプ本体を外します。

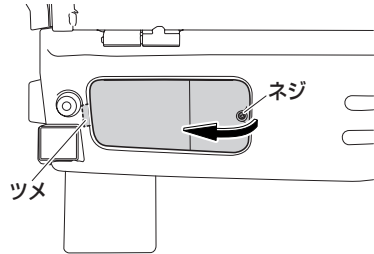

3. 交換する電球のソケットを回して取り外します。

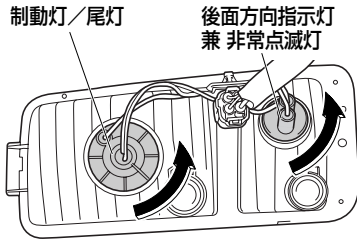

4. 後面方向指示灯 兼 非常点滅灯はソケットから電球を引き抜きます。

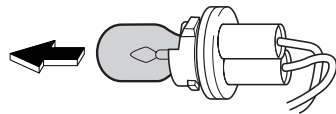



いざというときに いざというときの処置

5. 制動灯／尾灯は押しながら回して、
抜き取ります。

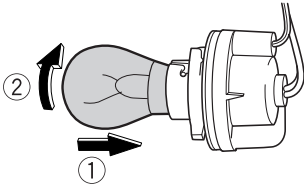

- ▼ 取り付け手順
逆の手順で行います。

○ 後退灯

▼ 取り外し手順

1. ネジ（1本）を取り外します。
2. レンズを矢印の方向に引いて、取り外します。

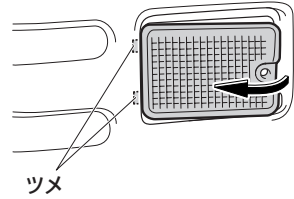

3. 押しながら回して、抜き取ります。

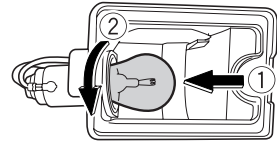

▼ 取り付け手順

- 逆の手順で行います。



○番号灯

標準車

▼取り外し手順

1. ⊖ドライバーを差し込んで、カバーを取り外します。

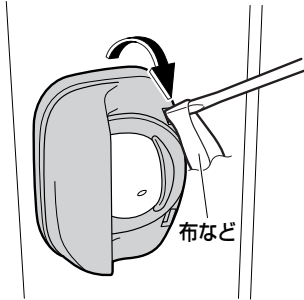

2. ⊖ドライバーを差し込んで、レンズを取り外します。

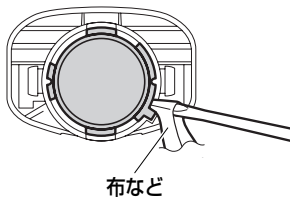

3. 押しながら回して、抜き取ります。

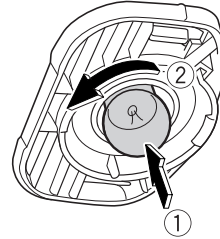

▼取り付け手順

逆の手順で行います。



いざというときに いざというときの処置

ダンプ車

1. ネジ（2本）を取り外します。
2. レンズを矢印の方向に引いて、取り外します。

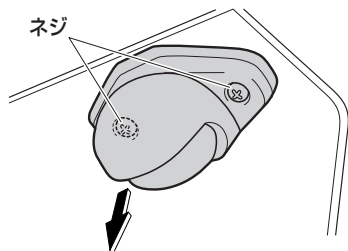

3. 電球を引き抜きます。

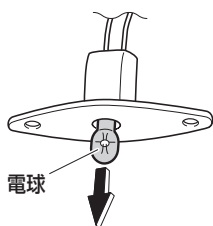

▼ 取り付け手順

逆の手順で行います。

○ ルーム ランプ

▼ 取り外し手順

1. カバーを矢印の方向に引いて取り外します。

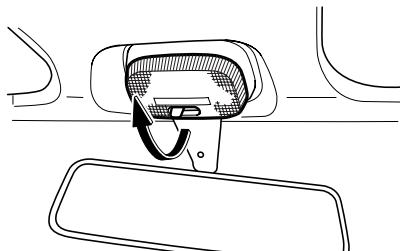

2. 電球を取り外します。

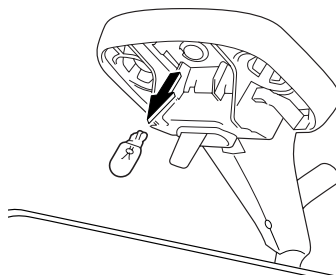

▼ 取り付け手順

逆の手順で行います。



○荷室ランプ

オプション/グレード別装備

1. ネジ（2本）を取り外し、レンズを取り外します。

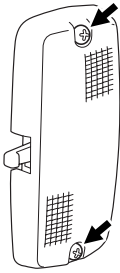

2. カバーを矢印の方向に引いて取り外します。

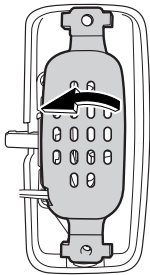

3. 電球を取り外します。

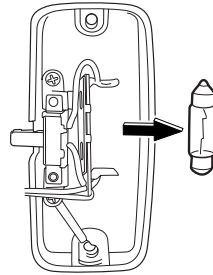

▼取り付け手順

逆の手順で行います。



いざというときに いざというときの処置

○作業灯

オプション/グレード別装備

1. ボルト（1本）を取り外します。

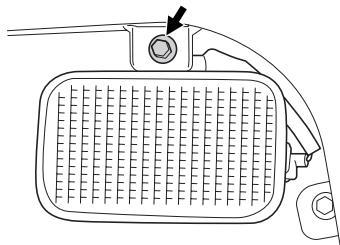

2. ソケットを回して取り外します。

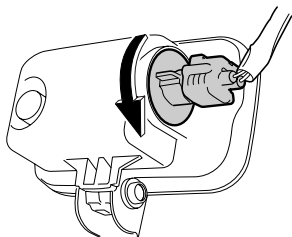

3. 押しながら回して、抜き取ります。

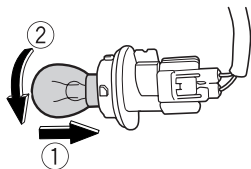

▼取り付け手順

逆の手順で行います。

キーを閉じ込めたとき

キーを閉じ込めたときは、JAFなどをお呼びください。

別冊の「スバル サービス ネットワーク」に記載されています。

▼キーをなくした場合

キー ナンバーを最寄りのスバル販売店にご連絡ください。

👉アドバイス

- キーの閉じ込みで困らないために下記の習慣を心がけてください。
- 日頃からキーを使ってロックしてください。
- バッグなどにスペア キーを入れておいてください。



車両を緊急停止するには

万一、車が止まらなくなったときの非常時のみ、下記の手順で車両を停止させてください。

○緊急停止方法

1. ブレーキ ペダルを両足でしっかりと踏み続けます。

⚠警告

- ブレーキ ペダルを繰り返し踏まないでください。通常より強い力が必要となり、制動距離も長くなります。

2. チェンジ レバーまたは、セレクト レバーをニュートラルに入れます

▼チェンジ レバーまたは、セレクト レバーがニュートラルに入った場合

3. 減速後、車を安全な道路脇に停めて、エンジンを停止します。

- ▼チェンジ レバーまたは、セレクト レバーがニュートラルに入らない場合
4. ブレーキ ペダルを両足で踏み続け、可能な限り減速させます。
5. エンジン スイッチを“ACC”の位置にして、エンジンを停止します。

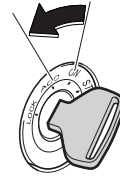

6. 車を安全な道路脇に停めます。

⚠警告

走行中にやむを得ずエンジンを停止するときは

- ブレーキの効きが悪くなりハンドル操作が重くなるため、車のコントロールがしにくくなり危険です。エンジンを停止する前に、可能な限り減速するようにしてください。
- キーを抜くとハンドルがロックされるため、キーは絶対に抜かないでください。





事故が起きたとき

交通事故が起きたときはあわてずに下記の処置を取りましょう。

▼ 処置の方法

1. ただちに車を止めます。車を道のはしに停車し、昼夜問わず非常用表示板を立てるなどの必要な処置を取ります。
2. 負傷者を救護します。人命救助が第一です。負傷者があれば救急車を呼んだり、最寄りの救急病院などへ運ぶなどして救護します。
3. 警察へ事故の報告をします。最寄りの警察署または派出所へ事故を報告して警察官の指示にしがいます。この届出は法令で義務付けられています。
4. 相手方の確認とメモをします。氏名、住所、電話番号などをメモしておきます。
5. 購入した販売会社と保険会社へ連絡します。

MEMO

A series of horizontal dotted lines for writing.

MEMO

A series of horizontal dotted lines for writing.



車のお手入れ

車の整備、お手入れの方法について
説明しています。

■ 車のお手入れ

| | |
|-------------------|-----|
| エンジン ルーム----- | 206 |
| 消耗品の補給、交換----- | 208 |
| タイヤの点検----- | 210 |
| 室内のお手入れ----- | 212 |
| エアコンのお手入れ----- | 213 |
| ボディ、塗装面のお手入れ----- | 214 |
| ワイパーの交換----- | 216 |



車のお手入れ

車を安全、快適にご使用いただくには、日頃のお手入れが大切です。点検方法などは、別冊の「メンテナンス ノート」に記載していますので、参照してください。

エンジン ルーム

グレードの違い、メーカー オプションも記載しています。

エンジン ルーム

エンジン ルームは、シート下にあります。

(エンジン ルームの開閉→ 73 ページ)

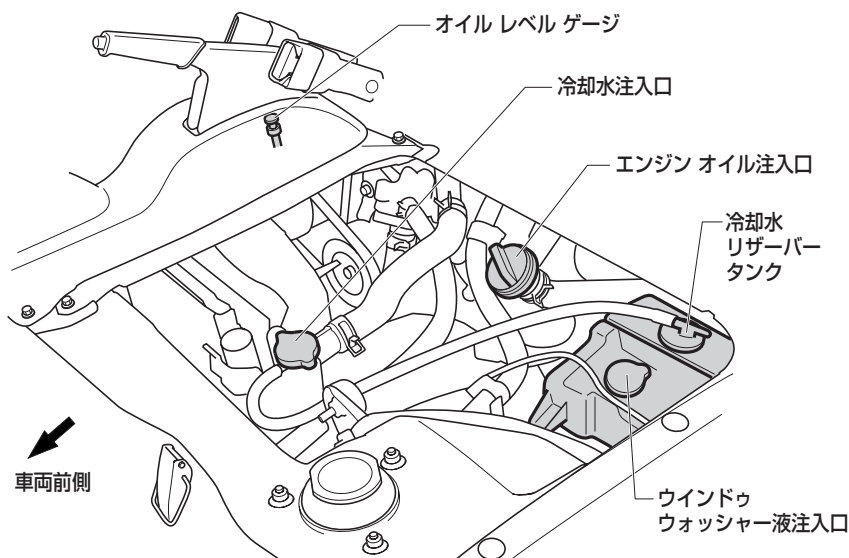



インストルメント パネル右側

インストルメント パネル右側のカバーを外すと、ブレーキフルードリザーバータンクがあります。

点検方法は別冊の「メンテナンス ノート」を参照してください。

▼カバーの外しかた

カバーの下側を矢印の方向に開きます。

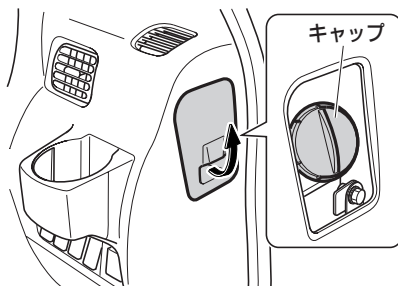

⚠注意

- ブレーキ オイルがこぼれたときは、すぐに水で濡れたタオルなどでふき取ってください。ブレーキ オイルがこぼれた箇所が変色、変形するおそれがあります。



消耗品の補給、交換

消耗品の補給、交換などは、別冊の「メンテナンス ノート」に記載していますので、参照してください。

⚠警告

- エンジン ルームは大変高温になっていることがあるため、下記のことをお守りください。
- やけどをするおそれがありますので、点検するときは、十分に冷めてから行ってください。
- 点検したあとは、エンジン ルーム内に工具や布を置き忘れていないことを確認してください。点検や清掃に使用した工具や布などをエンジン ルーム内に置き忘れておくと、故障の原因となったり、車両火災につながるおそれがあります。
- オイルを点検・交換するときは、オイルがオルタネーターなどに付着しないように行ってください。
オイルが付着したときは、ただちに拭き取ってください。オイルが付着していると、車両火災につながるおそれがあります。

エンジン オイル

エンジン オイルの量を定期的に点検してください。なお、高速走行を行う前には、必ず点検してください。

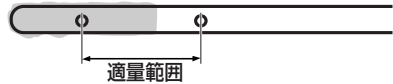

オイル レベル ゲージ

👉 アドバイス

- エンジン オイルはエンジン内部の潤滑、冷却などをするはたらきがあります。通常の運転をしていてもピストンおよび吸気、排気バルブを潤滑しているオイルの一部が燃焼室などで燃えるためオイル量は走行とともに減少します。また、減少する量は走行条件などにより異なります。
- 外気温が低いときに、エンジン オイル注入口の裏側や、オイル注入口にエンジン オイルが白いクリーム状になって付着していることがあります。これは、エンジン内部の水蒸気が冷却されて水滴になり、エンジン オイルと混ざることにより発生するもので、外気温の上昇、エンジンの暖機等で水分が蒸発すると解消します。この現象によるエンジン オイルの変質はなく、そのまま使用しても、問題はありません。



冷却水

▼冷却水の点検について

冷却水リザーバー タンクで行ってください。

詳しくは別冊の「メンテナンス ノート」を参照してください。

⚠警告

- 水温が高いときは、冷却水注入口を外さないでください。冷却水の圧力が冷却水注入口にかかっているため、蒸気や熱湯がふき出し、大変危険です。
- 冷却ファンに絶対に触れないでください。ファンが回転するため、大変危険です。

⚠注意

- 冷却水リザーバー タンクに冷却水がないときは、冷却水リザーバー タンクおよびラジエーターに冷却水を補給したあと、エア抜きが必要になりますので、スバル販売店で点検を受けてください。

▼冷却水の交換について

⚠注意

- 冷却水の交換要領は、助手席下のエンジン ルームに貼り付けてあるエンジン冷却水交換要領ラベルに記載しています。
- 冷却水の交換は、スバル販売店に依頼してください。

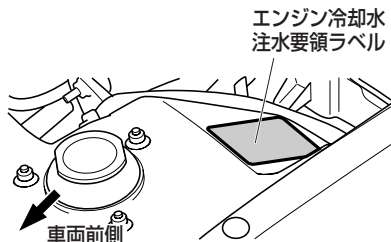

ウインドウ ウォッシャー液の補給

ウォッシャー液は、エンジン ルーム内にあります。

ウォッシャー液の量を定期的に点検してください。ウォッシャー液が不足しているときは、スバル指定ウインドウ ウォッシャー液を補給します。

👉アドバイス

- ウインドウ ウォッシャー液はスバル指定をおすすめします。ウォッシャー液の濃度の使い分けと注意事項はウォッシャー液の容器に記載されています。





車のお手入れ 車のお手入れ

▼点検のしかた

ウォッシャー タンクの側面から、液面を
目視により確認します。

▼補給のしかた

ウォッシャー タンクのキャップを外し、
ウォッシャー液容器に表示してある凍結
温度を参考に希釈して補給します。

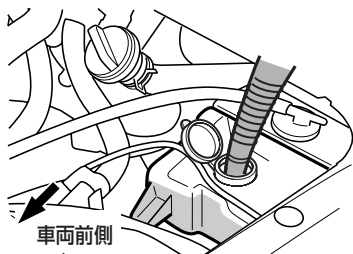

⚠警告

- エンジンが熱いときやエンジンがかかっているときはウォッシャー液を補給しないでください。ウォッシャー液がエンジンなどにかかると、出火するおそれがあり危険です。

⚠注意

- ウォッシャー液のかわりに石けん水などを入れないでください。塗装のしみや目づまりになるおそれがあります。



アドバイス

- ウォッシャー液をあふれるほど入れないでください。

タイヤの点検

タイヤ空気圧の点検

タイヤの空気圧の点検は、最低でも月に
1回行ってください。

タイヤが冷えているときに、タイヤ ゲー
ジで空気圧が規定値にあるかを点検して
ください。また、スペア タイヤの空気圧
も点検してください。

空気圧が適正でない場合は、必ず指定空
気圧に調整してください。

(タイヤの指定空気圧は運転席側ドア開
口部に記載しています。)

⚠警告

- 指定空気圧より低いと車両の安定性を損なうばかりでなく、タイヤが偏摩耗や早期摩耗します。高速走行時にスタンディング ウェーブ現象*によりタイヤがバースト(破裂)するなど、思わぬ事故につながるおそれがあり危険です。



アドバイス

- タイヤが冷えているときは、一般道路で走行距離が 1km以下の場合、または 3 時間以上駐車している状態のことをいいます。
- タイヤが暖まっているときは、タイヤの中の空気が膨張しているため、約 20 ~ 30kPa (0.2~0.3 {kgf/cm²}) 空気圧が高くなっています。この場合、誤って空気圧を下げないようにしてください。

* 高速で走行しているときに、タイヤが波うつ現象。

タイヤの亀裂、損傷

タイヤの側面や接地部全周に亀裂や損傷がないかを点検してください。

また、釘、石、その他の異物が刺さったり、かみ込んでいないかを点検してください。

⚠警告

- タイヤの側面などに傷や亀裂のあるような異常なタイヤを装着しないでください。
- 異常があるタイヤを装着していると、走行時にハンドルが取られたり、異常な振動を感じる場合があります。また、バースト（破裂）など修理できないような損傷をタイヤにあたえたり、タイヤが横滑りするなど、思わぬ事故につながるおそれがあり危険です。走行中、異常な振動を感じた場合は、スバル販売店で点検を受け、正常なタイヤに交換してください。
- 異常があるタイヤを装着していると、車の性能（燃費・車両の安定性・制動距離など）が十分に発揮できないばかりでなく、思わぬ事故につながるおそれがあり危険です。また、部品に悪影響をあたえるなど故障の原因となることがあります。

タイヤの溝の深さ、異常な摩耗

タイヤの溝の深さに不足がないかをスリップサイン（摩耗限度表示）により点検してください。

また、タイヤの接地面全周に極端にすり減っている箇所がないかを点検してください。

スリップサイン

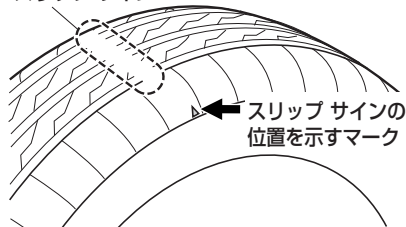

⚠警告

- 摩耗限度を超えたタイヤは使用しないでください。タイヤの溝の深さが少ないタイヤやスリップサイン（摩耗限度表示）が出ているタイヤをそのまま使用すると、制動距離が長くなったり、雨の日にハイドロプレーニング現象*により、ハンドルが操作できなくなったり、タイヤがバースト（破裂）したりして、思わぬ事故につながるおそれがあり危険です。摩耗限度を超えたら、すみやかに正常なタイヤと交換してください。

* 水のたまった道路を高速で走行すると、タイヤと路面の間に水が入り込み、タイヤが路面から浮いてしまい、ハンドルやブレーキが効かなくなる現象。





タイヤのローテーション

タイヤは同じ位置で長く走ると、それぞれ異なった減りかたをします。これを防ぐために、タイヤの位置をローテーションしてください。

ローテーションは 5,000km (RIB-LUGタイヤは 3,000km) 走行ごとに行ってください。

▼ローテーションのしかた

図の順にローテーションしてください。

(タイヤ交換の手順→ 182 ページ)

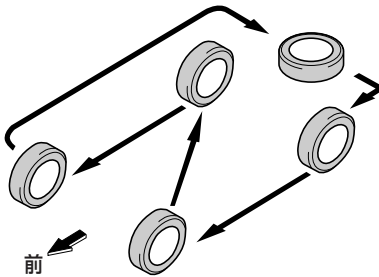

⚠注意

- タイヤの空気圧を確認してください。
(タイヤの空気圧は運転席側ドア開口部に記載しています。)

室内のお手入れ

ビニール、レザー、プラスチック、布材の汚れ落としには、中性洗剤の水溶液を柔らかい布に軽く含ませてお使いください。洗浄後、残った洗剤分は真水を含ませた柔らかい布でよく落としてください。室内側のウィンドウ ガラスも、こまめにふいておきましょう。汚れたままにしておくと、取れにくくなる場合があります。

⚠注意

- シートの下など見えにくい場所や狭い場所に手を入れるときは、けがをしないように十分注意してください。
- ベンジン、ガソリン、シンナーなどの有機溶剤は変色、しみなどの原因となるので使わないでください。
特にシート ベルトについては、必ず中性洗剤を溶かしたぬるま湯を使用してください。中性洗剤以外を使用すると、ベルトが弱くなり万一のときに正常なはたらきをしないことがあります。
- 各スイッチの周辺にシリコン系のスプレーを使用しないでください。シリコンが内部の電気部品に付着し、故障の原因となります。
- 乾燥は直射日光をさけ、風通しが良く、ほこりの立たない日陰で行ってください。素材のいたみを早める原因となります。



⚠注意

- センター コンソール下部およびステアリング下部のカバー部（電動パワーステアリング装着車）に水をかけないでください。エンジンのコンピューターなどに水がかかり故障の原因になります。

カバー部

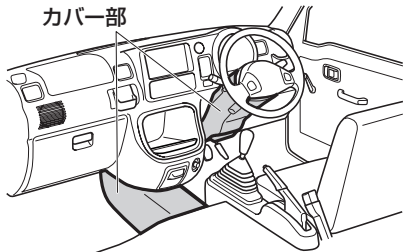

エアコンのお手入れ

オプション/グレード別装備

エアコン ガスについて

エアコン ガスは新冷媒 HFC134a (R134a) を使用しています。地球環境保全のため、大気放出しないでください。

👉アドバイス

- エアコン ガスの補充、エアコンの修理をする場合はスバル販売店にご相談ください。



ボディ、塗装面のお手入れ

塗装面など車体の外観を美しく保つために、洗車、ワックスがけを月1回程度の割合で定期的に行ってください。

車体にほこりや異物などを付けたままにしておきますと、塗装面の劣化や車体、部品の腐食を早めたり、化学変化による塗装面の变色やはん点の発生などの原因になります。

下記の場合は早めに洗車をしてください。

- 海岸地帯、凍結防止剤を散布した道路を走行したとき
- ばい煙、粉じん、鉄粉などの降下の多い場所に駐車したとき
- コール タール、花粉、鳥のふん、虫、樹液などが付いたとき
- ほこり、泥などで著しく汚れたとき

👉 アドバイス

- 海岸地帯や凍結防止剤を散布した道路を走行したあとは、特に車体の下回り、足回りを念入りに洗車してください。
- 塗装の飛石傷やかき傷は、腐食の原因となります。見つけたら早めにペイントで補修してください。
- 保管、駐車は風通しの良い車庫や屋根のある場所をおすすめします。
- お使いになる洗剤やワックスの説明をよく読んで、正しくお手入れを行ってください。

洗車

▼ 洗車の手順

1. 十分に水をかけながらスポンジまたはセーム皮のような柔らかい物で洗います。汚れのひどい箇所はカー シャンプー液または中性洗剤で洗い、水で完全に洗い落とします。
2. 水が乾かないうちにふき取ります。

⚠️ 注意

- 故意に空気取り入れ口やエンジン ルーム内の電気部品に水をかけないでください。エンジンの始動不良や電気部品の故障の原因になります。
- 洗車後や水たまり走行後は低速でブレーキ ペダルを軽く踏んでブレーキが正常にはたらくことを確認してください。効きが悪い場合は、周囲の安全に十分注意して効きが回復するまで数回ブレーキ ペダルを軽く踏んでください。
- 高温の湯で洗車すると樹脂部品などが損傷するおそれがあります。
- 下回り足回りを洗うときは手をけがしないように注意してください。
- ランプのレンズ表面をワックス・ベンジンやガソリンなどの有機溶剤でふいたり、硬いブラシでこすらないでください。レンズが破損したり、劣化を早めるおそれがあります。

👉 アドバイス

- 研磨剤（コンパウンド）入りの洗剤を使用すると、車体の色によっては色落ちの原因になることがあります。

○自動洗車機を使用するとき

⚠注意

- エアコン／ヒーター コントロール パネルの内外気切り替えレバーで“内気循環”にしてください。車内に水が入り、故障の原因になります。
- ミラー、アンテナは格納し、前側から洗車してください。
- ときによりブラシの傷が付き、塗装の光沢が失われたり劣化を早めることがあります。

○高圧洗車機を使用するとき

⚠注意

- ドア ガラスやドア周りなどの開閉部分に洗車ノズルを向けると、車内に水が入ることがあります。

ワックスがけ

月に一回程度または水をはじかなくなっただときに行ってください。

▼ワックスをかける前に

塗装面の汚れを水洗いし、水分を十分にふき取ってから日陰または車体表面が体温以下になっているときに行ってください。ワックスはスバル指定カー ワックスをおすすめします。

⚠注意

無塗装白バンパーについて

- コンパウンド配合のワックスを使用すると、ツヤ落ちの原因となりますので、コンパウンドを配合していないワックスをご使用ください。ワックスがけは硬いスポンジなどを使用すると、傷付きの原因となりますので、柔らかい布をご使用ください。



アドバイス

- 塗装されていない樹脂部品にワックスを使用しないでください。ワックスが付着すると、白くなったりムラになることがあります。
- 研磨剤（コンパウンド）入りのワックスを使用すると、車体の色によっては色落ちの原因になることがあります。



樹脂部分のお手入れ

樹脂部品（バンパーなど）にガソリン、オイル、冷却水、バッテリー液などが付着すると、しみの発生やツヤ落ち、塗膜がはがれる原因となります。十分に水洗いをしたあとただちに柔らかい布でふき取ってください。

アドバイス

- 樹脂塗装部品の傷の補修をする場合は、スバル販売店にご相談ください。不適切な塗料を使用すると塗膜をいためます。

ワイパーの交換

注意

- ワイパー ブレード、ラバーはスバル指定品をおすすめします。スバル指定品以外を使用すると、適切に装着できない場合があります。
- 傷んだワイパー ブレード ラバーを使用し続けると、ウインドウ ガラスを傷付けるおそれがあります。拭きむらがある場合は、早めに交換してください。
- ワイパー ブレード、ラバーを取り外したときは、ワイパー アームを倒さないでください。ウインドウ ガラスやボンネットに傷が付くおそれがあります。
- 起こしたワイパー アームを戻すときは、手を添えながらゆっくりと戻してください。離れた位置から戻すと、ワイパー アームが変形したり、ウインドウ ガラスに傷が付くおそれがあります。
- 確実に取り付けられていることを確認してからワイパーを作動させてください。ウインドウ ガラスに傷が付くおそれがあります。

ワイパー

○ワイパー ブレード

▼取り外しかた

1. アームを起こします。
2. ブレードをツメが見える角度まで傾けます。
3. ツメを押しながら、ブレードを矢印①の方向に引いたあと、矢印②の方向に抜き取ります。

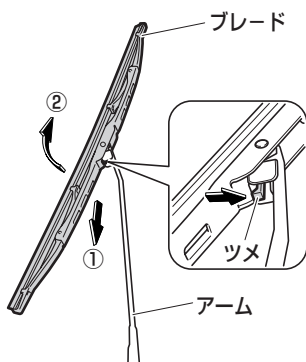

▼取り付けかた

- ブレードをアームに取り付けます。
- アームとブレードが確実に固定されていることを確認してください。

○ワイパー ブレード ラバー

▼取り外しかた

1. ラバーを手前に引いて、ブレードの先端部のストッパーから取り外します。

ストッパー

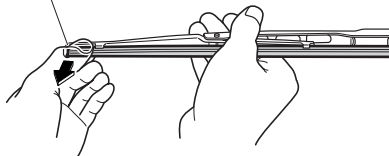

2. ラバーをブレードから引き抜きます。

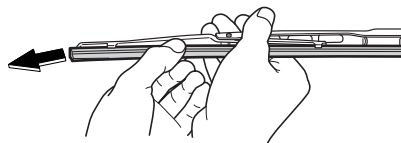



車のお手入れ 車のお手入れ

▼取り付けかた

1. ラバーからプレートを取り外します。
2. ラバーを取り替えます。
3. プレートの反りの向きに注意して、プレートをラバーに差し込みます。

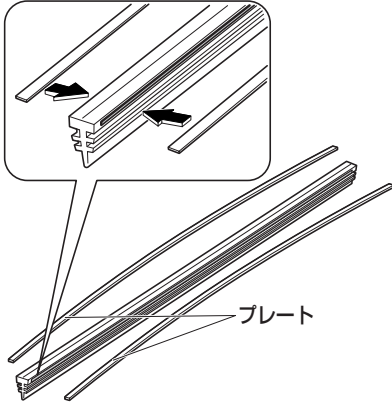

4. ブレードの先端部の 2 番目のツメからラバーを挿入します。
5. ブレードの後端部のツメにラバーを通し、さらにラバーを挿入して、後端部のストッパーを通過させます。
6. 先端部のツメにラバーを通し、先端部のストッパーまで挿入します。
7. 後端部のツメにラバーが確実に挿入されていることを確認してください。

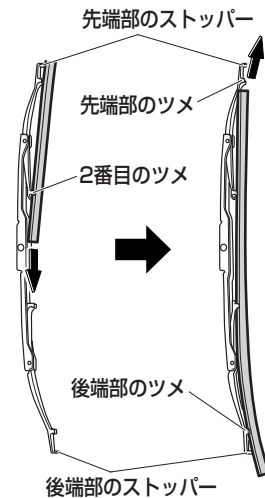

⚠注意

- ラバーにブレードのツメを確実に挿入してください。ウィンドウ ガラスに傷が付くおそれがあります。

MEMO

A series of horizontal dotted lines for writing.

MEMO

A series of horizontal dotted lines for writing.



積雪、寒冷時の取り扱い

積雪時、寒冷時に必要となる
運転知識について説明しています。

■ 積雪、寒冷時の取り扱い

| | |
|-------------------|-----|
| 冬に向かってのお手入れ ----- | 222 |
| 走行前点検と準備 ----- | 223 |
| 積雪、寒冷時の走行 ----- | 224 |
| 走行中の点検と注意 ----- | 225 |
| 走行後の取り扱い ----- | 226 |



積雪、寒冷時の取り扱い

冬に向かってのお手入れ

点検方法などは、別冊の「メンテナンスノート」に記載していますので、参照してください。

バッテリー

気温が下がるとバッテリーの性能が低下しエンジン始動に支障をきたすことがありますので、液量、比重の確認をし、必要に応じて液の補給や補充電をしてください。

エンジン オイル

冬期はオイルの劣化が激しくなります。指定グレードのエンジン オイルを、早めに交換してください。

冷却水

冷却水の凍結を防ぐためにクーラント（不凍液）の濃度の確認をスバル販売店に依頼してください。

ウインドウ ウォッシャー液

ウォッシャー液の凍結を防ぐために、ウォッシャー液の濃度を上げてください。

寒冷地用ワイパー ブレード

降雪期に使用する寒冷地用ワイパー ブレードは、雪が付着するのを防ぐために金属部分をゴムでおおっています。

寒冷地用ワイパー ブレードは、お車のサイズに合ったスバル純正部品をご使用ください。

⚠️注意

- 高速走行時は、通常のワイパー ブレードよりウインドウ ガラスがふき取りにくくなる場合があります。その場合は速度を落として走行してください。



走行前点検と準備

走行前点検の際に下記の点検も行ってください。

足回りなどの着氷

車の下回りをのぞいて、足回りなどに氷塊が付着していないか確認してください。付着している氷塊は、部品を損傷しないように十分注意して取り除いてください。ペダル類やハンドルの動きが円滑かどうかも確認してください。

車体への積雪

屋根に積もった雪は、走行する前に取り除いてください。走行時、ガラス面に落下すると視界のさまたげとなり危険です。

⚠注意

- 氷結している部分を無理に取り除くと塗装などをいためる場合がありますので注意してください。

ドアの凍結

ドアが凍結した場合は無理に開けようとするとドア周りのゴムがはがれたり、破損するおそれがあります。ぬるま湯をかけて氷をとかしてください。開けたあとは水分をよくふき取ってください。不十分ですとまた凍結することがあります。

ウインドウ ガラスの凍結

凍結しているときは、ぬるま湯をかけて氷をとかし、水分をよくふき取ってください。

⚠注意

- 氷をとかすときはぬるま湯を使用し、熱湯はかけないでください。ウインドウ ガラスが割れるおそれがあります。
- フロント ウインドウ ガラスに付いた氷を取り除くために、氷をたたいて割らないでください。フロント ウインドウ ガラスの内側（車内側）が割れるおそれがあります。

ワイパーなどの凍結

ワイパー、ドア ミラー、ドア ガラスなどが凍ったり、雪が固まって動かないときは、ぬるま湯をかけて氷や雪をとかし、水分をふき取ってください。

⚠注意

- 凍結したまま、または雪が固まったままワイパー、ドア ミラー、ドア ガラスなどを無理に作動させると、ワイパー ゴムを損傷したり、モーターなどが故障するおそれがあります。

乗車時の注意

靴にこびりついた雪は、乗車時によく落としてください。ペダル類を操作するときに滑ったり、室内の湿気が多くなりガラスが曇ったりすることがあります。また、床面などが加湿状態となり、腐食の原因となります。



積雪、寒冷時の取り扱い 積雪、寒冷時の取り扱い

積雪、寒冷時の走行

雪道、凍結路を走るときはタイヤ チェーンまたは冬用タイヤ（スタッドレス タイヤ）を装着してください。

⚠️注意

- 積雪時は、スピードを控えめにしてください。路面が凍結している可能性が高く、大変スリップしやすくなり、思わぬ事故につながるおそれがあります。
チェーン装着車、冬用タイヤ（スタッドレス タイヤ）装着車、またAWD車、ABS装着車であっても慎重な運転をしてください。

タイヤ チェーンの装着

後輪駆動車ですので、チェーンは後ろ 2 輪に装着します。AWD車も後ろ 2 輪に装着します。

チェーンは、タイヤ サイズに合った物を使用してください。詳しくはスバル販売店にご相談ください。

▼ 指定タイヤ サイズおよびチェーンの種別

| タイヤサイズ | タイヤチェーンの種別 | |
|-----------------------|---------------|------|
| 145R12-6PR 145R12 | スバル純正チェーン | 使用可能 |
| RIB-LUG 145R13-6PR | 市販JISチェーン(金属) | 使用不可 |

⚠️注意

- タイヤ チェーンは車のタイヤのサイズに合った、スバル指定品または指定サイズの物を使用してください。サイズの合わないチェーンを使用すると、ブレーキ配管や車体を破損し、危険です。
- スバル純正以外の金属チェーンを使用すると車体に干渉して異音発生や傷付きによる錆が発生することがあります。
- タイヤ チェーンの取り付けは各タイヤ チェーン付属の取扱説明書にしたがって行ってください。
- タイヤ チェーン装着時は 30km/h以上で走行しないでください。タイヤ チェーンにかかる負担が大きくなり、チェーンが切れやすくなります。
- 取り付け作業は雪上などをさけ交通のさまたげにならない安全で平らな場所で行ってください。必ず駐車ブレーキをかけ、非常点滅灯を点滅させ、人や荷物は降ろし、停止表示板も使用してください。
- 作業をするときは、車体端部などでけがをしないように注意してください。



冬用タイヤ (スタッドレス タイヤ) の装着

⚠注意

- 冬用タイヤ (スタッドレス タイヤ) は必ず標準タイヤと同じ指定サイズのタイヤを使用してください。指定サイズ以外のタイヤを使用すると安全性を損ない大変危険です。
- タイヤは 4 輪とも指定サイズで、同一サイズ、同一メーカー、同一銘柄および同一トレッド パターン (溝模様) の物を装着してください。
- タイヤの空気圧を確認してください。
(タイヤの空気圧は運転席側ドア開口部に記載しています)
- 地方により条例の違いがありますので、その地区の条例にしたがってください。

走行中の点検と注意

ブレーキの凍結

積雪、寒冷時ではブレーキ装置に付着した水が凍結し、ブレーキの効きが悪くなることがあります。その際には、前後の車に十分注意して、ブレーキ ペダルを軽く踏みながら低速で走行し、ブレーキ パッドのしめりを乾かしてください。

⚠注意

- 万一、ブレーキの効きが回復しないときは、ただちにスバル販売店で点検を受けてください。

雪道、凍結路の注意

⚠注意

- 雪道や凍結路では、急加速、急減速、急ブレーキ、急ハンドルをさけてください。スリップして方向性を失い事故につながるおそれがあります。

走行中の雪の付着

雪道走行時、タイヤ ハウス裏側に付着した雪が氷結し、次第にたい積してハンドルのきれが悪くなることがあります。ときどき異常のないことを確認してください。ランプ類などは、走行中に雪のために暗くなることがあるので、ときどき異常のないことを確認してください。



走行後の取り扱い

駐車方法

屋外に駐車するときは、車の前部を風下や日の当たる方向に向けて止めてください。

エンジンが冷えすぎると、始動しにくくなる場合があります。

また、ワイパー アームは起こしてください。雪の重みでアーム取り付け部がこわれる場合があります。

⚠️注意

- エンジンの冷えすぎを防ぐために毛布でおおったり、フロント グリルに段ボールや、新聞紙を挟み込まないでください。これがもとで燃え出す危険があります。

👉アドバイス

- 寒冷時は駐車ブレーキをかけるとブレーキ装置が凍結して駐車ブレーキが解除できなくなるおそれがありますので使用しないでください。マニュアル車はチェンジ レバーを 1 速またはⓂ（後退）、オートマチック車はセレクト レバーをⓂレンジに入れておきましょう。
- 軒下や樹木の下での駐車はさけてください。落雪で車体を損傷するおそれがあります。
- 降雪時に長時間駐車するときは、アンテナを収納してください。

(アンテナ→ 141 ページ)

洗車方法

凍結防止剤をまいた道路を走行したときは、早めに下回りと足回りを洗車してください。放置すると腐食の原因となります。洗車後は凍結防止のため水分をよくふき取ってください。

👉アドバイス

- ドアのキー挿入口やドア周りのゴム部の水分は特によくふき取ってください。

MEMO

A series of horizontal dotted lines for writing, spanning the width of the page.

MEMO

A series of horizontal dotted lines for writing.

サービス データ

サービス データ

| 項 目 | | サービスデータ | |
|------------------|---|---|--------------------------|
| 点火プラグ | エンジン プラグ型式 | NGK | デンソー |
| | 赤帽仕様車以外 | LKR6C | XU20HR9 |
| | 赤帽仕様車 | ILKR7D9 (イリジウム プラグ) | SXU22HPR9 (イリジウム プラグ) |
| ファンベルト | たわみ量 (mm) 押力98N{10 kgf}時 | 7.4~9.0 (点検時) 点検位置 →  | |
| アイドルリング回転数 (rpm) | | 800 | |
| ブレーキ ペダル | 遊び (mm) | 0.5~2 | |
| | 床板とのすき間 (mm) (踏力294N{30 kgf}時) | 102以上 (ABS装着車) | |
| | | 92以上 (ABS装着車以外) | |
| クラッチ ペダル | 遊び (mm) | 15~25 | |
| | 床板とのすき間 (mm) (切れ残りしろ) | 35以上 | |
| 駐車ブレーキ | 引きしろ (操作力196N{20 kgf}時) | 6~10 ノッチ | |
| バッテリー | 標準車 | 26B17L | |
| | 寒冷地仕様車、赤帽仕様車 | 44B20L | |
| フューエル タンク | 容量 (ℓ) (無鉛ガソリン使用) | 38 | |
| ウォッシャー タンク | 容量 (ℓ) | 1.4 | |

| 項 目 | | | サービス データ | |
|--------------------|------------|---------------------------|--|---|
| エンジン オイル | 使用オイルと交換時期 | | <ul style="list-style-type: none"> • SUBARU MOTOR OIL SN 5W-30 • SUBARU MOTOR OIL SM 5W-30 • アミックス モーター オイルSAE5W-30 (API分類SM以上) 6か月ごとまたは、10,000kmごと(5,000kmごと*)のどちらか早い方 | |
| | 交換量 (ℓ) | オイル交換時 | 約3.2 | |
| | | オイルとオイルフィルター(オイルクリーナー)交換時 | 約3.4 | |
| オイルフィルター(オイルクリーナー) | 交換時期 | | 10,000kmごと (5,000kmごと*) | |
| トランスミッション オイル | 交換時期 | | 100,000 km ごと | |
| | 使用オイル | M/T車 | アミックス トランスミッションギヤオイル SAE75W-80 (API分類GL-4) | |
| | | A/T車 | アミックス ATF D3-SP | |
| | 交換量 (ℓ) | M/T車 | 2WD | 約1.1 |
| | | | AWD | Hi-Loモード切替レバー装着車 約2.3 (トランスファ含む) Hi-Loモード切替レバー装着車以外 約1.95 (トランスファ含む) |
| | | A/T車 | 3A/T | 約1.5 (ドレイン)、約3.8 (全容量) |

- * シビアコンディション条件での定期交換の場合
シビアコンディション条件とは、走行距離大 (20,000 km 以上/年) や短距離走行の繰り返し (8 km 以下/回) または外気温が氷点下での繰り返し走行が多い場合などに適用します。詳しくは別冊の「メンテナンス ノート」を参照してください。

| 項 目 | | サービスデータ | |
|-----------------|---------------------|--|---|
| トランスファ オイル | 交換時期 | 100,000 km ごと | |
| | 使用オイル | アミックス トランスミッションギヤ オイル SAE75W-80 (API分類GL-4) | |
| | 交換量 (ℓ) | M/T車 | HiLoモード切替レバー装着車 約2.3 (トランスミッション含む) HiLoモード切替レバー装着車以外 約1.95 (トランスミッション含む) |
| | | A/T車 | 約1.6 |
| デファレンシャル オイル | 交換時期 | 30,000km ごと または2年ごと | |
| | 使用オイル | アミックスデファレンシャルハイポイドギヤオイル SAE80W-90 (API分類GL-5) | |
| | 交換量 (ℓ) | フロント | 約0.5 |
| | | リヤ | 約1.1 |
| ブレーキ オイル | 交換時期 | 2年ごと | |
| | 使用オイル | アミックスブレーキフルード (DOT3相当) | |
| エアクリーナー エlement | 交換時期 | 40,000 kmごと (20,000 kmごと*) | |
| 冷却水 | 交換時期 | 2年ごと | |
| | 使用液 | アミックスロングライフクーラント (高防錆力タイプ) | |
| | 規定濃度 (%) | 30 (寒冷地50) | |
| | 全容量 (ℓ) (除クリザーバタンク) | 3.8 | |

- * シビアコンディション条件での定期交換の場合
シビアコンディション条件とは、走行距離大 (20,000km 以上/年) や短距離走行の繰り返し (8 km 以下/回) または外気温が氷点下での繰り返し走行が多い場合などに適用します。
詳しくは別冊の「メンテナンス ノート」を参照してください。

タイヤ空気圧 (空車時)

(kPa [kgf/cm²])

| 車種 | トラック | | | | パネルバン | | | |
|----------------|----------------------------------|----------------------------|----------------------------|-----------------------------|----------------------------|----------------------------|----------------------------|----------------------------|
| | 2WD | | AWD | | 2WD | | AWD | |
| | 前輪 | 後輪 | 前輪 | 後輪 | 前輪 | 後輪 | 前輪 | 後輪 |
| タイヤ サイズ | (200 [2.0]) [240 [2.4]] | (240 [2.4]) [300 [3.0]] | (200 [2.0]) [240 [2.4]] | (240 [2.4]) [300 [3.0]] | (200 [2.0]) [240 [2.4]] | (240 [2.4]) [300 [3.0]] | (200 [2.0]) [240 [2.4]] | (240 [2.4]) [300 [3.0]] |
| 145R12-6PR | (200 [2.0]) [240 [2.4]] | (240 [2.4]) [300 [3.0]] | (200 [2.0]) [240 [2.4]] | (240 [2.4]) [300 [3.0]] | — | — | — | — |
| 145R12 RIB-LUG | — | — | (180 [1.8]) [220 [2.2]] | (240 [2.4]) [325 [3.25]] | — | — | — | — |
| 145R13-6PR | 5,000 km (RIB-LUGタイヤは3,000km) ごと | | | | | | | |
| タイヤ位置交換時期 | 1.6mm以上 | | | | | | | |
| タイヤ溝の深さ | | | | | | | | |

() は軽積時(150kg積載まで)の空気圧、 [] は定積載時の空気圧を示します。

12インチ タイヤ装着車と13インチ タイヤ装着車では、スピード メーターの表示設定が異なります。

異なるサイズを使用すると、速度表示が許容される誤差範囲におさまらず、保安基準に不適合となりますので、必ず工場出荷時のサイズをご使用ください。

MEMO

A series of horizontal dotted lines for writing.

さくいん

ア

| | |
|----------------------------|-----|
| アイドリング回転数 | 230 |
| アウター (ドア) ミラー | 89 |
| アシスト グリップ | 168 |
| アンチ ロック ブレーキ システム (ABS) | 55 |
| アンテナ | 141 |

イ

| | |
|----------------------|-----|
| ELRシート ベルト | 44 |
| EPS (電動パワー ステアリング) | |
| 警告灯 | 103 |
| イグニッション (エンジン) | |
| スイッチ | 111 |
| イグニッション キー | 60 |
| インジケーター ランプ (表示灯) | 96 |
| インター ロック | 111 |
| インナー (ルーム) ミラー | 89 |

ウ

| | |
|-------------------|-----|
| ウインカー (方向指示) レバー | 107 |
| ウインドウ ウォッシュャー液の補給 | 209 |
| ウインドウ ガラス | |
| パワー ウインドウ | 79 |
| ドア ウインドウ | 82 |
| ウォーニング ランプ (警告灯) | 98 |
| ウォッシュャー スイッチ | 108 |
| ウォッシュャー タンクの容量 | 230 |
| 運転席SRSエアバッグ | 48 |
| 運転席シート ベルト | |
| 警告灯 | 101 |

エ

| | |
|-----------------------------|-----|
| エア クリーナー エLEMENTの データ | 232 |
| エアコン | 134 |
| エアコン ガス | 213 |
| エアバッグ | 48 |
| AM/FM電子チューナー オーディオ | 146 |
| AM/FMマルチ電子チューナー・ CDプレーヤー | 152 |
| AMラジオ | |
| AM/FMマルチ電子チューナー・CD プレーヤー | 154 |
| AM/FMラジオ | 147 |
| AWD車 | 113 |
| AWD表示灯 | 98 |
| A/T (オートマチック) 車 | 122 |
| ABS | 55 |
| SRSエアバッグ | 48 |
| FMラジオ | |
| AM/FMマルチ電子チューナー・ CDプレーヤー | 154 |
| AM/FMラジオ | 147 |
| M/T (マニュアル) 車 | 121 |
| LLC (冷却水) のデータ | 232 |
| エンジン オイルのデータ | 231 |
| エンジン オイル レベル ゲージ | 208 |
| エンジン キー | 60 |
| エンジン警告灯 | 98 |
| エンジン スイッチ | 111 |
| エンジン ルーム | 206 |
| エンジン ルームの開閉 | 73 |

オ

| | |
|-----------------------------|-----|
| オイルの交換量 | 231 |
| オイル プレッシャー警告灯 | 99 |
| オーディオ | 141 |
| オート (パワー) ウィンドウ | 79 |
| オートマチック車 | 122 |
| オーバー ヒート | 188 |
| オド メーター (積算距離計) | 95 |
| オルタネーター (ファン) ベルトの 点検基準値 | 230 |

カ

| | |
|------------------------------|-----|
| 鍵 (キー) | 60 |
| カップ ホルダー | 167 |
| 可変ロード リミッター機構付シート ベルト | 45 |
| 間欠ワイパー (ワイパー・ ウォッシャースイッチ) | 108 |

キ

| | |
|------------------|-----|
| キー | 60 |
| キー インター ロック | 111 |
| キー (エンジン) スイッチ | 111 |
| キー閉じ込み防止機能 | 65 |
| キー抜き忘れ警告ブザー | 69 |
| 給油口 (フューエル キャップ) | 76 |
| 緊急停止するには | 201 |

ク

| | |
|----------------------------|-----|
| 空気圧 | 233 |
| 空調 | 134 |
| クーラー (エアコン) | 134 |
| クーラント (冷却水) のデータ | 232 |
| 区間距離計 (トリップ メーター) | 95 |
| 曇り取り | 138 |
| クラクション (ホーン) スイッチ | 110 |
| クラッチ スタート システム | 117 |
| クリーナー (オイル フィルター) の データ | 231 |
| グローブ ボックス | 166 |

ケ

| | |
|----------------------|-----|
| 警告器 (ホーン) スイッチ | 110 |
| 計器 (メーター) | 94 |
| 警告灯 | 98 |
| 警告ブザー キー抜き忘れ警告ブザー | 69 |
| ライト消し忘れ警告ブザー | 106 |
| ゲート サイド ゲート | 84 |
| リヤ (テール) ゲート | 82 |
| けん引 | 180 |

コ

| | |
|---------------|-----|
| 工具 | 174 |
| 光軸調整ダイヤル | 106 |
| 高水温警告灯 | 101 |
| コンビネーション スイッチ | 104 |
| コンビネーション メーター | 94 |

サ

| | |
|---------------------|-----|
| サービス データ----- | 229 |
| サイド ゲート ----- | 84 |
| サイド（駐車）ブレーキ----- | 112 |
| 作業灯スイッチ ----- | 110 |
| 3速オートマチック | |
| トランスミッション ----- | 124 |
| 3点式ELRシート ベルト ----- | 44 |
| サン バイザー ----- | 166 |

シ

| | |
|----------------------|-----|
| CDプレーヤー----- | 158 |
| シート ----- | 39 |
| シート ベルト ----- | 41 |
| シート ベルト警告灯（運転席）----- | 101 |
| シガー ライター----- | 165 |
| 室内照明 ----- | 163 |
| シフト インジケーター----- | 97 |
| シフト セレクト インジケーター--- | 97 |
| シフト ロック装置----- | 123 |
| 車載工具 ----- | 174 |
| ジャッキの使いかた ----- | 175 |
| 車両を緊急停止するには----- | 201 |
| 集中ドア ロック ----- | 68 |
| 使用オイル ----- | 231 |
| 乗降用グリップ ----- | 169 |
| 照明 ----- | 163 |
| 助手席SRSエアバッグ ----- | 48 |
| ショッピング フック----- | 168 |

ス

| | |
|----------------------------------|-----|
| 水温警告灯----- | 101 |
| 水温表示灯----- | 97 |
| スイッチ ----- | 104 |
| スターター コントロール システム マニユアル車----- | 118 |
| スタック（立ち往生）したとき----- | 178 |
| ステアリング制御警告灯 ----- | 103 |
| ステレオ（オーディオ） ----- | 141 |
| スノー（タイヤ）チェーン----- | 224 |
| スパーク（点火）プラグの型式----- | 230 |
| スピード メーター ----- | 95 |
| スペア タイヤ ----- | 182 |
| スライド調整 ----- | 39 |
| スライド ドア ----- | 66 |

セ

| | |
|-----------------------------|-----|
| 積算距離計（オドメーター）----- | 95 |
| セレクトイブAWD車 ----- | 113 |
| セレクト レバー----- | 124 |
| 洗車 ----- | 214 |
| 前照灯（ヘッド ランプ）の 切り替え ----- | 105 |

ソ

| | |
|--------------------|----|
| 速度計（スピードメーター）----- | 95 |
|--------------------|----|

タ

ターン シグナル インジケーター
 (方向指示器表示灯) ----- 96
 ターン シグナル (方向指示)
 レバー----- 107
 タイヤ チェーン----- 224
 タイヤの交換----- 182
 タイヤのデータ ----- 233
 タイヤのローテーション----- 212
 平シート フック----- 85
 ダンプ機構----- 86
 暖房 (エアコン/ヒーター) ----- 134

チ

チェーン ----- 224
 チェック エンジン警告灯 ----- 98
 チェンジ レバー----- 121
 チケットホルダー----- 166
 チャージ警告灯 ----- 99
 チャイルド シート----- 46
 駐車ブレーキ----- 112
 駐車ブレーキの点検基準値 ----- 230

ツ

ツール (工具) ----- 175

テ

低水温表示灯 ----- 97
 ディスク ホイール (タイヤ) の
 交換----- 182
 ディスク ホイール (タイヤ) の
 データ----- 233
 テール (リヤ) ゲート ----- 82
 デファレンシャル オイルの
 データ----- 232
 デフロスター (曇り取り) ----- 138
 デフ ロック----- 116
 デフロック スイッチ----- 116
 デュアルSRSエアバッグ----- 48
 点火プラグの型式----- 230
 電球の交換----- 192
 点検整備項目
 (サービス データ) ----- 229
 電波式リモコン ドア ロック ----- 61

ト

| | |
|-------------------------|-----|
| ドア ----- | 64 |
| ドア (パワー) ウィンドウ ----- | 79 |
| ドア ミラー ----- | 89 |
| ドア ロック ----- | 68 |
| 時計 | |
| AM/FMマルチ電子チューナー・ | |
| CDプレーヤー ----- | 161 |
| AM/FMラジオ ----- | 150 |
| トランスファ オイルのデータ ----- | 232 |
| トランスミッション オイルの | |
| データ ----- | 231 |
| トリップ メーター (区間距離計) ----- | 95 |

ニ

| | |
|-----------------|-----|
| 荷室ランプ ----- | 164 |
| 荷台昇降用ステップ ----- | 85 |
| 荷箱関係 ----- | 82 |

ネ

| | |
|-------------------------|-----|
| 燃料給油口 (フューエル キャップ) ---- | 76 |
| 燃料計 ----- | 95 |
| 燃料残量警告灯 ----- | 101 |
| 燃料 (フューエル) タンクの容量 ---- | 230 |

ハ

| | |
|-----------------------|-----|
| パーキング (駐車) ブレーキ ----- | 112 |
| パーキング (駐車) ブレーキの | |
| 点検基準値 ----- | 230 |
| 灰皿 ----- | 165 |
| ハイビーム/パッシング表示灯 ----- | 96 |
| Hi-Loモード切替レバー ----- | 113 |
| ハザード インジケーター | |
| (非常点滅表示灯) ----- | 96 |
| ハザード (非常点滅灯) スイッチ --- | 108 |
| 発炎筒 ----- | 179 |
| バック (ルーム) ミラー ----- | 89 |
| パッシング | |
| (ヘッド ランプの切り替え) ----- | 105 |
| バッテリーあがり ----- | 186 |
| バッテリーあがり防止機能 ----- | 164 |
| バッテリーの型式 ----- | 230 |
| バルブ (電球) の交換 ----- | 192 |
| パワー ウィンドウ ----- | 79 |
| パワー ステアリング警告灯 ----- | 103 |
| パンク ----- | 181 |
| ハンド (レバー式駐車) ブレーキ --- | 112 |

ヒ

| | |
|-----------------|-----|
| ヒーター ----- | 134 |
| 非常点滅灯スイッチ ----- | 108 |
| 非常点滅表示灯 ----- | 96 |
| ヒューズ ボックス ----- | 190 |
| 表示灯 ----- | 96 |

フ

ファン ベルトの点検基準値 ----- 230
 V (ファン) ベルトの点検基準値 ---- 230
 フィルターのデータ ----- 231
 フック ----- 169
 不凍液 (冷却水) のデータ ----- 232
 フューエル ウォーニング
 (燃料残量警告灯) ----- 101
 フューエル キャップ ----- 76
 フューエル タンクの容量 ----- 230
 フューエル メーター (燃料計) ---- 95
 冬用タイヤ ----- 225
 プラグの型式 ----- 230
 ブレーキ (ABS) ----- 55
 ブレーキ オイルのデータ ----- 232
 ブレーキ警告灯 ----- 100
 ブレーキ ペダルの点検基準値 ---- 230
 ブレード (ワイパー) の交換 ----- 216
 フロント シート ----- 39
 フロント シート ベルト ----- 44
 フロント ドア ----- 64
 フロント ワイパー・ウォッシャー
 スイッチ ----- 108

ハ

ヘッド ランプの切り替え ----- 105
 ベルトの点検基準値 ----- 230

ホ

ホイール (タイヤ) の交換 ----- 182
 ホイール (タイヤ) のデータ ----- 233
 方向指示器表示灯 ----- 96
 方向指示レバー ----- 107
 ホーン スイッチ ----- 110
 補給口 (フューエル キャップ) ---- 76
 ポジション表示
 (シフト インジケーター) ----- 97

マ

窓ガラス
 ドア ウィンドウ ----- 82
 窓ガラス (パワー ウィンドウ) ---- 79
 マニュアル車 ----- 121

ミ

ミラー
 ドア ミラー ----- 89
 ルーム ミラー ----- 89

メ

メーター ----- 94
 メンテナンス データ
 (サービス データ) ----- 229

ユ

油圧 (オイル プレッシャー)
 警告灯 ----- 99

ラ

ライティング スイッチ----- 105
 ライト消し忘れ警告ブザー ----- 106
 ラジエーター液（冷却水）の
 データ----- 232
 ラジオ
 AM/FMマルチ電子チューナー・
 CDプレーヤー ----- 154
 AM/FMラジオ ----- 147
 ラバー（ワイパー）の交換----- 216
 ランバー ステア----- 84

リ

リクライニング調整 ----- 40
 リモコン スイッチ----- 61
 リヤ オーバーヘッド シェルフ ----- 170
 リヤ ゲート----- 69
 リヤ デファレンシャル オイルの
 データ----- 232

ル

ルーム ミラー ----- 89
 ルーム ランプ ----- 163

レ

冷却水のデータ ----- 232
 冷房（エアコン） ----- 134
 レバー式駐車ブレーキ ----- 112
 レベリング スイッチ ----- 106

ロ

ローテーション----- 212

ワ

ワイパー・ウォッシャー
 スイッチ ----- 108
 ワイパーの交換----- 216
 ワイヤレス ドア ロック
 （電波式リモコン ドア ロック） ----- 61
 W数（電球） ----- 192

3

3速オートマチック
 トランスミッション ----- 124
 3点式ELRシート ベルト ----- 44

A

AWDセレクト スイッチ----- 114
 ABS -----55
 ABS警告灯----- 102
 A/C (エアコン) ----- 134
 AM/FM電子チューナー オーディオ ---- 146
 AM/FMマルチ電子チューナー・
 CDプレーヤー----- 152
 AMラジオ
 AM/FMマルチ電子チューナー・
 CDプレーヤー ----- 154
 AM/FM ラジオ----- 147
 A/T (オートマチック) 車 ----- 122
 AWD車----- 113
 AWD表示灯-----98

C

CDプレーヤー----- 158

E

ELRシート ベルト -----44
 EPS (ステアリング制御)
 警告灯----- 103

F

FMラジオ
 AM/FMマルチ電子チューナー・
 CDプレーヤー ----- 154
 AM/FMラジオ----- 147

H

Hi-Loモード切替レバー----- 113

L

LLC (冷却水) のデータ ----- 232

M

M/T (マニュアル) 車 ----- 121

S

SRSエアバッグ ----- 48

SRSエアバッグ警告灯 ----- 54

SRSエアバッグ コンピューター ----- 54

V

V (ファン) ベルトの点検基準値 ---- 230

W

W数 (電球) ----- 192

- 次の商標はダイハツ工業株式会社の登録商標です。
当社は使用許諾に基づき使用しております。
- アミックス
- AMMIX

軽自動車を廃車したときは

自動車検査証返納の手続きが必要になりますので、軽自動車検査協会事務所で手続きを行ってください。

返納に必要な書類など（**A**は一時使用中止時、**B**は解体返納時に必要です）

- A** 自動車検査証返納証明書交付申請書・自動車検査証返納届出書
- B** 解体届出書
- A B** 自動車検査証
- A B** 車両番号標（ない場合は「車両番号標未処分理由書」）
- A B** 軽自動車税申告書
- A B** 印鑑

A 一時使用中止時

7番窓口

ナンバー頒布



6番窓口

自動車取得税の納付、および軽自動車税の申告



2番窓口

申請書類の確認



3番窓口

検査手数料収納



2番窓口

申請書類の確認

B 解体返納時

7番窓口

ナンバー頒布



6番窓口

自動車取得税の納付、および軽自動車税の申告



2番窓口

申請書類の確認



5番窓口

申請書の受付、および検査証交付

※ 上記の順序は一般的な例です。

使用者・所有者・使用者の住所を変更したときは

検査証記載事項変更の手続きが必要になりますので、使用中の本拠位置を管轄する軽自動車検査協会事務所で手続きを行ってください。

申請に必要な書類など（**㊦**は使用者・所有者を変更した場合、**㊧**は引っ越しなどにより、使用者の住所を変更した場合に必要です）

- ㊦㊧** 自動車検査証記入申請書
- ㊦㊧** 自動車検査証
- ㊦㊧** 使用者の住所を証する書面（印鑑証明書、または住民票抄本などで発行後3ヶ月以内のもの）
- ㊦** 自動車損害賠償責任保険証明書、または自動車損害賠償責任共済証明書（使用者が変わった場合に必要です）
- ㊦㊧** 車両番号標（同じ管轄であれば変更する必要がありません）
- ㊦** 軽自動車税申告書・自動車取得税申告書
 - ㊧** 軽自動車税申告書
- ㊦㊧** 印鑑

㊦㊧（ナンバー変更あり）

2番窓口

申請書類の確認



7番窓口

ナンバー頒布



5番窓口

申請書の受付、および検査証交付



6番窓口

自動車取得税の納付、および軽自動車税の申告



7番窓口

ナンバー頒布

㊦㊧（ナンバー変更なし）

2番窓口

申請書類の確認



6番窓口

自動車取得税の納付、および軽自動車税の申告



5番窓口

申請書の受付、および検査証交付

※ 上記の順序は一般的な例です。

ご意見、ご感想、お問い合わせはお近くのスバル販売店
または弊社「SUBARUお客様センター」へお願いいたします。

*お乗りのお車に関してお電話などでお問い合わせをいただく際は、お客さまへ正確・迅速にご対応させていただくために、あらかじめ、お手元にお車の車検証などをご準備いただきますようお願いしております。

①車検証記載事項

型式・車台番号・登録番号・登録年月日

②走行距離

③販売店・担当者名

SUBARUお客様センター

SUBARUコール  0120-052215

受付時間 9:00~17:00(平日)、土日祝は9:00~12:00、13:00~17:00

SUBARUお客様センターでは下記の内容を承っております。

(1) ご意見/ご感想/ご案内 (カタログ、販売店、転居手続き 他)

(2) お問い合わせ/ご相談

※平日の12:00~13:00および土日祝は(1)のインフォメーションサービスのみとなります。

富士重工業株式会社

〒160-8316 新宿区西新宿1-7-2 (スバルビル)

禁複製・転載

編集・発行

富士重工業株式会社

スバルカスタマーセンター