

ドアポケットに入れてお使いください

# クイックユーザーガイド

このクイックユーザーガイドは、  
プレオプラスを楽しく安全にお使いいただくためのガイドです。  
初めてプレオプラスに触られるときにぜひご一読ください。

# PLEO<sup>+</sup> PLUS

基本操作

各部の名称と使い方

便利な機能

表示灯・警告灯

こんなときは

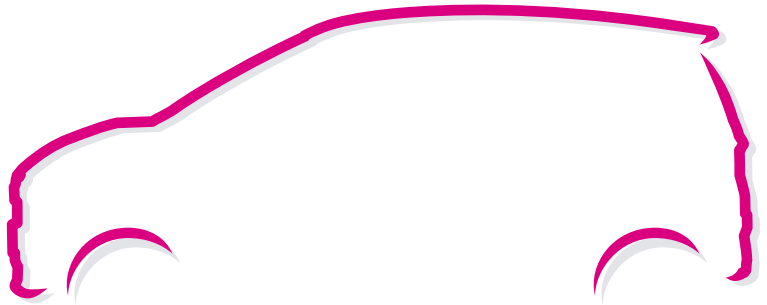

# SUBARU

クイックユーザーガイドは取扱説明書の抜粋版です。取扱説明書を必ずお読みください。

# 1 鍵を開ける(アクセスキーの場合)

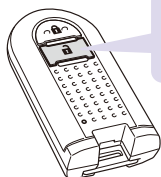

を押す。

または、

アクセスキーを携帯し、ドアハンドルのリクエストスイッチを押す。

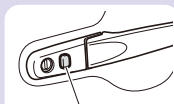

リクエストスイッチ



## アクセスキーが作動しないときは・・・

電波ノイズの影響または電池切れが考えられます。再度操作しても作動しないときは、メカニカルキーでの操作も可能です。キーの電池の消耗・故障の場合は、スバル販売店にご相談ください。

詳細は、  
P.18～19「こんなときは」  
をご覧ください。



# 2 シートを調整する

リクライニング調整

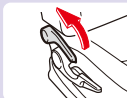

高さ調整(運転席のみ)



スライド調整  
(前後位置の調整)

# 3 ハンドルの位置を調整する

レバー

解除

固定

3

1

2



- レバーを押し下げる。
- ハンドルを上下に動かし適切な位置に調整する。
- レバーを引き上げる。

※ハンドルが固定されていることを確かめてください。

一部グレードのみに装着されている機能・装備には  マークがついています。

## 4 ミラーの向きを調整する

エンジンスイッチがACCまたは、ONのときに調整と格納ができます。

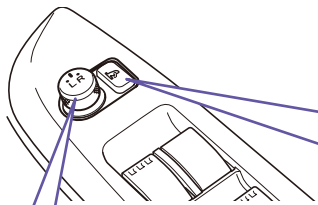

### 鏡面の角度調整のしかた

ミラーを選ぶ：

ノブを調整する側にまわす。

角度を調整する：

ノブを上下左右に動かす。

### 格納のしかた

電波式リモコンドア  
ロック装備車

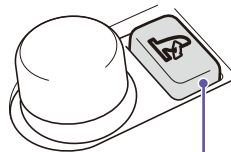

左右のミラーを同時に格納、通常の使用位置に復帰。

キーレスアクセス  
装備車

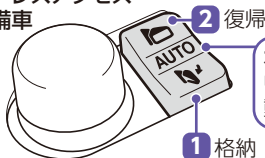

オート格納式ドアミラー  
中立の位置にすると、自  
動に格納。

## 5 エンジンをつける (プッシュエンジンスイッチの場合 )

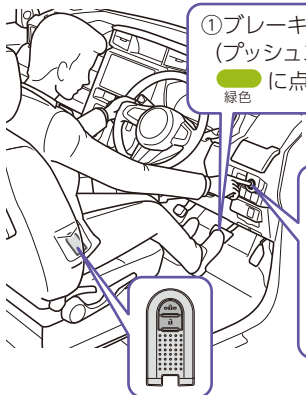

①ブレーキペダルをしっかりと踏む。  
(プッシュエンジンスイッチの表示灯が  
 に点灯します。  
緑色)

②プッシュエンジン  
スイッチを押す。



START!



エンジンが始動

次のようなときは・・・



  
橙色(点滅)

車両の異常が考えられ  
ます。直ちにスバル販売  
店にご連絡ください。



緑色(高速点滅)

ハンドルロックが解除  
されていません。

## 6 セレクトレバーを操作する



### シフトロック解除ボタン

バッテリーあがりなどで、セレクトレバーが **P** レンジからほかのレンジへ動かないときに使用します。

<b>P</b> (パーキング)	駐車または、エンジンを始動
<b>R</b> (リバース)	後退
<b>N</b> (ニュートラル)	動力が伝わらない状態
<b>D</b> (ドライブ)	通常走行(速度に応じて無段階で自動的に変速します)
<b>S</b> (スポーツ)	スポーティーな走行 坂道や山間地などの走行
<b>B</b> (ブレーキ)	強いエンジンブレーキが必要なとき 急な上り坂や下り坂などの走行

## 7 エンジンをとめる(プッシュエンジンスイッチの場合)



セレクトレバーを **P** の位置にする



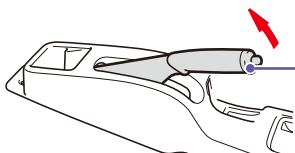

プッシュエンジンスイッチを押す



駐車するときは、車が動き出さないように駐車ブレーキをかけてください。

### 確認してください!

セレクトレバーが **P** 以外でもエンジンは停止しますが、電源は ACC (  に点灯) になります。車から離れるときは、電源が OFF (  ) になっていることを確かめてください。

消灯

一部グレードのみに装着されている機能・装備には  マークがついています。

## 8

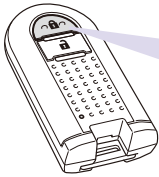
鍵を閉める(アクセスキーの場合 )

を押す。

または、

アクセスキーを携帯し、ドアハンドルのリクエストスイッチを押す。

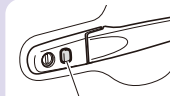

リクエストスイッチ



## 9

## 給油する

## フューエルリッドの位置

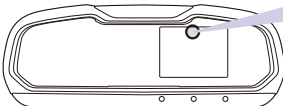
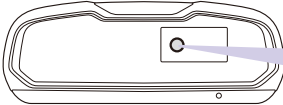

左側



メーター表示部の燃料計にフューエルリッド(燃料給油口)の位置を示す表示があります。

## フューエルリッドを開ける

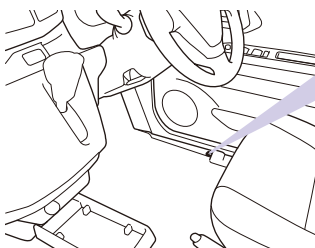

フューエルリッドオープナーレバーを引き上げます。

使用燃料	タンク容量
無鉛レギュラーガソリン	28L(2WD車)/30L(4WD車)



詳細は、取扱説明書「各部の開閉と各部の調整」、「お車を運転するにあたって」をご覧ください。



コーナーセンサースイッチ 

スイッチを押すと、コーナーセンサーが“ON”になります。作動表示灯が点灯します。

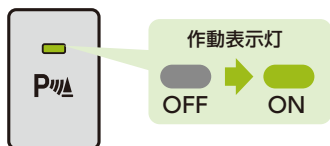

## ●コーナーセンサー●

コーナーセンサーは、徐行 (車速約 10 km/h 以下) 状態で走行しているときに、前後4カ所のソナーで障害物とおおよその距離を認識して、ブザーとメーター表示で障害物の接近を運転者にお知らせする装置です。



詳細は P.13「便利な機能」をご覧ください。

シートヒータースイッチ 

詳細は、取扱説明書「装備品の使いかた - 空調 -」をご覧ください。

プッシュエンジンスイッチ 

## 電源の切り替え

ブレーキペダルを踏まずにプッシュエンジンスイッチを押すと電源が切り替わります。

(エンジンはかかりません)

スマートアシストOFFスイッチ 

スイッチを押すと、スマートアシストⅢの次の機能を停止します。

- ・衝突警報機能 (対車両・対歩行者)
- ・衝突回避支援ブレーキ機能 (対車両・対歩行者)
- ・誤発進抑制制御機能 (前方・後方)
- ・車線逸脱警報機能
- ・先行車発進お知らせ機能



詳細は P.11,12「便利な機能」をご覧ください。

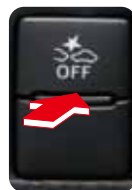

一部グレードのみに装着されている機能・装備には  マークがついています。

### 光軸調整ダイヤル

ヘッドランプの光軸（光の照らす方向）を上下に変えることができます。

通常はダイヤル0の位置で使います。

上向き

下向き



### ロックスイッチ/パワーウィンドウスイッチ

#### 運転席ウィンドウスイッチ (AUTO)

「カチッ」と音がするまで押し下げる、または引き上げると自動作動します。



#### ロックスイッチ

助手席と後席のウィンドウは開閉できなくなります。

### アイドリングストップ OFF スイッチ

アイドリングストップ機能を停止します。



詳細は  
P.15「便利な機能」を  
ご覧ください。



### VDC&TRC OFFスイッチ

スイッチを押すと、VDCとTRCを“OFF”にできます。



詳細は  
P.14「便利な機能」を  
ご覧ください。



エコドライブアシスト照明

走行状態に応じてエコドライブ（二酸化炭素排出量の少ない環境にやさしい運転）の度合いを判定し、

アンバーイルミネーション	エコ運転 度合	照明色			エコ運転 度合
		アンバー	イエロー	グリーン	
ブルー イルミネーション	低	←————→			高
		ブルー	スカイ ブルー	グリーン	
		←————→			

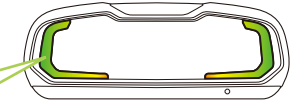

アンバーイルミネーションメーター

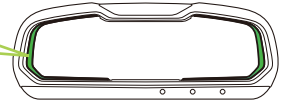

ブルーイルミネーションメーター

ワイパー・ウォッシャースイッチ

フロント

一時作動：△

停止：○

間欠作動：☒

低速作動：▼

高速作動：▼

■ウォッシャー液の噴射

レバーを手前に引く  
(ワイパーが連動して作動します。)

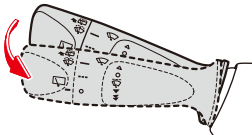

リヤ

通常作動：—

約4秒間低速作動後、  
間欠作動

停止：○

■ウォッシャー液の噴射

レバーを押す

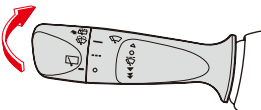

チャイルドプルーフ (リヤドア)

「LOCK」側になると、車内からはリヤドアを開けられません。

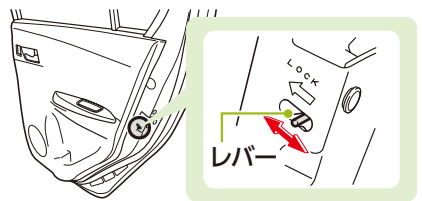



一部グレードのみに装着されている機能・装備には  マークがついています。

メーター照明の一部が変化します。

詳細は、取扱説明書  
「計器類とスイッチ - メーターの  
はたらき -」  
をご覧ください。



### ボンネットオープナー



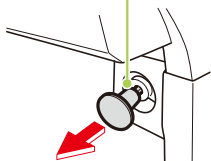

ボンネットを開けるときは、オープナーを  
手前に引いてください。

オープナー

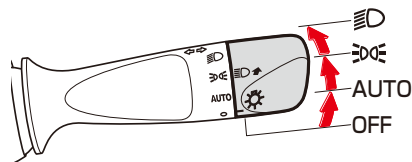

### ライティングスイッチ



	前照灯、車幅灯、 番号灯、尾灯	 メーター内 表示灯
	車幅灯、番号灯、尾灯	
AUTO 	自動点灯、消灯	

#### ■ヘッドランプの上下を切り替える

上向き(ハイビーム)：レバーを前に押す



下向き(ロービーム)：レバーを元に戻す

#### ■パッシング(合図)

レバーを手前に引いている間、ヘッドランプは  
上向きに点灯します。

### ハイビームアシストスイッチ

ハイビームアシストスイッチを押  
すと、ハイビームアシストが作動  
し、ハイビームアシスト作動等が  
点灯します。



#### ●ハイビームアシスト●

フロントウィンドウガラス上部に設置されたス  
テレオカメラにより、対向車、または先行車の  
ランプや街灯などの明るさを判定し、自動的  
にハイビームとロービームを切り替えます。



詳細は P.12「便利な機能」をご覧ください。

## スマートアシストⅢ



スマートアシストⅢは認識性能・制御性能に限界があります。  
運転者は常に自らの責任で周囲の状況を把握し、安全運転を心がけてください。  
ご使用前には必ず取扱説明書をお読みください。

スマートアシストⅢは、次の機能によって運転者を補助し、安全で快適なドライブを支援します。

- ・衝突警報機能(対車両・対歩行者)
- ・衝突回避支援ブレーキ機能(対車両・対歩行者)
- ・誤発進抑制制御機能(前方・後方)
- ・車線逸脱警報機能
- ・先行車発進お知らせ機能
- ・ハイビームアシスト

### 衝突警報機能(対車両・対歩行者)

次の場合に、ブザーとメーター表示で運転者に注意をうながします。

- 車速約 4~100km/h で走行中、前方車に対し自車との速度差が約 4~100km/h で衝突のおそれがあるとき。
- 車速が約 4~50km/h で走行中、前方の歩行者に対し自車との速度差が約 4~50km/h で衝突のおそれがあるとき。



### 衝突回避支援ブレーキ機能(対車両・対歩行者)

次の場合に、ブザーとメーター表示で注意をうながし衝突の直前で緊急ブレーキが作動して、衝突回避を支援、あるいは衝突被害の軽減に寄与します。

- 車速が約 4~80km/h で走行中、前方車に対し自車との速度差が約 4~80km/h で衝突のおそれがあるとき。
- 車速が約 4~50km/h で走行中、前方の歩行者に対し自車との速度差が約 4~50km/h で衝突のおそれがあるとき。

### ●被害軽減ブレーキアシスト

緊急ブレーキ作動中、次の場合にブレーキペダルを踏み込むと、踏んだ以上の制動力で減速をアシストします。

- 車速が約 30~80km/h で走行中、前方車に対し自車との速度差が約 30~80km/h で衝突のおそれがあるとき。
- 車速が約 30~50km/h で走行中、前方の歩行者に対し自車との速度差が約 30~50km/h で衝突のおそれがあるとき。



一部グレードのみに装着されている機能・装備には  マークがついています。

### 誤発進抑制制御機能 (前方・後方)

前方または後方に障害物を認識している場合、停車または徐行(車速約 10km/h 以下)状態で、ペダルの踏み間違いなどにより必要以上にアクセルペダルが踏み込まれたとシステムが判断したときに、運転者への警報とエンジン出力の抑制制御をして、発進をゆるやかにすることで衝突時の被害を軽減します。

#### ■ 前方

前方約 4m 以内に障害物を認識している場合に作動します。



#### ■ 後方

後方約 2~3 m 先までの障害物を認識している場合に作動します。

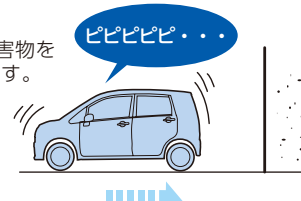

マスター  
ウォーニング  
が点灯



スマートアシスト  
作動灯

### 先行車発進お知らせ機能

先行車に続いて停車中(車両間距離が約 10m 以内、かつ自車がしばらく停車中)、先行車が発進して約 3m 以上進んでも自車が発進しないとシステムが判断したときにブザーとメーター内の表示灯または警告メッセージで運転者にお知らせします。



スマートアシスト  
作動灯

ピピピッ

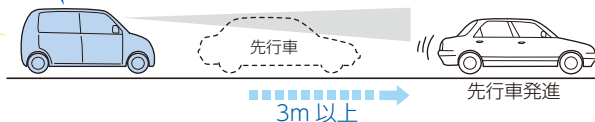

### スマートアシストⅢの機能を停止するには



スマートアシスト  
OFFスイッチ

#### 約 2 秒以上押し続ける

↓ 次の機能が停止します。

- ・衝突警報機能 (対車両・対歩行者)
- ・衝突回避支援ブレーキ機能 (対車両・対歩行者)
- ・誤発進抑制制御機能 (前方・後方)
- ・先行車発進お知らせ機能



スマートアシスト  
OFF 表示灯  
(点灯)

### 車線逸脱警報機能

ステレオカメラが左右の白線または黄線を認識し、車速が約 60km/h 以上で運転者が意図せず走行車線から逸脱する可能性があるときシステムが判断したときに、ブザーとメーター表示で運転者に注意を促します。

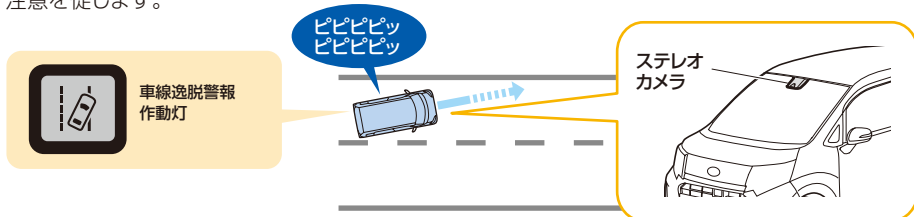

### 車線逸脱警報機能を停止するには

車線逸脱警報機能が“OFF”になると、表示灯が点灯し、ブザーが鳴ります。



押す



車線逸脱警報 OFF 表示灯 (点灯)

### ハイビームアシスト

フロントウィンドウガラス上部に設置されたステレオカメラにより、対向車、または先行車のランプや街灯などの明るさを判定し、自動的にハイビームとロービームを切り替えます。

#### ■ハイビームアシストの使いかた

- ① AUTOまたは  の位置にする。
- ② レバーを前方へ押す。
- ③ ハイビームアシストスイッチを押す。

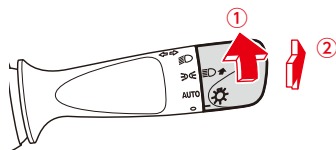

ハイビームアシストが作動すると・・・



ハイビームアシスト作動灯  
が点灯

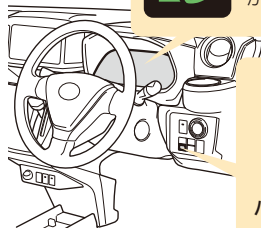

ハイビームアシスト  
スイッチ



詳細は、取扱説明書「お車を運転するにあたって - スマートアシストⅢ-」をご覧ください。



一部グレードのみに装着されている機能・装備には  マークがついています。

## コーナーセンサー

コーナーセンサーは、徐行(車速約 10 km/h 以下)状態で走行しているときに、前後4つのソナーで障害物とおおよその距離を認識して、ブザーとメーター表示で障害物の接近を運転者にお知らせする装置です。

### ■作動範囲

図の作動範囲に障害物が入るとブザーとメーター表示でお知らせします。

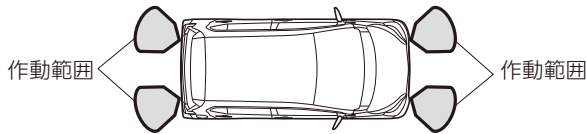

### コーナーセンサーを作動させる

スイッチを押すと、コーナーセンサーが“ON”になります。作動表示灯が点灯します。

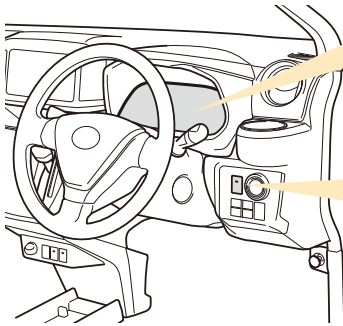

障害物を認識すると・・・



コーナーセンサー表示灯  
が点灯

押す



作動表示灯

コーナーセンサー  
スイッチ



詳細は、  
取扱説明書「お車を運転するにあたって - コーナーセンサー -」をご覧ください。



## VDC&TRC

VDC(ビークルダイナミクスコントロール)は、急激なハンドル操作や滑りやすい路面での旋回時の横滑りなどを抑制して、車両の安定性を確保しようとするシステムです。

TRC(トラクションコントロール)は、滑りやすい路面での発進時や加速時にタイヤの空転を抑え、駆動力を確保しようとする装置です。

急激なハンドル操作  
滑りやすい路面での旋回時の横滑り  
滑りやすい路面での発進時 などで  
システムが作動すると・・・

VDC&TRC 作動中



VDC 作動表示灯  
(点滅)



### ●VDC&TRC OFF スイッチ

ぬかるみや砂地、雪道などからの脱出するとき、VDCやTRCが作動していると脱出しにくい場合があります。このようなときはVDC&TRCの機能を“OFF”にしてください。

VDC&TRCの機能を停止するには



VDC&TRC  
OFFスイッチ

●TRCを“OFF”にする  
押す



TRC OFF 表示灯  
が点灯

●TRCとVDCを“OFF”にする  
3秒以上押す



TRC OFF 表示灯  
VDC OFF 表示灯  
が点灯



詳細は、  
取扱説明書「お車を運転するにあたって - スマートアシストⅢ-」をご覧ください。



一部グレードのみに装着されている機能・装備には  マークがついています。

## アイドリングストップシステム

アイドリングストップは、エンジン暖機後に信号待ちや渋滞などで減速した際、停車前もしくは停車後に、燃費向上や排気ガス低減、アイドリング騒音低減のため、自動でエンジンを停止(アイドリングストップ)、再始動させるシステムです。

### アイドリングストップ、エンジンの再始動

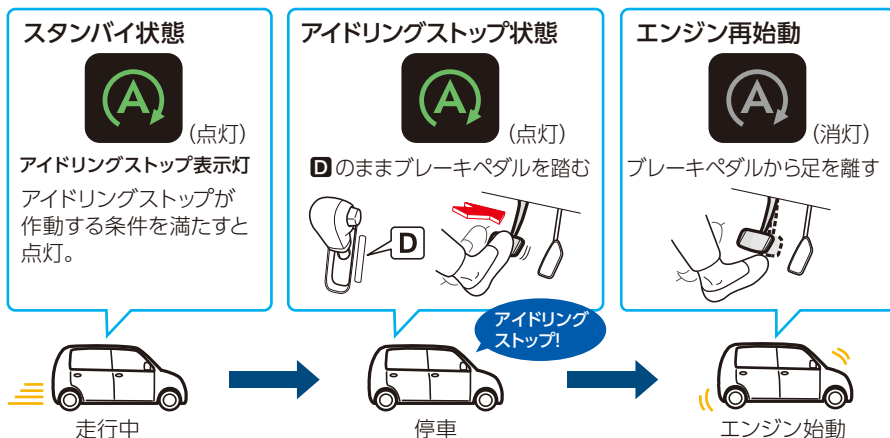

### アイドリングストップ 機能を停止するには

アイドリングストップ  
OFFスイッチ

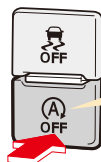

押す



アイドリングストップ  
OFF 表示灯が点灯

### ●ヒルスタートアシスト

ヒルスタートアシストとは、アイドリングストップからブレーキペダルをゆるめてエンジンが再始動する際、最長約2秒間ブレーキ力を保持するシステムです。

坂道発進時の後退を軽減します。(停車中はブレーキペダルをしっかりと踏み続けてください。)

### ●ヒルホールドシステム

坂道でアイドリングストップしていない場合、ヒルホールドシステムが作動します。

ブレーキペダルからアクセルペダルに踏み換えるとき、ブレーキをかけた状態を最長約2秒間保持します。(停車中はブレーキペダルをしっかりと踏み続けてください。)



詳細は、  
取扱説明書「お車を運転するにあたって - アイドリングストップシステム -」をご覧ください。



異常時に点灯 / 点滅。直ちに安全な場所に停車し、スバル販売店へご連絡ください。

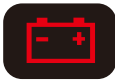

### チャージ警告灯

充電システムに異常、ベルトののび、損傷があるときに表示



### オイルプレッシャー警告灯

エンジンオイルの圧力が低下しているときに表示



### SRSエアバッグ警告灯

SRS エアバッグシステム、プリテンショナー機構の異常



### 水温警告灯(点滅または点灯)

エンジン冷却水温が異常に高くなっているときに表示(水温の上昇にとまない、点滅から点灯にかわります)



### ブレーキ警告灯

ブレーキ液が不足しているとき、EBD 制御に異常があるときに表示

異常時に点灯 / 点滅。取扱説明書を確認の上、スバル販売店へご連絡ください。



### ABS警告灯

ABS、ブレーキシステム(EBD 制御)の異常



### エンジン警告灯(点滅または点灯)

エンジン電子制御システムの異常



### CVT警告灯(点滅)

CVT システムの異常



### ハイビームアシスト警告灯

ハイビームアシストの異常



### コーナーセンサー表示灯

コーナーセンサーの異常  
(同時にマスターウォーニングも点灯)



### マスターウォーニング

スマートアシストⅢ、キーレスアクセス、ハイビームアシスト、コーナーセンサー、車両通信システムの異常



### 車線逸脱警報OFF表示灯(点滅)

ハイビームアシストを除くスマートアシストⅢのシステムの異常



### スマートアシストOFF表示灯(点滅)

ハイビームアシストを除くスマートアシストⅢのシステムの異常



### VDC&TRC警告灯 / VDC作動表示灯

警告灯(点灯) : VDC、TRC、ヒルホールドシステム、ブレーキアシストの異常  
表示灯(点滅) : VDC、TRC が作動時



### アイドリングストップOFF表示灯

点滅 : アイドリングストップシステムの異常、スターターの交換時期  
点滅→消灯 : バッテリーの交換時期      点灯 : アイドリングストップ機能の停止時



### ステアリング制御警告灯

赤色 : パワーステアリングシステムの異常

黄色 : 電圧不足、パワーステアリングシステム過熱により制御が制限されている



取扱説明書記載の正しい対応方法に従ってください。



駐車ブレーキ未解除警告灯

駐車ブレーキがかかっている



半ドア警告灯

いずれかのドアが開いている



燃料残量警告灯

燃料残量が2WD 車は約 4.5L 以下、4WD 車は約 5.9L 以下になると表示



シートベルト警告灯

運転席、助手席の乗員がシートベルトを着用していない

各装置の状態を示しています。



ライティング  
スイッチ  
表示灯



ハイビーム/  
パッシング表示灯



ハイビームアシスト  
作動灯



方向指示器表示灯



セキュリティ  
表示灯



水温表示灯



アイドリング  
ストップ表示灯



TRC OFF表示灯



VDC OFF  
表示灯



スマートアシスト  
作動灯



車線逸脱警報  
作動灯



車線逸脱警報  
OFF表示灯



ブレーキオーバーライドシステム  
表示灯



コーナーセンサー表示灯

- ・メーターの明るさは調整ができます。詳しくは取扱説明書をご覧ください。
- ・エンジン始動直後は自己診断のため数秒間点灯するものがあります。
- ・グレードにより装備されていない機能もあります。



詳細は、取扱説明書「計器類とスイッチ - 警告灯、表示灯 -」をご覧ください。



## 車の警報が鳴ってしまった!

次のいずれかの操作で、警報は止まります。

- ・キーのいずれかのボタンを押す。
- ・アクセスキーを携帯し、乗車する。
- ・エンジンスイッチを“ON”の位置にする。(電源を“ON”にする。)

### 盗難警報装置について

不正な侵入を検知した場合に、音と光で周囲に異常を知らせます。



取扱説明書「安全なドライブのために - 盗難防止機能 -」

## アクセスキーが作動しない!

メインキーまたは、メカニカルキーで運転席ドアを施錠・解錠できます。

### メカニカルキーを取り出す

アクセスキーのノブを矢印の方向 **A** にスライドさせたまま、アクセスキーから、メカニカルキーのフック部 **B** を引いて取り出します。

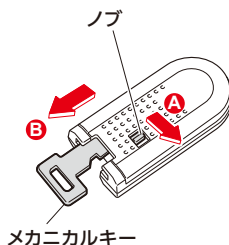

### メカニカルキーで解錠すると、警報が鳴る場合があります!

アクセスキーの電池が少ない状態で警報が作動した場合は、次の「アクセスキーが正常に作動しないときのエンジン始動」の手順で“ON”またはエンジン始動すれば、警報は止まります。

### アクセスキーが正常に作動しないときのエンジン始動

- ①セレクトレバーが **P** であることを確認します。
- ②ブレーキペダルをしっかりと踏みます。
- ③ブレーキペダルを踏んだまま、キーをプッシュエンジンスイッチに接触させます。アクセスキーは、裏面のスバルマーク付近をスイッチの中心に接触させます。キーが認識されると、プッシュエンジンスイッチの表示灯が緑色に点灯します。
- ④表示灯が点灯している間に、プッシュエンジンスイッチを押すと、エンジンが始動します。

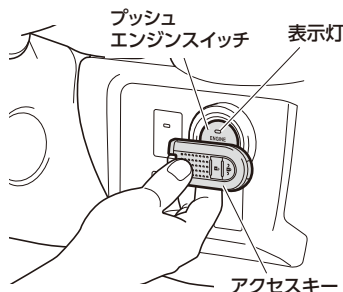

取扱説明書「いざというときに  
- いざというときの処置 -」

## ■ キーについているプレートは？

キーナンバープレートです。  
スペアキーを作るときにキーナンバーが必要になります。  
キーナンバープレートは、車両以外の場所に大切に保管してください。



キーナンバー  
プレート

## ■ タイヤがパンクしてしまった！

車載のパンク応急修理セットで応急修理をしてください。パンク応急修理セットでは、軽度のパンクを一時的に補修できます。  
パンク応急修理セットは、サブトランクに収納されています。

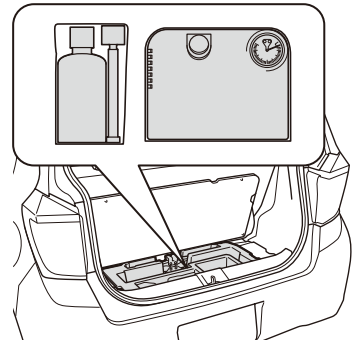

取扱説明書「いざというときに - いざというときの処置 -」



タイヤを交換する場合は、4輪とも必ず、指定サイズ、同一サイズ、同一メーカー、同一銘柄、同一トレッドパターン（溝模様）のタイヤを装着してください。4輪とも同じタイヤを使用しないと、駆動システムを損傷したり、最悪の場合火災に至る可能性があります。

そのほか困ったときは・・・

**取扱説明書の「いざというときに」**を参照してください。

取扱説明書に記載がある方法で対処しても作動しない、改善しないときは、スバル販売店にご連絡ください。



# 車のご使用前に必ずお読みください

## 取扱説明書



車両の取り扱いかたについて必要事項、重要事項を説明しています。

## メンテナンスノート



保証の内容および点検・整備について記載しています。

## MEMO

.....

.....

※「TRC」はトヨタ自動車株式会社の登録商標です。  
「スマートアシスト」はダイハツ工業株式会社の登録商標です。  
当社は使用許諾に基づき使用しております。  
※本文中の写真は実物とは異なる場合があります。

お問い合わせ、ご相談はお近くのスバル販売店、または下記の窓口へお願いいたします。

### SUBARUお客様センター

SUBARUコール  0120-052215

受付時間【平日】 9:00～17:00  
【土日祝】 9:00～12:00、13:00～17:00

※平日の12:00～13:00および土日祝は  
(1)のインフォメーションサービスのみとなります。

SUBARUお客様センターでは下記の内容を承っております。  
(1) ご意見/ご感想/ご案内 (カタログ、販売店、転居お手続き 他)  
(2) お問い合わせ/ご相談

株式会社SUBARU  
〒150-8554 東京都渋谷区恵比寿1-20-8 (エビスサブビル)

お問い合わせ先スバル販売店

●スバル最新情報をインターネットで。 [www.subaru.jp](http://www.subaru.jp)