

# 取扱説明書

ご使用になる前に必ずお読みください。

# PLEO+

PLUS

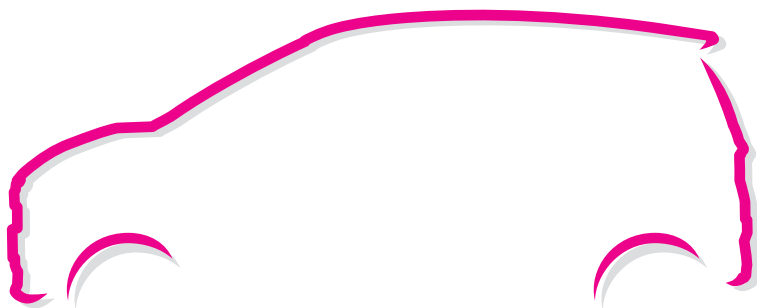

**SUBARU**

# このたびは、SUBARU車をお買い上げいただき、 ありがとうございます。

本書は、プレオプラスの正しい取り扱い方や、手入れの方法などについて説明しているほか、車を操作するうえで必ず守っていただきたいこと、また、万一のときの処置についても記載しています。



安全で快適なカーライフをお楽しみいただくために、ご使用前に必ずお読みください。

## 必読！ドライバーのみなさまへ

特に重要な事柄です。必ず読んでから操作、あるいは作業に取りかかってください。これを守らないと思わぬけがや事故につながったり、車を損傷するおそれがあります。

## 安全についての表示マーク・その他の表示マーク

本文中に記載されているマークの意味は次の通りです。

 <b>警告</b>	お守りいただかないと、お客様自身と周囲の人々が死亡、または重大な傷害につながるおそれがあることを説明しています。
 <b>注意</b>	お守りいただかないと、お車や装備品の故障や破損につながるおそれがあることを説明しています。
 <b>知識</b>	機能や操作方法の説明以外で知っておいていただきたい、知っておくと便利なことを説明しています。
<u>オプション/グレード別装備</u>	オプション、またはグレードなどにより、装備の有無の異なる項目です。

## ご愛車のために

- 車種によって取り扱い方法が異なる場合は、車両型式やエンジン型式を確認したうえで操作を行ってください。車両型式、エンジン型式は本書の「ご愛車に関するメモ」にあらかじめ記入しておくとう便利です。
- 保証および点検・整備については、別冊の「メンテナンス ノート」に記載していますのでお読みください。
- お車をゆずられる際は、次のオーナーのために必ず本書を車に付けておいてください。
  - 車の仕様変更により、本書の内容やイラストがお車と一部異なる場合がございますがご了承ください。
  - 本書は別冊の「メンテナンス ノート」とともに、いつもお車に保管しておいてください。
  - ご不明な点は、ご購入先の SUBARU 販売店（営業スタッフ）におたずねください。

## ご愛車に関するメモ

記入される記号・番号は、車検証、ネームプレートをご覧ください。

ご愛車のメモ	
車名および型式	車名:
	型式:
車台番号	
エンジン型式	KF型エンジン
総排気量	658cc
車体色(番号)	
トランスミッション	CVT

ネームプレートは助手席ドアを開けたところに貼り付けしてあります。

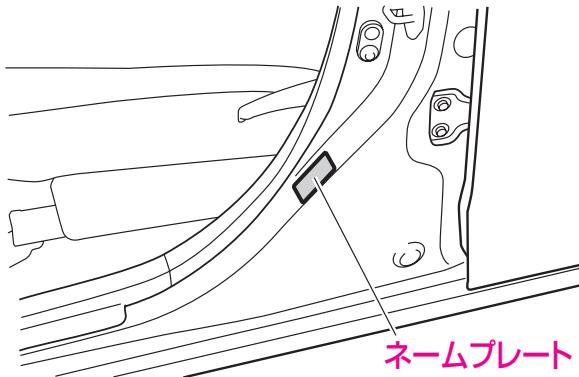





# 目次

絵目次 .....	2
こんなときは .....	12

## 必読！ ドライバーのみなさまへ

走行する前に .....	16
エンジンをかけるときは .....	19
走行しているときは .....	20
駐停車するときは .....	23
お子さまを乗せるときは .....	25
こんなときは .....	28
お車を長持ちさせるには .....	31
知っておいていただきたいこと…	33

## 安全なドライブのために

<b>正しい運転姿勢</b> .....	<b>38</b>
正しい運転姿勢 .....	38
<b>シートベルト</b> .....	<b>39</b>
正しいシートベルトの着用 .....	39
シートベルトの使いかた .....	40
<b>チャイルドシート</b> .....	<b>44</b>
チャイルドシート .....	44
チャイルドシートの選びかた .....	46
チャイルドシートの固定のしかた .....	52
<b>SRS エアバッグ</b> .....	<b>57</b>
SRS エアバッグ .....	57
SRS エアバッグコンピューター .....	65
<b>盗難防止機能</b> .....	<b>66</b>
イモビライザー機能 .....	66
盗難警報装置 .....	67

## 各部の開閉と各部の調整

車体各部の開閉	72
キー	72
電波式リモコンドアロック	76
キーレスアクセス	77
ドア	85
リヤゲート	94
パワーウィンドウ	99
給油のしかた	103
車体各部の調整	106
フロントシート	106
リヤシート	108
ヘッドレスト	110
ルームミラー	111
ドアミラー	111
チルトステアリング	114

## 計器類とスイッチ

警告灯、表示灯	116
警告灯	117
表示灯	127
メーターのはたらき	132
メーター	132
マルチインフォメーション ディスプレイ	136
TFT マルチインフォメーション ディスプレイ	141
スイッチの使いかた	163
ライティングスイッチ	163
光軸調整ダイヤル	170
ワイパー・ウォッシャー スイッチ	171
ホーンスイッチ	173
方向指示レバー	173
非常点滅表示灯スイッチ	174

## お車を運転するにあたって

運転するときは	176
運転をする前に	176
運転のしかた	177
運転するときの注意事項	180
運転装置の使いかた	183
エンジンスイッチ (電波式リモコンドアロック 装着車)	183
プッシュエンジンスイッチ (キーレスアクセス装着車)	185
駐車ブレーキ	190
セレクトレバー	191
ABS	194
ABS (EBD 機能付)	194
VDC & TRC	196
VDC (ビークルダイナミクス コントロール)	196
TRC	197
メーター表示	198
VDC & TRC OFF スイッチ	200
ヒルホールドシステム	201
ヒルホールドシステム	201
スマートアシストⅢ	202
スマートアシストⅢ	202
衝突警報機能 (対車両・対歩行者)、 衝突回避支援ブレーキ機能 (対車両・対歩行者)	208
誤発進抑制制御機能 (前方・後方)	216
車線逸脱警報機能	223
先行車発進お知らせ機能	226
メーター表示	228
スマートアシスト OFF スイッチ	234

コーナーセンサー	236
コーナーセンサー	236
コーナーセンサースイッチ	239
ブザー	239
メーター表示	240

エマージェンシーストップ シグナル	241
エマージェンシーストップ シグナル	241

アイドリングストップ システム	242
アイドリングストップ	242

発電制御	253
発電制御	253

## 装備品の使いかた

空調	256
マニュアルエアコン	256
オートエアコン	264
リヤウインドウ デフォッガースイッチ	273

オーディオ	274
ルーフアンテナ	274
オーディオの取り扱い	275
インテグレートCD・ AM/FM付ステレオ・ AUX端子	278
リヤビューカメラ	289

室内装備品	293
室内照明	293
アクセサリソケット	294
シートヒーター (運転席/助手席)	295
サンバイザー	296
アシストグリップ	298
収納装備	298
ドリンクホルダー	300
ショッピングフック	301

## お車の手入れ

日常の手入れ	304
ボディ、塗装面の手入れ	304
室内の手入れ	306

簡単な点検・部品の交換	308
エンジンルーム内の点検	308
消耗品の補給、交換	310
タイヤの点検	313
ワイパーの交換	319
エアコンガス、 フィルターの交換	323
ヒューズの交換	323
電球(バルブ)交換	326
キーの電池交換	336

## 積雪、寒冷時の取り扱い

積雪、寒冷時の取り扱い	342
冬に向かっての手入れ	342
走行前点検と準備	343
積雪、寒冷時の走行	344
走行中の点検と注意	345
走行後の取り扱い	346

## いざというときに

### 工具類…………… 350

- 格納場所 …………… 350
- ジャッキの使いかた …………… 352
- タイヤパンク応急修理セット …… 356

### いざというときの処置…………… 365

- エンジンがかからないとき …… 365
- スタック（立ち往生）  
したとき …………… 365
- 故障したとき …………… 366
- けん引される時 …………… 367
- パンクしたとき …………… 369
- バッテリーあがりの処置 …… 370
- オーバーヒートの処置 …… 372
- アクセスキーが  
使用できないとき …………… 374
- キーを閉じ込めたとき …………… 376
- 車両を緊急停止するには …… 377
- 水没したときは …………… 378
- 事故が起きたとき …………… 378

## サービスデータ

### サービスデータ…………… 380

## さくいん

### さくいん…………… 384

# MEMO

A series of horizontal dotted lines for writing.

# 絵目次

## 外観

グレードの違い、メーカーオプションも記載しています。

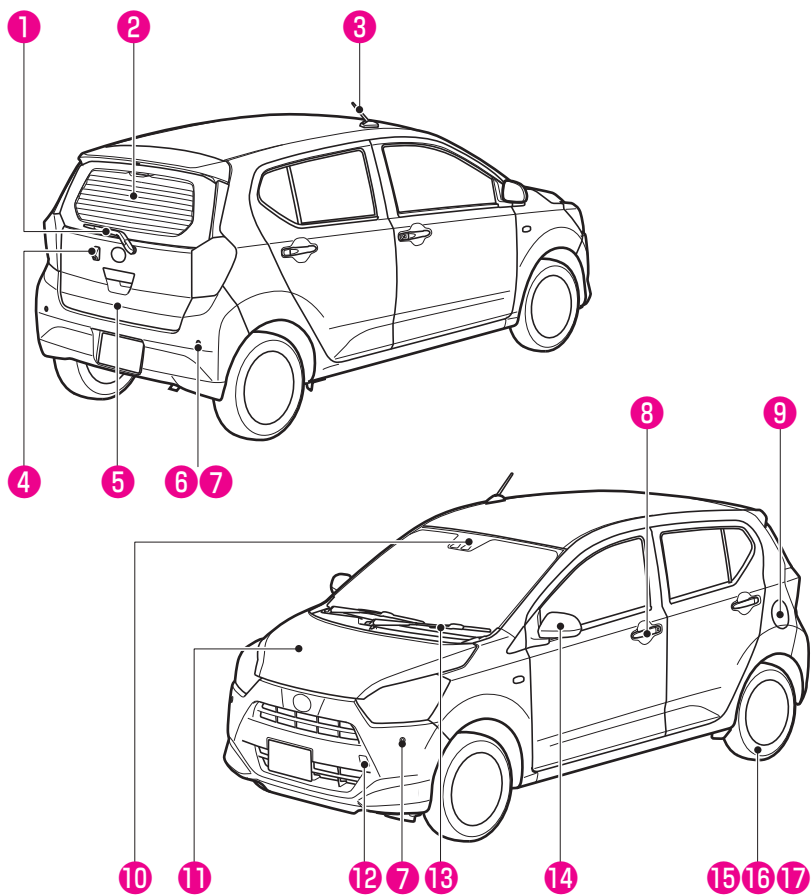

①	リヤワイパー	172
②	リヤウインドウデフォッガー	273
③	ルーフアンテナ	274
④	リヤビューカメラ	289
⑤	リヤゲート	94
⑥	ソナー	207
⑦	コーナーセンサー	236
⑧	ドアの開閉	85
⑨	フューエルリッド	104
⑩	ステレオカメラ	205
⑪	ボンネット	308
⑫	けん引フック	368
⑬	フロントワイパー	171
⑭	ドアミラー	111
⑮	タイヤの交換	315
⑯	タイヤローテーション	314
⑰	タイヤパンク応急修理セット	356

## 内装 (1)

グレードの違い、メーカーオプションも記載しています。

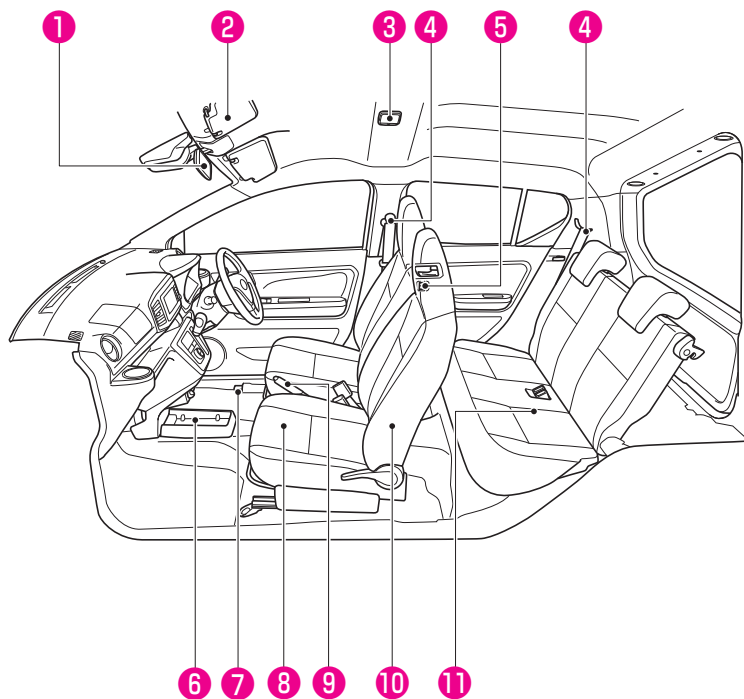

助手席サンバイザーに図のようなラベルが貼られています。助手席には後ろ向きにチャイルドシートを絶対に取り付けしないでください。

事故などで助手席SRSエアバッグが膨らんだとき、重大な傷害におよぶか、最悪の場合死亡につながるおそれがあります。

(チャイルドシートの固定のしかた→52ページ)



①	ルームミラー	111
②	サンバイザー	296
③	ルームランプ	293
④	シートベルト	39
⑤	パワーウィンドウスイッチ	100
⑥	センターフロアトレイ	299
⑦	フューエルリッドオープナー	104
⑧	フロントシート	106
⑨	駐車ブレーキ	190
⑩	SRS サイドエアバッグ	57
⑪	リヤシート	108

## 内装 (2)

グレードの違い、メーカーオプションも記載しています。

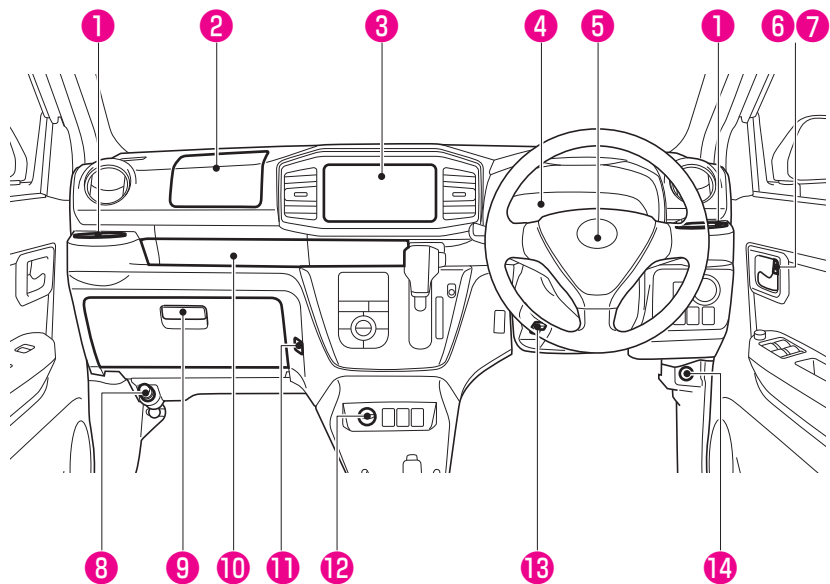

①	ドリンクホルダー	300
②	助手席 SRS エアバッグ	57
③	オーディオ インテグレート CD ・ AM/FM 付ステレオ ・ AUX 端子	278
④	メーター	132
⑤	運転席 SRS エアバッグ	57
⑥	車内からの施錠 ・ 解錠	88
⑦	集中ドアロック	89
⑧	発炎筒	366
⑨	グローブボックス	299
⑩	インパネロングアッパートレイ (助手席)	299
⑪	ショッピングフック	301
⑫	アクセサリースOCKET	294
⑬	チルトステアリングレバー	114
⑭	ボンネットオープナー	309

# 運転席まわり

グレードの違い、メーカーオプションも記載しています。

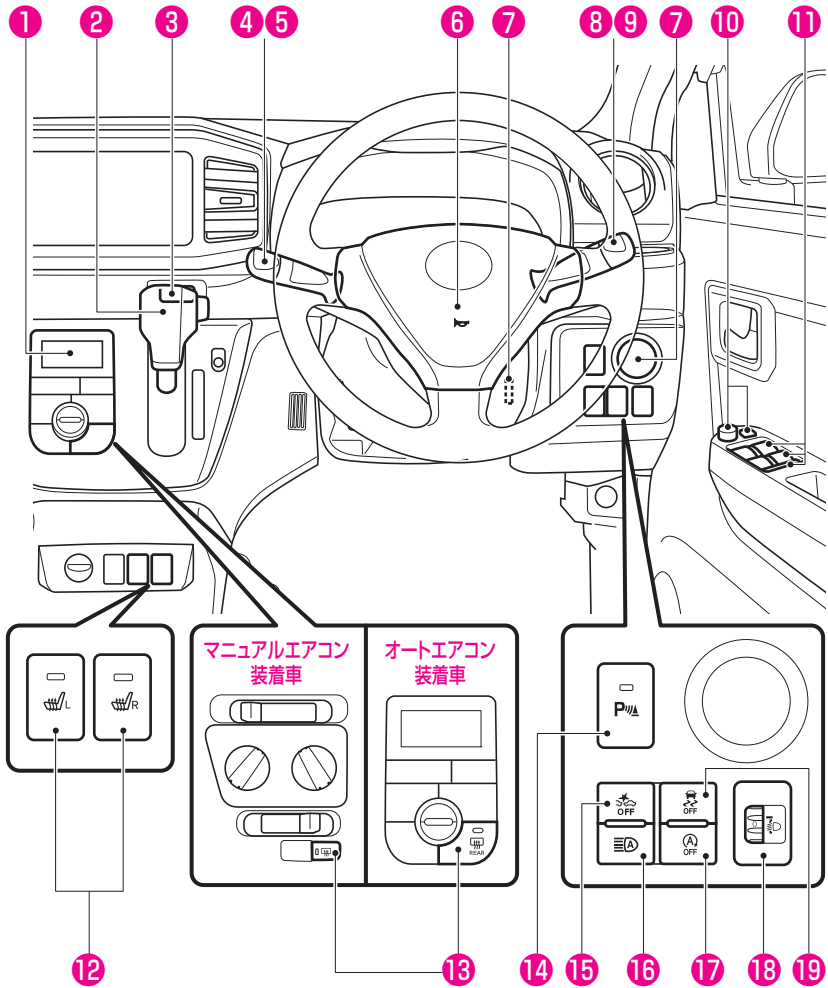

① エアコン	
マニュアルエアコン	256
オートエアコン	264
② セレクトレバー	191
③ 非常点滅表示灯スイッチ	174
④ フロントワイパー・ウォッシャースイッチ	171
⑤ リヤワイパー・ウォッシャースイッチ	172
⑥ ホーンスイッチ	173
⑦ エンジンスイッチ	
プッシュエンジンスイッチ	185
キー差込みタイプ	183
⑧ ライティングスイッチ	163
⑨ 方向指示レバー	173
⑩ ドアミラースイッチ	112
⑪ パワーウィンドウスイッチ	100
⑫ シートヒータースイッチ	295
⑬ リヤウインドウデフォグガススイッチ	273
⑭ コーナーセンサースイッチ	239
⑮ スマートアシスト OFF スイッチ	234
⑯ ハイビームアシスト	165
⑰ アイドリングストップ OFF スイッチ	250
⑱ 光軸調整ダイヤル	170
⑲ VDC <sup>*1</sup> & TRC OFF スイッチ	200

\*1本書では、VSC を「VDC」と表記しています。

VDC は、Vehicle Dynamics Control（ビークルダイナミクスコントロール）の略です。

## 警告灯一覧

グレードの違い、メーカーオプションも記載しています。

 ブレーキ警告灯 …………… 119	 マスターウォーニング …………… 126
 ABS 警告灯 …………… 123	 スマートアシスト OFF 表示灯 …………… 229
 チャージ警告灯 …………… 118	 車線逸脱警報 OFF 表示灯 …………… 230
 オイルプレッシャー警告灯 …………… 118	 スマアシ故障 …………… 230
 水温警告灯 (赤色) …… 120	 スマアシ停止 …………… 231
 エンジン警告灯 …………… 117	 コーナーセンサー表示灯 …………… 240
 SRS エアバッグ警告灯 …………… 123	 半ドア警告灯 …………… 122
 ステアリング制御警告灯 …………… 125	 燃料残量警告灯 …………… 122
 VDC <sup>*1</sup> & TRC 警告灯 …… 198	 アイドリングストップ表示灯 (高速点滅) …………… 248
 アイドリングストップ OFF 表示灯 (点滅) …………… 249	 シートベルト警告灯 …… 121
 CVT 警告灯 …………… 120	 駐車ブレーキ未解除警告灯 …………… 119
 ハイビームアシスト警告灯 …………… 124	

<sup>\*1</sup> 本書では、VSC を「VDC」と表記しています。  
VDC は、Vehicle Dynamics Control (ビークルダイナミクスコントロール) の略です。

## 表示灯一覧

グレードの違い、メーカーオプションも記載しています。

	方向指示器表示灯・ 非常点滅表示灯 …………… 127		アイドリングストップ OFF 表示灯 …………… 249
	ハイビーム/パッシング 表示灯 …………… 127		スマートアシスト作動灯 …………… 228
	水温表示灯（青色） …… 128		スマートアシスト OFF 表示灯 …………… 229
	セキュリティ表示灯 …… 128		車線逸脱警報作動灯（点滅） …………… 229
	ライティングスイッチ表示灯 …………… 128		車線逸脱警報 OFF 表示灯 …………… 230
	VDC* <sup>1</sup> 作動表示灯 …… 199		ブレーキオーバーライド システム表示灯…………… 129
	VDC OFF 表示灯 …… 199		ハイビームアシスト作動灯 （緑色）…………… 168
	TRC OFF 表示灯 …… 199		コーナーセンサー表示灯 …………… 240
	アイドリングストップ表示灯 …………… 248		

\*<sup>1</sup> 本書では、VSC を「VDC」と表記しています。  
VDCは、Vehicle Dynamics Control（ビークルダイナミクスコントロール）の略です。

## お困りの際は、次のことを確認してください。

### 施錠／解錠／ドアの開閉ができない

- 電波状況により、機能が正常にはたらいしていない可能性があります。

(電波式リモコンドアロック→76ページ)

(キーレスアクセス→77ページ)

(作動範囲)

#### 電波式リモコンドアロック装着車

- メインキーの電池の消耗、または電池が切れていませんか？

#### キーレスアクセス装着車

- アクセスキーの電池の消耗、または電池が切れていませんか？

症状を確認して、該当すれば電池を交換してください。

(キーの電池交換→336ページ)

### エンジンがかからない

- ブレーキペダルをしっかりと踏めていますか？

- セレクトレバーは“P”レンジになっていますか？

「エンジンのかけかた」を参照して、もう一度操作してください。

(エンジンスイッチ (電波式リモコンドアロック装着車) →183ページ)

(プッシュエンジンスイッチ (キーレスアクセス装着車) →185ページ)

(エンジンのかけかた)

- ハンドルがロックされていませんか？

ハンドルを軽く左右に回しながら、もう一度エンジンの始動操作をしてください。

#### キーレスアクセス装着車

- アクセスキーの電池の消耗、または電池が切れていませんか？

アクセスキーの電池が切れているときは、一時的な対処として、

キーをプッシュエンジンスイッチに接触させるとエンジン始動が可能です。

(アクセスキーが使用できないとき→374ページ)



## アイドリングストップをしない アイドリングストップ中にエンジンが再始動した

- アイドリングストップには作動する条件、また再始動する条件があります。  
次を参照してください。

(システムの作動条件について→245ページ)

## 警告灯、メッセージが表示された

- 次を参照してください。

(警告灯→117ページ)

(メッセージ→146ページ)



安全のためにぜひ守りましょう



# 必読！ ドライバーのみなさまへ

ご使用の前に、特に守っていただきたいこと、  
知っておいていただきたいことをまとめています。



警告に値する項目です



注意に値する項目です

走行する前に .....	16
エンジンをかけるときは .....	19
走行しているときは .....	20
駐停車するときには .....	23
お子さまを乗せるときは .....	25
こんなときは .....	28
お車を長持ちさせるには .....	31
知っておいていただきたいこと .....	33

## 走行する前に

お出かけの前に知っておいていただきたいこと、お守りいただきたいことをまとめています。

### 日常点検などをおこなわず行ってください

安全で快適な運転をしていただくために、日常点検・定期点検整備を実施することが法律で義務付けられています。

点検・整備はメンテナンスノートにしたがって実施してください。

詳しくは別冊の「メンテナンスノート」をご覧ください。

### 各部を正しく調整してください

シート、ミラー類の位置を正しく調整してください。

(車体各部の調整→106ページ)

### シートベルトは乗員全員が必ず着用してください

「正しいシートベルトの着用」をよくお読みいただき、正しく着用してください。

(正しいシートベルトの着用→39ページ)

### 危険物は持ち込まないでください

車内や荷室内には、ガソリン、灯油、シンナーなどの引火物が入った容器やスプレー缶類を持ち込まないでください。蒸発ガスに引火したり容器が破損すると非常に危険です。

### ペダル操作が確実にできる履き物を着用してください

安全な運転をしていただくために、ペダル操作が確実にできる履き物を着用してください。ペダル操作が確実にできないと、思わぬ事故につながるおそれがあります。

### 運転席足元に物を置かないでください

走行中に空缶などの動きやすい物を足元に置くと、ブレーキペダルの下に挟まり、ブレーキ操作ができなくなったり、アクセルペダルが戻らなくなるなどのおそれがあります。

### 荷物を積み過ぎないでください

- 助手席に荷物を積み重ねないでください。視界をさまたげたり、ブレーキをかけたときや旋回しているときに荷物が飛び出して体に当たるなどして、思わぬ事故につながるおそれがあります。
- 重い荷物を積み過ぎないでください。車両や走行に悪い影響をおよぼし、思わぬ事故につながるおそれがあります。

### フロアマットはこの車（年式）専用の SUBARU 純正品を使用してください

- 運転席にフロアマットを使用するときは、次の項目を必ず守って正しく装着してください。これらを守らないと、ブレーキペダルやアクセルペダルにフロアマットが引っかかり、思わぬ事故につながるおそれがあり危険です。



- この車（年式）専用の SUBARU 純正品を使用してください。
- 運転席専用のフロアマットを使用してください。
- 付属の取付要領書にしたがって正しく装着してください。
- 他のフロアマット類と重ねて使用しないでください。
- ずれないようにフロアマット付属の専用クリップで必ず固定してください。固定フックの形状およびフロアマットの固定方法はイラストと異なる場合があります。
- フロアマットを前後逆さまにしたり、裏返ししたりして使用しないでください。

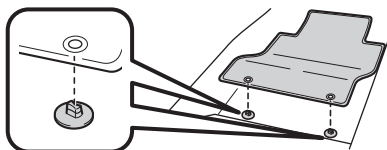

- クリップの破損などにより、フロアマットが固定できなくなったときは、すみやかにフロアマットの使用を中止してください。
- 運転する前に、次のことを確認してください。
  - フロアマットがすべての固定クリップで正しい位置にしっかりと固定されていることを定期的を確認し、特に洗車後は必ず確認を行ってください。
  - エンジンを停止状態にして、セレクトレバーが“P”レンジの位置で、各ペダルを奥まで踏み込み、フロアマットと干渉しないことを確認してください。

### タイヤ空気圧の点検をしてください

「タイヤ空気圧の点検」をお読みいただき、定期的に点検を実施して指定空気圧に調整してください。

(タイヤ空気圧の点検→313ページ)

### 安全な燃料給油のために

燃料給油する場合に知っておいていただきたい、お守りいただきたいこと、特にセルフガソリンスタンドなどでお客様自身で燃料給油する場合に注意していただきたいことがあります。

「給油のしかた」をよくお読みいただき、安全に給油を行ってください。

(給油のしかた→103ページ)

### SRS エアバッグについて

SRS エアバッグについて知っておいていただきたい、お守りいただきたいこと、ご注意くださいことがあります。

「SRS エアバッグ」をよくお読みください。

(SRS エアバッグ→57ページ)

### CVT 車について

CVT 車の特性や操作上で注意していただきたいことがあります。

「運転するときは」をよくお読みください。

(運転するときは→176ページ)

## エンジンをかけるときは

エンジンをかけるときに知っておいていただきたいこと、お守りいただきたいことをまとめています。

### 車両後方に可燃物がないことを確認してください

エンジン始動前に、車両後方や排気管の周りに可燃物（枯草・紙・木材など）がないか確認してください。可燃物があると排気管や排気ガスが高温になり、火災につながるおそれがあり危険です。

### 排気ガスにご注意ください

- 排気ガスには無色・無臭で有害な一酸化炭素が含まれているため、次のことをお守りください。お守りいただかないと、排気ガスが車内に侵入し、多量の排気ガスが眠気を招き事故の原因となるほか、重大な健康障害や死亡につながるおそれがあり危険です。
  - 車内に排気ガスが侵入してきたと感じたらすぐに換気をし、車内に新鮮な空気を入れてください。
  - 換気の悪い場所（車庫など、周囲が閉鎖された場所）でエンジンをかけたままにしないでください。換気が不十分になり、一酸化炭素中毒事故を起こす危険があります。
  - 長時間エンジンをかけたままにしないでください。やむを得ないときは、開かれた場所に停車し、排気ガスが車内に入ってこないことを確認してください。
  - 排気管はときどき点検してください。排気管の異常（腐食による穴や亀裂など）または排気音の異常などに気付いたときは、SUBARU 販売店で点検を受けてください。そのまま走行すると排気ガスが車内に侵入するおそれがあり危険です。
  - 走行中はリヤゲートを閉じてください。リヤゲートを閉じているのに車内で排気ガス臭がするときは、ドアガラスを開けて空気を入れかえ、すみやかに SUBARU 販売店で点検を受けてください。
  - 雪が積もった場所や降雪時に駐車するときは、エンジンをかけたままにしないでください。

### CVT 車で注意していただきたいこと

駐車ブレーキをかけた状態でセレクトレバーを必ず“P”レンジにして、ブレーキペダルをしっかりと踏みエンジンを始動してください。

（エンジンスイッチ（電波式リモコンドアロック装着車）→183ページ）

（プッシュエンジンスイッチ（キーレスアクセス装着車）→185ページ）

## 走行しているときは

走行しているときに知っておいていただきたいこと、お守りいただきたいことをまとめています。

### 走行中はエンジンを止めないでください

走行中にエンジンを止めると、次のような現象が起こるおそれがあります。

- ブレーキの倍力装置がはたらかなくなるため、ブレーキの効きが悪くなり、事故につながるおそれがあり危険です。
- 各警告灯が作用しなくなります。
- ハンドル操作が重くなります。
- 触媒装置を損傷するおそれがあります。

万一、お車が止まらなくなったときの非常時は、車両の緊急停止方法にしたがってください。

(車両を緊急停止するには→377ページ)

### 下り坂ではエンジンブレーキを併用してください

長い下り坂や急な下り坂でブレーキペダルを踏み続けると、ブレーキが過熱して、ブレーキの効きが悪くなり危険です。

路面状態やスピードに応じてシフトダウンしてエンジンブレーキを併用しましょう。

- セレクトレバーを“S”レンジに入れる

また、より強いエンジンブレーキが必要な場合は“B”レンジに入れる

その際には、急激なエンジンブレーキ（セレクトレバー操作）をさけてください。タイヤをロックさせ、スリップなどの原因となり、事故につながるおそれがあり危険です。

また、ぬれた路面や積雪路、凍結路などのスリップしやすい路面では、十分速度を落としてエンジンブレーキを使用してください。

### エンジンブレーキ

エンジンブレーキとは、走行中アクセルペダルから足を離れたときにかかるブレーキのことです。低速ギヤになるほどよく効きます。

### 雨、風の強い日には走行に注意してください

雨や風の強い日は、スピードを控え目にしましょう。特に橋や土手の上、トンネルの出口、山の切通しの部分など、横風の発生しやすい場所では、ハンドルをしっかり持ち、スピードを落として走行してください。

### 冠水した道路を走行しないでください

冠水した道路を走行すると、エンストするだけでなく、電装品のショート、エンジンの破損などの重大な車両故障につながるおそれがあります。

万一、水中に浸かってしまったときは、必ず SUBARU 販売店で点検を受けてください。



### 洗車後や水たまりを走行したあとはブレーキの効きを確認してください

- ブレーキパッドがぬれていると、ブレーキの効きが悪くなったり、ぬれていない片方だけが効いてハンドルを取られ、思わぬ事故につながるおそれがあり危険です。
- 効きが悪い場合は、周囲の安全に十分注意して効きが回復するまで、数回ブレーキペダルを軽く踏んでブレーキが正常にはたらくことを確認してください。

### スタック（立ち往生）などしたときにはタイヤを高速で回転させないでください

タイヤのバースト（破裂）、トランスミッションなどの損傷による思わぬ事故につながるおそれがあります。

（スタック（立ち往生）したとき→365ページ）

### 高速道路を走行するときに注意していただきたいこと

- 燃料、冷却水、エンジンオイルの量、タイヤの空気圧、摩耗状態などの点検は特に念入りに行ってください。
- 高速での急ブレーキは特に危険です。十分な車間距離を取って走行してください。
- 法定速度を守って走行してください。

### 正しいシート位置で走行してください

シートを倒した状態で人を乗せたまま走行しないでください。

また、リヤシートの背もたれを前倒した状態で荷室に人を乗せての走行もしないでください。急ブレーキをかけたときや衝突したときなどに、生命にかかわる重大な傷害を受けるおそれがあり危険です。

人を乗せて走行するときは必ず通常のシート位置で走行してください。

（正しい運転姿勢→38ページ）

### ブレーキペダルに足をのせたまま走行しないでください

ブレーキ部品が早く摩耗したり、ブレーキが過熱し効きが悪くなるおそれがあります。

### ハンドルの中からの操作をしないでください

走行中にはハンドルの中に手を入れて、スイッチなどの操作をしないでください。ハンドル操作のさまたげになり、思わぬ事故につながるおそれがあり危険です。

**「急」の付く運転はしないでください**

急激なハンドル操作、急発進、急加速、急ブレーキや急激なエンジンプレーキなど「急」の付く運転はさけてください。

**後退するときは子供や障害物に気を付けてください**

ルームミラーやドアミラーなどでは確認しにくい死角があります。安全確認をしながらゆっくり後退してください。

**窓から手や顔などを出さないでください**

窓から身を乗り出したり、手や顔を絶対に出さないでください。思わぬけがをするおそれがあります。

## 駐停車するときは

駐停車するときに知っておいていただきたいこと、お守りいただきたいことをまとめています。

### 長時間駐車するときに注意していただきたいこと

エンジンを必ず止めて駐車してください。思わぬ事故につながるおそれがあります。

### 駐停車のときは駐車ブレーキをかけてください

駐停車するときは、必ず駐車ブレーキをかけ、セレクトレバーを“P”レンジに入れます。坂道で駐車するときは、さらに輪止めを置いて駐車すると安全です。

### 燃えやすい物のそばにお車を止めないでください

排気管や排気ガスは高温になり、可燃物（枯草・紙・木材など）があると、火災につながるおそれがあり危険です。お車の後方に可燃物があるときは、車両後端を 30cm 以上離して止めてください。

隙間が少ないと排気ガスによって変色や変形したり、火災につながるおそれがあり危険です。また、可燃物（枯草・紙・木材など）の上で走行したり、お車を止めたりしないでください。

### お車から離れるときに注意していただきたいこと

お車から離れるときは、エンジンを止め、駐車ブレーキをかけ、必ずドアを施錠してください。

お車が動き出したり、車両盗難、貴重品盗難のおそれがあります。

また、お子さまのみを車内に残してお車から離れないでください。炎天下での車内の温度は、想像以上に高くなり危険です。

### 仮眠するときは必ずエンジンを止めてください

エンジンがかかった状態のままで仮眠すると、無意識にセレクトレバーを動かしたり、アクセルペダルを踏み込んだりして、お車の不意な発進やエンジン過熱による火災など、思わぬ事故につながるおそれがあり危険です。

また、風通しの良くない所や風向きによっては排気ガスが侵入し、一酸化炭素中毒事故を起こすおそれがあります。

### 高速道路で停車するとき要注意していただきたいこと

高速道路で、故障などのためやむを得ず停車するときは道路の端によせ、必ず停止表示板（停止表示灯）を置いてください。

万一のために停止表示板（停止表示灯）はお車に常備しましょう。高速道路では停止表示板（停止表示灯）の設置は法律で義務付けられています。

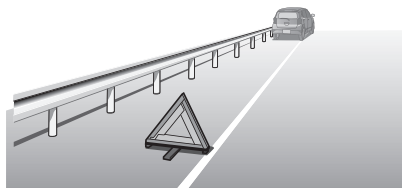

### 高温になっている場所には触れないでください

- 荷物の積み降ろし時などに、手や足が排気管に触れないようにしてください。エンジンがかかっているときやエンジン停止直後の排気管は高温になっているため、やけどをするおそれがあります。
- タイヤ交換時などに、ディスクホイールやブレーキ回りに触れないようにしてください。走行後のディスクホイールやブレーキ回りは高温になっているため、やけどをするおそれがあります。

### お車が雪で覆われたときに注意していただきたいこと

雪が積もった場所や降雪時に駐車するときは、エンジンをかけたままにしないでください。エンジンをかけた状態でお車の周りに雪が積もると、排気ガスが車内に侵入し、重大な健康障害におよぶか、最悪の場合死亡につながるおそれがあります。

## お子さまを乗せるときは

### お車から離れるときはお子さまも一緒に離れてください

お子さまのいたずらによるお車の発進、火災など思わぬ事故が起こるおそれがあり危険です。また、炎天下での車内の温度は想像以上に高くなり、危険です。

必ずお子さまと一緒に車から離れてください。

### ドアやウィンドウなどの開閉、シートの調整は大人が注意しながら操作してください

- ドアやウィンドウの開閉、シートの調整など、特にお子さまの手や足を挟まないよう注意しましょう。また、お子さまが作動部に触れないように注意しましょう。
- ドアやウィンドウの開閉、シートの調整などは大人が操作してください。また、安全のためにチャイルドプルーフを使用してください。
- パワーウィンドウは、お子さまが自分で操作できないようにロックスイッチを“OFF”にしてください。

(ロックスイッチ→101ページ)

### お子さまは大人と一緒にリヤシートにお座りください

助手席ではお子さまの動作が気になり、運転のさまたげになるだけでなく、お子さまが運転装置に触れて思わぬ事故につながるおそれがあり危険です。

また、万一のとき、お子さまがインストルメントパネルに頭をぶついたり、放り出されるおそれがあります。

### お子さまを荷室に乗せたり、遊ばせないでください

荷室は、シートの状態にかかわらず人が乗る構造になっていないため、絶対にお子さまを乗せないでください。急ブレーキをかけたときや衝突したときなどに、体が飛ばされ、重大な傷害におよぶか、最悪の場合死亡につながるおそれがあります。

また、停車中であってもお子さまを荷室で遊ばせないでください。

### シートベルトでお子さまを遊ばせないでください

お子さまをシートベルトで遊ばせないでください。万一シートベルトが首に巻き付いた場合、窒息などの重大な傷害を受けるおそれがあり危険です。

誤ってそのような状態になってしまい、シートベルトのバックルも外せない場合は、はさみなどでシートベルトを切断してください。



### お子さまにもシートベルトを着用させてください

- お子さまをひざの上に抱いて走行しないでください。衝突したときなど十分に支えることができず、重大な傷害におよぶか、最悪の場合死亡につながるおそれがあります。
- 6歳未満のお子さまはチャイルドシートの着用が法律で義務付けられていますので、必ず（SUBARU 純正）チャイルドシートを使用してください。  
通常のシートベルトでは衝突のとき首などに強い圧迫を受け、けがをするおそれがあり危険です。
- チャイルドシートは、お子さまの年齢や体格に合わせて選んでください。

(チャイルドシート→44ページ)

### チャイルドシートは正しく取り付けてください

- お子さまはリヤシートに乗せてください。
- チャイルドシートはリヤシートに取り付けてください。
- 6歳未満のお子さまはチャイルドシートの着用が法律で義務付けられていますので、必ず（SUBARU 純正）チャイルドシートを使用してください。  
チャイルドシートの使用方法はチャイルドシートに付属の取扱説明書をお読みください。
- 助手席にチャイルドシートを取り付けしないでください。SRS エアバッグが膨らんだときの衝撃で重大な傷害を受けるおそれがあります。

（SRS エアバッグ→57ページ）

### お子さまが窓から手や顔を出さないように注意しましょう

走行中に限らず、お子さまが窓から手や顔を出さないように注意しましょう。思わぬけがをするおそれがあります。

絶対に身を乗り出したり、シートの上に立たせたりしないでください。転落などして重大な傷害を受けるおそれがあります。

## こんなときは

### 警告灯が点灯、点滅したとき

警告灯類が異常を知らせたとき、そのまま走行すると危険な場合があります。安全な場所に停車し、正しい処置を行ってください。

(警告灯→117ページ)

### オーバーヒートしたとき

水温警告灯が赤色に点滅・点灯して、警告ブザーが鳴ったときは、オーバーヒートが考えられます。そのときボンネットから蒸気が出ている場合は、絶対にボンネットを開けないでください。

また、あわてて冷却水注入口を外さないでください。熱湯が吹き出し、やけどをするおそれがあります。

(オーバーヒートの処置→372ページ)

### エンストしたとき

落ち着いて操作してください。

ブレーキの倍力装置やパワーステアリング装置が作動しなくなり、ブレーキの効きが悪くなったり、ハンドルが重くなったりします。この場合、通常より強い力でハンドルやブレーキを操作してください。

### パンクしたとき

走行中にパンクやバースト（破裂）をしたときは、ハンドルをしっかり持って徐々にブレーキをかけてスピードを落としてください。急ブレーキをかけるとハンドルを強く取られ危険です。

(タイヤパンク応急修理セット→356ページ)

(タイヤの交換→315ページ)

### 床下に強い衝撃を感じたとき

車体の床下に強い衝撃を感じたときは、すぐに安全な場所にお車を停車し、下回りを点検してください。

ブレーキ液や燃料の漏れ、損傷などが見つかった場合はそのまま運転すると思わぬ事故につながるおそれがあります。SUBARU 販売店で点検を受けてください。



### いつもと違うとき

地面に油や液の漏れたあとが残っているときや、異臭、異音、振動などに気付いたときは、お車に異常のおそれがあります。このようなときは、SUBARU 販売店で点検を受けてください。

### 車両の火災につながるおそれがあるため、次の点に注意をしてください

- 車内（特にインストルメントパネルの上など）に、ライターなどの発火物や炭酸飲料を置かないでください。車内が高温になり火災や爆発につながるおそれがあり危険です。
- ライターを車内（グローブボックス内など）に放置したままにしないでください。荷物を押し込んだときや、シートを動かしたときに、ライターの操作部が誤作動し、火災につながるおそれがあり危険です。
- ウィンドウガラスには吸盤を付けたり、インストルメントパネルに芳香剤の容器などを置いたりしないでください。吸盤や容器がレンズのはたらきをして、火災につながるおそれがあり危険です。
- シルバー色などの金属蒸着フィルムを曲面ガラスに貼った場合は、ドアやウィンドウガラスを開けたまま放置しないでください。ドアやウィンドウガラスを開けたまま放置すると、直射日光が曲面ガラスの内側に反射し、レンズのはたらきをして、火災につながるおそれがあり危険です。
- エンジン始動前にエンジンルームに可燃物の置き忘れがないことを確認してください。特に長期間使用しなかったときは、エンジンルームに小動物や鳥類が持ち込んだ小枝などの可燃物がないことを確認してください。車両の火災につながるおそれがあり危険です。

また、走行中にエンジンルームからこげた臭いがするときは、ただちに安全な場所に停車し、SUBARU 販売店にご連絡ください。

### 車内に水などをかけないでください

- インストルメントパネルやドア、フロア下などにあるスイッチや電気部品、配線類の故障の原因となったり、車両火災につながるおそれがあり危険です。
- 万一、水、飲み物などがかかった場合は、可能な限り水分を取り除き、すみやかにSUBARU 販売店にご相談ください。

### こんな点にも注意をしてください

- 炎天下での駐車は高温になりますので、メガネなどを車内に放置したり、小物入れなどに入れたままにしないでください。炎天下では車内が高温になるため、レンズやフレーム、耐熱性の低い物は、変形・ひび割れを起こすことがあります。
- インストルメントパネルの上に物を置いたまま走行しないでください。運転者の視界をさまたげたり、発進時や走行時に動いて思わぬ事故につながるおそれがあります。
- ハンドルやその周辺に物を置いたり、ケーブルなどをひっかけたりしないでください。スイッチの誤操作を引き起こす原因になるおそれがあるだけでなく、SRSエアバッグシステムが正常に作動しなくなるおそれがあります。

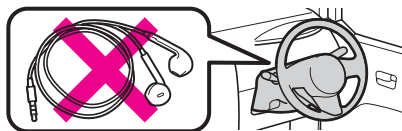

- 運転者はハンズフリー以外の携帯電話などを走行中に使用しないでください。電話をかけるときや電話がかかってきたときに、注意が電話機に向いてしまい、思わぬ事故につながるおそれがあり危険です。
- 運転者は走行中、テレビを見たり、カーナビゲーションを操作しないでください。思わぬ事故につながるおそれがあります。
- シートの調整および収納状態から元に戻したときは必ずロックがかかったことを確認してください。ロックがかかっていないと、急ブレーキ時などに背もたれが倒れたり、生命にかかわる重大な傷害を受けるおそれがあり危険です。
- タイヤは4輪とも指定サイズで、同一サイズ、同一メーカー、同一銘柄および同一トレッドパターン（溝模様）の物を装着してください。
- 摩耗差の著しいタイヤは使用しないでください。

### 車止めなどに注意をしてください

次のような場合には、バンパーや床下などを損傷するおそれがありますので、十分に注意してください。

- 車止めのある場所への駐車、路肩に沿っての駐車
- 路肩など段差のある場所への乗り降り
- 駐車場など急な坂道への出入り
- 凹凸やわだちのある道路の走行
- くぼみ（穴）のある場所の通過

## お車を長持ちさせるには

### 点検整備を行きましょう

車は日頃の管理が大切です。安全、快適にご使用いただくため、必ず実施してください。

- 日常点検
- 新車時点検
- 定期点検
- 定期交換部品の交換整備

これらの点検整備は法令で定められているものと、SUBARU が推奨するものに基づいています。

詳しくは別冊の「メンテナンスノート」をご覧ください。

### 海岸地帯、凍結防止剤を散布した道路を走行したあとは

海岸地帯や凍結防止剤を散布した道路などを走行したあとは、早めに洗車をしてください。特に車体の下回り、足回りは念入りに洗車してください。洗車をせずに放置すると腐食の原因となります。

腐食が進行すると、ブレーキや燃料、オイル、エアコンなどの配管類からの液漏れ、ガス漏れにつながるおそれがありますので、早めの洗車とともに定期的な点検整備を実施してください。

### エンジン冷却水温が低い間は、エンジンに負担のかかる運転をさけてください

- エンジン冷却水温が低い間は、急激な空ぶかし・急加速・高速走行をさせた運転でエンジンを暖機させてください。暖機不足の状態では、急激な空ぶかし・急加速・高速走行をすると、エンジンに悪い影響をあたえたり、触媒装置の損傷の原因になるおそれがあります。
- 暖機は水温表示灯が消灯すれば十分です。

### 無鉛ガソリンのみ使用してください

必ず、無鉛レギュラーガソリン、または無鉛プレミアムガソリンを使用してください。給油時に、指定されている燃料であることを確認してください。

指定以外の燃料（粗悪なガソリン、アルコール系燃料、軽油、灯油など）を使用すると、エンジンの始動性が悪くなったり、ノッキングや出力の低下などが発生する場合があります。また、そのまま使用していると、エンジンや燃料系部品を損傷するおそれがあります。

### お車の改造や自己流の調整はしないでください

- 車の性能や機能に適さない部品を装着したり、自己流のエンジン調整や配線などを行わないでください。正常な性能を発揮できなかったり、故障や火災など思わぬ事故につながるおそれがあります。
- 国土交通省に届け出をした部品以外の物を装着すると、違法改造になることがあります。
- ガラス面に、着色フィルムやステッカーなどを貼り付けしないでください。運転のさまたげになり危険です。特にフロントガラスおよびフロントドア左右のガラスへの貼り付けは法令で禁止されています。
- タイヤを交換するときは、指定以外の物を装着しないでください。また、ホイール、ホイール取り付けナットを交換するときは、このお車専用以外の物を装着しないでください。性能や機能に支障をきたし、安全な走行ができなくなります。交換するときは、SUBARU 販売店にご相談ください。
- 無線機やSUBARU純正部品以外の電装品などを取り付けると、取り扱い方法が適切でない場合、電子機器部品に悪影響をおよぼしたり、故障や火災など思わぬ事故につながるおそれがあり危険です。SUBARU 販売店にご相談ください。
- バッテリー端子に SUBARU 純正部品以外の電装品やアース線を直接つなげないでください。バッテリーあがりや火災など思わぬ事故につながるおそれがあり危険です。
- お客様自身でのハンドルの取り外しはしないでください。ハンドルには SRS エアバッグが内蔵されているため、不適切に扱うと誤作動につながり、重大な傷害を受けるおそれがあり危険です。

### 純正部品を使いましょう

部品を交換する場合は「SUBARU 純正部品」のご使用をおすすめします。

詳しくは、SUBARU 販売店にご相談ください。

## 知っておいていただきたいこと

### RF 送信機の取り付けについて

RF 送信機は、次のような電子システムに影響を与える可能性がありますので、取り付けしないでください。

- 燃料噴射システム
- ABS（アンチロックブレーキシステム）
- SRS エアバッグシステム
- プリテンショナー付シートベルト
- キーレスアクセス&プッシュスタート

### 故障診断コネクターなどへの電装品取り付けについて

故障診断コネクターなどに、点検整備用の故障診断装置以外の電装品を取り付けしないでください。電子機器に悪影響をおよぼしたり、バッテリーがあがったりするなど、思わぬトラブルを招くおそれがあります。

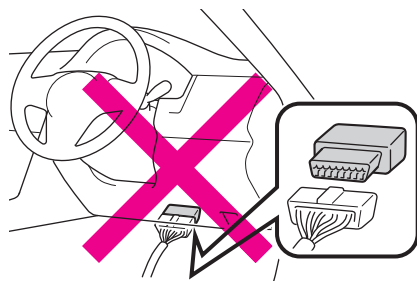

### 車両データの記録について

このお車には、車両を制御するためのコンピューターが複数装備されており、車両の制御や操作に関するデータなどを記録しています。

#### 参考

- グレードやオプション装備により記録されるデータ項目は異なります。
- コンピューターは会話などの音声や映像は記録しません。

## データの取り扱いについて

SUBARU および SUBARU が委託した第三者は、コンピューターに記録されたデータを車両の故障診断・研究開発・品質の向上を目的に取得・利用することがあります。

なお、次の場合を除き、SUBARU および SUBARU が委託した第三者は、取得したデータを第三者へ開示または提供することはありません。

- お車の使用者の同意（リース車は借主の同意）がある場合
- 警察・裁判所・政府機関などの法的強制力のある要請に基づく場合
- 統計的な処理を行う目的で、使用者や車両が特定されないように加工したデータを研究機関などに提供する場合

## イベントデータレコーダー

お車には、イベントデータレコーダー（EDR）が装備されています。EDR は一定の衝突や衝突に近い状態（SRS エアバッグの作動および路上障害物との接触など）が発生したときに車両システムの作動状況に関するデータを記録します。

EDR は車両の動きや安全システムに関するデータを短時間記録するように作られています。ただし、衝突の程度と形態によっては、データが記録されない場合があります。

EDR は次のようなデータを記録します。

- 車両の各システムの作動状況
- アクセルペダルおよびブレーキペダルの操作状況
- 車速

これらのデータは、衝突や傷害が発生した状況を把握するのに役立ちます。

### 注意

EDR は衝突が発生したときにデータを記録します。通常走行時にはデータは記録されません。また、個人情報（例：氏名・性別・年齢・衝突場所）は記録されません。ただし、事故調査の際に法執行機関などの第三者が、通常の手続きとして収集した個人を特定できる種類のデータと EDR データを組み合わせて使用することがあります。EDR で記録されたデータを読み出すには、特別な装置を車両または EDR へ接続する必要があります。SUBARU にくわえ、法執行機関などの特別な装置を所有する第三者が車両または EDR に接続した場合でも情報を読み出すことができます。

## EDR データの情報開示

次の場合を除き、SUBARU は EDR で記録されたデータを第三者へ開示することはありません。

- お車の使用者の同意（リース車は借主の同意）がある場合
- 警察・裁判所・政府機関などの法的強制力のある要請に基づく場合
- SUBARU が訴訟で使用する場合

ただし、SUBARU は

- データを車両安全性能の研究に使用することがあります。
  - 使用者・車両が特定されないデータを調査目的で第三者に開示することがあります。
- 【ここでいう SUBARU は、株式会社 SUBARU を意味しています。】

## 磁石式の運転者標識の取り付けについて

磁石式の初心者標識や高齢者標識などを樹脂部分（バンパーやリヤゲートなど）に取り付けることはできません。

## 保証および点検について

保証および点検整備については、別冊「メンテナンスノート」に記載していますので、併せてお読みください。

日常点検整備や定期点検整備は、お客様の責任において実施してください。（法律で義務付けられています）





# 安全なドライブのために

<b>正しい運転姿勢</b>	
正しい運転姿勢 ……………	38
<b>シートベルト</b>	
正しいシートベルトの着用 …	39
シートベルトの使いかた ……	40
<b>チャイルドシート</b>	
チャイルドシート ……………	44
チャイルドシートの 選びかた ……………	46
チャイルドシートの 固定のしかた ……………	52
<b>SRS エアバッグ</b>	
SRS エアバッグ ……………	57
SRS エアバッグ コンピューター ……………	65
<b>盗難防止機能</b>	
イモビライザー機能 ……………	66
盗難警報装置 ……………	67

# 正しい運転姿勢

## 正しい運転姿勢

安全な運転操作を行うため、正しい運転姿勢が取れるように、次のことに注意して走行前にシートやミラーなどを調整してください。

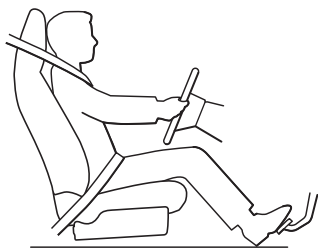

- ペダル類が十分に踏み込めること
- 背もたれから背中を離すことなく、ハンドル操作ができること  
(フロントシート→106ページ)
- シートベルトが正しく着用できること  
(シートベルト→39ページ)

### ⚠ 警告

- 走行中は運転席シートの調整を絶対にしないでください。シートが突然動き、運転を誤り思わぬ事故につながるおそれがあります。
- シートを必要以上に倒して走行しないでください。シートベルトの性能が発揮されません。正しい運転姿勢を取りましょう。
- 背もたれと背中の中にクッションなどを入れないでください。正しい姿勢が取れないばかりか、衝突したときシートベルトなどの拘束保護装置の効果が十分に発揮されず重大な傷害を受けるおそれがあり危険です。

(シートベルト→39ページ)

# シートベルト

## 正しいシートベルトの着用

運転者はお車を運転する前に、次のことに注意してシートベルトを着用し、必ず同乗者にも着用させてください。シートベルトは正しく着用しないと効果が半減したり、危険な場合があります。

シートベルトの使用方法を十分に理解し、正しい取り扱いかたを身に付けてください。

### ▼ 正しい着用のしかた

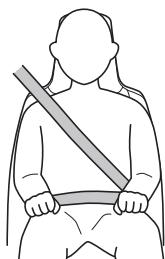

- シートを調整し、上体を起こし深く腰かけて座ること
- シートベルトにねじれがないこと
- シートベルトが肩に十分かかっていること、また必ず腰骨のできるだけ低い位置に密着させること

### ⚠ 警告

- シートベルトの着用は腹部をさげ、必ず腰骨の位置にしてください。衝突したときなどに腹部に強い圧迫を受け、シートベルトによりけがをするおそれがあります。
- シートベルトの肩にかかる部分を脇の下に通して着用しないでください。シートベルトが肩に十分かかっていないと衝突したときなどに体が前方に投げ出されるおそれがあります。

## シートベルトの使いかた

長さ調整の必要はありません。通常は体の動きに合わせて伸縮しますが、緊急時にはロックし、体を固定します。

### ▼ 着けるとき

- 1 タングプレートをつかんでゆっくり引き出し、ベルトがねじれていないことを確認したのち、バックルの中にタングプレートを「カチッ」と音がするまで差し込む

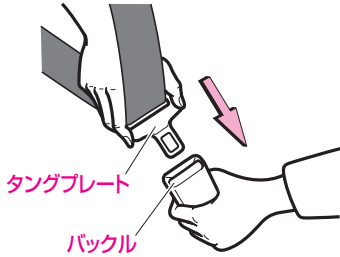

- 2 腰部ベルトは必ず腰骨のできるだけ低い位置にかかるとし、肩部ベルトを引いて腰部に密着させる

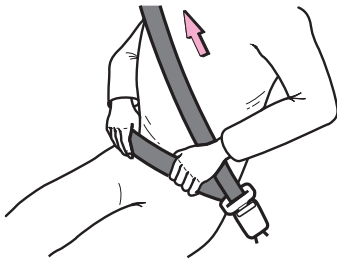

### ⚠ 注意

#### タングプレートを差し込むときは

- タングプレートでバックルを無理にこじらないでください。

### ▼ 外すとき

バックルのボタンを押します。ベルトは自動的に収納されますので、ねじれや引っかかりなどがなければ確認しながら、タングプレートに手を添えてゆっくり戻します。

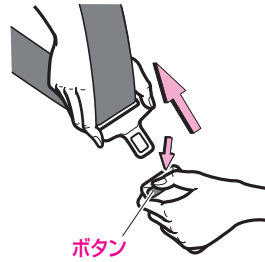

### 📖 知識

#### ベルトがロックし引き出せないときは

- ベルトをゆるめてからゆっくり引き出してください。それでも引き出せない場合は、一度ベルトを強く引いてからベルトをゆるめ、もう一度ゆっくり引き出してください。

#### シートベルトブザーについて

- 運転席および助手席のシートベルトを着用していない状態（警告灯が点滅状態）で、約 20km/h 以上で走行すると、ブザーが約 2 分間鳴ります。

（シートベルト警告灯（運転席・助手席）

→121ページ

## プリテンショナー & フォースリミッター機構

### プリテンショナー機構

前方からの強い衝撃を受けると、シートベルトを瞬時に引き込み、上体をシートにしっかりと固定してシートベルトや SRS エアバッグの効果をいっそう高めます。

### フォースリミッター機構

前方からの強い衝撃を受けた場合、シートベルトにある一定以上の荷重がかかったときに、それ以上荷重がかからないようにする機構で、乗員の胸部への衝撃を緩和します。

### ⚠ 警告

- プリテンショナー&フォースリミッター機構付シートベルトは絶対に取り外したり、分解、改造をしないでください。
- 次のような場合は必ず SUBARU 販売店にご相談ください。お客様自身で行うと、プリテンショナー機構が思いがけなく作動するおそれがあるほか、正常に作動しなくなったり、誤って巻き取り、重大な傷害におよぶか、最悪の場合死亡につながるおそれがあります。
  - 車両前部を修理するとき
  - 廃車にするとき
- プリテンショナー&フォースリミッター機構付シートベルトは一度作動すると再使用できません。最寄りの SUBARU 販売店で交換してください。

### 📖 知識

- プリテンショナー機構はシートベルトを着用していなくても前方からの強い衝撃を受けると作動します。

## シートベルトの取扱いと手入れ

### 警告

- シートベルトの経路をさまたげる荷物の積みかたはしないでください。衝突したときなどに効果が十分発揮されません。

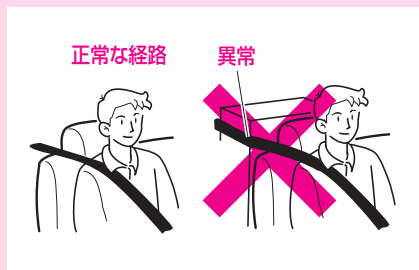

- お子さまをひざの上に抱いて走行しないでください。ひざの上でお子さまを抱いていると、衝突時などにお子さまを支えることができず、お子さまへの重大な傷害につながるおそれがあります。
- シートベルトは、それを着用するのに十分な大人の体格を持った人用に設計されています。
- 6歳未満のお子さまはチャイルドシートの着用が法律で義務付けられていますので、必ずチャイルドシート（別売）を使用してください。  
(チャイルドシート→44ページ)  
(チャイルドシートの固定のしかた→52ページ)

- シートベルトは1人用です。2人以上で1本のシートベルトを使用しないでください。衝突時にシートベルトが正常に動かず、けがをするおそれがあります。



- 妊娠中の方もシートベルトを着用してください。ただし、万一のとき腹部などに強い圧迫を受けるおそれがありますので、シートベルトの着用については、医師に相談のうえ、注意事項を確認してください。
- 腰部ベルトは、必ず腰骨のできるだけ低い位置、お腹の膨らみの下に密着させます。
- 肩部ベルトは、お腹の膨らみをさけ必ず胸部に着用します。



## ⚠ 警告

- シートの背もたれを必要以上に倒して走行しないでください。衝突時に体がシートベルトの下にもぐり、ベルトが腰骨にかからず腹部にかかることになり、シートベルトによりけがをするおそれがあります。

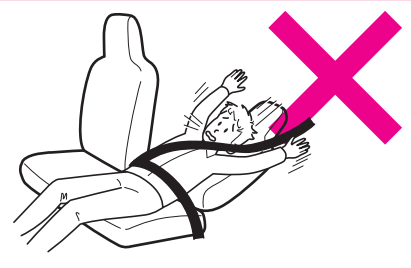

- ハンドルやメーターに必要以上に近付いて運転しないでください。衝突したときなどシートベルトの効果が発揮されません。
- シートベルト使用時、クリップなどでたるみをつけないでください。衝突時など効果を発揮しなくなります。
- シートベルトが汚れた場合は中性洗剤を使用してください。ベンジンなどの有機溶剤を使用すると、シートベルトの性能が落ち、十分な効果を発揮できません。同様にシートベルトの脱色や染色もやめてください。
- シートベルトを着用した状態で万一事故にあった場合は、SUBARU 販売店でシートベルト一式を交換してください。シートベルト自体が損傷している場合があり、性能を十分発揮できないおそれがあります。

- 常にシートベルトにほつれや、擦り切れなどの異常がないかを点検してください。異常がある状態で使用すると衝突時に正常にはたらかず、性能を十分発揮できないおそれがありますので、SUBARU 販売店で交換してください。
- バックルや巻き取り装置の内部に異物などを入れないようにしてください。また、シートベルトの改造や取り付け、取り外しをしないでください。衝突時に十分な効果を発揮できないおそれがあります。



# チャイルドシート

## チャイルドシート

6歳未満のお子さまは、チャイルドシートの着用が法律で義務付けられていますので、必ずチャイルドシートをご使用ください。

車両に固定するチャイルドシートには、ISO\*<sup>1</sup> FIX チャイルドシートロアアンカレッジ&トップテザーアンカレッジで固定するタイプとシートベルトで固定するタイプがあります。

(チャイルドシートの固定のしかた→52ページ)

チャイルドシートの固定方法、および取り扱い方法は、各チャイルドシートに付属の取扱説明書をお読みください。

### 知識

- 車の仕様やお子さまの年齢、体格に合わせて適切なチャイルドシートを選んでください。

### チャイルドシートについて

- ここでは、ベビーシート、チャイルドシート、ジュニアシートの総称として、「チャイルドシート」と呼んでいます。  
(チャイルドシートの種類→45ページ)

## チャイルドシートの質量グループについて

UN (ECE) R44\*<sup>2</sup>の基準に適合するチャイルドシートは、お子さまの体重により、5種類の質量グループに分類されます。

質量グループ	お子さまの体重
グループ0	10kgまで
グループ0+	13kgまで
グループI	9~18kg
グループII	15~25kg
グループIII	22~36kg

\*<sup>1</sup> International Organization for Standardization (国際標準化機構) の略

\*<sup>2</sup> チャイルドシートに関する国際的な安全基準です。



## チャイルドシートの種類

### ベビーシート

体重の目安：～13kg

質量グループ0、0<sup>+</sup>に相当します。



### ジュニアシート

体重の目安：15～36kg

年齢の目安：3～12歳

質量グループⅡ、Ⅲに相当します。

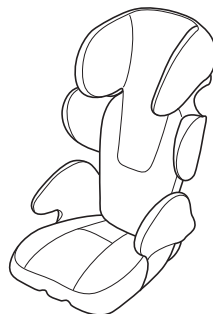

### チャイルドシート

体重の目安：9～18kg

質量グループ0、0<sup>+</sup>およびⅠに相当します。



(チャイルドシートの質量グループについて  
→44ページ)

## チャイルドシートの選びかた

---

次の適合性一覧表から、各シート位置でどのチャイルドシートが使用できるかを選択してください。

- ISOFIXチャイルドシートロアアンカレッジ&トップテザーアンカレッジで取り付ける場合

(ISOFIXチャイルドシートロアアンカレッジ&トップテザーアンカレッジで取り付けるチャイルドシート適合性一覧表→47ページ)

- シートベルトで取り付ける場合

(シートベルトで取り付けるチャイルドシート適合性一覧表→50ページ)

---

---

### 知識

- お子さまに適切なチャイルドシートについては、チャイルドシート製造業者、または販売店にご相談ください。
- 
-

## ISOFIX チャイルドシートロアアンカレッジ&トップテザーアンカレッジで取り付けるチャイルドシート適合性一覧表

質量グループ	サイズ等級	固定具	車両ISOFIX位置
			リヤシート左右席
キャリコット	F	ISO/L1	×
	G	ISO/L2	×
O(10kgまで)	E	ISO/R1	IL1*
O+(13kgまで)	E	ISO/R1	IL1*
	D	ISO/R2	IL1*
	C	ISO/R3	IL1*
I(9~18kg)	D	ISO/R2	×
	C	ISO/R3	×
	B	ISO/F2	IL2*またはIUF*
	B1	ISO/F2X	IL2*またはIUF*
	A	ISO/F3	IL2*またはIUF*
II(15~25kg)		—	×
III(22~36kg)		—	×

### ●記号の説明

IUF：この質量グループでの使用を許可された汎用(ユニバーサル)カテゴリーのISOFIX対応の前向きチャイルドシートのみ取り付け可能です。

IL1：SUBARU純正ISOFIXチャイルドシート(後ろ向き)

IL2：SUBARU純正ISOFIXチャイルドシート(前向き)

×：ISOFIX対応チャイルドシートを取り付けることはできません。

※ ヘッドレストを取り外してください。

### ●取り付け可能なチャイルドシートのリスト

質量グループ	サイズ等級	固定具	ISOFIX対応チャイルドシート	使用の向き	カテゴリー
O(10kgまで)	E	ISO/R1	SUBARU純正ISOFIX チャイルドシート	後ろ向き	準汎用
	E	ISO/R1			
O+(13kgまで)	D	ISO/R2			
	C	ISO/R3			
	B	ISO/F2			
I(9~18kg)	B1	ISO/F2X	前向き		
	A	ISO/F3			

表に記載されていないチャイルドシートを使用する場合は、SUBARU販売店、チャイルドシート製造業者または販売店にご相談ください。

知識

- このお車のISOFIXチャイルドシートロアアンカレッジ&トップテザーアンカレッジは、2006年10月1日施行の新保安基準に適合しています。これには、UN (ECE) R44 に適合している ISOFIX 対応チャイルドシートしか取り付けることができません。
- UN (ECE) R44 に適合している ISOFIX 対応チャイルドシートには、次の認可ラベルが表示されています。
  - UN (ECE) R44 の認可マークです。汎用 (ユニバーサル) カテゴリーのチャイルドシートは、カテゴリーに「UNIVERSAL」と表示されています。

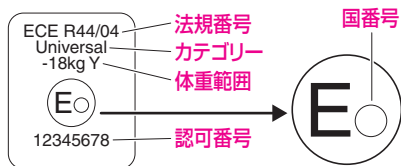

- トップテザーアンカレッジの位置を示すマークの一例です。

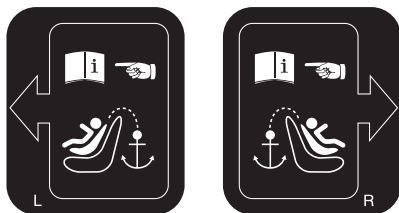

- SUBARU 純正のチャイルドシートをご用意しています。ご購入、ご使用については SUBARU 販売店にご相談ください。

---

---

**知識**

- チャイルドシートを購入するときは、ISOFIX サイズ等級に一致したものをお選びください。

サイズ等級	固定具	お子さまの体格	使用の向き	形状、大きさ
A	ISO/F3	幼児	前	大型
B	ISO/F2	幼児	前	中型
B1	ISO/F2X	幼児	前	中型
C	ISO/R3	幼児	後ろ	大型
D	ISO/R2	幼児	後ろ	中型
E	ISO/R1	乳児	後ろ	小型

- 詳しくは、SUBARU 販売店、チャイルドシートの製造業者、または販売店にご相談ください。
- 
-

## シートベルトで取り付けるチャイルドシート適合性一覧表

質量グループ (お子さまの体重)	着座位置	
	フロントシート	リヤシート
	助手席	左右席
0(10kgまで)	×	U
0+(13kgまで)	×	U
I (9~18kg)	×	U*
II (15~25kg)	×	U*
III (22~36kg)	×	U*

### ●記号の説明

U : この質量グループでの使用を許可された汎用(ユニバーサル)カテゴリーのチャイルドシートに適しています。

× : チャイルドシートを取り付けることはできません。

※ ヘッドレストを取り外してください。

### ●取り付け可能なチャイルドシート

質量グループ	チャイルドシート	使用の向き	カテゴリー
0(10kgまで)	SUBARU純正チャイルドシート	後ろ向き	汎用
0+(13kgまで)			
I (9~18kg)		前向き	汎用
II (15~25kg)	SUBARU純正ジュニアシート	前向き	汎用
III (22~36kg)			

表に記載されていないチャイルドシートを使用する場合は、SUBARU販売店、チャイルドシート製造業者または販売店にご相談ください。

---

---

**知識**

- チャイルドシートに関する国際的な安全基準であるUN (ECE) R44 に適合しているチャイルドシートには、シートベルトで固定する機構が付いています。詳しくはチャイルドシートに付属の取扱説明書をお読みください。
- チャイルドシートを購入する際は、質量グループに一致した商品をお選びください。
- 「U」、「UF」のチャイルドシートには、UN (ECE) R44 認可表示と取扱説明書に「UNIVERSAL」（汎用）と案内されているものもあります。

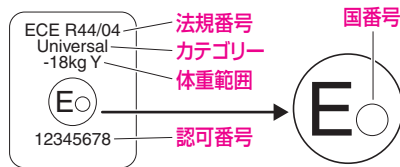

- SUBARU 純正のチャイルドシートをご用意しています。ご購入、ご使用についてはSUBARU 販売店にご相談ください。
- 
-

## チャイルドシートの 固定のしかた

### 警告

- チャイルドシートはリヤシートに取り付けてください。
- 助手席には後ろ向きにチャイルドシートを絶対に取り付けしないでください。事故などで助手席 SRS エアバッグが膨らんだとき、重大な傷害におよぶか、最悪の場合死亡につながるおそれがあります。
- 助手席サンバイザーに図のようなラベルが貼られています。このラベルは後ろ向きにチャイルドシートを取り付けてはいけないことを示しています。

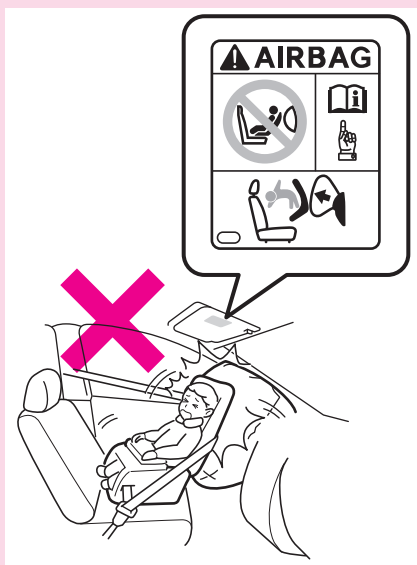

- 急ブレーキや事故の際、お子さまの安全のために、必ずお子さまの年齢や体の大きさに合ったチャイルドシートを使用してください。また、お子さまをひざの上で抱いて走行しないでください。衝突したときなどに、十分に支えることができず、重大な傷害を受けるおそれがあり危険です。
- チャイルドシート（ジュニアシート）を使用しているときは、チャイルドシート付属の取扱説明書に従ってシートベルトで固定してください。お守りいただかないと、急ブレーキや衝突時などに重大な傷害を受けるおそれがあり危険です。
- チャイルドシートによっては、取り付けができない、または取り付けが困難な場合があります。必ずチャイルドシートに付属の取扱説明書をお読みの上、確実に取り付け使用方法をお守りください。使用方法を誤ったり、確実に固定されていないと、急ブレーキや衝突時などに重大な傷害を受けるおそれがあり危険です。
- チャイルドシートやシートベルトが確実に固定されていることを前後左右にゆさぶり確認してください。



**警告**

- チャイルドシートは、お子さまを乗せていないときでもしっかりとシートに固定しておいてください。また、荷室に収納する場合でも、ロープなどを利用して固定してください。固定しないまま客室または、荷室に放置すると、ブレーキをかけたときなどにチャイルドシートが動き乗員や物に当たるなどして、思わぬ事故につながるおそれがあります。
- お子さまをシートベルトで遊ばせないでください。万一シートベルトが首に巻き付いた場合、窒息などの重大な傷害を受けるおそれがあり危険です。誤ってそのような状態になってしまい、シートベルトのバックルも外せない場合は、はさみなどでシートベルトを切断してください。
- シートベルトとバックルが固定されていて、ベルトがねじれていないか確認してください。

**SRS サイドエアバッグ装着車**

- チャイルドシートに座らせている場合でも、ドアやシート部付近にお子さまの頭や体のどの部分ももたれかけさせないでください。SRS サイドエアバッグが膨らんだときに、重大な傷害を受けるおそれがあり危険です。

**注意**

- 標準装備のシートベルトは大人用です。肩部ベルトが首にかかるような小さなお子さまにはシートベルトの着用はさけ、チャイルドシートの使用をおすすめします。取り付けはチャイルドシートに付属の取扱説明書をよく読んで、確実に取り付けてください。
- シートベルトに損傷をあたえないよう、取り付けにあたっては十分注意してください。

**チャイルドシートを使用しないときは**

- チャイルドシートを長時間使用しない場合は、車両から外して保管してください。シートに取り付けたままにしておくと、シートが変色したり、型くずれするおそれがあります。

**知識****チャイルドシートをリヤシートに取り付けたときは**

- 運転席とチャイルドシートが干渉し、正しい運転姿勢が確保できない場合は、リヤシートの助手席側に取り付けてください。

(正しい運転姿勢→38ページ)

## ISOFIX チャイルドシートロアアンカレッジ&トップテザーアンカレッジによる固定

▼ チャイルドシートを取り付ける前に

### ⚠ 警告

- チャイルドシートを取り付けるときは、ISOFIX チャイルドシートロアアンカレッジ&トップテザーアンカレッジ周辺に異物がないこと、シートベルトなどのかみ込みがないことを確認してください。  
異物やシートベルトなどのかみ込むとチャイルドシートが正しく固定されず、衝突したときなどに重大な傷害を受けるおそれがあり危険です。
- チャイルドシートを取り付けるときは、リヤシートのヘッドレストを取り外してから、トップテザーアンカレッジに固定してください。

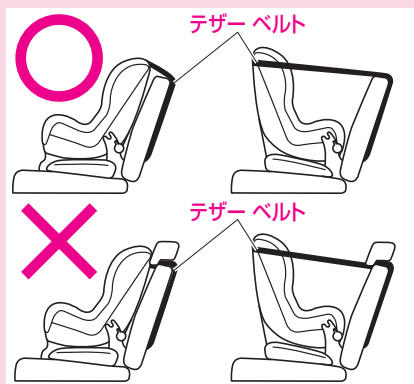

## ▼ 取り付けかた

- 1 ISOFIXチャイルドシートロアアンカレッジ&トップテザーアンカレッジの位置を確認する

- ロアアンカレッジが装備されていることを示すタグがシートについています。

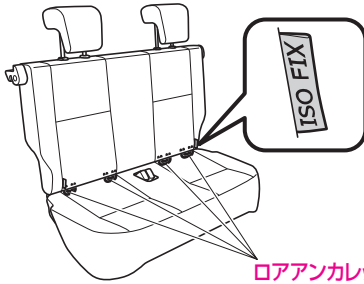

ロアアンカレッジ

- トップテザーアンカレッジを示すマークが背もたれ裏側にあります。

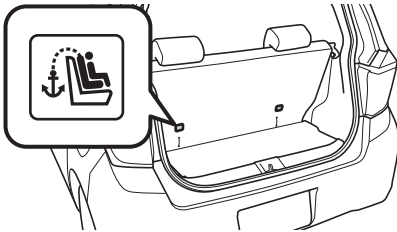

- 背もたれの切れ目から、トップテザーアンカレッジの位置を確認します。

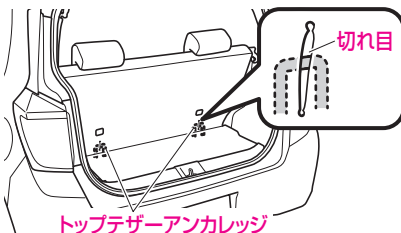

トップテザーアンカレッジ

- 2 チャイルドシートを取り付けるシーートのヘッドレストを取り外す
- 3 チャイルドシートのベースシートをロアアンカレッジに確実に取り付ける
- 4 ISOFIX チャイルドシート(テザー式)をチャイルドシートのベースシートに確実に取り付ける
- 5 ISOFIX チャイルドシート(テザー式)を前後左右にゆさぶり、ロアアンカレッジに確実に固定されていることを確認する
- 6 ISOFIX チャイルドシート(テザー式)のテザーベルトのフックをトップテザーアンカレッジに確実に引っかける
- 7 ISOFIX チャイルドシート(テザー式)のテザーベルトがピンと張る(5kg程度)まで強く引っ張って、チャイルドシートの上側を確実に固定する
- 8 ISOFIX チャイルドシート(テザー式)のテザーベルトを軽く引っ張り、トップテザーアンカレッジに確実に固定されていることを確認する
- 9 チャイルドシートが確実に固定されていることを前後左右にゆさぶり確認する

## シートベルトによる固定\*<sup>1</sup>

### ▼ 取り付けかた

- 1 チャイルドシートをリヤシートに置く
- 2 チャイルドシートを取り付けるシートへのヘッドレストを取り外す
- 3 タングプレートをつかんでゆっくり引き出し、ベルトがねじれていないことを確認してから、チャイルドシートの中に通す

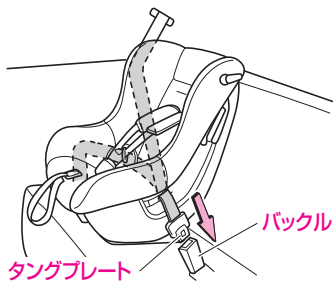

- 4 バックルの中にタングプレートを「カチッ」と音がするまで差し込む

### ⚠ 注意

- タングプレートを差し込むとき、タングプレートでバックルを無理にこじらないでください。

- 5 チャイルドシートのロックオフレバーを開き、肩ベルトをロックオフレバーの下に通す

- 6 チャイルドシートに体重をかけてリヤシートに押しつけながら、肩ベルトをたるみがなくなるまで巻き取らせる
- 7 チャイルドシートのロックオフレバーを閉じ、肩ベルトを固定する
- 8 チャイルドシートやシートベルトが確実に固定されていることを前後左右にゆさぶり確認する

### ⚠ 注意

- チャイルドシートを固定したあと、シートベルトでチャイルドシートがロックされていることを必ず確認してください。万一のとき効果を発揮しないおそれがあります。

- 9 チャイルドシートにシートベルトの固定装置が付いていない場合は、ロッキングクリップを使用して固定する

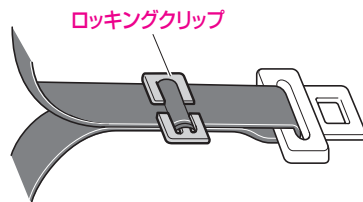

### 📖 知識

- 詳しい取り付け、取り外し方法については、それぞれのチャイルドシートに付属の取扱説明書をご覧ください。
- ロッキングクリップについて、詳しくはSUBARU販売店にご相談ください。

\*<sup>1</sup> 固定のしかたは代表例です。また、イラストは説明のための物であり、実際のチャイルドシートの形状とは異なります。

# SRS エアバッグ

## SRS エアバッグ

SRS<sup>\*1</sup> エアバッグは乗員に重大な危害がおよぶような強い衝撃を受けたときにふくらみ、シートベルトが体を拘束するはたらきと併せて乗員への衝撃を緩和させます。

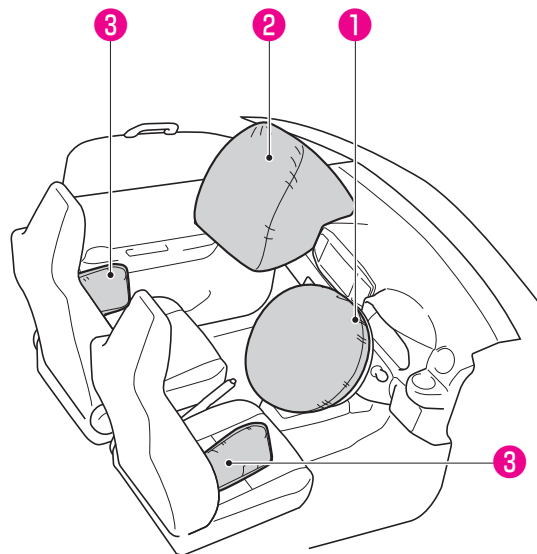

### ① 運転席 SRS エアバッグ

運転者の頭や胸などへの衝撃をやわらげる装置です。

### ② 助手席 SRS エアバッグ

助手席同乗者の頭や胸などへの衝撃をやわらげる装置です。

### ③ SRS サイドエアバッグ

オプション／グレード別装備

運転者や助手席同乗者の胸部や上体への衝撃をやわらげる装置です。

<sup>\*1</sup> Supplemental Restraint System (サブプリメンタルレストレイントシステム) の略で、乗員保護補助拘束装置の意味です

## 作動する場合

### 運転席 SRS エアバッグ、助手席 SRS エアバッグ

SRS エアバッグは車両前方からフロントバンパーに強い衝撃を受けたとき作動します。(同時にシートベルトのプリテンショナー機構も作動します)

また、次のように走行中に路面などから車両下部に強い衝撃を受けたときは、まれに SRS エアバッグが作動することがあります。

- 高速で縁石などに衝突したとき

縁石など

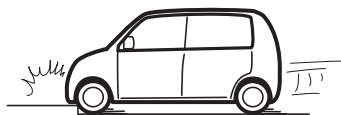

- ジャンプして地面に衝突したとき

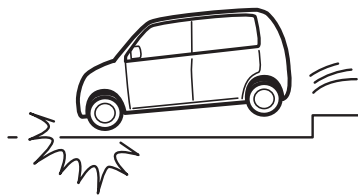

- 深い穴や溝に落ち込んだとき

深い穴や溝



## SRS サイドエアバッグ

オプション/グレード別装備

SRS サイドエアバッグは車両側方から強い衝撃を受けたときに作動します。

## 作動しない場合

次のときは、SRS エアバッグが作動しません。

- エンジンスイッチが“OFF”、“ACC”のときに衝突したとき
- SRS エアバッグ警告灯点灯時



## 運転席 SRS エアバッグ、助手席 SRS エアバッグ

次のように前方からの衝撃が弱い場合や、衝撃が車体により十分吸収された場合など、車両の損傷が大きくても作動しないことがあります。

- コンクリートの壁に約 20km/h 以下の速度で正面衝突したとき



- 電柱などポール状の物に正面衝突したとき

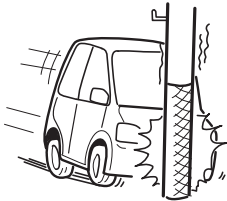

- 大型トラックの後部荷台下にもぐり込んだとき

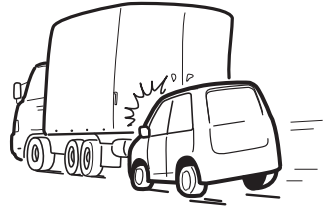

- 前方約 30° 以上の角度でコンクリートの壁やガードレールなどに衝突したとき

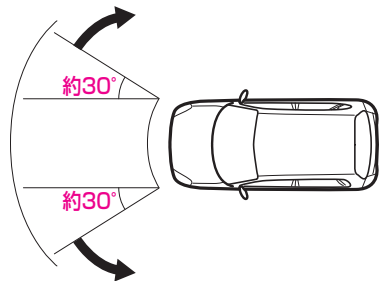

次のようなときも作動しないことがあり効果を発揮しません。

- 側面や後方から衝撃を受けたとき



- 車両が横転、転覆したとき



## SRS サイドエアバッグ

### オプション/グレード別装備

次のような側面からの衝撃を受けたときは、作動しないことがあります。

- 側面に斜め方向から、あるいは客室部以外の側面に衝突されたとき

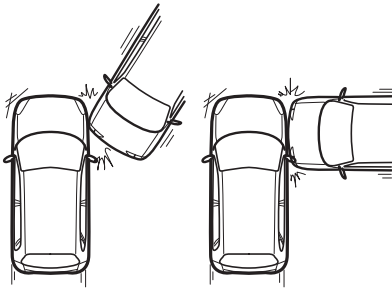

## SRS エアバッグの取り扱い

### 警告

- シートベルトは必ず着用してください。SRS エアバッグはシートベルトを補助するための装置でシートベルトの代わりではありません。
- シートベルトを正しく着用してください。シートベルトを着用していないと、急ブレーキなどで放り出されると同時に SRS エアバッグが膨らんだ場合、強い衝撃を受け危険です。  
(正しいシートベルトの着用→39ページ)
- シートを正しい位置に調整してください。シートを正しい位置に調整しないと、SRS エアバッグの効果を発揮させることができず、衝突したときなどに生命にかかわる重大な傷害を受けるおそれがあります。
- 正しい姿勢でシートに座ってください。正しい姿勢で座らないと SRS エアバッグの効果を発揮させることができません。また、運転席 SRS エアバッグはハンドルに近付きすぎると、SRS エアバッグが膨らんだときに強い衝撃を受け、生命にかかわる重大な傷害を受けるおそれがあります。
- ハンドル、インストルメントパネルは、絶対に取り外したり、分解しないでください。また、強い衝撃もあたえないでください。いざというときに作動しないおそれがあります。
- SRS エアバッグは、絶対に改造や分解をしないでください。



**警告**

- SRS エアバッグが膨らんだあとに、その構成部品に触れないでください。非常に熱くなっているのでやけどをするおそれがあります。
- 助手席 SRS エアバッグについては必ず次の注意事項をお守りください。
  - シートの前端に座ったり、インストルメントパネルにもたれかかったりしないでください。また、お子さまをインストルメントパネルの前に立たせたり、ひざの上に抱いたりしないでください。助手席 SRS エアバッグは瞬時に車室内に大きく膨らみますので、SRS エアバッグが膨らんだときの強い衝撃で生命にかかわる重大な傷害におよぶか、最悪の場合死亡につながるおそれがあります。

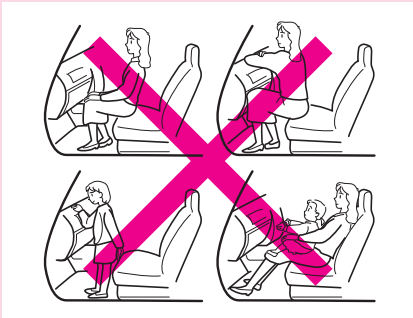

- お子さまはリヤシートに座らせて、必ずシートベルトを着用してください。
- チャイルドシートはリヤシートに取り付けてください。

- 助手席には後ろ向きにチャイルドシートを絶対に取り付けしないでください。事故などで助手席 SRS エアバッグが膨らんだとき、重大な傷害におよぶか、最悪の場合死亡につながるおそれがあります。
- 助手席サンバイザーに図のようなラベルが貼られています。このラベルは後ろ向きにチャイルドシートを取り付けてはいけないということを示しています。

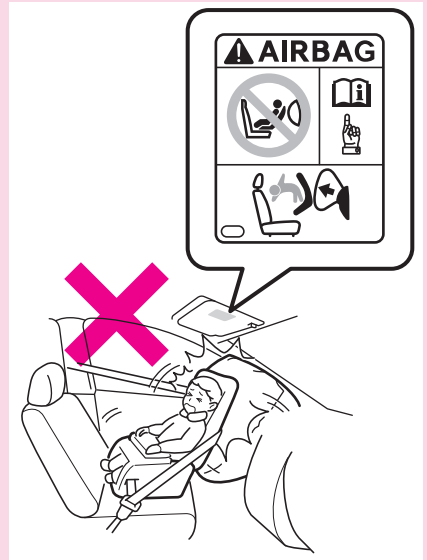

**警告**

- SRSエアバッグの展開部にステッカーを貼ったり、カバーを付けしないでください。いざというときにパッド部が開かず SRS エアバッグが作動しないおそれがあります。
- SRSエアバッグの上やその周辺に物を置いたり、取り付けたりしないでください。SRS エアバッグが膨らむときの衝撃でけがをするおそれがあります。

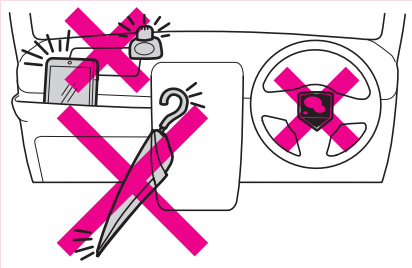

- ステアリングパッド、インストルメントパネルの上など SRS エアバッグ展開部は、強くたたくなど過度の力を加えないでください。SRSエアバッグが正常に作動しなくなるなどして、重大な傷害におよぶか、最悪の場合死亡につながるおそれがあります。

- SRS エアバッグの効力を十分に発揮させるため、次の事項を必ず守ってください。
  - サスペンションを改造しないでください。車高が変わったり、サスペンションの硬さが変わると SRS エアバッグの誤作動につながるおそれがあります。
  - 車両前部にグリルガードなどを装着する場合は、最寄りの SUBARU 販売店にご相談ください。
- 無線機の電波などは、SRS エアバッグを作動させるコンピューターに悪影響をあたえるおそれがありますので、無線機などを取り付けるときは、SUBARU 販売店にご相談ください。
- SRS エアバッグは非常に速い速度で膨らむため、SRS エアバッグとの接触によりすり傷、やけど、打撲などを受けることがあります。

## ⚠ 警告

- SRSエアバッグが作動すると作動音とともに白い煙のようなガスが発生しますが、火災ではありません。このガスを吸うと、喘息などの呼吸器系を患った経緯のある方は、呼吸が苦しくなることがあります。

この場合は、乗員が車外に出ても安全であることを確認して、車外に出てください。なお、車外に出ることができない場合は、窓やドアを開けて新鮮な空気を入れてください。

また、SRSエアバッグ作動時の残留物(カスなど)が目や皮膚に付着したときは、できるだけ早く水で洗い流してください。皮膚の弱い方は、まれに皮膚を刺激する場合があります。

- 衝突時などに助手席SRSエアバッグが膨らむことによって、車両のフロントウインドウガラスが破損することがあります。
- SRSエアバッグは一度作動すると再使用できません。必ずSUBARU販売店で交換してください。
- 次のような場合は必ずSUBARU販売店にご相談ください。  
お客様自身で行うと、SRSエアバッグが思いがけなく作動し、故障や思わぬ事故につながるおそれがあります。
  - ハンドルを取り外すとき
  - 車両前部を修理するとき
  - フロントシート、センターピラー部を取り外すとき(SRSサイドエアバッグ)
  - 車両側部を修理するとき(SRSサイドエアバッグ)

- お車やSRSエアバッグを廃棄するときには必ずSUBARU販売店にご相談ください。SRSエアバッグが思いがけず作動し、けがをするおそれがあります。
- SRSエアバッグが収納されているパッド部に傷が付いていたり、ひび割れがあるときは、そのまま使用せずSUBARU販売店で交換してください。衝突したときなどにSRSエアバッグが正常に作動せず、けがをするおそれがあります。

## SRSサイドエアバッグ装着車

- 正しい姿勢でシートに座ってください。正しい姿勢で座らないとSRSサイドエアバッグの効果を発揮させることができません。また、ドア付近にもたれかからないでください。SRSサイドエアバッグが膨らんだときに強い衝撃を受け、生命にかかわる重大な傷害を受けるおそれがあり危険です。



- フロントシート表皮の張り替えをしたり、フロントシート、センターピラー部を取り外したり、分解しないでください。また、強い衝撃もあたえないでください。いざというときに作動しないおそれがあります。必ず、SUBARU販売店にご相談ください。

**警告**

- フロントシートに SRS サイドエアバッグ専用の SUBARU 純正シートカバー以外は取り付けないでください。フロントシート側面の SRS サイドエアバッグ展開部を覆うと、SRS サイドエアバッグが正常に作動しなくなるなどして、重大な傷害におよぶか、最悪の場合死亡につながるおそれがあります。
- ドアやその周辺に専用の SUBARU 純正用品以外を取り付けないでください。SRS サイドエアバッグが膨らんだときに飛ばされたり、SRS サイドエアバッグが正常に作動しなくなるなどして、重大な傷害におよぶか、最悪の場合死亡につながるおそれがあります。

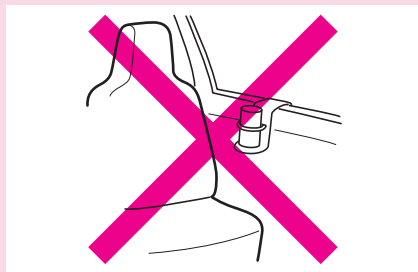

- フロントシート側部など SRS サイドエアバッグ展開部は、強くたたくなど過度の力を加えないでください。SRS サイドエアバッグが正常に作動しなくなるなどして、重大な傷害におよぶか、最悪の場合死亡につながるおそれがあります。

**知識**

**SRS サイドエアバッグ装着車の場合**

- SRS エアバッグ（運転席・助手席）と SRS サイドエアバッグは、作動判定時における衝撃の方向が異なるため、次のような作動をすることがあります。
  - SRS エアバッグ（運転席・助手席）のみ作動
  - SRS サイドエアバッグのみ作動

## SRS エアバッグ コンピューター

SRS エアバッグを制御する装置です。

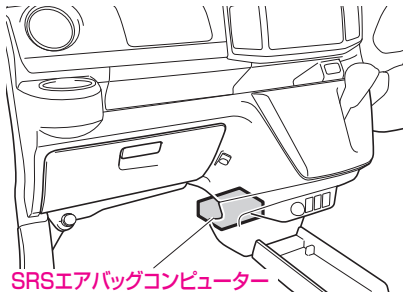

SRSエアバッグコンピューター

### ⚠ 警告

- SRS エアバッグコンピューターは、絶対に取り外したり、分解しないでください。SRS エアバッグが誤って展開したり、いざというときに作動しないおそれがあります。
- SRS エアバッグコンピューターには、水、飲み物などをかけないでください。
- SRS エアバッグコンピューターおよびその近くを強くたたいたり、蹴ったりしないでください。
- SRS エアバッグが一度作動すると再使用できません。SUBARU 販売店で交換してください。

## SRS サイドエアバッグセンサー

オプション/グレード別装備

SRS サイドエアバッグセンサーはフロントシート付近の車体左右両側に取り付けられています。

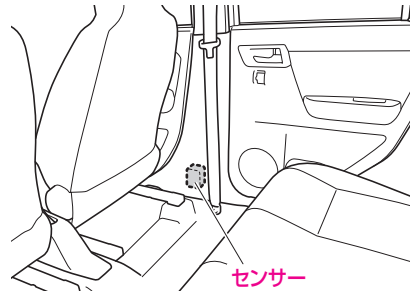

センサー

### ⚠ 警告

- SRS サイドエアバッグセンサーは、絶対に取り外したり、分解しないでください。SRS サイドエアバッグが誤って展開したり、いざというときに作動しないおそれがあります。
- SRS サイドエアバッグセンサーおよびその近くを強くたたいたり、蹴ったりしないでください。

# 盗難防止機能

## イモビライザー機能

### キーレスアクセス装着車

車両の盗難防止のため、アクセスキーには信号アンテナが内蔵されており、あらかじめ登録されたキー以外ではエンジンの始動ができません。

### ▼ 操作方法

- プッシュエンジンスイッチを“OFF”にすると、イモビライザー機能が作動し、セキュリティ表示灯が点滅します。
- プッシュエンジンスイッチを“OFF”から“ACC”にすると、イモビライザー機能が解除され、セキュリティ表示灯が消灯します。

(セキュリティ表示灯→128ページ)

### 📖 知識

- セキュリティ表示灯は盗難警報装置と兼用しているため、リクエストスイッチ操作・アクセスキーのリモコン操作により施錠すると、約 30 秒間点灯に変わります。
- 盗難警報装置が解除されていない場合は、プッシュエンジンスイッチを“ACC”にしても消灯しない場合があります。
- アクセスキーに登録された信号はキーごとに異なります。

## イモビライザー機能のメンテナンスについて

イモビライザー機能のメンテナンスは不要です。

### ⚠️ 注意

#### イモビライザー機能を正常に作動させるために

- イモビライザー機能の改造や取り外しをしないでください。システムが正常に作動しないおそれがあります。

## 盗難警報装置

盗難警報装置は、不正な侵入を検知した場合に、音と光で周囲に異常を知らせる機能です。

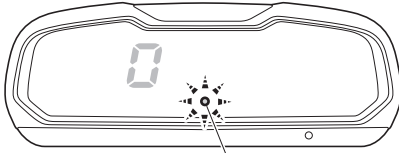

セキュリティ表示灯

### 知識

#### 盗難警報装置について

- 盗難警報装置は、周囲に異常を知らせる機能です。室内への侵入・盗難を防ぐ機能ではありません。
- ほかの方にお車を貸したときや、盗難警報装置の作動について知らない方が運転するときは、盗難警報装置について十分ご説明ください。盗難警報装置の作動について知らない方が操作を誤った場合、警報が作動し周辺への迷惑になります。

#### ドアを施錠する前の確認

- 盗難警報装置の思わぬ作動および盗難を防ぐため次のことを必ず確認してください。
  - 車内に人が乗っていないか
  - ドアガラスが閉じているか
  - 車内に貴重品などを放置していないか

## 盗難警報装置のセット方法

- 1 すべてのドアを閉める
- 2 次のいずれかの方法ですべてのドアを施錠する(セキュリティ表示灯が点灯)

### 電波式リモコンドアロック装着車

- メインキーのリモコン操作  
(メインキー→86ページ)

### キーレスアクセス装着車

- リクエストスイッチ操作  
(リクエストスイッチによる 施錠・解錠 →87ページ)  
(リヤゲートの施錠・解錠→96ページ)
- アクセスキーのリモコン操作  
(アクセスキー→86ページ)

- 3 30秒以上経過すると、自動的にセットされる  
(セットされると警戒状態になり、セキュリティ表示灯が点灯から点滅に変わる)

### 知識

- 上記のセット方法以外で施錠した場合、盗難警報装置はセットされません。(タイマーロック機能で施錠された場合は、セットされます)

---

---

📖 知識

- セキュリティ表示灯が点灯してから約30秒以内に次の操作をしたときは、盗難警報装置のセットが中断されません。
    - 運転席ドアを解錠したとき
    - ドアを開けたとき
    - 電波式リモコンドアロック装着車で、キーがエンジンスイッチのキー挿入口に差し込まれたとき
    - キーレスアクセス装着車で、プッシュエンジンスイッチを“ON”にしたとき
- 
- 

## 盗難警報装置のセット解除

次のいずれかの操作で盗難警報装置のセット（警戒状態）を解除します。

### 電波式リモコンドアロック装着車

- メインキーのリモコン操作でドアを解錠する
- エンジンスイッチを“ON”にする

### キーレスアクセス装着車

- フロントドアのリクエストスイッチ操作、またはリヤゲートオープナー操作でドアを解錠する
- アクセスキーのリモコン操作でドアを解錠する
- プッシュエンジンスイッチを“ON”にする

---

---

📖 知識

## セキュリティ表示灯について

### キーレスアクセス装着車

- イモビライザー機能のインジケータを兼ねているため、盗難警報装置のセットを解除しても、プッシュエンジンスイッチを“ACC”にするまで消灯しません。  
また、プッシュエンジンスイッチを“ACC”から“OFF”にすると点滅しなくなります。
- 
-



## 盗難警報装置作動

盗難警報装置がセットされた状態で次の操作以外で解錠し、ドアを開けると盗難警報装置が作動します。

### 電波式リモコンドアロック装着車

- メインキーのリモコン操作

### キーレスアクセス装着車

- フロントドアのリクエストスイッチ操作
- リヤゲートオープナー操作
- アクセスキーのリモコン操作

盗難警報装置は2段階で作動します。

#### ▼ 1次作動

- セキュリティ表示灯が点滅
- 非常点滅表示灯が10秒間点滅
- 室内ブザーが10秒間断続して鳴る

1次作動の間に警報が解除されなかった場合、2次作動に入ります。

#### ▼ 2次作動

- セキュリティ表示灯が点滅
- 非常点滅表示灯が30秒間点滅
- 室内ブザーが30秒間断続して鳴る
- ホーンが30秒間断続して鳴る

### 知識

- 盗難警報装置作動中にドアを閉めても、作動は停止しません。
- 盗難警報装置作動後にドアを閉めると、盗難警報装置が再び警戒状態になりますが、施錠はされません。お車から離れる際は確実に施錠してください。

## 盗難警報装置作動の停止方法

次のいずれかの操作で警報作動を停止できます。

### 電波式リモコンドアロック装着車

- メインキーの“LOCK”または“UNLOCK”ボタンを押す
- エンジンスイッチを“ON”の位置にする

### キーレスアクセス装着車

- アクセスキーの“LOCK”または“UNLOCK”スイッチを押す
- アクセスキーを携帯してフロントドアのリクエストスイッチを押す
- アクセスキーを携帯して乗車する
- プッシュエンジンスイッチを“ON”にする

### 知識

#### キーレスアクセス装着車

- 次のいずれかの操作でも警報作動を停止することができます。
  - アクセスキーを携帯してリヤゲートのリクエストスイッチを押す（運転席ドアが解錠されているとき）
  - アクセスキーを携帯してリヤゲートオープナーを押す（運転席ドアが施錠されているとき）

## アクセスキーが使用できないとき

### キーレスアクセス装着車

電池の消耗などにより、アクセスキーが使用できないときは、次の操作で警報作動を停止してください。

#### ▼ 操作方法

- 1 ブレーキペダルをしっかりと踏む
- 2 ペダルを踏んだまま、アクセスキーを  
図のようにプッシュエンジンスイッチに接触させる
  - アクセスキーの中心をスイッチの中心に接触させます。

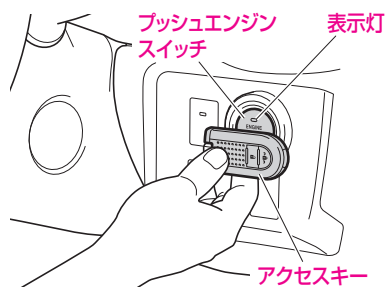

- 3 キーが認識されて警報が停止する
  - 表示灯が点灯します。

#### 📖 知識

電池の消耗などにより、アクセスキーが使用できないときは

- メカニカルキーでドアの施錠、解錠、アクセスキーでプッシュエンジンスイッチの操作を行うことができます。  
(アクセスキーが使用できないとき  
→374ページ)

## 盗難警報装置作動履歴の確認

盗難警報装置のセット中に警報が作動したことを確認することができます。(2次作動までした場合のみ)

#### ▼ 確認方法

エンジンスイッチを“ON”にすると、室内ブザーが「ピーッピッ」と鳴ります。

#### 📖 知識

- 作動履歴の確認は、2次作動後、1回のみ行うことができます。

## 盗難警報装置のメンテナンスについて

盗難警報装置のメンテナンスは不要です。

#### ⚠️ 注意

盗難警報装置を正常に作動させるために

- 盗難警報装置の改造や取り外しをしないでください。システムが正常に作動しないおそれがあります。

# 各部の開閉と各部の調整

## 車体各部の開閉

キー .....	72
電波式リモコンドアロック ...	76
キーレスアクセス .....	77
ドア .....	85
リヤゲート .....	94
パワーウィンドウ .....	99
給油のしかた .....	103

## 車体各部の調整

フロントシート .....	106
リヤシート .....	108
ヘッドレスト .....	110
ルームミラー .....	111
ドアミラー .....	111
チルトステアリング .....	114

# 車体各部の開閉

## キー

キーはエンジンの始動や停止のほかに、ドアの施錠・解錠などお車を操作するためになくてはならない物です。大切に管理してください。

### 電波式リモコンドアロック装着車

#### ▼ お客様にお渡しするキー

- お車には、メインキー1枚とスペアキー1枚が付いています。

メインキー

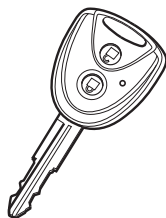

スペアキー



### キーレスアクセス装着車

#### ▼ お客様にお渡しするキー

- お車には、アクセスキー（メカニカルキー内蔵）が2つ付いています。

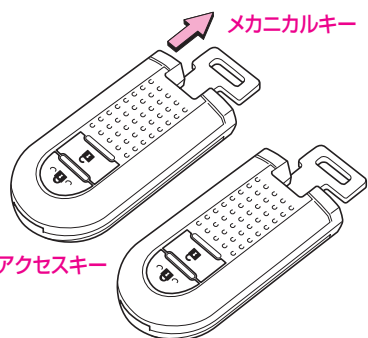

#### 知識

- アクセスキーは必ず運転者が携帯し、管理してください。

## メカニカルキー

### ▼ メカニカルキーの取り出しかた

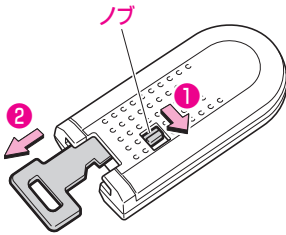

- アクセスキーのノブを(1)の方向にスライドさせたまま、メカニカルキーを(2)の方向に引いて取り出します。

### 知識

- 使用後は元に戻し、必ずアクセスキーと一緒に携帯してください。  
アクセスキーが電池の消耗などで使用できなくなったときに必要になります。

## キーナンバープレート

キーナンバーは、キーではなくプレートに打刻しています。



- プレートは、お客様以外にキーナンバーがわからないように、車両以外の場所に大切に保管してください。

## キーの取扱い

### 電波式リモコンドアロック装着車

#### ⚠ 注意

##### 故障を防ぐために

- メインキーには精密な電子部品が組み込まれています。故障の原因となりますので次のことをお守りください。
  - 直射日光や高温下に放置しない
  - 落とすなどして、強い衝撃や圧力を加えない
  - 水にぬらしたり、ゴミ、ほこりなどが入らないようにする

#### 📖 知識

##### 航空機に乗るときは

- 航空機にメインキーを持ち込む場合は、航空機内で“LOCK”、“UNLOCK”のボタンを押さないでください。また、かばんなどに保管する場合でも、簡単にボタンが押されないように保管してください。ボタンが押されると電波が発信され、航空機の運行に支障をおよぼすおそれがあります。

##### メインキーの電池の寿命について

- 1日10回程度の乗降で約2年です。
- ボタンを押しても作動しない場合や、著しく作動可能距離が短くなった場合、またはインジケーターが点滅しなくなった場合は、電池の消耗が考えられます。早めに電池を交換してください。  
(キーの電池交換→336ページ)

##### スペアキーについて

- 大切に保管しておいてください。

##### キーのご購入について

- 電波式リモコンドアロック装着車のメインキーは4枚まで設定することができます。ご購入方法、ご使用方法についてはSUBARU販売店にご相談ください。

##### 万一キーを紛失したときは

- キーナンバーをSUBARU販売店にご連絡いただければ、純正キーを作ることができます。

### キーレスアクセス装着車

#### ⚠ 注意

##### 故障を防ぐために

- アクセスキーには精密な電子部品が組み込まれています。故障の原因になりますので、次のことを守り、取り扱いには注意してください。
  - アクセスキーをズボンなどの後ろポケットに入れない
  - 直射日光や高温下に放置しない
  - 落とすなどして、強い衝撃や圧力を加えない
  - 水にぬらさない
  - 分解をしない
  - 超音波洗浄機などにつけない
  - 磁気を帯びたキーホルダーなどを付けない

## 知識

- アクセスキーは、人体に影響しない程度の微弱な電波を使用しています。

### 航空機に乗るときは

- 航空機にアクセスキーを持ち込む場合は、航空機内で“LOCK”、“UNLOCK”のボタンを押さないでください。また、かばんなどに保管する場合でも、簡単にボタンが押されないように保管してください。ボタンが押されると電波が発信され、航空機の運行に支障をおよぼすおそれがあります。

### アクセスキーの電池の消耗について

- 次のような強い電波を発するおそれのある機器の近くや車内、または車両の近くにアクセスキーを置かないでください。アクセスキーが常時通信状態になり、電池が著しく消耗します。
  - テレビ
  - オーディオ
  - パソコン
  - AC アダプター
  - 携帯電話、コードレス電話
  - 充電器
  - 電気スタンド
  - 低周波治療器などの医療用電気機器
  - 液晶表示器
  - モーター類

### アクセスキーが使用できないときは

- 電池の消耗などによりアクセスキーが使用できないときは、メカニカルキーを使用してください。  
(アクセスキーが使用できないとき → 374ページ)

### アクセスキーの電池寿命について

- 1日10回程度の乗降で約2年です。(アクセスキーは車両との通信のために常に受信動作をしているため電池を消費しています)  
ただし、アクセスキーのスイッチ操作(ドアの施錠・解錠など)の使用頻度が高い場合、またはアクセスキーの保管状況によって著しく電池寿命が短くなるおそれがあります。
- アクセスキーの電池残量が少なくなると、メーター表示とブザーでお知らせします。  
(キーレスアクセス電池残量警告 → 83ページ)
- ボタンを押しても作動しない場合や、著しく作動可能距離が短くなった場合、またはインジケーターが点滅しなくなった場合は、電池の消耗が考えられます。早めに電池を交換してください。  
(キーの電池交換 → 336ページ)

### キーのご購入について

- アクセスキーは最大4枚まで設定することができます。ご購入方法、ご使用方法については SUBARU 販売店にご相談ください。

### 万一キーを紛失したときは

- キーナンバーを SUBARU 販売店にご連絡いただければ、純正キーを作ることができます。

## 電波式リモコンドアロック

オプション/グレード別装備

メインキーのスイッチを押すことで、ドアの施錠・解錠ができます。

(メインキー→86ページ)

### 作動範囲

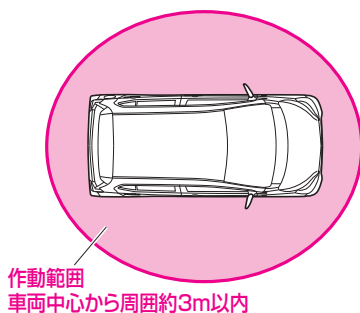

#### 知識

- 周囲の状況により、作動範囲が変化することがあります。

電波式リモコンドアロックが正常に作動しないおそれのある状況

- 近くに次のような強い電波を発生する設備があるとき
  - TV塔
  - 発電所
  - 放送局



## キーレスアクセス

### オプション/グレード別装備

アクセスキーをポケットなどに携帯すると、次の操作が行えます。

- ドアを施錠・解錠する
- エンジンの始動・モード切り替えをする

(リクエストスイッチによる 施錠・解錠→87ページ)

(プッシュエンジンスイッチ (キーレスアクセス装着車) →185ページ)

また、アクセスキーのスイッチを操作すると、ドアの施錠・解錠が行えます。

(アクセスキー→86ページ)

### 知識

- アクセスキーは必ず運転者が携帯し、管理してください。

## アンテナ

車両のアンテナから発せられる電波をアクセスキーが感知することによって、キーレスアクセスが作動します。

### ▼ アンテナの位置

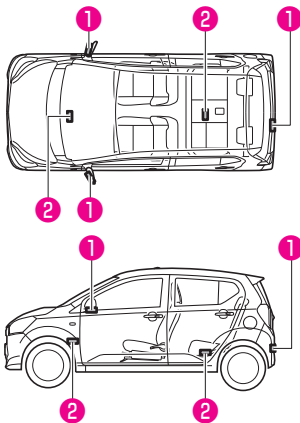

① 車外アンテナ

② 車内アンテナ

 警告

**植込み型心臓ペースメーカー、植込み型両心室ペーシングパルスジェネレータおよび植込み型除細動器を使用されている方へ**

- 車外アンテナ・車内アンテナから約 22 cm 以内に近付かないようにしてください。ドア開閉時、各ドアハンドルのスイッチ操作時、エンジン始動時などに車両のアンテナから発せられる電波により、植込み型心臓ペースメーカー、植込み型両心室ペーシングパルスジェネレータおよび植込み型除細動器の作動に影響をあたえるおそれがあります。
- 植込み型心臓ペースメーカー、植込み型両心室ペーシングパルスジェネレータおよび植込み型除細動器以外の医療用電気機器を使用されている方は、電波による影響について、医療用電気機器製造業者などに事前に確認してください。電波により、医療用電気機器の作動に影響をあたえるおそれがあります。

 知識

**アンテナの電波を停止したいときは**

- アンテナから発する電波を停止（キーレスアクセスを停止）させることもできます。詳しくは、最寄りの SUBARU 販売店にご相談ください。
- アンテナから発する電波を停止させたときは、プッシュエンジンスイッチにアクセスキーを接触させなければエンジンを始動できません。（アクセスキーのリモコン操作は行えます）

（エンジンのかけかた→375ページ）

## 作動範囲

### ▼ リクエストスイッチ・リヤゲート オープナー作動

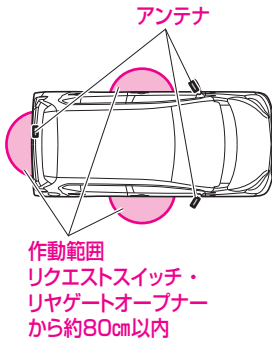

(リクエストスイッチによる 施錠・解錠  
→87ページ)

### ▼ リモコン作動

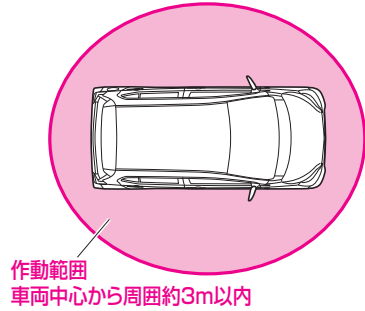

### ▼ エンジンスイッチ作動

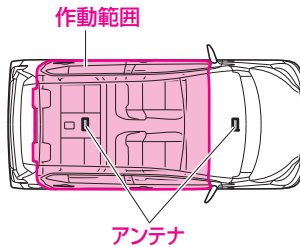

## 知識

- 周囲の状況により、作動範囲が変化することがあります。

リクエストスイッチ作動、またはリヤゲートオープナー作動が正常に作動しないおそれのある状況

- アクセスキーの携帯のしかたにより、リクエストスイッチ、またはリヤゲートオープナーを押しても作動しない場合があります。

---

---

 **知識**

● 次のような場合は、アクセスキーが作動範囲にあっても、正常に作動しない場合があります。

- ドアの施錠・解錠時に、アクセスキーをドアガラスやドアハンドル周辺に近づけすぎたとき
- 地面の近く、もしくは高い場所にアクセスキーがあるとき

**エンジンスイッチ作動が正常に作動しないおそれのある状況**

- インstrumentパネルの上や中（グローブボックス内など）・荷室・ドアポケット内など、電波を感知しない場所があります。
- 車外でもドアやドアハンドルに近づきすぎた場合は、エンジン始動が可能になることがあります。

**キーレスアクセスが正常に作動しないおそれのある状況**

- 近くに次のような強い電波を発生する設備があるとき
    - TV 塔
    - 発電所
    - 放送局
    - 電光掲示板
    - ガソリンスタンド
    - コインパーキング
  - 無線機や携帯電話などの無線通信機器やポータブルオーディオ、または他車のアクセスキーと一緒に携行したとき
  - アクセスキー本体が金属製の物と接していたり、覆われたりしているとき
  - アクセスキーの電池が消耗しているとき
- 
-

## 警告ブザー、メーター表示による警告

キーレスアクセスでは、誤操作や車両の盗難を防ぐために、警告ブザーとメーター表示で警告を行います。

### アクセスキー持ち出し警告

#### ▼ 原因

- プッシュエンジンスイッチが“ACC”または“ON”のときに、いずれかのドアを開けてアクセスキーを車外に持ち出しドアを閉める

#### ▼ 警告音

- 車内で「ピピピピピ」、車外で「ピッピッピ」 と警告ブザーが鳴る

#### ▼ メーター表示（メッセージ）



#### ▼ 対処方法

アクセスキーを携帯して乗車してください。

#### 📖 知識

- ドア開閉をせずにアクセスキーを車外に持ち出したときは、警告は行われません。
- アクセスキーを車外に置いたまま、いずれかのドアを一度開けてから閉めたときも、同様の警告が行われます。

### エンジンスイッチ切り忘れ警告 ①

#### ▼ 原因

- プッシュエンジンスイッチが“ACC”のときに運転席ドアを開ける

#### ▼ 警告音

- 車内で「ポーン ポーン ポーン…」と警告ブザーが鳴り続ける

#### ▼ 対処方法

プッシュエンジンスイッチを“OFF”にして、ドアを閉めてください。

### エンジンスイッチ切り忘れ警告 ②

#### ▼ 原因

- プッシュエンジンスイッチが“ACC”または“ON”のときに、フロントドアまたはリヤゲートのリクエストスイッチで施錠しようとする

#### ▼ 警告音

- 車外で「ピーッ」と警告ブザーが鳴る

#### ▼ メーター表示（メッセージ）



#### ▼ 対処方法

プッシュエンジンスイッチを“OFF”にして、ドアを施錠してください。

## ■アクセスキー置き忘れ警告

### ▼原因

- 車内にアクセスキーが放置された状態で、フロントドアまたはリヤゲートのリクエストスイッチで施錠しようとする

### ▼警告音

- 車外で「ピーッ」と警告ブザーが鳴る

### ▼メーター表示（メッセージ）



### ▼対処方法

アクセスキーを携帯して、ドアを施錠してください。

## ■半ドア警告

### ▼原因

- いずれかのドアが開いているときに、
  - フロントドアまたはリヤゲートのリクエストスイッチで施錠しようとする
  - アクセスキーのリモコン操作でドアを施錠しようとする

### ▼警告音

- 車外で「ピーッ」と警告ブザーが鳴る

### ▼対処方法

すべてのドアを閉めてから施錠してください。

## ■アクセスキー閉じ込み警告 ①

### ▼原因

- 車内にアクセスキーが放置された状態で、車内の運転席ドアのロックレバーを施錠方向に押し込み、運転席ドアハンドルを引いたままドアを閉めた

### ▼警告音

- 車外で「ピーッ」と警告ブザーが鳴り、同時にすべてのドアが解錠する

### ▼メーター表示（メッセージ）



### ▼対処方法

アクセスキーを携帯して、ドアを施錠してください。

## ■ アクセスキー閉じ込み警告 ②

### ▼ 原因

- プッシュエンジンスイッチが“ACC”または“OFF”のときに、すべてのドアが施錠されている状態で、運転席以外のドアロックレバーを車内から解錠し、ドアを開けて閉めた

### ▼ 警告音

- 車外で「ピーッ」と警告ブザーが鳴り、同時にすべてのドアが解錠する（プッシュエンジンスイッチが“ACC”のときは、警告ブザーは鳴りません）

### ▼ メーター表示（メッセージ）



### ▼ 対処方法

アクセスキーを携帯して、ドアを施錠してください。

## ■ キーレスアクセス電池残量警告

### ▼ 原因

- アクセスキーの電池切れが近いときに、プッシュエンジンスイッチを“OFF”にした

### ▼ 警告音

- 車内で「ピッピッピッ」と警告ブザーが鳴る

### ▼ メーター表示（メッセージ）



### ▼ 対処方法

新しい電池に交換してください。

（キーの電池交換→336ページ）

## ■ 知識

- アクセスキーの電池切れが近い状態を継続すると、プッシュエンジンスイッチを“OFF”から“ACC”、または“ON”にしたときも警告します。

## ■ ハンドルロック未完了警告

### ▼ 原因

- 運転席ドアが開いているときに、プッシュエンジンスイッチを“ON”から“OFF”にする

### ▼ 警告音

- 車内で「ポーン ポーン ポーン…」と警告ブザーが鳴り続ける

### ▼ 対処方法

運転席ドアを閉めてください。

## ■キー無し警告

### ▼原因

- アクセスキーを携帯せずにプッシュエンジンスイッチを押した

### ▼メーター表示（メッセージ）



### ▼対処方法

- アクセスキーを携帯してプッシュエンジンスイッチを押してください。
- アクセスキーを携帯してプッシュエンジンスイッチを押しても、メッセージが表示される場合は、アクセスキーの電池が切れています。新しい電池と交換してください。  
(一時的な対処として、アクセスキーをプッシュエンジンスイッチに接触させるとエンジン始動が可能です)

(キーの電池交換→336ページ)

(アクセスキーが使用できないとき  
→374ページ)

## ■キーレスアクセス\*<sup>1</sup> 異常警告

### ▼原因

- キーレスアクセスに異常がある

### ▼メーター表示

(マスターウォーニング+メッセージ)

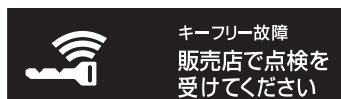

### ▼対処方法

ただちにSUBARU販売店で点検を受けてください。

\*<sup>1</sup> 本書では、キーフリーを「キーレスアクセス」と表記しています。  
「キーフリーシステム」はダイハツ工業株式会社の登録商標です。



## ドア

### ▼ 操作を行う前に

#### ⚠ 警告

- ドアの開閉は確実に行ってください。ドアが確実に閉まっていないと、走行中にドアが開き、思わぬ事故につながったり、運転者や同乗者、または荷物がお車から投げ出されるおそれがあります。
- 走行中は絶対にドアを開けないでください。車外に放り出されたりして、重大な傷害におよぶか、最悪の場合死亡につながるおそれがあります。
- ドアを開けるときは、周囲の安全を十分確認してください。いきなり開けると後続車にぶつかるおそれがあり危険です。風が強いときは特に注意してドアを開けてください。
- お車から離れるときは、必ずエンジンを止め施錠してください。無人でお車が動き出したり、車両盗難のおそれがあります。
- お子さまに各ドアの開閉をさせたり、いたずらをさせないでください。思わぬ事故の原因となり、重大な傷害におよぶか、最悪の場合死亡につながるおそれがあります。
- ドアを閉めるとき指などを挟まないように注意してください。

#### 📖 知識

- ドアを解錠した直後にドアハンドルを引くと、ドアが開かないことがあります。その場合は、もう一度ドアを解錠しなおしてから、ドアハンドルを引いてください。

#### お車から離れるときは

- キーは必ず運転者が携帯し、車内に置き忘れないようにしてください。
- ドアハンドルを引き、確実にドアが施錠されていることを確認してください。
- 貴重品などをお車の中に置いたままにしないでください。

## リモコン操作による施錠・解錠

### メインキー

電波式リモコンドアロック装着車

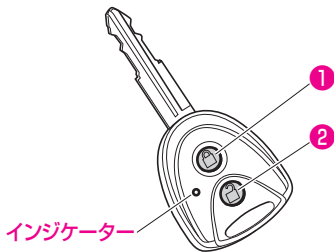

#### ▼ 操作方法

- ① すべてのドアが施錠
- ② すべてのドアが解錠

### アクセスキー

キーレスアクセス装着車

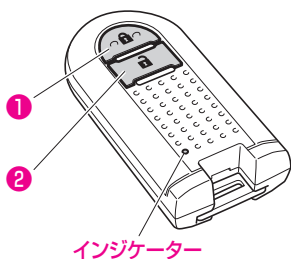

#### ▼ 操作方法

- ① すべてのドアが施錠
- ② すべてのドアが解錠

### 知識

#### ドアの施錠・解錠ができない状況

電波式リモコンドアロック装着車

- キーがエンジンスイッチのキー挿入口に差し込まれているとき

キーレスアクセス装着車

- プッシュエンジンスイッチが“ACC”、または“ON”のとき

#### ドアの施錠ができない状況

- いずれかのドアが開いているとき

#### ドアのタイマーロック機能について

- ドアが解錠されたあとにドアの開閉を行わなかった場合は、約 30 秒後に自動ですべてのドアが施錠されます。

#### 電池の消耗などにより、アクセスキーが使用できないときは

キーレスアクセス装着車

- メカニカルキーを使用して施錠・解錠します。

(アクセスキーが使用できないとき  
→374ページ)

## リクエストスイッチによる 施錠・解錠

### キーレスアクセス装着車

#### ▼ 操作方法

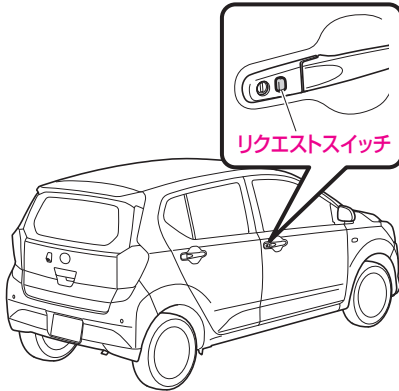

アクセスキーを携帯し、リクエストスイッチを押すと、すべてのドアが施錠・解錠されます。

#### ⚠ 注意

- リクエストスイッチは強い力で押ししたり、鋭利なもので押さないでください。スイッチが破損するおそれがあります。

#### 📖 知識

### リクエストスイッチの取扱いについて

- リクエストスイッチは確実に押して、施錠・解錠したことを確認してください。スイッチを早押しした場合、施錠・解錠されないことがあります。
- アクセスキーを携帯している人が作動範囲にいるときは、携帯していない人でも、同じ作動範囲のリクエストスイッチでの施錠・解錠が可能です。

## ドアの施錠・解錠の合図 (アンサーバック)

### 電波式リモコンドアロック装着車

電波式リモコンドアロックによるドアの施錠・解錠を行うと、非常点滅表示灯の点滅でお知らせします。

施錠：1回

解錠：2回

### キーレスアクセス装着車

キーレスアクセスによるドアの施錠・解錠を行うと、ブザーと非常点滅表示灯の点滅でお知らせします。

施錠：1回

解錠：2回

#### 📖 知識

- ドアの施錠・解錠と連動して、室内照明（スイッチ位置が“DOOR”のとき）は点灯・消灯します。  
(ドア連動機能→293ページ)
- 非常点滅表示灯の点滅を停止、および室内照明の点灯時間とブザーの音量を変更することができます。詳しくはSUBARU 販売店にご相談ください。

## 車外からキーを使用した施錠・解錠

### 知識

#### 盗難警報装置がセットされている場合

- キーを差し解錠しドアを開けると、盗難警報装置が作動します。警報が作動した場合は、ただちに「盗難警報装置作動の停止方法」にしたがって、警報を停止させてください。  
(盗難警報装置作動の停止方法 →69ページ)

### 操作方法

#### 電波式リモコンドアロック装着車

キーを確実に差し込みます。

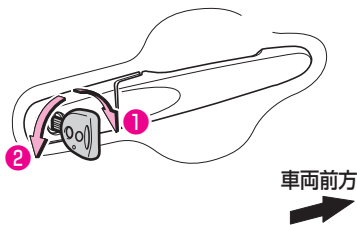

① すべてのドアが施錠

② すべてのドアが解錠

#### キーレスアクセス装着車

メカニカルキーを使用して、ドアを施錠・解錠することができます。

(アクセスキーが使用できないとき→374ページ)

### 知識

- キーは挿入口に確実に差し込んでください。
- キー挿入口は助手席側ドアには設定していません。

## 車内からの施錠・解錠

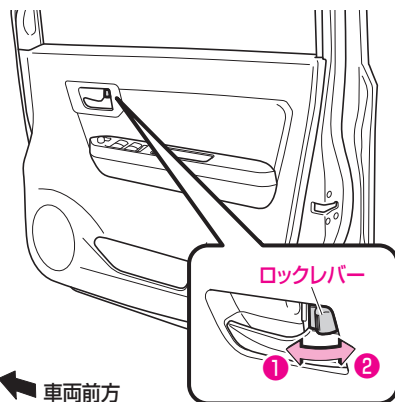

### 操作方法

① 施錠

② 解錠

## 車外からキーを使用しない施錠

### ▼ 操作方法

- 1 ロックレバーを車両前方に押し込む
- 2 運転席ドア：車外のドアハンドルを引いたままドアを閉めると、施錠される  
助手席ドア、リヤドア：ドアを閉めると施錠される

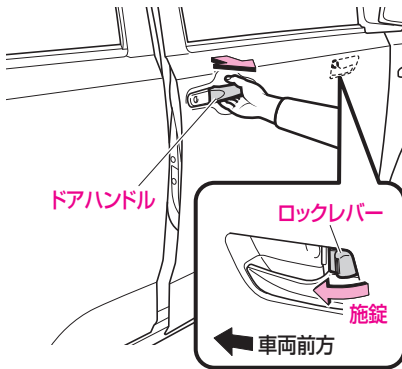

## 集中ドアロック

運転席ドアを施錠・解錠すると、連動してすべてのドアが施錠・解錠します。

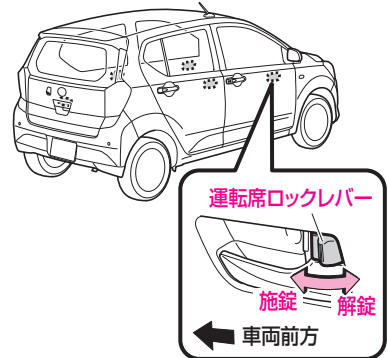

### 📖 知識

- キーを使用せずにドアを施錠するときは、キーを手に持っていることを確認してからドアを閉めてください。キーを閉じ込めてしまうおそれがあります。

## キー閉じ込み防止機能

キーを車内に残したまま、施錠することを防ぐ機能です。

次の状態で作動します。

### 電波式リモコンドアロック装着車

- キーがエンジンスイッチに差し込まれているとき

### キーレスアクセス装着車

- プッシュエンジンスイッチが“ACC”か“ON”のとき、または車内にアクセスキーがあるとき

### ▼キー閉じ込み防止機能が作動するとき

次の操作をするとキー閉じ込み防止機能が作動して、すべてのドアが解錠されます。

- 車内の運転席ドアのドアロックレバーを施錠方向に押し込み、車外の運転席ドアハンドルを引いたままドアを閉めたとき
- すべてのドアが施錠されている状態で、運転席以外のドアロックレバーを車内から解錠し、ドアを開けて閉めたとき（プッシュエンジンスイッチが“ON”のときは作動しません）

## 知識

- 必ずキーを携帯していることを確認してから施錠してください。

## 閉じ込み防止機能が作動しないおそれのある状況

### キーレスアクセス装着車

- アクセスキーの状態（電池の消耗、車内での位置等）や周囲の電波状況により、施錠されることがあります。

## チャイルドブルーフ

お子さまの安全のため、チャイルドブルーフをリヤドアに設けています。

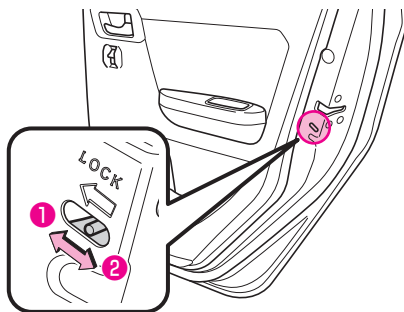

### ▼操作方法

レバーを“LOCK”側にしておくと車内のドアハンドルを引いてもドアを開かなくすることができます。

#### ① LOCK

#### ② UNLOCK

ドアを開けるときは、車外のドアハンドルで操作します。

## 警告

- お子さまを後部座席に乗せるときは必ずチャイルドブルーフを使用してください。

## 衝撃感知ドアロック解除システム

### オプション/グレード別装備

エンジンスイッチが“ON”のとき、車両の前後方向から強い衝撃を受けてSRSエアバッグが作動すると、約10秒後に全てのドアが自動的に解錠されます。

- 側面から強い衝撃を受けてSRSサイドエアバッグが作動しても解錠されます。

### 知識

- 衝撃の加わりかたや大きさによっては、ドアロックを解除しない場合があります。

## オートドアロック／アンロック機能

### オプション/グレード別装備

車両の状況に応じて、全てのドアを自動的にロック／アンロックする機能です。

次の機能を設定・解除することができます。

### オートドアロック機能

#### ▼ 車速感応オートドアロック (初期設定)

- 車速が約20km/h以上になると全ドアが施錠されます。

#### ▼ シフト連動オートドアロック

- エンジン回転中にセレクトレバーを“P”レンジから動かすと全ドアが施錠されます。

#### ▼ オートドアロック機能停止

- 自動では施錠されません。

### 知識

- オートドアロック機能で施錠された後に解錠すると、再度施錠はされません。ただし、次のいずれかの状態になると再作動します。

- 停車中にいずれかのドアを開けた
- エンジンスイッチを“ACC”または“OFF”にした
- オートドアアンロック機能で解錠された

### オートドアアンロック機能

#### ▼ シフト連動オートドアアンロック (初期設定)

- セレクトレバーを“P”レンジに入れると全ドアが解錠されます。

#### ▼ エンジンスイッチ“OFF”連動オートドアアンロック

- エンジンスイッチを“ACC”または“OFF”にすると全てのドアが解錠されます。

#### ▼ オートドアアンロック機能停止

- 自動では解錠されません。

## オートドアロック機能の切り替え方法

オートドアロック機能の切り替え操作を完了することに、次の順で設定を切り替えます。

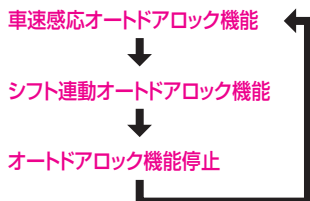

### ▼ 切り替え操作の前に

車両を次の状態にしてください。

- 車幅灯を消灯する
- エンジンスイッチを“OFF”にする
- 全てのドアを閉める
- 運転席のドアロックレバーを“ロック”にする

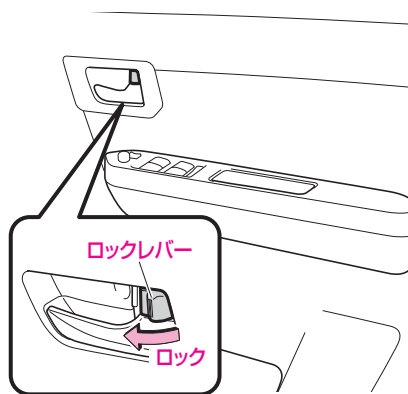

### ▼ 切り替え方法

- 1 エンジンスイッチを“ACC”にする
- 2 “ACC”にしてから約5秒以内に、車幅灯を点灯・再度消灯する
- 3 消灯してから約5秒以内に、運転席のドアロックを“アンロック”にする

### ▼ 切り替え完了確認

ドアロックを“アンロック”後、約3秒以内に全てのドアが“ロック”されます。

#### 知識

- 操作を途中で中断したときは、もう一度はじめからやり直してください。



## オートドアアンロック機能の切り替え方法

オートドアアンロック機能の切り替え操作を完了するごとに、次の順で設定を切り替えます。

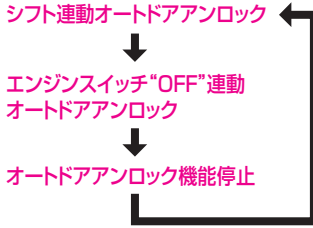

### ▼ 切り替え操作の前に

車両を次の状態にしてください。

- 車幅灯を消灯する
- エンジンスイッチを“OFF”にする
- 全てのドアを閉める
- 運転席のドアロックレバーを“アンロック”にする

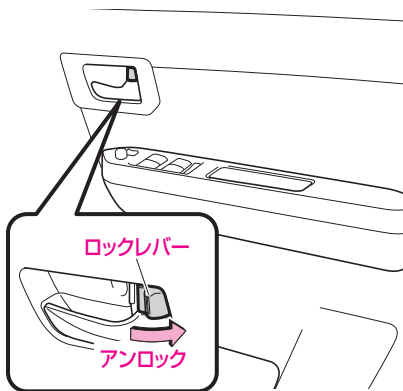

### ▼ 切り替え方法

- 1 エンジンスイッチを“ACC”にする
- 2 “ACC”にしてから約5秒以内に、車幅灯を点灯・再度消灯する
- 3 消灯してから約5秒以内に、運転席のドアロックを“ロック”する

### ▼ 切り替え完了確認

ドアロックを“ロック”後、約3秒以内に全てのドアが“アンロック”されます。

### 知識

- 操作を途中で中断したときは、もう一度ははじめからやり直してください。

## リヤゲート

### ⚠ 警告

#### 走行するときは

- 走行中はリヤゲートを閉じてください。開けたまま走行すると、リヤゲートが車外のものに当たったり、荷物が道路に落下したりするなど、思わぬ事故につながるおそれがあり危険です。また、排気ガスが車内に侵入し、重大な健康障害や死亡につながるおそれがあり危険です。走行する前に必ずリヤゲートが閉まっていることを確認してください。
- 走行前はリヤゲートを軽くゆすり、リヤゲートが確実に閉まっていることを確認してください。走行中に突然リヤゲートが開き、思わぬ事故につながるおそれがあり危険です。
- 荷室には絶対に人を乗せないでください。急ブレーキをかけたときや衝突したときなどに、重大な傷害におよぶか、最悪の場合死亡につながるおそれがあり危険です。

#### お子さまを乗せているときは

- お子さまにはリヤゲートの開閉をさせないでください。不意にリヤゲートが動いたり、閉めるときに頭をぶついたり、首や手を挟んだりするなどして、重大な傷害におよぶか、最悪の場合死亡につながるおそれがあります。

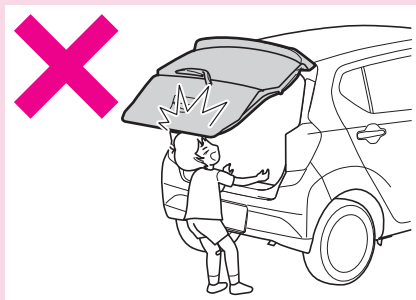

- 荷室でお子さまを遊ばせないでください。誤って閉じ込められた場合、熱射病になるなどして重大な傷害におよぶか、最悪の場合死亡につながるおそれがあります。

#### リヤゲートを開閉するときは

- リヤゲートの開閉や荷物の出し入れをするときは、次のことをお守りください。リヤゲートで頭をぶついたり、首や手を挟むなどして重大な傷害におよぶか、最悪の場合死亡につながるおそれがあります。
  - リヤゲート周辺の安全を十分確認してください。
  - 周りに人がいるときは、動かすことを知らせる「声かけ」をしてください。
  - リヤゲートのふちやその周辺に手をかけずに開閉してください。

**警告**

- リヤゲートは必ず全開で静止させてください。開け方が不十分だと、リヤゲートが不意に閉まるおそれがあります。
- リヤゲートを閉めるときは自分や周りの人の指などを挟まないよう、十分に注意してください。
- 強風時の開閉には注意してください。風にあおられて、リヤゲートが勢いよく開いたり閉じたりするおそれがあります。
- 傾斜地での開閉には注意してください。平坦な場所よりもリヤゲートが開閉しにくかったり、急にリヤゲートが閉じたり開いたりするおそれがあります。リヤゲートを開けたときは必ず全開で静止していることを確認してください。

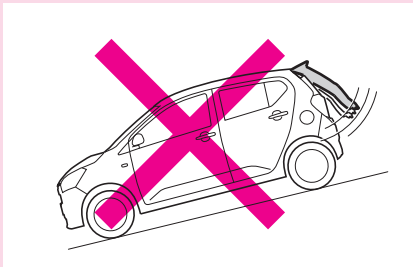

- リヤゲートを開ける前に、リヤゲートに貼りついた雪や氷などの重量物を取り除いてください。開いたあとに重みでリヤゲートが閉まるおそれがあります。
- エンジンをかけたまま荷物の出し入れをするときは、排気管の後方に立たないでください。排気熱でやけどをするおそれがあります。

- リヤゲートを支えているダンパーステータを持ってリヤゲートを閉めたり、ぶら下がったりしないでください。手を挟んだり、ステアが破損したりして、思わぬ事故につながるおそれがあります。
- リヤゲートに SUBARU 純正用品以外のアクセサリを取り付けしないでください。リヤゲートの重量が極端に重くなると、開けた時にステアが支えきれなくなり、不意にリヤゲートが閉まるおそれがあります。

**注意****ダンパーステアについて**

- リヤゲートには、リヤゲートを支えるためのダンパーステアが取り付けられています。ステアの破損や作動不良を防ぐため、次のことをお守りください。
  - ステアに手をかけたり、横方向の力を加えたりしないでください。
  - ビニール片、ステッカー、粘着材などの異物をロッド部(メッキの棒部)に付着させないでください。



- 繊維などの付着を防ぐため、ロッド部を軍手などで触らないでください。

**⚠ 注意**

**ストライカーバーについて**

- リヤゲートを閉めるときはストライカーバーに異物がかみ込まないようにしてください。バーが破損し、リヤゲートが閉まらなくなるおそれがあります。

ストライカーバー

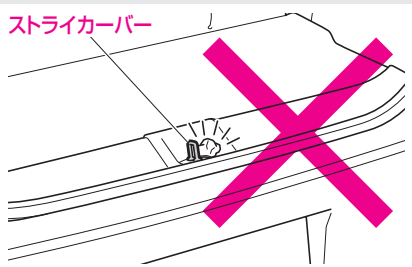

**リヤゲートの施錠・解錠**

次の方法で施錠・解錠ができます。

**リモコン操作による施錠・解錠**

(メインキー→86ページ)

(アクセスキー→86ページ)

**リクエストスイッチ操作による施錠・リヤゲートオープナー操作による解錠**

**キーレスアクセス装着車**

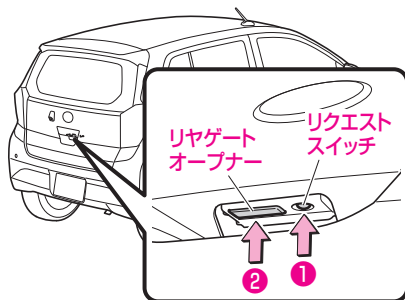

**▼ 操作方法**

アクセスキーを携帯します。

- ① すべてのドアが施錠
- ② すべてのドアが解錠

**■ キー**

(車外からキーを使用した施錠・解錠  
→88ページ)

**■ 集中ドアロック**

(集中ドアロック→89ページ)

## 知識

### リクエストスイッチ、およびリヤゲートオープナーの取り扱いについて

- リクエストスイッチ、およびリヤゲートオープナーは確実に押して、施錠・解錠したことを確認してください。スイッチを早押しした場合は、施錠・解錠されることがあります。
- アクセスキーを携帯している人が作動範囲にいるときは、携帯していない人でも、同じ作動範囲での施錠・解錠が可能です。
- リヤゲートオープナーで解錠してリヤゲートを開けない場合は、リヤゲートが半ドアでないことを確認してください。
- 工場出荷時は、リヤゲートのリクエストスイッチによる作動は施錠のみです。
  - リヤゲートのリクエストスイッチでドアを解錠するように変更できます。詳しくは SUBARU 販売店にご相談ください。

## リヤゲートを開けるときは

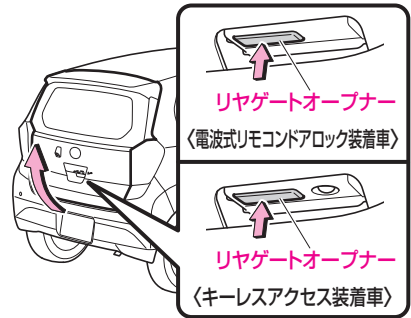

### 操作方法

- リヤゲートオープナーを押したまま、リヤゲートをゆっくりと持ち上げる。
  - リヤゲートオープナーを押したあと、約1秒間はリヤゲートを閉めることができません。

## リヤゲートを閉めるときは

### ▼ 操作方法

- 1 リヤゲートインナーハンドルを持ってリヤゲートを途中までゆっくりと下げる
- 2 ハンドルから手を離して、リヤゲートを上から手で押さえつけるように閉める
- 3 半ドアでないことを確認する



### ⚠ 警告

- リヤゲートインナーハンドルで直接リヤゲートを閉めないでください。手や腕を挟み、けがをするおそれがあります。リヤゲートは、必ず外から押しつけて閉めてください。

## リヤゲートが開かないときは

リヤゲートのロックを内側から解錠することができます。

- 1 カバーを開ける

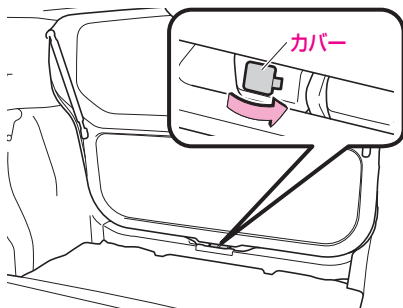

- 2 メインキー、またはメカニカルキーの先端などを使ってレバーを矢印の方向に動かす

(メカニカルキー→73ページ)

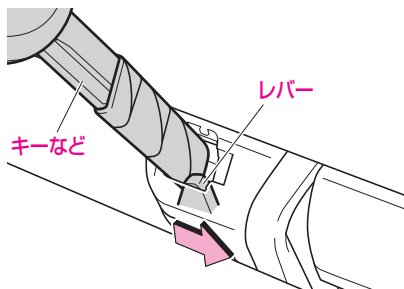

- 傷が付くのを防ぐため、キーの先端などに布などを巻いて保護してください。

# パワーウィンドウ

## ⚠ 警告

### けがや事故を防ぐために

- パワーウィンドウは大変強い力で開閉しますので、開閉するときは、ほかの人の手・腕・頭・首などを挟んだり巻き込んだりしないよう注意してください。重大な傷害におよぶか、最悪の場合死亡につながるおそれがあり危険です。
- お子さまにパワーウィンドウの操作をさせないでください。開閉するとき、手・腕・頭・首などを挟んだり巻き込んだりして、重大な傷害におよぶか、最悪の場合死亡につながるおそれがあり危険です。お子さまを乗せているときは、ロックスイッチを“OFF”にしてください。

## ⚠ 注意

### 故障を防ぐために

- 次のことをお守りください。お守りいただかないと、故障の原因となります。
  - 運転席スイッチとほかのスイッチを同時に逆方向へ動かさない
  - ドアガラスを完全に開閉した状態でウィンドウスイッチを押し続けない
  - ガラスが凍りついて固着したような状態でウィンドウスイッチの“開”または“閉”を連続操作しない

### バッテリーあがりを防ぐために

- パワーウィンドウの開閉はなるべくエンジン回転中に行ってください。

## 📖 知識

- エンジンスイッチを“ON”にすると、運転席ドア側ウィンドウスイッチの照明が点灯します。

### パワーウィンドウモーターの過熱保護機能について

- パワーウィンドウモーターには、過熱保護機能を内蔵しています。パワーウィンドウモーターの負荷が大きい状態が続いたときなどは、過熱保護機能が作動し一時的にパワーウィンドウが停止することがあります。数十秒経過すると、通常どおり使用できるようになります。

## 運転席ドアスイッチ

エンジンスイッチが“ON”のとき、スイッチでドアガラスを開閉できます。

### ▼ 閉じかた

- スイッチを軽く引き上げる

### ▼ 開きかた

- スイッチを軽く押し下げる

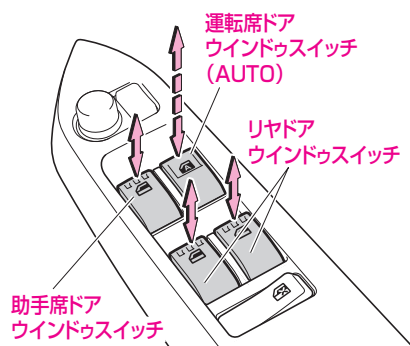

## 運転席ドアウィンドウスイッチ (AUTO) 操作

### ▼ 自動全閉

- スイッチを「カチッ」と音がするまで引き上げる

### ▼ 自動全開

- スイッチを「カチッ」と音がするまで押し下げる

### ▼ 途中で止めるときは

- スイッチを軽く逆方向に操作する

## 運転席ドアガラスウィンドウ反転機構

運転席ドアガラスを AUTO 操作で閉めるときに、窓枠とドアガラスの間に異物の挟み込みを感知すると、ドアガラスの上昇を停止し、自動的に下降します。

### ⚠ 警告

- 特に小さな物を挟み込んだとき、ウィンドウ反転機構が作動しないことがあります。

### 📖 知識

- 環境や走行条件により、異物を挟み込んだときと同じ衝撃がドアガラスに加わると、ウィンドウ反転機構が作動することがあります。

## エンジンスイッチ“OFF”後の作動機能

エンジンスイッチを“OFF”または“ACC”にしたあとでも、約 40 秒間は運転席ドアガラスを開閉できます。



## 助手席ドアスイッチ

エンジンスイッチが“ON”のとき、スイッチで助手席ドアガラスを開閉できます。

### ▼ 閉じかた

- スイッチを引き上げる

### ▼ 開きかた

- スイッチを押し下げる

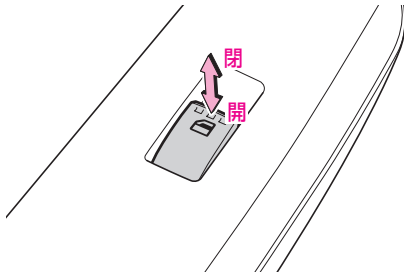

## リヤドアスイッチ

エンジンスイッチが“ON”のとき、スイッチでリヤドアガラスを開閉できます。

### ▼ 閉じかた

- スイッチを上げる

### ▼ 開きかた

- スイッチを下げる

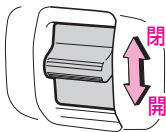

## 知識

- リヤドアガラスは全開になりません。

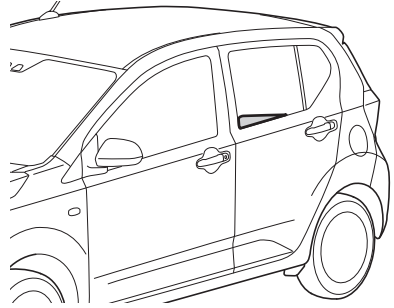

## ロックスイッチ

スイッチの右側 (1) を押すと“OFF”になり、運転席ウィンドウガラス以外は操作できなくなります。

スイッチの左側 (2) を押すと解除されます。

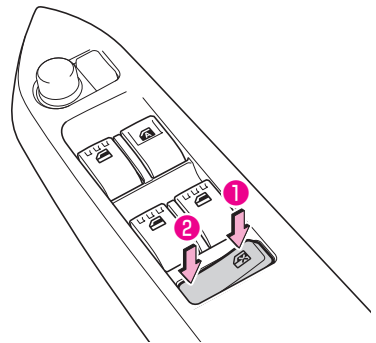

## パワーウィンドウの取扱い

### 運転席ドアガラスが全閉しないとき

ウィンドウ反転機構が異常に作動してしまい、運転席ドアガラスを全閉できないときは、運転席ドアウィンドウスイッチで、次の操作を行ってください。

- 1 お車を停止し、エンジンスイッチを“ON”にする
- 2 運転席ドアウィンドウスイッチを「カチッ」と音がするまで上に引き（自動全閉位置）、引き続けたままドアガラスを全閉にする
- 3 全閉後スイッチから手を離さず、さらに約 6 秒間スイッチを上を引き続ける
  - 操作中、スイッチから手を離れたときは、もう一度はじめからやり直してください。
  - 上記の操作を行っても運転席ドアガラスが全閉しない場合は、SUBARU 販売店で点検を受けてください。

### パワーウィンドウの初期設定

バッテリー交換やヒューズ交換などで、バッテリーとの接続が断たれたときは、パワーウィンドウの初期設定をしてください。

初期設定しないと、次の機能は作動しません。

#### ● 運転席ドアガラスの

- 自動開閉機能
- ウィンドウ反転機構
- エンジンスイッチ “OFF” 後作動機能

- 1 エンジンスイッチを“ON”にする
  - 2 運転席ドアウィンドウスイッチを押し続け、全開にする
  - 3 スwitchを「カチッ」と音がするまで上に引き（自動全閉位置）、引き続けたままドアガラスを全閉にする
  - 4 全閉後スイッチから手を離さず、さらに約 2 秒間スイッチを上を引き続ける
- 操作中、スイッチから手を離れたときは、もう一度はじめからやり直してください。

## 給油のしかた

### ▼ 給油をする前に

#### ⚠ 警告

- 燃料は引火しやすいため、次のことを守らないと火災につながり、やけどなど重大な傷害を受けるおそれがあります。
  - エンジンはず必ず止めてください。
  - お車のドア、窓は閉めてください。
  - タバコを吸うなど、火気を近づけないでください。
  - フューエルキャップを開ける前に、必ず車体または給油機などの金属部分に触れて、体の静電気除去を行ってください。体に静電気を帯びていると、放電による火花が引火するなどして、やけどのおそれがあります。
  - フューエルキャップを開けるなどの給油操作は、必ず静電気除去を行った方お一人で行ってください。
  - 給油中に再び車内のシートに触れたり、座ったり、また人や物に触れると再帯電する場合があります。このようなときは再び給油機などの金属部分に触れて静電気除去を行ってください。
  - フューエルキャップを開ける際は、必ずキャップのツマミ部分を持ち、ゆっくりと開けてください。気温が高いときなどは燃料タンク内の圧力が高くなり、給油口から燃料が吹き返すおそれがあります。
- フューエルキャップを少しゆるめた時に「シュー」という音がする場合は、それ以上開けずに、その音が止まるのを確認してからゆっくりと開けてください。
- 給油口にほかの人を近づけないでください。
- 給油するときは、給油口にノズルを確実に挿入してください。また、オートストップ作動後の継ぎ足し給油は行わないでください。給油口から燃料が吹きこぼれるおそれがあります。
- 給油機によっては、早期にオートストップが作動して正常に給油できない場合があります。ガソリンスタンドの係員を呼んで指示にしたがってください。
- 給油終了後、フューエルキャップを閉めるときは「カチッ」という音が一度するまで右に回し、確実に閉まっていることを確認してください。
- SUBARU 純正フューエルキャップ（指定）以外は使用しないでください。燃料漏れなどを起こすおそれがあります。
- その他ガソリンスタンド内に掲示されている注意事項を守ってください。
- 燃料には、人体に有害な発ガン性物質を含んでいる物もありますので、燃料の気化ガスを吸わないようにご注意ください。

### ⚠ 注意

- 指定燃料は無鉛レギュラーガソリン、または無鉛プレミアムガソリンです。
- 給油時に、指定されている燃料であることを確認してください。
- 指定以外の燃料（粗悪なガソリン、アルコール系燃料、軽油、灯油など）を使用すると、エンジンの始動性が悪くなったり、ノッキングや出力の低下などが発生する場合があります。また、そのまま利用していると、エンジンや燃料系部品を損傷するおそれがあります。
- 給油中に燃料がこぼれた場合はただちに給油を止め、こぼれた燃料を布きれなどでふき取ってください。
- こぼれた燃料がお車の塗装面に付着した場合は水洗いをおすすめします。付着したまま放置すると、塗装面が劣化するおそれがあります。

## ■ フューエルリッドの開閉

### ▼ フューエルリッドの位置

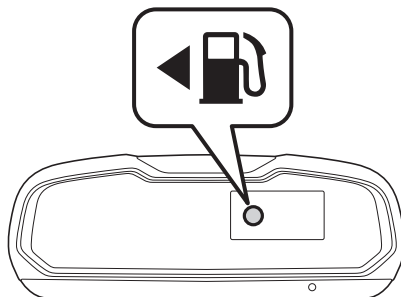

〈アンバーイルミネーションメーター〉

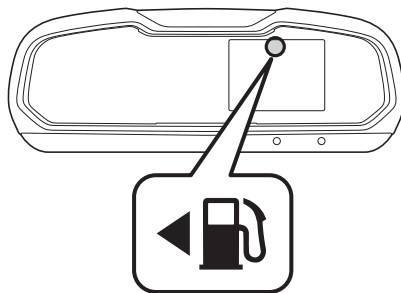

〈ブルーイルミネーションメーター〉

メーター内にフューエルリッドの車両取り付け方向を示しています。

### ▼ 開けかた

- 1 運転席足元にあるオープナーレバーを引き上げる

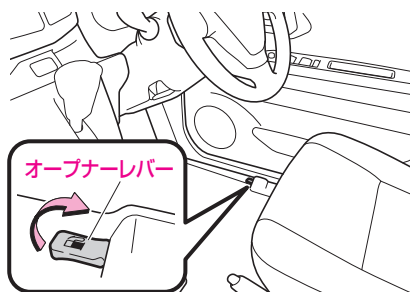

- 2 リッドを、「カチッ」という音がするまで開く

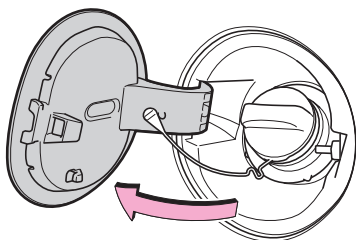

### ▼ 閉めかた

リッドを押しつけて閉める

## ■ フューエルキャップの開閉

### ▼ 開けかた

左に回す

### ▼ 閉めかた

「カチッ」という音が一度するまで、右に回す

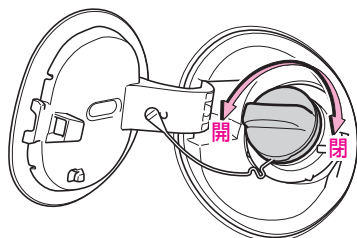

### ▼ 給油するときは

外したフューエルキャップをフューエルリッド裏面のハンガーにかけることができます。

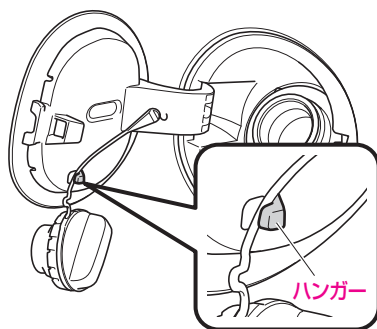

# 車体各部の調整

## フロントシート

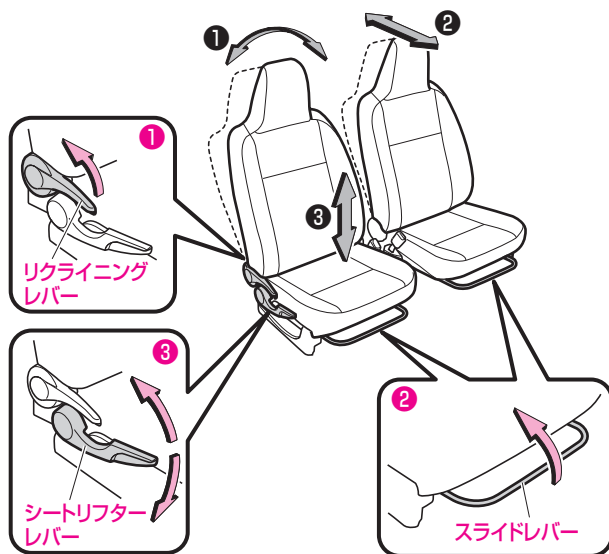

### ① リクライニング操作

- レバーを引き上げながら背もたれ角度を調整します。

### ② スライド操作

- レバーを引き上げながら、前後にシートをスライドします。

### ③ 運転席シートリフター操作

#### オプション/グレード別装備

- レバーを引き上げるごとにシート全体が上昇します。
- レバーを押し下げるごとにシート全体が下降します。

**警告**

- 走行中は運転席シートの調整を絶対にしないでください。シートが突然動き、運転を誤り思わぬ事故につながるおそれがあります。
- シートの調整は必ず走行前に行い、調整後はシートを前後に軽くゆすり、確実に固定されたことを確認してください。シートが固定されていないとシートが動き、思わぬ事故の原因となって、生命にかかわる重大な傷害を受けるおそれがあり危険です。

**シートを調整するときは**

- 次のことを守ってください。  
守らないと、けがをしたり、シートが破損したりするおそれがあります。
  - 手足を挟んだり、体に当たらないように十分注意する
  - シートの下や動いている部分に手足を近付けない
  - 同乗者や物に当たらない

**背もたれを調整するときは**

- シートの背もたれを必要以上に倒して走行しないでください。衝突時に体がシートベルトの下にもぐり、ベルトが腰骨にかからず腹部にかかることになり、シートベルトによりけがをするおそれがあります。
- リクライニングレバーを引き上げるときは背もたれにあまり力をかけないでください。背もたれに強い力がかかっていると急に背もたれが倒れ、けがをするおそれがあります。
- 背もたれが急に戻るおそれがありますので、必ず背もたれを手で押さえながら操作してください。

## リヤシート

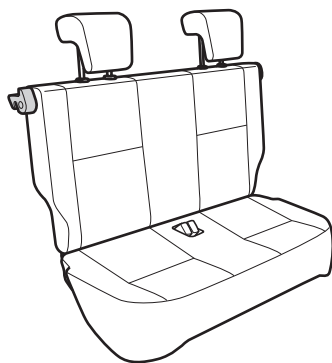

### ⚠ 警告

- 荷室には人を乗せないでください。人が乗る構造になっていないため、急ブレーキ時などに思わぬ事故につながるおそれがあります。
- 荷物はシートの背もたれより高く積まないでください。後方視界のさまたげになるだけでなく、急ブレーキ時などに前方に荷物が投げ出され、乗員に当たったり、荷物を損傷したり、荷物に気を取られたりして、思わぬ事故につながるおそれがあります。



## 前倒しのしかた

### ▼ 操作方法

- 1 かみ込み防止のため、シートベルトハンガーにシートベルトをかける

シートベルト  
ハンガー

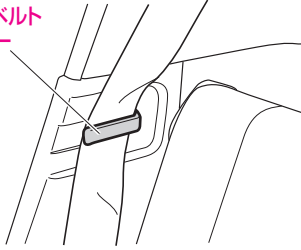

- 2 車両後側から左右両側のシートバックフックを同時に前側に押し、背もたれを前に倒す

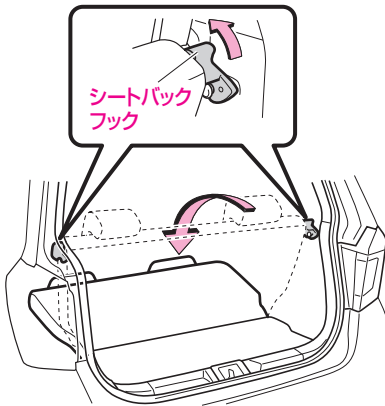

### ⚠ 警告

#### 背もたれを前倒しするとき

- 走行中はシートの操作を行わないでください。ブレーキをかけたときや衝突したときなどに、生命にかかわる重大な傷害を受けるおそれがあり危険です。
- シートを操作するとき、または元に戻すときは、手や足などを挟まないように注意してください。
- 必ず背もたれを手で押さえながら操作してください。背もたれが急に倒れるおそれがあります。
- 倒した背もたれの上、または荷室に人を乗せて走行しないでください。急ブレーキをかけたときや衝突したときなどに、生命にかかわる重大な傷害を受けるおそれがあり危険です。

#### 背もたれを元の位置に戻したあとは

- 背もたれが確実に固定されたことを確認してください。背もたれが固定されていないと、急ブレーキ時などに背もたれが倒れたり、荷室内の物が飛び出すなど、生命にかかわる重大な傷害を受けるおそれがあり危険です。

### 📖 知識

- 背もたれを倒すとき、または倒した背もたれを元に戻すときは、シートベルトがシートにかみ込むことを防ぐために、必ずシートベルトハンガーにシートベルトをかけてから操作してください。

## ヘッドレスト

### リヤヘッドレスト

使用するときには、常に上げた位置にしてください。

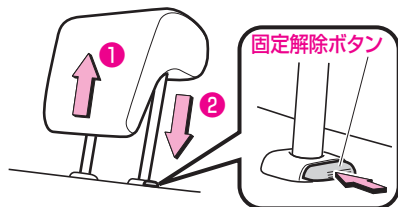

#### ▼ 上下調整

##### ① 上げる

##### ② 下げる

- 下げるときは、固定解除ボタンを押しながら操作します。

#### ▼ 取り外すときは

- 1 シートバックフックを操作して、背もたれを前に倒す

- ヘッドレストを外すことができる位置まで前に倒してください。

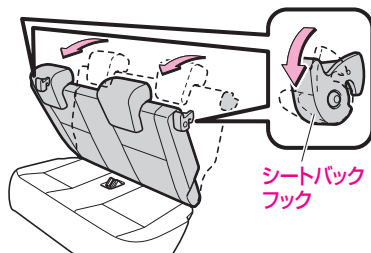

- 2 固定解除ボタンを押しながら、ヘッドレストを外す

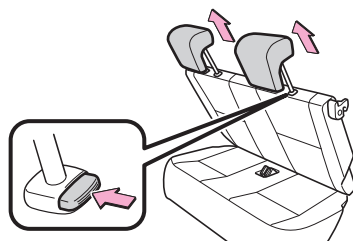

#### ⚠ 警告

- リヤシートに人を乗せるときは、ヘッドレストを外したまま、または下げた状態のまま走行しないでください。衝突時などに、首に大きな衝撃が加わり、重大な傷害を受けるおそれがあり危険です。ヘッドレストは必ず上げた状態で使用してください。
- ヘッドレストを前後逆に取り付けないでください。衝突時などに重大な傷害を受けるおそれがあり危険です。

#### 📖 知識

#### ヘッドレストを調整したあとは

- ヘッドレストを押し下げて固定されていることを確認してください。

## ルームミラー

### 角度調整のしかた

ルームミラー全体を持って、角度を調整する

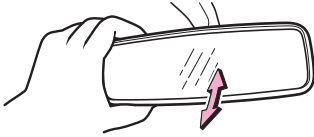

#### 警告

- 走行中は、ルームミラーの調整をしないでください。運転を誤り思わぬ事故につながるおそれがあり危険です。
- 調整は必ず走行前に行ってください。

## ドアミラー

#### 警告

- 調整は必ず走行前に行ってください。走行中にミラーの調整を行うと、運転を誤り思わぬ事故につながるおそれがあり危険です。
- ミラーを格納したまま走行しないでください。ミラーによる後方確認ができず事故につながるおそれがあり危険です。
- ミラーの操作を行う際は、ドアとミラーの間に手を挟まないように注意してください。

## 可倒式

### オプション/グレード別装備

ミラーの格納、角度調整を手で行います。

#### ▼ 格納のしかた

- ミラーは後方に倒して格納することができます。走行するときは必ず元に戻してください。

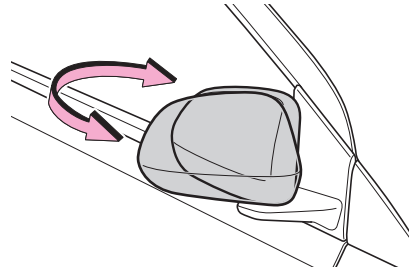

#### ▼ 調整のしかた

- ドアミラー全体を動かして角度を調整します。

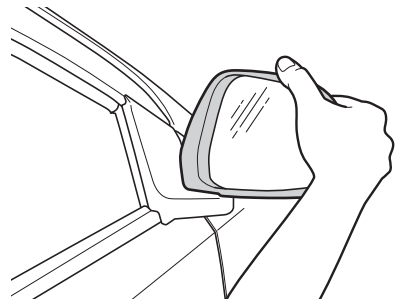

## 電動格納式

### オプション/グレード別装備

エンジンスイッチが“ACC”または“ON”のときにミラーの角度調整と格納・復帰することができます。

## 鏡面の角度調整のしかた

1 ノブを調整したい側にまわす



2 ノブを動かして、ミラーの角度を調整する

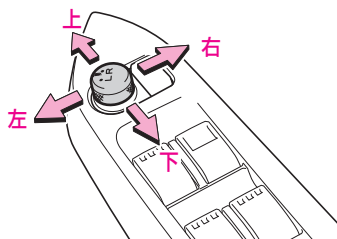

## 知識

- 調整するとき以外は、調整ノブを中立（中央）の位置に合わせておいてください。
- 中立（中央）の位置にすると調整操作ができません。

## ドアミラーの格納・復帰のしかた

### 電波式リモコンドアロック装着車

- ミラー格納スイッチを押して格納する
- スイッチをもう一度押すと復帰する



## キーレスアクセス装着車

### ▼ マニュアル作動

ミラー格納スイッチを押す

#### ① 格納

#### ② 復帰

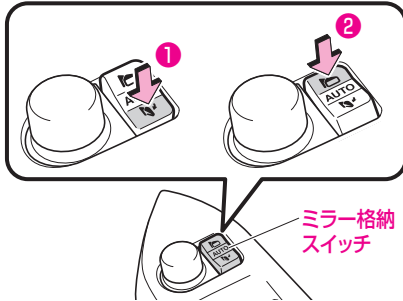

### ▼ オート作動

キーレスアクセスによるドアの施錠に連動して、ドアミラーが自動的に格納します。



#### ● 格納のしかた

- 1 ミラー格納スイッチを“AUTO”（中立）の位置にする
- 2 リクエストスイッチ操作、またはアクセスキーのリモコン操作でドアを施錠する

#### ● 復帰のしかた

プッシュエンジンスイッチを“ACC”または“ON”にする

### ⚠ 注意

- ミラーを復帰するときは、ドアミラー周辺に障害物がないことを確認してください。ドアミラーが当たり、破損するおそれがあります。

### 📖 知識

- ドアミラーを自動で格納（または復帰）させたくないときは、ミラー格納スイッチを復帰側（または格納側）の位置にしてください。
- 次の作動はエンジンスイッチを“ON”にしたときのみ、設定を変更することができます。詳しくは SUBARU 販売店にご相談ください。
  - マニュアル作動（スイッチ操作）による格納、復帰
  - オート作動（キーレスアクセス連動）による復帰

## ヒータードアミラー

### オプション/グレード別装備

雨天時など、ドアミラーが曇ったときに使用します。

リヤウインドウデフォグスイッチを押すことで、ドアミラーが温められ曇りが取れます。

（リヤウインドウ デフォグスイッチ  
→273ページ）

## チルトステアリング

オプション/グレード別装備

ハンドルの位置を運転しやすいように調整できます。

### 警告

- 走行中はハンドル位置の調整をしないでください。調整中に運転を誤り思わぬ事故の原因となるおそれがあり危険です。
- ハンドル位置の調整をしたあとは、確実に固定されていることを確認してください。固定が不十分だとハンドル位置が突然変わり、思わぬ事故の原因となるおそれがあり危険です。
- ハンドルやその周辺に物を置いたり、ケーブルなどをひっかけたりしないでください。スイッチの誤操作を引き起こす原因になるおそれがあるだけでなく、SRS エアバッグシステムが正常に作動しなくなるおそれがあります。

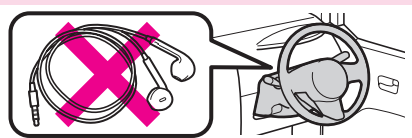

## 調整のしかた

- 1 レバーを押し下げる
- 2 ハンドルを上下に動かし適切な位置に調整する
- 3 レバーを引き上げ固定する

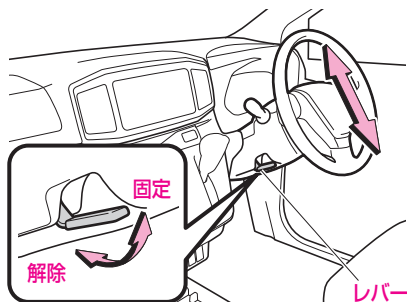

# 計器類とスイッチ

## 警告灯、表示灯

警告灯	117
表示灯	127

## メーターのはたらき

メーター	132
マルチインフォメーション ディスプレイ	136
TFT マルチインフォメーション ディスプレイ	141

## スイッチの使いかた

ライティングスイッチ	163
光軸調整ダイヤル	170
ワイパー・ウォッシャー スイッチ	171
ホーンスイッチ	173
方向指示レバー	173
非常点滅表示灯スイッチ	174

# 警告灯、表示灯

警告灯、表示灯の有無やメーターのデザインは、グレードやオプション装備により一部異なることがあります。

アンバーイルミネーションメーター（スマートアシストⅢ装着車以外）

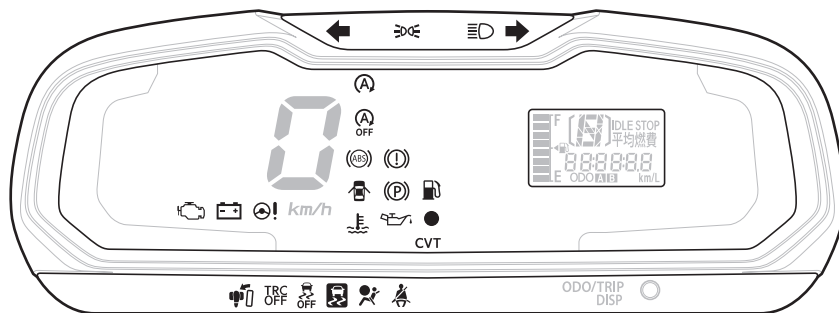

アンバーイルミネーションメーター（スマートアシストⅢ装着車）

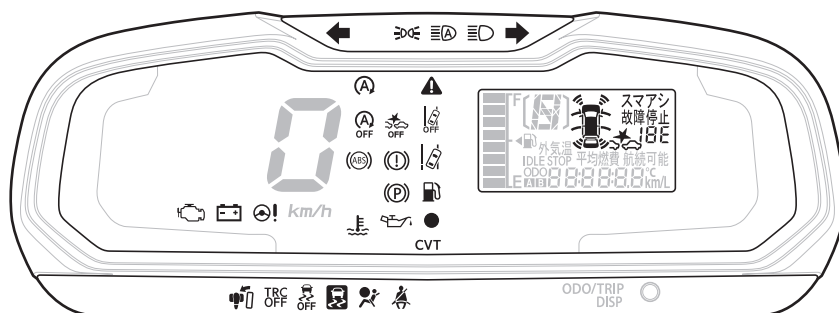

ブルーイルミネーションメーター（TFT マルチインフォメーションディスプレイ）

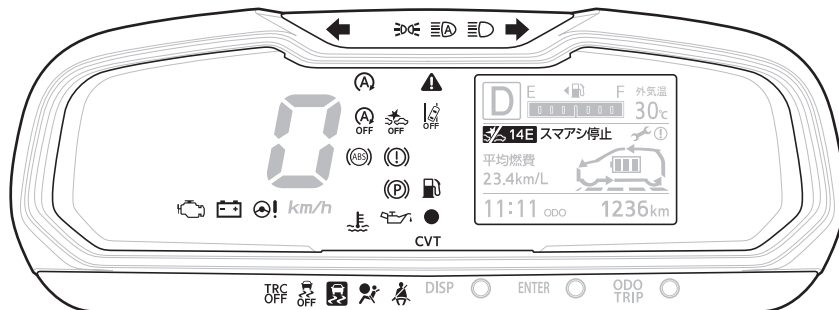



## 警告灯

さまざまなシステムの異常や、安全運転に関わる項目をメーター内に警告表示します。

### ⚠ 警告

- 警告灯が点灯（または点滅）したまま走行すると、思わぬ事故を引き起こしたり、車両が損傷するおそれがあります。この場合、それぞれの警告灯の項目にしたがい、処置を行ってください。
- エンジンスイッチを“ON”にしても警告灯が点灯（または点滅）しないときは、SUBARU 販売店で点検を受けてください。

## エンジン警告灯



- エンジンスイッチを“ON”にすると点灯し、エンジンを始動すると消灯します。
- エンジンが回転中で、エンジン電子制御システムに異常があると点灯、または点滅します。

### ⚠ 注意

#### 点灯・点滅した場合

- ただちに SUBARU 販売店で点検を受けてください。

## オイルプレッシャー警告灯



- エンジンスイッチを“ON”にすると点灯し、エンジンを始動すると消灯します。
- エンジンが回転中で、エンジン内部を潤滑しているエンジンオイルの圧力が低下すると点灯します。

### ⚠ 注意

#### 点灯した場合

- そのまま走行すると、エンジンが故障するおそれがあります。ただちに安全な場所に停車し、エンジンを停止して、SUBARU 販売店にご連絡ください。

### 📖 知識

- オイルプレッシャー警告灯は、オイル量を示すものではありません。オイル量の点検は、オイルレベルゲージで行ってください。  
(オイル量の点検方法は、別冊の「メンテナンスノート」参照)

## チャージ警告灯



- エンジンスイッチを“ON”にすると点灯し、エンジンを始動すると消灯します。
- エンジンが回転中で、充電系統に異常（ベルトののび、損傷など）があると点灯します。

### ⚠ 注意

#### 点灯した場合

- ただちに安全な場所に停車して、SUBARU 販売店にご連絡ください。

### 📖 知識

- エンジン始動後に警告灯がしばらく点灯しても、その後、消灯すれば異常ではありません。

## ■ 駐車ブレーキ未解除警告灯



エンジンスイッチが“ON”で、駐車ブレーキがかかっていると点灯し、駐車ブレーキを完全に解除すると消灯します。

## ■ 警告ブザー

- 駐車ブレーキが完全に解除されていない状態（警告灯が点灯している状態）で、約 5km/h 以上で走行すると、ブザーが鳴ります。
- 駐車ブレーキを解除すると、ブザーが鳴りやみます。

## ■ ブレーキ警告灯



- エンジンスイッチを“ON”にすると点灯し、数秒後に消灯します。
- エンジンスイッチが“ON”で、次の場合に点灯します。
  - ブレーキ液の液量が不足しているとき
  - EBD 制御に異常があるとき  
(ABS (EBD 機能付) →194ページ)

## ■ 警告ブザー

ブレーキ液の不足により警告灯が点灯した状態で、約 5km/h 以上で走行すると、ブザーが鳴ります。

### ⚠ 警告

#### 警告ブザーが鳴ったときは

- ブレーキ液の液量が不足しています。この場合、ブレーキの効きが悪くなっているおそれがあります。効きが悪いときは、ブレーキペダルを強く踏み、ただちに安全な場所に停車して、SUBARU 販売店にご連絡ください。

#### ABS 警告灯と同時に点灯した場合

- 強めのブレーキの際に車両が不安定になるおそれがあります。ただちに安全な場所に停車して、SUBARU 販売店にご連絡ください。

### ⚠ 注意

- 制動時、常に異音（キーキー音など）が発生するときは、ブレーキパッドの摩耗が考えられます。ただちに SUBARU 販売店で点検を受けてください。

## 水温警告灯（赤色）



- エンジンスイッチを“ON”にすると赤色に点灯し、数秒後に消灯します。
- エンジンスイッチが“ON”で、エンジン冷却水温が異常に高くなると赤色に点滅し、その後、さらに水温が高くなると点灯に変わります。

### ⚠ 注意

#### 赤色に点滅・点灯した場合

- エンジン冷却水温の異常な上昇によるオーバーヒートが考えられます。ただちに安全な場所に停車して、処置を行ってください。  
(オーバーヒートの処置→372ページ)

### 📖 知識

#### エンジン冷却水温が低いときは

- 水温表示灯としてはたらき、青色に点灯します。  
(水温表示灯（青色）→128ページ)

## 警告ブザー

エンジン冷却水温の異常な上昇により、警告灯が赤色点滅、または赤色点灯しているときは、ブザーが鳴ります。

### 📖 知識

- ブザーは警告灯が赤色点滅時は断続的に鳴り、警告灯が赤色点灯に変わると同時に連続音に変わります。

## CVT 警告灯

# CVT

- エンジンスイッチを“ON”にすると点灯し、数秒後に消灯します。
- エンジンスイッチが“ON”で、CVTシステムに異常があると点滅します。

### ⚠ 注意

#### 点滅した場合

- ただちに SUBARU 販売店で点検を受けてください。

## シートベルト警告灯 (運転席・助手席)



- エンジンスイッチが“ON”で、運転席の乗員がシートベルトを着用していないと点滅します。
- エンジンスイッチが“ON”で、助手席に乗車してシートベルトを着用していないと点滅します。
- エンジンスイッチが“ON”で、シートベルトを着用すると消灯します。

### 知識

#### 助手席の乗員検知センサーについて

- 助手席シート座面に、ある一定の重量がかかったときに検知します。このため、荷物などを置いた場合にも検知し、警告灯が点滅することがあります。
- 助手席シート座面上に座布団などを敷くと、重量が分散され、センサーが乗員を検知しない場合があります。

## 運転席・助手席警告ブザー

運転席および助手席のシートベルトを着用していない状態(警告灯が点滅状態)で、約20km/h以上で走行すると、ブザーが約2分間鳴ります。

### 知識

- 一度警告ブザーが鳴ると、たとえ約20km/h以下で走行しても、約2分間鳴り続けますので、走行するときは必ずシートベルトを着用してください。
- 警告ブザーが鳴り始めてから、約30秒後に断続音の速さが変わります。

## 半ドア警告灯

エンジンスイッチに関係なく、いずれかのドアを開けると点灯し、すべてのドアを完全に閉めると消灯します。

アンバーイルミネーションメーター装着車



〈スマートアシストⅢ装着車以外〉 〈スマートアシストⅢ装着車〉

- スマートアシストⅢ装着車は開いているドアが表示されます。

ブルーイルミネーションメーター装着車



- 開いているドアが表示されます。

### 警告

#### 点灯した場合

- 警告灯が点灯したまま走行しないでください。ドアが確実に閉まっていないため、走行中にドアが開き、思わぬ事故につながるおそれがあります。

### 注意

- 警告灯が点灯した場合は、もう一度ドアを閉めなおして、警告灯が消灯したことを確認してください。消灯しないときや、再び点灯するときは、ただちに SUBARU 販売店で点検を受けてください。

### 知識

- バッテリーあがり防止のため、エンジンスイッチが“OFF” または“ACC” で、ドアを開けたまま約 10 分が経過すると、警告灯が自動的に消灯します。

## 燃料残量警告灯



エンジンスイッチが“ON”のとき、燃料残量が2WD車は約4.5ℓ以下、4WD車は約5.5ℓ以下になると、燃料残量警告灯が点滅した後、点灯します。

(燃料計→134ページ)

### 注意

#### 点灯した場合

- ただちに燃料を給油してください。

### 知識

- 坂道やカーブなどでは、タンク内の燃料が移動するため、警告灯が早めに点灯することがあります。

### 警告ブザー

燃料残量警告灯が点滅すると、ブザーが鳴ります。

## ABS 警告灯



- エンジンスイッチを“ON”にすると点灯し、数秒後に消灯します。
- エンジンスイッチが“ON”で、ABS に異常があると点灯します。

### ⚠ 警告

#### ブレーキ警告灯と同時に点灯した場合

- ABS に異常があるだけでなく、強めのブレーキの際に車両が不安定になるおそれがあります。ただちに安全な場所に停車して、SUBARU 販売店にご連絡ください。

### ⚠ 注意

#### 点灯した場合

- 通常のブレーキとしての性能は確保されていますが (ABS としての作動はしません)、SUBARU 販売店で点検を受けてください。

### 📖 知識

- 走行中に ABS 警告灯が数秒間点灯しても、その後、消灯すれば異常ではありません。ただし、点灯・消灯を繰り返す場合は、SUBARU 販売店で点検を受けてください。

## SRS エアバッグ警告灯



- エンジンスイッチを“ON”にすると点灯し、数秒後に消灯します。
- エンジンスイッチが“ON”で、次のシステムに異常があると点灯します。

### ▼ 異常があると点灯するシステム

- SRS エアバッグ  
(SRS エアバッグ→57ページ)
- プリテンショナー機構  
(プリテンショナー機構→41ページ)

### ⚠ 注意

#### 点灯した場合

- ただちに SUBARU 販売店で点検を受けてください。

## ハイビームアシスト\*1 警告灯

スマートアシストⅢ装着車



〈アンバーイルミネーションメーター〉

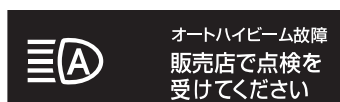

〈ブルーイルミネーションメーター〉

(ハイビームアシスト警告灯→168ページ)

(スマートアシストⅢ→202ページ)

## スマートアシスト故障警告灯

スマートアシストⅢ装着車

スマアシ  
故障

〈アンバーイルミネーションメーター〉

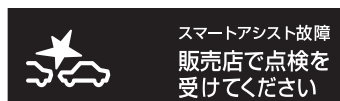

〈ブルーイルミネーションメーター〉

(スマートアシスト故障警告灯→230ページ)

(スマートアシストⅢ→202ページ)

## スマートアシスト停止警告灯

スマートアシストⅢ装着車

スマアシ  
停止  
14E

〈アンバーイルミネーションメーター〉



〈ブルーイルミネーションメーター〉

(スマートアシスト停止警告灯→231ページ)

(スマートアシストⅢ→202ページ)

\*1 本書では、オートハイビームを「ハイビームアシスト」と表記しています。



## ステアリング制御警告灯



- エンジンスイッチを“ON”にすると赤色に点灯し、エンジンを始動すると数秒後に消灯します。
- エンジンが回転中で、電動パワーステアリングシステムに異常があると赤色に点灯します。
- エンジンスイッチが“ON”で、電圧不足、電動パワーステアリングシステム過熱によりパワーステアリング制御が制限されると、黄色に点灯します。

### ⚠ 注意

#### 赤色に点灯した場合

- パワーステアリング制御が停止し、ハンドル操作が非常に重くなります。ただちに SUBARU 販売店で点検を受けてください。

#### 黄色に点灯した場合

- パワーステアリング制御が制限され、ハンドル操作が重くなります。しばらくハンドル操作を控えてください。ハンドル操作をしないまま約 10 分が経過すると、通常の重さに戻ります。消灯しない場合、繰り返し点灯する場合は SUBARU 販売店で点検を受けてください。

### 📖 知識

- ハンドル操作を行ったとき、モーター音（「ウィーン」という音）が聞こえることがあります。これは、パワーステアリングモーターが作動しているときの音で、異常ではありません。
- 停車中や微低速走行中にハンドル操作を繰り返したり、ハンドルに力をかけたまま保持すると、モーターやコンピューターの過熱を防止するため、パワーステアリング制御が制限され、ハンドル操作が重くなる場合があります。しばらくハンドル操作を控えてください。ハンドル操作をしないまま約 10 分が経過すると、通常の重さに戻ります。

### ■ 警告ブザー

警告灯が点灯し、ハンドル操作が重くなった場合は、ブザーが鳴ります。

## VDC\*<sup>1</sup> & TRC 警告灯



- (VDC & TRC 警告灯→198ページ)  
(VDC (ビークルダイナミクスコントロール)  
→196ページ)  
(TRC→197ページ)  
(ヒルホールドシステム→201ページ)

## マスターウォーニング

オプション/グレード別装備



エンジンスイッチを“ON”にすると点灯し、数秒後に消灯します。

スマートアシストⅢ装着車

- エンジンスイッチが“ON”で、次の場合に点灯します。
  - スマートアシストⅢに異常があるとき
  - スマートアシストⅢが作動したとき\*<sup>2</sup>  
(スマートアシストⅢ→202ページ)
  - コーナーセンサーに異常があるとき  
(コーナーセンサー→236ページ)

キーレスアクセス装着車

プッシュエンジンスイッチが“ON”で、キーレスアクセスに異常があるとき、点灯します。

(キーレスアクセス→77ページ)

ブルーイルミネーションメーター装着車

- エンジンスイッチが“ON”で、次の場合に点灯します。
  - ハイビームアシストに異常があるとき  
(ハイビームアシスト→165ページ)
  - 車両通信に異常があるとき

### **⚠ 注意**

#### 点灯した場合

スマートアシストⅢ装着車

- スマートアシスト OFF 表示灯と車線逸脱警報 OFF 表示灯が同時に点灯したときは、ハイビームアシストを除くスマートアシストⅢは作動しません。通常走行に支障ありませんが、SUBARU 販売店で点検を受けてください。

(スマートアシスト OFF 表示灯  
→229ページ)

(車線逸脱警報 OFF 表示灯→230ページ)

コーナーセンサー装着車

- コーナーセンサー表示と同時に点灯したときは、コーナーセンサーの異常が考えられます。SUBARU 販売店で点検を受けてください。

(コーナーセンサー表示灯→240ページ)

\*<sup>1</sup>本書では、VSC を「VDC」と表記しています。

VDC は、Vehicle Dynamics Control (ビークルダイナミクスコントロール) の略です。

\*<sup>2</sup>衝突回避支援ブレーキ機能の1次ブレーキと2次ブレーキ、誤発進抑制制御、後方誤発進抑制制御が作動したときに点灯します。

## 表示灯

車両のさまざまな状態をメーター内に表示します。

### ⚠ 警告

- 表示灯によっては、点灯（または点滅）したまま走行すると、思わぬ事故を引き起こしたり、車両が損傷するおそれがあります。  
この場合、それぞれの表示灯の項目にしたがい、処置を行ってください。
- 点灯操作を行っても、表示灯が点灯しないときは、SUBARU 販売店で点検を受けてください。

## 方向指示器表示灯・非常点滅表示灯



### 方向指示器表示灯

エンジンスイッチが“ON”で、方向指示灯を点滅させると、同時に表示灯が点滅します。

## 非常点滅表示灯

- エンジンスイッチに関係なく、非常点滅表示灯を点滅させると、同時に左右の表示灯が点滅します。
- 約 60km/h 以上で走行中に急ブレーキをかけると、自動で非常点滅表示灯が高速点滅し、同時に左右の表示灯が高速点滅します。

(エマージェンシーストップシグナル  
→241ページ)

### 📖 知識

#### 点滅する間隔が異常に速くなった場合

- 方向指示灯（非常点滅表示灯）の電球切れが考えられます。すべての方向指示灯が点滅するか確認してください。

## ハイビーム／パッシング表示灯



エンジンスイッチに関係なく、ヘッドランプを上向きの状態にすると点灯します。

## ライティングスイッチ表示灯



エンジンスイッチに関係なく、車幅灯を点灯させると点灯します。

## 水温表示灯（青色）



エンジンスイッチが“ON”で、エンジン冷却水温が低いとき、青色に点灯します。

### ⚠ 注意

- エンジン冷却水温が低い間は、急激な空ぶかし、急加速、高速走行はしないでください。

暖機を十分続けていても青色に点灯したままの場合

- ただちに SUBARU 販売店で点検を受けてください。

### 📖 知識

エンジン冷却水温が異常に高いときは

- 水温警告灯としてはたらき、赤色に点滅・点灯します。  
(水温警告灯（赤色）→120ページ)

## セキュリティ表示灯

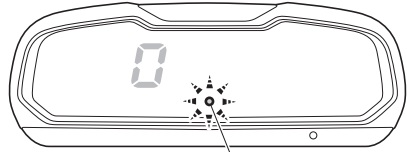

セキュリティ表示灯

### 電波式リモコンドアロック装着車

(盗難警報装置→67ページ)

### キーレスアクセス装着車

- プッシュエンジンスイッチを“ACC”から“OFF”にして、イモビライザー機能を作動させると点滅します。
- プッシュエンジンスイッチを“OFF”から“ACC”にして、イモビライザー機能を解除すると消灯します。

(イモビライザー機能→66ページ)

### 📖 知識

- リクエストスイッチ操作またはキーのリモコン操作でドアを施錠して盗難警報装置がセットされると、約 30 秒間点灯に変わります。

(盗難警報装置→67ページ)

## アイドリングストップ表示灯



(アイドリングストップ表示灯→248ページ)

## アイドリングストップ OFF 表示灯



(アイドリングストップ OFF 表示灯  
→249ページ)

## VDC\*<sup>1</sup> 作動表示灯



(点滅)

(VDC 作動表示灯→199ページ)  
(VDC (ビークルダイナミクスコントロール)  
→196ページ)  
(TRC →197ページ)

## VDC OFF 表示灯



(VDC OFF 表示灯→199ページ)  
(VDC (ビークルダイナミクスコントロール)  
→196ページ)

## TRC OFF 表示灯



(TRC OFF 表示灯→199ページ)  
(TRC →197ページ)

## ブレーキオーバーライドシステム 表示灯



〈アンバーイルミネーションメーター〉



ブレーキとアクセルが  
両方踏まれています

〈ブルーイルミネーションメーター〉

- アクセルペダルとブレーキペダルが同時に踏まれ、ブレーキオーバーライドシステムが作動したときに点灯します。  
(ブレーキオーバーライドシステム→176ページ)

### アンバーイルミネーションメーター装着車

- エンジンスイッチを“ON”にすると点灯し、数秒後に消灯します。

### 知識

#### 点灯した場合

- アクセルペダル、またはブレーキペダルから足を離してください。

\*<sup>1</sup> 本書では、VSC を「VDC」と表記しています。

VDC は、Vehicle Dynamics Control (ビークルダイナミクスコントロール) の略です。

## スマートアシスト作動灯

スマートアシストⅢ装着車



〈アンバーイルミネーションメーター〉



スマートアシスト作動  
前方注意！！

〈ブルーイルミネーションメーター〉

(スマートアシスト作動灯→228ページ)

(スマートアシストⅢ→202ページ)

## 車線逸脱警報作動灯

スマートアシストⅢ装着車



〈アンバーイルミネーションメーター〉



スマートアシスト作動  
車線逸脱警報が  
作動しました

〈ブルーイルミネーションメーター〉

(車線逸脱警報作動灯→229ページ)

(スマートアシストⅢ→202ページ)

## スマートアシスト OFF 表示灯

スマートアシストⅢ装着車



(スマートアシスト OFF 表示灯→229ページ)

(スマートアシストⅢ→202ページ)

## 車線逸脱警報 OFF 表示灯

スマートアシストⅢ装着車



(車線逸脱警報 OFF 表示灯→230ページ)

(スマートアシストⅢ→202ページ)

## ハイビームアシスト作動灯 (緑色)

スマートアシストⅢ装着車



(ハイビームアシスト作動灯 (緑色)  
→168ページ)

(スマートアシストⅢ→202ページ)

## コーナーセンサー表示灯

オプション/グレード別装備



〈アンバーイルミネーションメーター〉

例：コーナーセンサー4カ所作動時



〈ブルーイルミネーションメーター〉

(コーナーセンサー表示灯→240ページ)

(コーナーセンサー→236ページ)

# メーターのはたらき

## メーター

表示灯、警告灯の有無やメーターのデザインは、グレードやオプション装備により一部異なることがあります。

- エンジンスイッチを“ON”にするとスピードメーターが“188km/h”を表示し、数秒後に“0km/h”になります。

アンバーイルミネーションメーター（スマートアシストⅢ装着車以外）

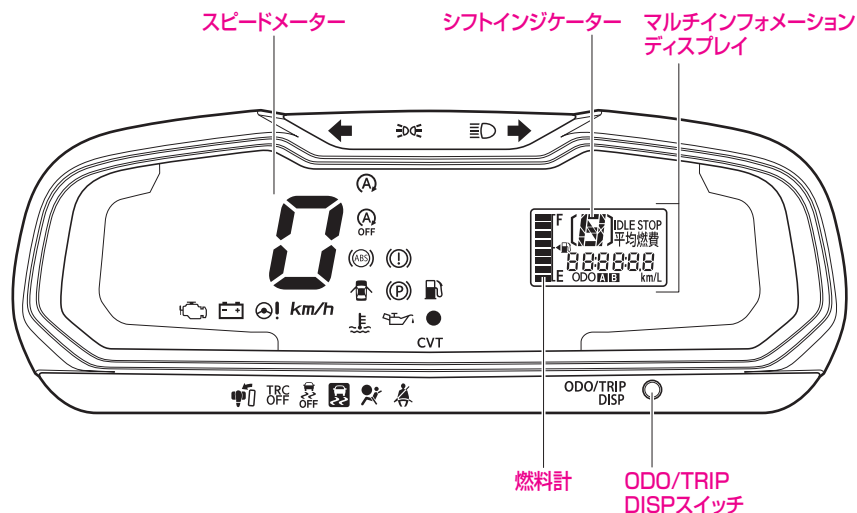



アンバーイルミネーションメーター (スマートアシストⅢ装着車)

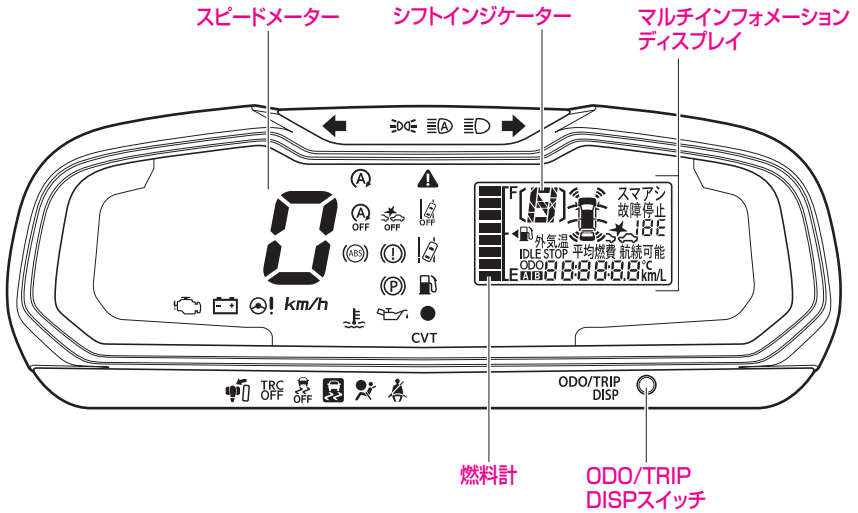

ブルーイルミネーションメーター (TFT マルチインフォメーションディスプレイ)

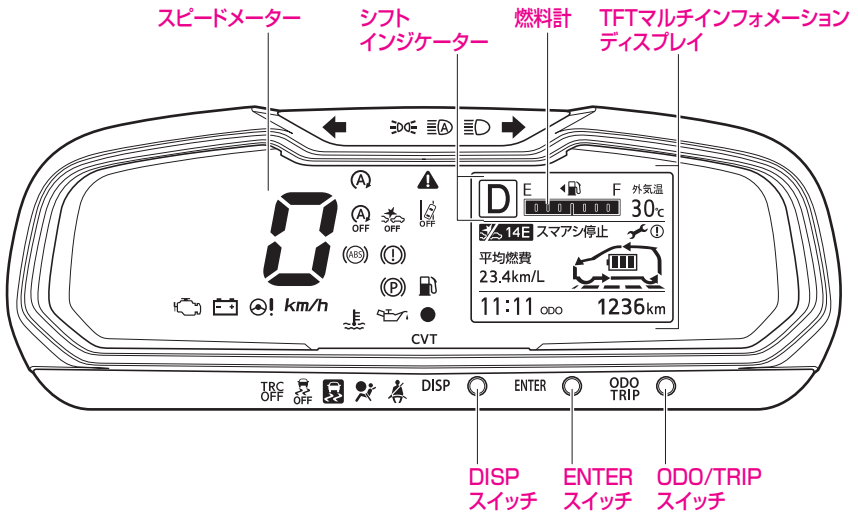

## スピードメーター

走行速度を km/h で表示します。

## 燃料計

エンジンスイッチが“ON”のとき、燃料残量を表示します。

- 燃料が少なくなると、燃料残量警告灯が点滅・点灯します。

(燃料残量警告灯→122ページ)

### ⚠ 注意

#### 燃料残量警告灯が点灯した場合

- ただちに燃料を給油してください。

## シフトインジケーター

アンパーイルミネーションメーター装着車

**P (R) N D S B**

エンジンスイッチが“ON”のとき、使用中のセレクトレバーの位置が点灯します。

- “R”レンジにすると、“[ ]”が点滅します。

ブルーイルミネーションメーター装着車

**P R N D S B**

エンジンスイッチが“ON”のとき、使用中のセレクトレバーの位置を表示します。

## メーター照明

- エンジンスイッチを“ON”にすると点灯し、“ACC”または“OFF”にすると、消灯します。
- メーター照明には昼間用と夜間用があり、次のときに切り替わります。

### 昼間用

周囲が明るいとき、または車幅灯を消灯しているとき

### 夜間用

周囲が暗いときに車幅灯を点灯しているとき

- 夜間用になると、メーター照明が減光します。

### 📖 知識

- ランプの点灯・消灯の確認は、ライティングスイッチ表示灯で行ってください。

(ライティングスイッチ表示灯  
→128ページ)

- メーター照明の照度は調整することができます。また、夜間用になったときに、減光しないようにすることもできます。

(照度調整→140ページ)

## エコドライブ\*1 アシスト照明

エコドライブアシスト照明の設定が“ILL On”のときに、走行状態に応じてエコドライブの度合いを判定し、メーター照明色が変化します。

- エンジンスイッチを“ON”にすると数秒間、グリーン色に点灯します。
- セレクトレバーが“D”レンジのとき、走行速度にあったアクセルペダルの操作でエコ運転をしていると、エコドライブアシスト照明色が変化します。
- アイドリングストップ中はグリーン色になります。

(アイドリングストップ→242ページ)

### アンバーイルミネーションメーター装着車

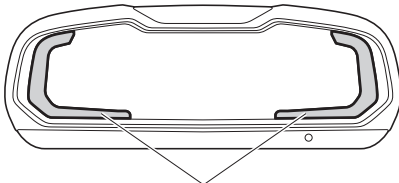

エコドライブアシスト照明

エコ運転 度合	照明色			エコ運転 度合
	アンバー	イエロー	グリーン	
低	←————→			高

- “ILL OFF”のときは、アンバーのまま照明色は変化しません。

(エコドライブアシスト照明の表示設定  
→140ページ)

### ブルーイルミネーションメーター装着車

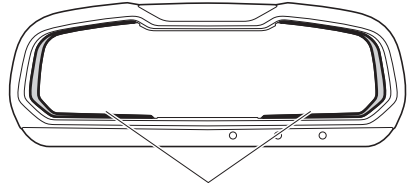

エコドライブアシスト照明

エコ運転 度合	照明色			エコ運転 度合
	ブルー	スカイ ブルー	グリーン	
低	←————→			高

- エコドライブ照明“OFF”のときは、ブルーのまま照明色は変化しません。

(設定画面→154ページ)

\*1 二酸化炭素排出量の少ない環境にやさしい運転

## マルチインフォメーションディスプレイ

### アンバーイルミネーションメーター装着車

エンジンスイッチが“ON”のとき、走行に関するさまざまな情報をメーターのディスプレイ部に表示します。

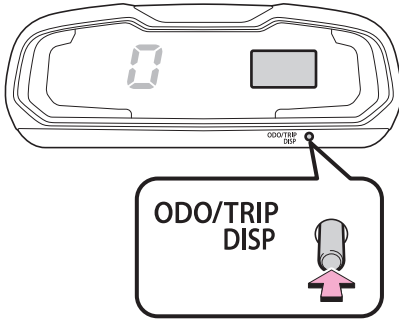

### 操作方法

#### ▼ ODO/TRIP DISP スイッチ

- ODO/TRIP DISP スイッチを押すごとに、表示が切り替わります。

#### ▼ ODO/TRIP DISP スイッチによる切り替わりかた

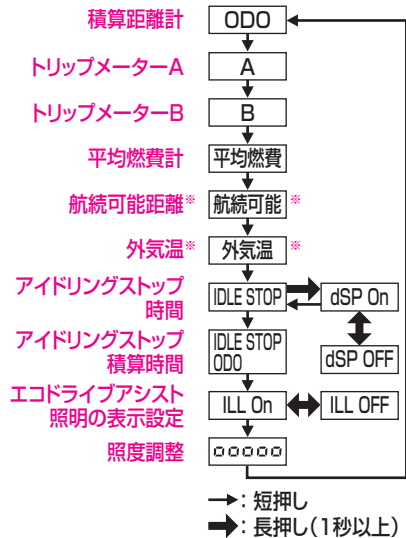

※ スマートアシストⅢ装着車

### オドメーター（積算距離計）

走行した総距離を表示します。

### トリップメーター（区間距離計）

リセットした地点からの走行距離を表示します。

- トリップメーターは、同時に2つの区間の走行距離を表示することができます。

#### ▼ 表示をリセットするには

- リセットするトリップメーター（AまたはB）を表示させ、ODO/TRIP DISP スイッチを押し続けると、表示が“0.0”になります。

## 平均燃費計

表示をリセットしてからの平均燃費を約10秒ごとに更新して表示します。



〈スマートアシストⅢ装着車以外〉

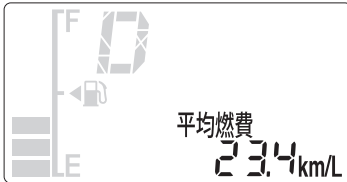

〈スマートアシストⅢ装着車〉

### ▼ 表示をリセットするには

平均燃費を表示させ ODO/TRIP DISP スイッチを約 1 秒以上押し続けると、表示が「0.0km/L」になります。

#### 知識

- エンジンスイッチを“ON”にした直後は、前回エンジンを停止したときの値を表示します。
- 最大表示は、「99.9km/L」です。
- 表示を更新するときにデータが受信できない、または無効なデータを受信した場合は、平均燃費が表示されません。

## 航続可能距離

### スマートアシストⅢ装着車

現在の燃料残量と過去の燃費から航続可能距離を算出します。



#### 知識

- 航続可能距離がまだ十分走行できる数値であっても、燃料計が“E”に近づくか、燃料残量警告灯が点灯したら、早めに燃料を給油してください。
- 表示の更新時間は、運転状況（走行中・停車中）によって異なります。
- 新車を受け取った際に、航続可能距離として表示される数値は正しい数値を表示しないことがあります。
- 表示される航続可能距離は、過去の燃費をもとに計算しているため、運転方法・道路状況により増減することがあります。
- 燃料給油量が少量の場合、表示が更新されることがあります。
- 最大表示は、「999km」です。
- 異常検出したときは、航続可能距離がしばらく表示されないことがあります。
- バッテリーとの接続が断られたときは、学習した燃費はリセットされます。

## 外気温

スマートアシストⅢ装着車

外気温を表示します。



### ▼ 路面凍結警告表示

外気温が 3℃以下になると、温度表示が点滅し、路面凍結の可能性をお知らせします。

**3**°C  
(点滅)

- 外気温が急激に変化したとき（トンネルの出入り口付近など）
- 実際の外気温が変化していても、車両の状態（車速・風向きなど）により、外気温表示が変動することがあります。

### 路面凍結警告表示

- 路面凍結警告表示は目安です。必ず路面状況を確認してください。
- エンジンスイッチを“ON”にしたとき、外気温がすでに 3℃以下の場合、警告表示されません。
- 路面凍結警告がいったん表示されると、外気温が 4℃以上に上がってから、3℃以下に下がらないと再び警告表示されません。

## 知識

- ほかの計測装置により計測した外気温とは、異なることがあります。
- エンジンスイッチを“ON”にした直後は、外気温が表示されないことがあります。
- 表示範囲は、「- 30 ~ 50℃」です。
- 異常検出したときの表示は、「-℃」です。
- 次の場合は、正しい外気温が表示されないことがあります。
  - 停車しているときや低速走行しているとき

## アイドリングストップ時間

エンジンスイッチを“ON”にしてからのアイドリングストップ時間を表示します。



〈スマートアシストⅢ装着車以外〉



〈スマートアシストⅢ装着車〉

### ▼ 表示をリセットするには

- エンジンスイッチを“OFF”にすると、表示がリセットされます。
- リセット後、エンジンスイッチを“ON”にすると、表示が“00:00:00”になります。

### ▼ 自動表示について

アイドリングストップ時間自動表示の設定が“dSP On”のとき、アイドリングストップ中に、自動で表示します。

## 知識

### アイドリングストップ時間自動表示を解除するには

- アイドリングストップ時間を表示させ、ODO/TRIP DISP スイッチを約 1 秒以上押すと自動表示設定画面になります。さらに約 1 秒以上押すごとに“dSP On”、“dSP OFF”が切り替わります。

表示	アイドリングストップ中の自動表示
dSP On	する
dSP OFF	しない

## アイドリングストップ積算時間

表示をリセットしてからのアイドリングストップ積算時間を表示します。



〈スマートアシストⅢ装着車以外〉

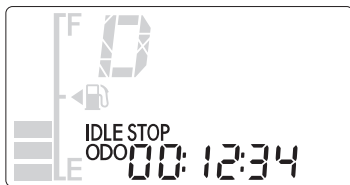

〈スマートアシストⅢ装着車〉

### ▼ 表示をリセットするには

- アイドリングストップ積算時間を表示させ、ODO/TRIP DISP スイッチを押し続けると、表示が“00:00:00”になります。

## エコドライブアシスト照明の表示設定

ILL On (または ILL OFF) を表示させて、ODO/TRIP DISP スイッチを約 1 秒以上押し続けるごとに、“ILL On”、“ILL OFF”が切り替わります。

(エコドライブアシスト照明→135ページ)

## 照度調整

メーター照度を調整します。

### ▼ 操作方法

照度調整表示中、ODO/TRIP DISP スイッチを約 1 秒以上押し続けている間、メーター照明の明るさが下表のように変わります。

明るさ	表示	照度レベル
↑ 明るい ↓ 暗い	00000	レベル1
	0000_	レベル2
	000_ _	レベル3
	00_ _ _	レベル4
	0_ _ _ _	レベル5

### ▼ 照度調整

メーター照明は、昼間用、および夜間用としてそれぞれ設定することができます。

#### 昼間用

周囲が明るいとき、または車幅灯を消灯しているときに調整します。

#### 夜間用

周囲が暗いときに車幅灯を点灯して調整します。

## 📖 知識

- 夜間用の設定を“レベル1”にすると、夜間用になったときに、メーター照明が減光しません。



## TFT マルチインフォメーションディスプレイ

### ブルーイルミネーションメーター装着車

エンジンスイッチが“ON”のとき、車両や走行に関するさまざまな情報をメーターのディスプレイ部（画面）に表示します。

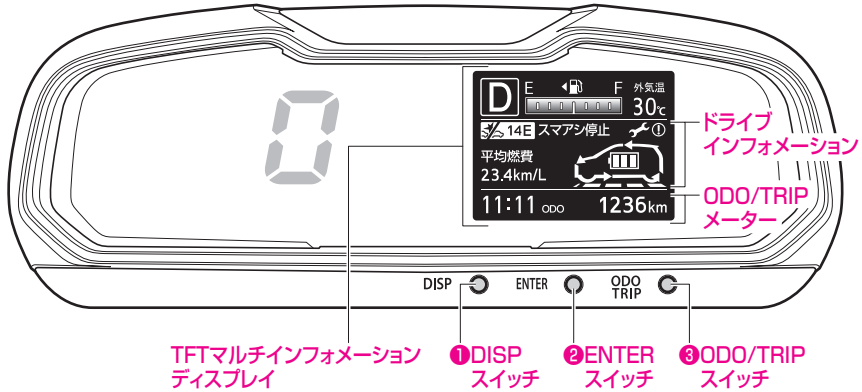

## 操作方法

メーターにあるスイッチで、表示画面の切り替えや表示設定を行います。

### ① DISP スイッチ

主に次の場合に使用します。

- 表示画面の設定で項目の下送りをするとき
- ドライブインフォメーションを切り替えるとき  
(ドライブインフォメーション→143ページ)

### ③ ODO/TRIP スイッチ

主に次の場合に使用します。

- 表示画面の設定で項目の上送りをするとき
- ODO/TRIP メーターの表示を切り替えるとき  
(ODO/TRIP メーター→142ページ)

### ② ENTER スイッチ

主に次の場合に使用します。

- 項目の決定、選択をするとき
- “設定画面” に表示を切り替えるとき  
(設定画面→154ページ)

## ODO/TRIP メーター

エンジンスイッチが“ON”のとき表示します。

ODO/TRIP スイッチを押すごとに表示が切り替わります。

(操作方法→141ページ)

### ▼ ODO/TRIP スイッチによる切り替わりかた

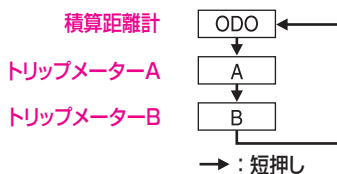

## オドメーター（積算距離計）

走行した総距離を表示します。

## トリップメーター（区間距離計）

リセットした地点からの走行距離を表示します。

- トリップメーターは、同時に2つの区間の走行距離を表示することができます。

### ▼ 表示をリセットするには

リセットするトリップメーター（AまたはB）を表示させ、ODO/TRIP スイッチを押し続けると、表示が“0.0”になります。

## 時計

エンジンスイッチが“ON”のとき、表示します。

日時の設定は、設定画面で行います。

(日時設定→155ページ)

## 外気温

外気温度を表示します。



### ▼ 路面凍結警告表示

外気温度が 3℃以下になると、温度表示が点滅し、路面凍結の可能性があることをお知らせします。



## 知識

- ほかの計測装置により計測した外気温とは、異なることがあります。
- エンジンスイッチを“ON”にした直後は、外気温が表示されません。
- 表示範囲は、「-30～50℃」です。
- 異常検出したときの表示は、「-℃」です。
- 次の場合は、正しい外気温が表示されないことがあります。
  - 停車しているときや低速走行しているとき
  - 外気温が急激に変化したとき（トンネルの出入り口付近など）

## 知識

- 実際の外気温が変化していなくても、車両の状態（車速・風向きなど）により、外気温表示が変動することがあります。

### 路面凍結警告表示

- 路面凍結警告表示は目安です。必ず路面状況を確認してください。
- エンジンスイッチを“ON”にしたとき、外気温度がすでに 3℃以下の場合、警告表示されません。
- 路面凍結警告がいったん表示されると、外気温度が 4℃以上に上がってから、3℃以下に下がらないと再び警告表示されません。

## ドライブインフォメーション

エンジンスイッチが“ON”のとき表示します。

DISPスイッチを押すごとに表示が切り替わります。

(操作方法→141ページ)

### ▼ DISP スイッチによる切り替わりかた

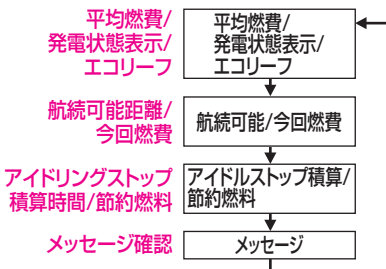

→ : 短押し

## 平均燃費 / 発電状態表示 / エコリーフ



### 1 平均燃費

表示をリセットしてからの平均燃費を約 10 秒ごとに更新して表示します。

▼ 表示をリセットするには  
平均燃費を表示させ、DISP スイッチを約 1 秒以上押し続けると、表示が“0.0km/L”になります。

## 知識

- エンジンスイッチを“ON”にした直後は、前回エンジンを停止したときの値を表示します。
- 最大表示は、「99.9km/L」です。
- 表示を更新するときにデータが受信できない、または無効なデータを受信した場合は、平均燃費が表示されません。
- 給油後に走行すると、自動でリセットするように設定することができます。  
(設定画面→154ページ)

## ② 発電状態表示

発電制御中に発電状態を表示します。

- 電池表示が変化しながら車マークの矢印が反時計周りに点灯します。

(発電制御→253ページ)



### 知識

- 発電制御の発電量に応じて、点灯速度が2段階で変化します。発電量が大きいほど速くなります。

## ③ エコリーフ

走行状態に応じてエコドライブ（二酸化炭素排出量の少ない環境にやさしい運転）の度合いを判定し、エコリーフの目盛りが3段階で増減します。

- セレクトレバーが“D”レンジのとき、走行速度にあったアクセルペダルの操作でエコ運転をしていると、目盛りが増えます。



### 知識

- アイドリングストップ中は、目盛りが全て表示されます。
- エコリーフは、“ON”、“OFF”を変更することができます。

(表示オプション→157ページ)

## 航続可能距離／今回燃費



### 1 航続可能距離

現在の燃料残量と過去の燃費から航続可能距離を算出します。

### 2 今回燃費

エンジンスイッチを“ON”にしてからの平均燃費を約10秒ごとに更新して表示します。

- 最大表示は、「999km」です。
- 異常検出したときは、航続可能距離がしばらく表示されないことがあります。
- バッテリーとの接続が断られたときは、学習した燃費はリセットされます。

## アイドリングストップ積算時間／節約燃料



### 1 アイドリングストップ積算時間

表示をリセットしてからのアイドリングストップ積算時間を表示します。

### 2 節約燃料

表示をリセットしてからのアイドリングストップによる燃料の節約量を表示します。

### ▼ 表示をリセットするには

## 知識

- 航続可能距離がまだ十分走行できる数値であっても、燃料計が“E”に近付くか、燃料残量警告灯が点灯したら、早めに燃料を給油してください。
- 表示の更新時間は、運転状況（走行中・停車中）によって異なります。
- 新車を受け取った際に、航続可能距離として表示される数値は正しい数値を表示しないことがあります。
- 表示される航続可能距離は、過去の燃費をもとに計算しているため、運転方法・道路状況により増減することがあります。
- 燃料給油量が少量の場合、表示が更新されないことがあります。

- アイドリングストップ積算時間／節約燃料を表示させ、DISP スイッチを押し続けると、アイドリングストップ積算時間表示が“00:00:00”になり、節約燃料表示が“0mL”になります。

## メッセージ確認

“ENTER で確認” と表示しているときに、ENTER スイッチを押してメッセージ表示します。

(スマートアシスト停止警告灯→124ページ)

(メッセージ→146ページ)



## 知識

- メッセージがないときは、“メッセージなし”と表示されます。



- メッセージがあるときは、メッセージアイコンが表示されます。  
(基本画面→151ページ)
- 複数のメッセージがある場合は、DISP スイッチを押すことで、メッセージを切り替えることができます。

## メッセージ

システムの作動や異常などが発生するとメッセージ(警告・表示)が表示されます。

メッセージが表示されたときは表示内容を確認し、ただちに適切な処置を行ってください。

### 例：エンジン冷却水高温



- 複数のシステムの作動や異常が発生している場合は、数秒ごとにメッセージ(警告・表示)の表示が切り替わります。
- エンジンスイッチが“ON”のときは、ENTER スイッチを押すとメッセージを非表示にできます。  
(基本画面に戻り、メッセージアイコンが表示されます。)

(基本画面→151ページ)

## 知識

- メッセージを非表示にしても、次のメッセージは数秒後に再度表示されます。
  - ブレーキ液量低下
  - ブレーキシステム故障
  - 充電システム故障
  - エンジン油圧低下
  - エンジン冷却水高温
- 非表示にしたメッセージを再度表示することができます。DISP スイッチを押してメッセージの内容を確認してください。

(メッセージ確認→146ページ)

## メッセージ（警告）一覧

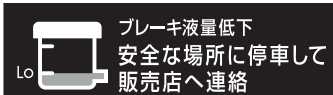

ブレーキ液量低下  
安全な場所に停車して  
販売店へ連絡

(ブレーキ警告灯→119ページ)

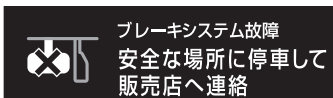

ブレーキシステム故障  
安全な場所に停車して  
販売店へ連絡

(ブレーキ警告灯→119ページ)

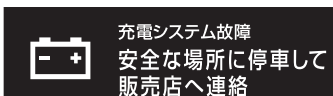

充電システム故障  
安全な場所に停車して  
販売店へ連絡

(チャージ警告灯→118ページ)

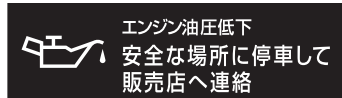

エンジン油圧低下  
安全な場所に停車して  
販売店へ連絡

(オイルプレッシャー警告灯→118ページ)

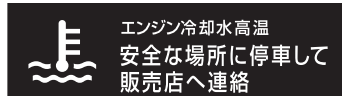

エンジン冷却水高温  
安全な場所に停車して  
販売店へ連絡

(水温警告灯（赤色）→120ページ)

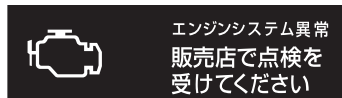

エンジンシステム異常  
販売店で点検を  
受けてください

(エンジン警告灯→117ページ)



SRSエアバッグ故障  
販売店で点検を  
受けてください

(SRS エアバッグ警告灯→123ページ)



ABS故障  
販売店で点検を  
受けてください

(ABS 警告灯→123ページ)

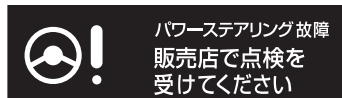

パワーステアリング故障  
販売店で点検を  
受けてください

(ステアリング制御警告灯→125ページ)



(ステアリング制御警告灯→125ページ)

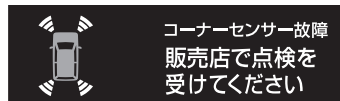

(コーナーセンサー表示灯→240ページ)



\*1 (VDC & TRC 警告灯→198ページ)



(コーナーセンサー表示灯→240ページ)

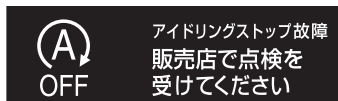

(アイドリングストップ OFF 表示灯→249ページ)



\*3 (キーレスアクセス異常警告→84ページ)



(CVT 警告灯→120ページ)



(マスターウォーニング→126ページ)



\*2 (ハイビームアシスト警告灯→168ページ)



(駐車ブレーキ未解除警告灯→119ページ)



(スマートアシスト故障警告灯→230ページ)



(シートベルト警告灯 (運転席・助手席)  
→121ページ)

\*1 本書では、VSC を「VDC」と表記しています。

VDC は、Vehicle Dynamics Control (ビークルダイナミクスコントロール) の略です。

\*2 本書では、オートハイビームを「ハイビームアシスト」と表記しています。

\*3 本書では、キーフリーを「キーレスアクセス」と表記しています。  
「キーフリーシステム」はダイハツ工業株式会社の登録商標です。





(半ドア警告灯→122ページ)



(スマートアシスト作動灯→228ページ)



(燃料残量警告灯→122ページ)



(キー無し警告→84ページ)



(ランプ消し忘れ警告ブザー→169ページ)

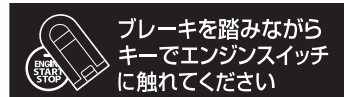

(アクセスキーが使用できないとき→374ページ)

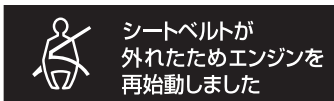

(警告ブザー→248ページ)



(アクセスキー閉じ込み警告 ① →82ページ)

(アクセスキー閉じ込み警告 ② →83ページ)



(警告ブザー→248ページ)



(キーレスアクセス電池残量警告→83ページ)



(スマートアシスト作動灯→228ページ)



(キー抜き忘れ警告ブザー→184ページ)



(エンジンスイッチ切り忘れ警告 ② →81ページ)

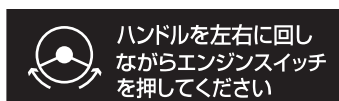

(エンジンスイッチ (電波式リモコンドアロック  
装着車) →183ページ)

(プッシュエンジンスイッチ (キーレスアクセス  
装着車) →185ページ)



(エンジンスイッチモードの切り替え  
→186ページ)



(エンジンスイッチ自動 OFF 機能→189ページ)



(ハンドルポジション方向通知(左側))



(ハンドルポジション方向通知(右側))

## メッセージ (表示) 一覧



\*1 (VDC 作動表示灯→199ページ)



(車線逸脱警報作動灯→229ページ)



(ブレーキオーバライドシステム表示灯  
→129ページ)

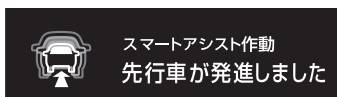

(スマートアシスト作動灯→228ページ)



(コーナーセンサー表示灯→240ページ)

\*1 本書では、VSCを「VDC」と表記しています。

VDCは、Vehicle Dynamics Control (ビークルダイナミクスコントロール) の略です。

## アイドリングストップ時間／ 節約燃料（自動表示）

### ▼ 自動表示について

- アイドリングストップ時間の表示自動切り替えの設定が“ON” のとき、アイドリングストップ中に、自動で表示します。

（設定画面→154ページ）



### ① アイドリングストップ時間

エンジンスイッチを“ON”にしてからのアイドリングストップ時間を表示します。

### ② 節約燃料

エンジンスイッチを“ON”にしてからのアイドリングストップによる燃料の節約量を表示します。

### ▼ 表示をリセットするには

- エンジンスイッチを“OFF”にすると、表示がリセットされます。
- リセット後、エンジンスイッチを“ON”にすると、アイドリングストップ時間表示が“00:00:00”になり、節約燃料表示が“0mL”になります。

## 知識

- 自動表示中にDISPスイッチを押すと、前の表示に戻ります。

## 基本画面

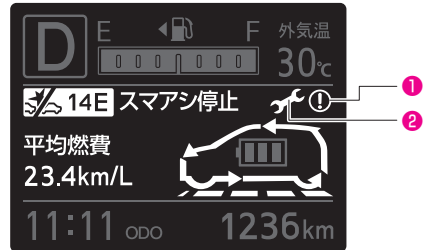

### ① メッセージアイコン

- エンジンスイッチが“ON”で、メッセージがあるときに点灯します。
- 点灯している場合は、DISPスイッチを押してメッセージの内容を確認し、ただちに適切な処置を行ってください。

（メッセージ確認→146ページ）

### ② メンテナンスアイコン

- エンジンスイッチが“ON”で、次のときに点灯します。
  - 車検日、点検日のお知らせがあるとき
  - エンジンオイル交換、オイルフィルター交換、タイヤローテーションのお知らせがあるとき

（車検日、点検日→152ページ）

（エンジンオイル交換、オイルフィルター交換、タイヤローテーション→153ページ）

- 点灯している場合は設定を確認し、メンテナンスを行った後に再度設定をしてください。

## オープニング画面

エンジンスイッチを“ON”にしたとき、演出画面を表示したあとに日付とお知らせを数秒間表示します。



### 知識

- オープニング画面は、“ON”、“OFF”を変更することができます。  
(設定画面→154ページ)

## 新年のごあいさつ

1月1日に表示されます。

## 誕生日、記念日

設定した日付に表示されます。

(設定画面→154ページ)

### 知識

- 誕生日、記念日は、設定日を2月29日に行っている場合、うるう年以外の年は3月1日に表示します。
- 設定した日付を過ぎると次の年になるまで表示されません。

## 車検日、点検日

設定日まで残り1か月を切ったときと、設定日以降に表示されます。

(設定画面→154ページ)

例：点検日



〈設定日まで残り1か月を切ったとき〉



〈設定日以降〉

### 知識

- お知らせは、1日に1回表示されます。
- 表示後、基本画面にメンテナンスアイコンが表示されます。  
(基本画面→151ページ)
- 車検、点検を受けた後は、再度日付の設定を行ってください。

## エンジンオイル交換、オイルフィルター交換、タイヤローテーション

メンテナンスの設定距離まで残り500kmを切ったときと、設定距離に到達した日以降に表示されます。

(設定画面→154ページ)

例：オイル交換



〈設定距離まで残り500kmを切ったとき〉



〈設定距離に到達したとき〉

### 知識

- お知らせは、1日に1回表示されます。
- 表示後、基本画面にメンテナンスアイコンが表示されます。  
(基本画面→151ページ)
- 交換、タイヤローテーションした後は、再度メンテナンスの設定を行ってください。

## エンディング画面

エンジンスイッチを“ON”から“OFF”にするまでの間の“走行時間”、“走行距離”、“節約燃料”、“スコア”、“今回燃費”、“平均速度”を表示します。



### 知識

- エンディング画面は、“ON”、“OFF”を変更することができます。

(設定画面→154ページ)

## スコア (燃費)

エンジンを“ON”にしてから“OFF”にするまでに、環境に配慮した運転の度合を点数で表示します。

### 知識

- 走行時間や走行距離が短いときは、スコアが表示されない場合があります。

**設定画面**

停車中に画面の設定や調整、機能の“ON”、“OFF”を変更することができます。

- 基本画面を表示しているときに ENTER スイッチを押すと、“設定画面”が表示されます。
- ODO/TRIPスイッチ、またはDISPスイッチを長押しすると、表示画面が切り替わります。

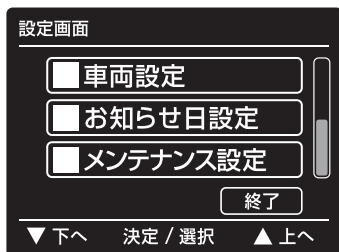
**知識**

- 走行中は ENTER スイッチを押しても表示は切り替わりません。

運転中は操作できません

- 基本画面に“メッセージ確認”が表示されているときは、ENTER スイッチを押しても表示は切り替わりません。  
(メッセージ確認→146ページ)

- ▼一つ前の画面に戻る、または設定画面を終了するときは



- “戻る” (1) の項目を選択して ENTER スイッチを押すと、一つ前の画面に戻ります。
- “終了” (2) の項目を選択して ENTER スイッチを押すと、基本画面に戻りません。

## 日時設定

- 1 基本画面表示中に ENTER スイッチを押して、“設定画面”を表示する
- 2 “日時設定”を選択する



- 3 時計、時計表示（12 時間表示、24 時間表示）を設定する

- “12H/24H”（時計表示）は、ENTER スイッチを押すたびに“12H”（12 時間表示）と“24H”（24 時間表示）が切り替わります。



- 4 年、月、日は表示画面を切り替えて設定する



## 知識

- バッテリー交換やヒューズ交換などで、バッテリーとの接続が断られたときは、時計表示がリセットされ、“1:00”が表示されます。
- “日時設定”を表示しているとき、時計機能は作動を停止します。“戻る”または“終了”を選択すると、0 秒にリセットされた状態から作動を始めます。
- “12H/24H”の設定に関わらず、時計調整時は 24 時間表示になります。

## 明るさ調整

メーターの照度調整をします。

- 1 基本画面表示中に ENTER スイッチを押して、“設定画面”を表示する
- 2 “明るさ調整”を選択する

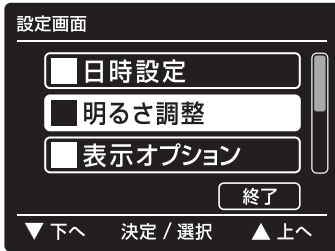

- 3 数値を選択して ENTER スイッチを押して決定した後、DISP スイッチ、またはODO/TRIPスイッチを押して照度を調整する

- 数値を選択して決定すると▲と▼が表示され、照度を変更できます。
- 照度は10段階で調整できます。

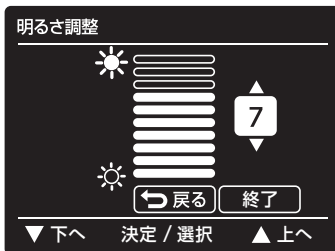

- 昼間用、および夜間用としてそれぞれ設定することができます。

### 昼間用

周囲が明るいとき、または車幅灯を消灯しているときに調整します。

### 夜間用

周囲が暗いときに車幅灯を点灯して調整します。

### 知識

- 夜間用を“レベル10”に設定すると、夜間用になったときにメーター照明が減光しません。



## 表示オプション

表示、および機能の“ON”、“OFF”を設定します。

- 1 基本画面表示中に ENTER スイッチを押して、“設定画面”を表示する
- 2 “表示オプション”を選択する



## 3 各機能の“ON”、“OFF”の設定をする

- ENTER スイッチを押すたびに“ON”、“OFF”が切り替わります。



(オープニング画面→152ページ)

(エンディング画面→153ページ)

(エコドライブアシスト照明→135ページ)

(平均燃費／発電状態表示／エコリーフ  
→143ページ)

(アイドリングストップ積算時間／節約燃料  
→145ページ)

**車両設定**▼ 先行車発進ブザー、  
車線逸脱警報ブザー音量

スマートアシストⅢの先行車発進お知らせ機能、車線逸脱警報機能のブザー音量を調整します。

- 1 基本画面表示中に ENTER スイッチを押して、“設定画面”を表示する
- 2 “車両設定”を選択する



- 3 先行車発進ブザー音量、車線逸脱警報ブザー音量の“大”、“小”の設定をする
  - ENTERスイッチを押すたびに“大”、“小”が切り替わります。



## ▼ 表示設定初期化

表示設定を初期化(出荷時の状態)します。

- 1 基本画面表示中に ENTER スイッチを押して、“設定画面”を表示する
- 2 “車両設定”を選択する

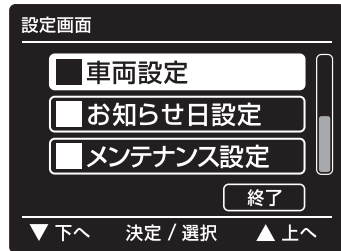

- 3 “表示設定初期化”を選択する



- 4 “はい” (Yes) を選択する

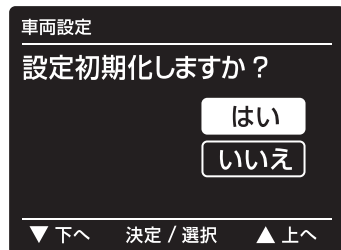

## ▼ 初期設定一覧

	項 目	初期設定
明るさ調整	昼間用	レベル10
	夜間用	レベル6
表示オプション	オープニング、エンディング表示	ON
	エコドライブ照明	ON
	平均燃費給油リセット	OFF
	アイドルストップ表示自動切替	ON
	ハンドルポジションモニター	ON
車両設定	先行車発進ブザー音量	大
	車線逸脱警告ブザー音量	大
お知らせ日設定	設定日1~6	未設定
メンテナンス設定	オイル交換お知らせ	OFF
	オイルフィルター交換お知らせ	OFF
	タイヤローテーションお知らせ	OFF

## お知らせ日設定

オープニング画面で表示される次の項目の通知日を設定します。

- 誕生日
- 記念日
- 車検日
- 点検日

1 基本画面表示中に ENTER スイッチを押して、“設定画面”を表示する

2 “お知らせ日設定”を選択する

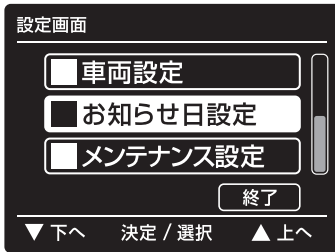

3 設定日 1 ~ 6 のいずれかを選択する



#### 4 カテゴリ（誕生日、記念日、車検日、点検日）、年月日を設定する

- 誕生日、記念日に、年の設定はありません。

例：誕生日



#### 知識

- 誕生日、記念日は2月29日に設定すると、うるう年以外の年は3月1日に表示します。

### メンテナンス設定

オープニング画面で表示される次の項目の“ON”と“OFF”を切り替え、距離の設定をリセットをします。

- オイル交換お知らせ
- オイルフィルター交換お知らせ
- タイヤローテーションお知らせ

- 1 基本画面表示中に ENTER スイッチを押して、“設定画面”を表示する
- 2 “メンテナンス設定”を選択する



- 3 メンテナンスの各項目の“ON”、または“OFF”を選択して、ENTER スイッチを押す

- ENTER スイッチを押すたびに“ON”、“OFF”が切り替わります。

例：オイル交換お知らせ



4 “お知らせ距離設定”を選択する



6 距離を選択した後、“決定”を選択する



知識

- 表示が“OFF”で距離が設定されていない場合は、リセットの設定画面に表示が変わります。

知識

- 距離は、500km単位で、最大20,000kmまで設定できます。
- それぞれの項目のメンテナンス時期を確認して、距離を設定してください。  
(サービスデータ→380ページ)

5 “リセット”を選択する



7 設定した距離が表示される



知識

- すでに距離が設定されている場合は、次回お知らせするまでの距離が表示されます。

# スイッチの使いかた

## ライティングスイッチ

### ランプの点灯

自動または手動でヘッドランプ、車幅灯などが点灯・消灯します。

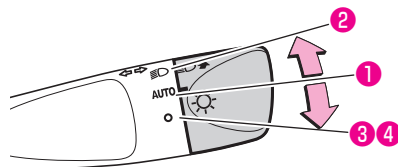

#### ▼操作方法

- エンジンスイッチが“ON” のとき、スイッチを操作すると、下表のランプ類が点灯・消灯します。

スイッチ位置		ランプ	
		前照灯	車幅灯 番号灯 尾灯
①	AUTO	自動点灯・消灯	
②	☰D	点灯*1	
③*2,3	O(OFF)	消灯	点灯
④*2,4		消灯	

\*1 エンジンスイッチが“ACC”または“OFF”のときも点灯します。

\*2 スイッチを“OFF”の位置にして手を離すと、“AUTO”の位置に戻ります。

\*3 車速が約3km/h 以下で自動点灯しているとき

\*4 車速が約3km/h 以下で自動点灯しているときに、スイッチを約1秒以上操作したとき

#### ⚠ 注意

バッテリーあがりを防ぐために

- エンジン停止中は、ランプ類を長時間点灯しないでください。また、お車から離れたときは、必ずランプ類を消灯してください。

## ランプ類の再点灯について

スイッチを“OFF”の位置にしてランプ類を消灯したあと、次のいずれかの場合、ランプ類が再点灯します。

- 車速が約 3km/h を超えたとき
- 再度スイッチを“OFF”にしたとき
- エンジンスイッチを再度“ON”にしたとき
- 車速が約 3km/h 以下（停車時を除く）の状態のまま約 30 秒経過したとき

### 知識

- オートライトセンサーの上に物を置いたり、ガラスクリーナーなどを吹きかけると、センサーが正常に作動しなくなることがあります。

オートライトセンサー  
(日射センサー兼用)

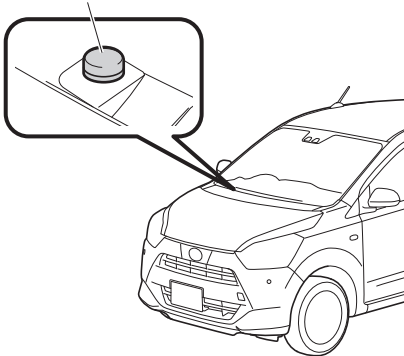

## ヘッドランプの切り替え

### ハイビームに切り替える

- 前照灯が点灯しているときにレバーを押します。(1)  
(戻すと下向き(ロービーム)になります)

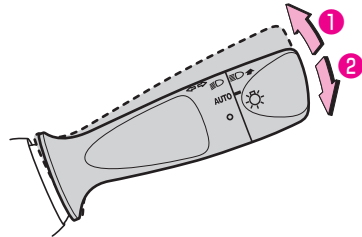

### 一時的に使用する

- 前照灯が消灯している間(2)、前照灯が上向きに点灯します。  
(レバーを離すと下向き(ロービーム)または消灯します)

### 警告

- 対向車のあるときや市街地走行のときは、対向車や通行人の迷惑となり危険ですので前照灯を下向きにして走行してください。



## ハイビームアシスト

### スマートアシストⅢ装着車

フロントウィンドウガラス上部に設置されたステレオカメラにより、対向車、または先行車のランプや街灯などの明るさを判定し、自動的にハイビームとロービームを切り替えます。

(ステレオカメラ→205ページ)

### ⚠ 警告

#### 安全にお使いいただくために

- ハイビームアシストを過信しないでください。ハイビームアシストは運転者の視界確保を補助、支援することを目的としています。状況によってはハイビームとロービームが切り替わらない場合があります。運転者は常に自らの責任で周囲の状況を把握し、安全運転を心がけ、必要に応じて手動でハイビームとロービームを切り替えてください。

### ⚠ 注意

#### ハイビームアシストを正しく作動させるために

- 荷物を積みすぎないでください。
- 車両を改造しないでください。

### ▼ 使用方法

- 1 エンジンスイッチが“ON”で、ライティングスイッチが“D”または“AUTO”の位置のときレバーを前方へ押す
  - ハイビーム/パッシング表示灯が点灯します。

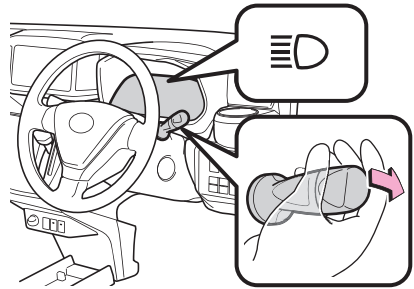

- 2 ハイビームアシストスイッチを押す

- ハイビームアシストが作動すると、ハイビームアシスト作動灯が点灯します。

(ハイビームアシスト作動灯 (緑色)  
→168ページ)

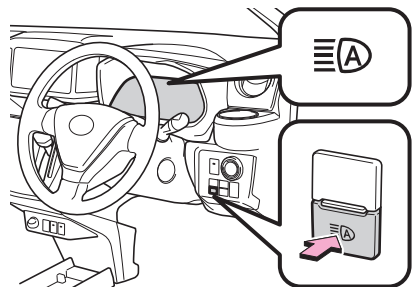

## 自動切り替え条件について

- 次の条件をすべて満たすと、ハイビームに切り替わります。
  - 車速が約 25km/h 以上
  - 車両前方が暗い
  - 対向車、または先行車が存在しない、またはランプを点灯していない
  - 前方の街灯が暗い
- 次のいずれかの条件になると、ロービームに切り替わります。
  - 車速が約 20km/h 以下
  - 車両前方が明るい
  - 対向車、または先行車がランプを点灯している
  - 前方の街灯が明るい

## 手動切り替え方法

### ▼ ロービームへの切り替え

レバーを元の位置に戻します。

- ハイビームアシスト作動灯が消灯します。

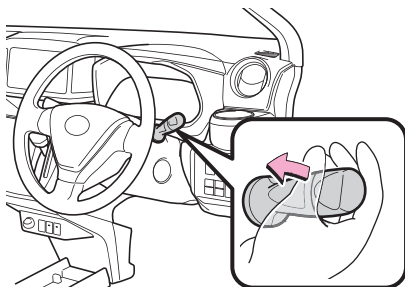

ハイビームアシストに戻すには、再度レバーを前方に押します。

### ▼ ハイビームへの切り替え

ハイビームアシストスイッチを押します。

- ハイビームアシスト作動灯が消灯し、ハイビーム/パッシング表示灯が点灯します。

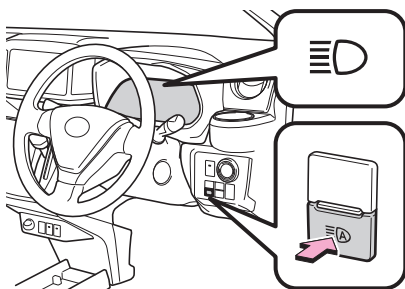

ハイビームアシストに戻すには、再度スイッチを押します。

**⚠ 注意**

- 次の状況では、ハイビームアシストは作動しません。手動に切り替えることで通常走行に支障ありませんが、SUBARU 販売店で点検を受けてください。

アンバーイルミネーションメーター装着車

- ハイビームアシスト警告灯（黄色）が点灯したとき  
(ハイビームアシスト警告灯 →124ページ)

ブルーイルミネーションメーター装着車

- マスターウォーニングが点灯し、「オートハイビーム故障」<sup>\*1</sup>のメッセージが表示されているとき  
(マスターウォーニング→126ページ)  
(ハイビームアシスト警告灯 →168ページ)

**📖 知識**

- 次の状況では、ハイビームが自動でロービームに切り替わらない場合があります。
  - 見通しの悪いカーブで対向車と突然すれ違ったとき
  - 他車が前方を横切ったとき
  - 連続するカーブや中央分離帯、街路樹などで対向車や先行車が見え隠れするとき
- 街灯や信号・広告などの照明、または標識・看板などの反射物によりハイビームがロービームに切り替わる場合や、ロービームが継続する場合があります。
- 次の原因により、ハイビームとロービームの切り替えタイミングが変化する場合があります。
  - 対向車または先行車のランプの明るさ
  - 対向車または先行車の動きや向き
  - 対向車または先行車のランプが片側のみ点灯しているとき
  - 対向車または先行車が二輪車のとき
  - 道路状態（勾配やカーブ、路面状況など）
  - 乗車人数や荷物の量
- ハイビームアシストは車両前方にあるランプの明るさなどで周囲の状況を認識するため、ハイビームとロービームが運転者の感覚に合わず切り替わる場合があります。
- 自転車などの軽車両は認識しない場合があります。

\*1 本書では、オートハイビームを「ハイビームアシスト」と表記しています。

## 知識

● 次の状況では、周囲の明るさが正しく認識されず、ハイビームが対向車や先行車の迷惑になる場合や、ロービームが継続する場合があります。このような場合は、手動でハイビームとロービームを切り替えてください。

- 悪天候時（豪雨、吹雪、濃霧など）
- フロントガラスの曇りや汚れ、雨粒、シールなどでステレオカメラ前方が覆われているとき
- ステレオカメラの温度が高いとき
- 周囲にヘッドランプや尾灯などに似た光があるとき
- 対向車や先行車のランプが無灯火のときや、ランプに汚れや変形があったり光軸がずれているとき
- 急激な明るさの変化が連続するとき
- 起伏や段差が多い道路を走行しているとき
- 車両前方に標識やミラーのように光を強く反射するものがあるとき
- コンテナなど、先行車両の後部が光を強く反射するとき
- パンクやけん引などにより車両が傾いているとき
- 著しくぬれた路面か圧雪路など、光を強く反射する路面のとき

## ハイビームアシスト作動灯（緑色）



- エンジンスイッチが“ON”で、ハイビームアシストが作動したときに緑色に点灯します。

## 知識

ハイビームアシストに異常があるときは

アンバーイルミネーションメーター装着車

- 警告灯としてはたらき、黄色に点灯します。  
(ハイビームアシスト警告灯→168ページ)

ハイビームアシスト<sup>\*1</sup> 警告灯

〈アンバーイルミネーションメーター〉



オートハイビーム故障  
販売店で点検を  
受けてください

〈ブルーイルミネーションメーター〉

- エンジンスイッチが“ON”で、ハイビームアシストに異常があるときに点灯します。

\*1 本書では、オートハイビームを「ハイビームアシスト」と表記しています。

### アンバーイルミネーションメーター装着車

- エンジンスイッチを“ON”にするとハイビームアシスト警告灯（黄色）が点灯し、数秒後に消灯します。
- 異常時、ハイビームアシスト警告灯（黄色）が点灯します。

### ブルーイルミネーションメーター装着車

- 異常時、メッセージが表示されます。（同時にマスターウォーニングも点灯します）

（マスターウォーニング→126ページ）

## ⚠ 注意

### 点灯した場合

- ハイビームアシストは作動しません。手動に切り替えることで通常走行に支障ありませんが、SUBARU 販売店で点検を受けてください。

## 📖 知識

### ハイビームアシストが作動したときは

- ハイビームアシスト作動灯（緑色）が点灯します。  
（ハイビームアシスト作動灯（緑色）  
→168ページ）

## ランプ自動消灯機能

車両のバッテリーあがりを防ぐため、ランプ類を点灯したまま、エンジンスイッチを“ON”から“OFF”または“ACC”にすると、ランプ類が自動で消灯します。

再びランプを点灯させる場合は、次の操作をします。

- エンジンスイッチを“ON”にする  
または
- ライティングスイッチを再度“”の位置にする（ただし、節電機能がはたらき、約10分後に自動で消灯します）

## 📖 知識

- 運転席ドアを開けたときに、自動で消灯するように機能を変更することができます。詳しくは SUBARU 販売店にご相談ください。

## 節電機能

車両のバッテリーあがりを防ぐため、エンジンスイッチが“OFF”または“ACC”の状態ではランプ類が点灯している場合、節電機能がはたらき約10分後に自動消灯します。

自動消灯した後、次のいずれかの操作を行うと、節電状態は解除され、ランプ類が点灯します。

- エンジンスイッチを“ON”にする  
または
- ライティングスイッチを操作する、またはいずれかのドアを開閉する（ただし、約10分後に再び自動で消灯します）

## ランプ消し忘れ警告ブザー

エンジンスイッチが“OFF”または“ACC”の状態では、ランプを点灯して、運転席のドアを開けると、ブザー（連続音）が鳴りランプの消し忘れを知らせます。

## 光軸調整ダイヤル

ヘッドランプが点灯しているときに使用できます。

- ヘッドランプの光軸（光の照らす方向）が上に向いた場合、ダイヤルを回すことで光軸を下向きに調整することができます。
- 通常はダイヤルを“0”（光軸が一番上向き）で使用します。

### ▼ 調整方法

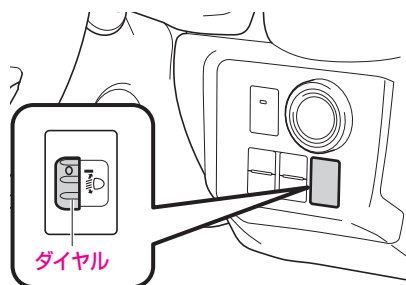

ダイヤルを回すと、ヘッドランプの光軸が上下に変わります。

- ダイヤルの数字が大きいくほど下向きになります。
- 乗員数や積載量に応じて、下表を目安にダイヤルを調整してください。

乗車や荷室の積載状況	ダイヤル位置			
	ハロゲンヘッドランプ		LEDヘッドランプ	
	2WD	4WD	2WD	4WD
運転席のみ乗車時	0	0	0	0
運転席と助手席に乗車時	0	0	0	0
4名乗車時	1.5	1.5	2	2
4名乗車で荷室満載時	2	2.5	3	3
運転席のみ乗車で荷室満載時	2.5	3	3.5	4

### 📖 知識

- 乗員や荷物を降ろしたあとは、ダイヤルを“0”に戻してください。
- 車検などで光軸の調整をするときは、ダイヤルを“0”にしてから行ってください。

## ワイパー・ウォッシャー スイッチ

### 警告

- 寒冷時は、ガラスが温まるまで、ウォッシャー液を吹き付けしないでください。吹き付けられた液が凍結し、視界をさまたげることがありますので、先にガラス面を温めてください。

### 注意

- 乾ぶきはガラス面に傷を付けますので、ウォッシャー液を噴射させてからワイパーを作動させてください。
- 寒冷時、または長時間ワイパーを使用しなかったときは、ワイパーゴムがガラスに張り付いていないことを確認してください。張り付いたまま作動させるとワイパーモーターが損傷し、故障の原因になります。
- 積雪などの障害物によりワイパーが途中で止まってしまうときは、障害物を取り除いてからワイパーを作動させてください。無理に作動させるとワイパーモーターに負担がかかり故障の原因となります。
- ウォッシャー液を連続して 20 秒以上噴射させないでください。またウォッシャー液が出ないときはウォッシャースイッチを作動させないでください。モーターに負担がかかり故障の原因となります。

## フロント

エンジンスイッチが“ON”のとき使用できます。

### ワイパーの使いかた

レバーを上下に操作すると、ワイパーが作動します。

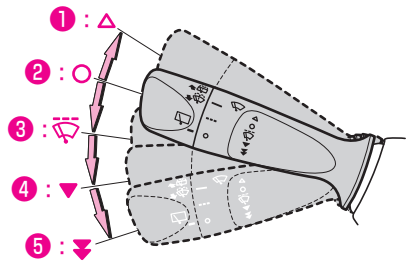

- ①：一時作動
- ②：停止
- ③：間欠作動
- ④：低速作動
- ⑤：高速作動

#### ▼ 一時作動の使いかた

レバーを (2) から (1) の位置に押し上げている間、ワイパーが低速作動します。

手を離すと (2) の位置に戻ります。

### ▼ 車速感应式ワイパー

#### オプション/グレード別装備

レバーを(3)の位置(間欠作動)にしたとき、車速に応じてワイパーが作動します。

#### 知識

- 間欠作動中は、車速が速くなると車速に応じて間隔が短くなります。
- 車速感应作動の機能を停止することができます。詳しくは SUBARU 販売店にご相談ください。

### ■ ウォッシャー液の噴射

レバーを手前に引くとウォッシャー液が噴射します。

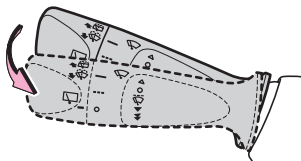

#### 知識

- フロントウォッシャーを作動させると連動してフロントワイパーが低速作動します。

### ■ リヤ

#### オプション/グレード別装備

エンジンスイッチが“ON”のとき使用できます。

### ■ ワイパーの使いかた

スイッチを回すと、リヤワイパーが作動します。

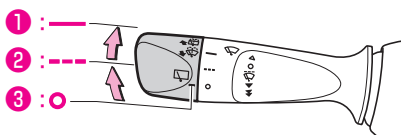

- 1: 低速作動
- 2: 約 4 秒間低速作動した後、間欠作動
- 3: 停止

#### 知識

- 次のように、(2)の間欠作動の機能を変更することができます。詳しくは SUBARU 販売店にご相談ください。
  - 間欠作動の間隔を変更する
  - 約 4 秒間の低速作動を停止する

### ■ ウォッシャー液の噴射

レバーを押すとウォッシャー液が噴射します。

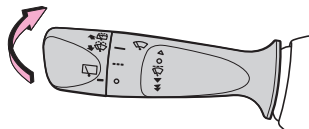



## 知識

- リヤワイパーが停止しているときにリヤウォッシャーを作動させると、リヤワイパーが作動するように機能を変更することができます。詳しくは SUBARU 販売店にご相談ください。

## リバース連動リヤワイパー

- フロントワイパーが作動中に、セレクトレバーを“R”レンジにすると、リヤワイパーが数回作動します。

## 知識

- フロントワイパーが停止後、約10秒間はセレクトレバーを“R”レンジに入れると、リヤワイパーが数回作動します。
- 機能を停止することができます。詳しくは SUBARU 販売店にご相談ください。

## ホーンスイッチ

ハンドルの  マーク周辺部を押すとホーンが鳴ります。

## 知識

- 緊急時、非常時以外は、むやみに使用しないでください。

## 方向指示レバー

### 操作方法

スイッチを(1)の位置まで上下に操作すると、方向指示灯およびメーター内の方向指示器表示灯が点滅します。

- スイッチは操作したあと、すぐに元の位置に戻ります。
- 右左折後、ハンドルを戻すと消灯します。消灯しないときは、レバーを(2)の位置まで軽く操作してください。

車線変更などのときは、レバーを(2)の位置で保持します。

- スイッチを上下に操作している間点滅し、手を離すと消灯します。
- (2)の位置まで操作したあと、すぐに手を離れたときは、3回点滅します。

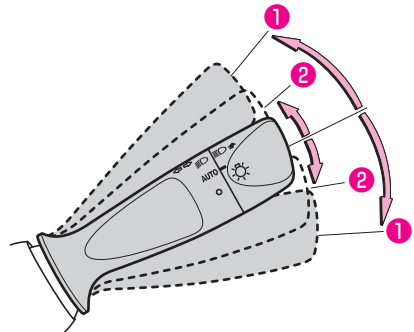

知識

- 点滅が異常に速くなったときは、方向指示灯の電球切れが考えられます。すべての方向指示灯が点滅するか確認してください。
- 次のように機能を変更することができます。詳しくは SUBARU 販売店にご相談ください。
  - (2) の位置まで操作したときの3回点滅を停止する
  - 逆方向にレバーを操作して点滅を中止させるときの、逆方向の3回点滅が始まるまでのレバーを保持する時間を変更する
  - 右左折後に消灯するハンドル角度を変更する

## 非常点滅表示灯スイッチ

### ▼ 操作方法

スイッチを押すと左右の方向指示灯が点滅します。もう一度押すと元に戻ります。

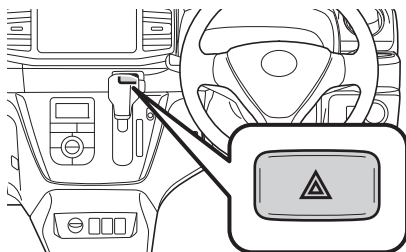

### ⚠ 注意

- 故障などの非常時に、やむを得ず路上駐車するとき以外はむやみに使用しないでください。
- 使用後はスイッチを確実に戻してください。スイッチを戻さないと方向指示灯がはたらきません。

### バッテリーあがりを防ぐために

- エンジンを止めた状態で長時間使用しないでください。

# お車を運転するにあたって

## 運転するときは

- 運転をする前に …………… 176
- 運転のしかた …………… 177
- 運転するときの注意事項 …… 180

## 運転装置の使いかた

- エンジンスイッチ  
（電波式リモコンドアロック  
装着車） …………… 183
- プッシュエンジンスイッチ  
（キーレスアクセス装着車） … 185
- 駐車ブレーキ …………… 190
- セレクトレバー …………… 191

## ABS

- ABS（EBD機能付）…………… 194

## VDC & TRC

- VDC（ビークルダイナミクス  
コントロール） …………… 196
- TRC …………… 197
- メーター表示 …………… 198
- VDC & TRC OFF  
スイッチ …………… 200

## ヒルホールドシステム

- ヒルホールドシステム …… 201

## スマートアシストⅢ

- スマートアシストⅢ …… 202
- 衝突警報機能（対車両・対歩行者）、  
衝突回避支援ブレーキ機能  
（対車両・対歩行者）………… 208
- 誤発進抑制制御機能  
（前方・後方）…………… 216
- 車線逸脱警報機能 …………… 223
- 先行車発進お知らせ機能 … 226
- メーター表示 …………… 228
- スマートアシストOFF  
スイッチ…………… 234

## コーナーセンサー

- コーナーセンサー …………… 236
- コーナーセンサー  
スイッチ…………… 239
- ブザー …………… 239
- メーター表示 …………… 240

## エマージェンシーストップシグナル

- エマージェンシーストップ  
シグナル…………… 241

## アイドリングストップシステム

- アイドリングストップ …… 242

## 発電制御

- 発電制御 …………… 253

# 運転するときは

## 運転をする前に

知っておいていただきたい、操作上の注意や特性があります。よく理解し、正しい取り扱いをしてください。

## CVT 車の特性

### クリーブ現象

CVT 車は、エンジンがかかっているとき、セレクトレバーが“P”、“N”レンジ以外の位置で動力がつながった状態になり、アクセルペダルを踏まなくてもゆっくりと動き出す現象のことをいいます。

### 警告

- エンジン始動直後やエアコン作動時など、自動的にエンジンの回転が上がリ（アイドルアップ）、クリーブ現象が強くなります。その際、ブレーキペダルの踏みごたえに変化がでることがありますので、ブレーキペダルはしっかりと踏んでください。
- 停車中は、平坦路であってもお車が動かないように、ブレーキペダルをしっかりと踏み、必要に応じて駐車ブレーキをかけてください。

## ブレーキオーバーライドシステム

アクセルペダルとブレーキペダルが同時に踏まれたとき、駆動力を抑制する場合があります。

- ブレーキオーバーライドシステムの作動をメーター表示でお知らせします。

（ブレーキオーバーライドシステム表示灯  
→129ページ）

## 4WD 車

### オプション/グレード別装備

### 警告

- 4WD 車はどのような所でも走れる万能車ではありません。アクセル、ハンドル、ブレーキの操作は一般の車と同じく慎重に行い、常に安全運転に心がけてください。  
また、オフロード走行や、ラリー走行を目的とした車ではありません。タイヤがはまり込むような深い砂地、海水、水たまりなどに乗り入れないでください。やむを得ず走行したときは、走行後各部を念入りに洗ってください。
  - 河を渡るなどの水中走行はしないでください。エンストするだけでなく、電装品のショート、エンジンの破損などの重大な車両故障につながるおそれがあります。万一、水中に浸かってしまったときは、必ず SUBARU 販売店で点検を受けてください。
  - 4WD 車は雪道や水たまりなどの滑りやすい路面ですぐれた走行性能を発揮しますが、極端な急ブレーキ、急ハンドルはさけて、十分に余裕を持って走行してください。
- ### 万一脱輪したときは
- いずれかのタイヤが宙に浮いているときは、むやみに空転させないでください。駆動系部品の損傷や車両の飛び出しによる思わぬ事故につながるおそれがあります。

## フルタイム 4WD システム

### 知識

- プレオプラスはフルタイム 4WD システムを採用しています。フルタイム 4WD システムは、2WD と 4WD を切り替えるモード切り替えスイッチはありません。また 4WD 表示灯もありません。

## 4WD 車のタイヤについて

4WD 車は 4 つのタイヤに駆動力がかかるため、タイヤの状態が車の性能に大きく影響します。

タイヤの状態には細心の注意をしてタイヤの点検は忘れずに行ってください。

(タイヤの点検→313ページ)

(タイヤの交換→315ページ)

(タイヤチェーンの装着→344ページ)

## 運転のしかた

安全運転を心がけ、次の手順で走行してください。

- 運転手順のそれぞれに、注意していただきたいことがあります。

「運転するときの注意事項」も、必ずお読みください。

(運転するときの注意事項→180ページ)

- 各運転装置の使いかたは次を参照ください。

(エンジンスイッチ (電波式リモコンドアロック装着車) →183ページ)

(プッシュエンジンスイッチ (キーレスアクセス装着車) →185ページ)

(セレクトレバー→191ページ)

(駐車ブレーキ→190ページ)

## エンジンをつける

### ▼ 準備

- キーレスアクセス装着車は、アクセスキーを携帯し、運転席に座ります。
- 正しい運転姿勢がとれるようにシート  
の位置を調整し、ペダルの各位置を確認  
します。

(正しい運転姿勢→38ページ)  
(車体各部の調整→106ページ)

### ▼ 操作手順

#### 電波式リモコンドアロック装着車

- 1 セレクトレバーが“P”レンジの位置  
にあることを確認する
- 2 ブレーキペダルをしっかりと踏む
- 3 ブレーキペダルを踏んだまま、エンジ  
ンスイッチを“START”まで回す

### ▼ 操作手順

#### キーレスアクセス装着車

- 1 セレクトレバーが“P”レンジの位置  
にあることを確認する
- 2 ブレーキペダルをしっかりと踏む
  - プッシュエンジンスイッチの表示  
灯が緑色に点灯します。
- 3 ブレーキペダルを踏んだまま、プッ  
シュエンジンスイッチを押す

## エンジンスタートサポート

エンジンスタートサポートはエンジン始  
動操作を補助するシステムです。

エンジンが始動するまでの間、自動的にス  
ターターを回す時間を延長します。エンジ  
ンスイッチを“START”の位置で保持する  
(プッシュエンジンスイッチ装着車はス  
イッチを押し続ける) 必要はありません。

- エンジンスタートサポート作動中にエ  
ンジン始動を中止したいときは、エンジ  
ンスイッチを“ACC”または“OFF”にし  
てください。
- バッテリーあがりを防ぐため、エンジン  
スタートサポート作動中に始動操作が  
中断されることがあります。

## 発進する

- 1 ブレーキペダルを右足で踏んだまま  
セレクトレバーを“D”レンジに入れ  
る
  - 状況に応じて“S”、“B”レンジに、後  
退のときは“R”レンジに入れます。
- 2 駐車ブレーキを解除する
- 3 ブレーキペダルから徐々に足を離し、  
アクセルペダルをゆっくりと踏み、発  
進する

## 坂道発進するときは

- 1 駐車ブレーキをしっかりとかけ、セレク  
トレバーを“D”レンジに入れる
- 2 右足でアクセルペダルをゆっくり踏  
む
- 3 お車が動き出す感触を確認してから、  
駐車ブレーキを解除し、発進する

## 走行するときは

### ▼ 通常走行するときは

- “D” レンジで走行します。

### ▼ 急加速が必要なときは

- アクセルペダルを踏み込みます。
  - 自動的に変速比が切り替わり、力強い加速が得られます。(キックダウン)

### ▼ 強いエンジンブレーキを必要とするときは

- 長い下り坂や急な下り坂など、路面状態やスピードに応じて “S” レンジまたは “B” レンジに切り替えます。

## 停車する

- 1 セレクトレバーは走行位置のまま、ブレーキペダルをしっかりと踏む
- 2 ブレーキペダルを踏んだまま、必要に応じて駐車ブレーキをかける
  - 長時間停車する場合は、セレクトレバーを “P” または “N” レンジに入れます。

## 後退する

お車が完全に止まってからも、ブレーキペダルをしっかりと踏み続け、セレクトレバーを “R” レンジに入れます。

## リバーズ警告ブザー

セレクトレバーを “R” レンジに入れると車内で警告ブザーが鳴り、運転者にセレクトレバーが “R” レンジにあることを知らせます。(警告ブザーは車外には聞こえません)

## 駐車する

### ▼ 操作手順

#### 電波式リモコンドアロック装着車

- 1 セレクトレバーを “D” レンジのまま、ブレーキペダルを踏む
- 2 お車が完全に止まってから、駐車ブレーキをかける
- 3 セレクトレバーを “P” レンジにする
- 4 エンジンスイッチを “LOCK” まで回してキーを抜く
- 5 キーを携帯していることを確認し、ドアを施錠する

#### キーレスアクセス装着車

- 1 セレクトレバーを “D” レンジのまま、ブレーキペダルを踏む
- 2 お車が完全に止まってから、駐車ブレーキをかける
- 3 セレクトレバーを “P” レンジにする
- 4 プッシュエンジンスイッチを押して、エンジンを停止する
- 5 アクセスキーを携帯していることを確認し、ドアを施錠する

### ▼ 坂道で駐車するときは

必要に応じて、輪止めを使用してください。

## 運転するときの注意事項

### 警告

#### エンジンをかけるときは

- 必ず運転席に座ってエンジンをかけてください。窓越しからエンジンをかけるとお車が急に動き出すおそれがあり危険です。

#### 発進するときは

- 踏み誤りを防ぐため、ブレーキペダルは右足で踏む習慣を身に付けてください。左足でのブレーキ操作は思わぬ事故につながるおそれがあります。
- 始動直後およびエアコン使用時は、自動的にエンジン回転が高くなり（アイドルアップ）、動こうとする力が強くなります。発進時にセレクトレバー操作をするときはしっかりとブレーキペダルを踏んでください。
- “P”レンジから“D”レンジの間でセレクトレバーを動かすときは、突然車が動き出し思わぬ事故につながるおそれがあり危険ですので、必ずブレーキペダルを踏みながら、セレクトレバーを動かしてください。
- アクセルペダルを踏んだままセレクトレバーの操作をしないでください。急発進して思わぬ事故の原因になります。
- マニュアル車は発進のスピードを半クラッチ操作とアクセル操作を併用して調整しますが、CVT車ではアクセル操作のみで行いますので、アクセル操作は特に慎重に行ってください。

- 切り返しなどで“D”から“R”、“R”から“D”レンジと何度もセレクトレバー操作をするときは、そのつどブレーキペダルをしっかりと踏み、完全にお車を止めてから行ってください。

完全に止まらない状態でシフトの切り替えを行うとトランスミッションに負担がかかり故障の原因となります。また必ずシフト位置も確認してください。

- 急発進を防ぐために“P”から“R”、“N”から“D”、“N”から“R”レンジにセレクトレバー操作をするときもブレーキペダルをしっかりと踏んでから行ってください。

#### 走行中は

- エンジンスイッチにさわらないでください。誤って操作し、エンジンが停止すると、思わぬ事故につながるおそれがあり危険です。
- ブレーキペダルに足をのせたまま走行しないでください。ブレーキ部品が早く摩耗したり、ブレーキが過熱し、効きが悪くなるおそれがあります。
- 滑りやすい路面やカーブでは、急激なアクセルペダルの操作はやめてください。急加速をするため、スリップしたり、カーブを曲がりきれず思わぬ事故につながるおそれがあります。



**⚠ 警告**

- 坂道などでは、セレクトレバーを“D”、“S”、“B”レンジに入れたまま惰性で後退したり、“R”レンジに入れたまま惰性で前進することは絶対にやめてください。  
エンストを起こし、ブレーキの効きが悪くなったり、ハンドルが重くなるなど、思わぬ事故や故障の原因となるおそれがあります。
- 長い下り坂や急な下り坂を“D”レンジのまま走行するとスピードが出すぎてしまうことがあります。  
このようなときに、フットブレーキを使いすぎるとブレーキの効きが悪くなるおそれがあります。エンジンブレーキを併用してください。
- お車が完全に止まらないうちに“P”レンジに入れなくてください。また、前進走行中に“R”レンジ、および後退中は“D”、“S”、“B”レンジに入れなくてください。トランスミッションに重大な損害をあたえると共に、お車がコントロールを失い思わぬ事故につながるおそれがあり危険です。

**停車するときは**

- 平坦路であっても、停車が長びくときは、必ず駐車ブレーキをかけてください。
- 上り坂での停車は、クリーブ現象で前へ進もうとする力よりもお車が後退しようとする力の方が大きくなり、お車が後退することがあります。ブレーキペダルを踏み、駐車ブレーキをかけてください。

- エアコン作動中は自動的にエンジン回転が高くなり、急にクリーブ現象が強くなりますので、特にしっかりとブレーキペダルを踏んでください。

**後退するときは**

- 後退するときは体をひねった姿勢となるため、ペダルの操作がしにくくなります。ブレーキ操作が確実にできるように注意してください。
- 少し後退したあとなどは“R”レンジに入れたことを忘れてしまうことがあります。後退したあとはずぐ“N”レンジに戻すよう習慣付けましょう。

**駐車するときは**

- エンジンをかけたままでお車から離れないでください。

**⚠ 注意****エンジンをかけるときは**

- エンジン冷却水温が低い間は、急激な空ぶかし、急加速、高速走行はしないでください。
- 電波式リモコンドアロック装着車のエンジン始動後は、すぐにキーから手を離してください。  
“START”にしたままでいると、エンジンを損傷するおそれがあります。

## ⚠ 注意

### 発進するときは

- 坂道発進時など、アクセルペダルとブレーキペダルを同時に踏んで発進しないでください。故障の原因となります。
- セレクトレバーがどの位置にあるかをセレクトレバー部またはメーター内のインジケーターで確認してください。
- セレクトレバーが“P”、“N”レンジ以外の位置にあると、アクセルペダルを踏まなくても動こうとする特性を持っています。(クリーブ現象)

### 走行中は

- 走行中にアクセルペダルとブレーキペダルを同時に踏まないでください。同時に踏むと、駆動力を抑制する場合があります。  
(ブレーキオーバーライドシステム  
→176ページ)

### 駐車するときは

- 必ず駐車ブレーキをかけてください。
- お車から離れるときはエンジンスイッチを“LOCK”の位置にしてキーを抜いてください。(プッシュエンジンスイッチ装着車は、エンジンスイッチを“OFF”にします)  
“ON”や“ACC”のままにしていると、バッテリーあがりの原因となります。
- “P”レンジでは車輪が固定されます。駐車するときは必ず“P”レンジにあることを確認してください。

## 📖 知識

### エンジンをかけるときは

- エンジンの始動性を良くするためにランプ、リヤウインドウデフォグガー、ヒーターファンなどのスイッチは“OFF”にしてください。
- エンジン始動後は、各警告灯が消灯するのを確認してください。(ただし駐車ブレーキ未解除警告灯は除きます)
- エンジン始動後は、自動制御装置のはたらきによりエンジン回転が高くなりますが、暖機完了後、自動的にアイドル回転に下がります。

### エンジンをかけるときは(プッシュエンジンスイッチ装着車では)

- キーレスアクセスの通信エラーなどでエンジンの始動ができないことがあります。このときは、一度プッシュエンジンスイッチを“OFF”にしたあと、再度、エンジンをかけなおしてください。

### 走行中は

- 渋滞や狭い場所での移動は、クリーブ現象を利用し、アクセルペダルを踏まずに、ブレーキ操作のみで速度を調整するとスムーズに行えます。
- “D”レンジの走行中に急加速を行うと、車速の上昇よりもエンジン回転数の上昇が早く感じられますが、CVTの変速制御によるもので問題ありません。

### 燃費向上のために

- 発進、加速はスムーズに行ってください。

# 運転装置の使いかた

## エンジンスイッチ (電波式リモコンドアロック装着車)

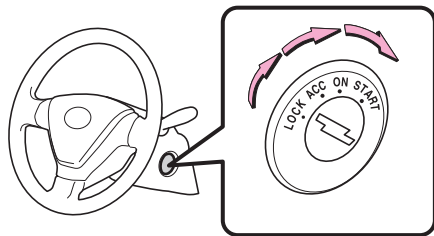

位置	はたらき
LOCK (OFF)	ハンドルロックがかかる位置 セレクトレバーがPレンジのとき、 キーを抜き挿しできません
ACC	アクセサリースOCKETなどの電装品 が使用できる位置
ON	すべての電装品が使用できる位置
START	エンジンを始動するときの位置

### エンジンのかけかた

#### ▼ 準備

- 正しい運転姿勢がとれるようにシートの位置を調整し、ペダルの各位置を確認します。

(正しい運転姿勢→38ページ)  
(車体各部の調整→106ページ)

#### ▼ 操作手順

- 1 セレクトレバーが“P”レンジの位置にあることを確認する
- 2 ブレーキペダルをしっかりと踏む
- 3 ブレーキペダルを踏んだまま、エンジンスイッチを“START”まで回す

### エンジンの停止方法

- 1 車両を完全に停止させる
- 2 駐車ブレーキをかける
- 3 セレクトレバーを“P”レンジにする
- 4 エンジンスイッチを“LOCK”まで回す
- 5 キーを抜く

### キーインターロック

誤操作防止のため、セレクトレバーが“P”レンジ以外の場合、エンジンスイッチが“LOCK”まで回らないようにする装置です。

#### 📖 知識

- セレクトレバーが“P”レンジ以外では、エンジンスイッチを“LOCK”まで回すことができないため、キーを抜くことができません。

### ハンドルロック

エンジンスイッチからキーを抜いて、ハンドルを左右どちらかに動かすとハンドルロック機能によりハンドルがロックされます。

#### ▼ ハンドルロック解除のしかた

ステアリングロックによりキーが“LOCK”から“ACC”に軽く回らないときは、ハンドルを左右に動かしながらキーを回してください。

## ■ キー抜き忘れ警告ブザー

エンジンスイッチにキーが差し込まれているとき“LOCK”または“ACC”の位置で運転席のドアを開けるとブザー（断続音）が鳴り、キーの抜き忘れを警告します。

## ■ エンジンスイッチの取扱い

### 注意

#### バッテリーあがりを防ぐために

- エンジンを止めた状態で、エンジンスイッチを“ON”または“ACC”にしたまま長時間放置しないでください。
- セレクトレバーが“P”レンジ以外のとき、エンジンを停止させないでください。セレクトレバーが“P”レンジ以外でエンジンを停止した場合、エンジンスイッチを“LOCK”にできないため、そのまま放置すると、車両のバッテリーがあがる原因となります。

---

---

### 知識

#### エンジンスイッチの操作について

- キーは確実にエンジンスイッチに差し込んで操作してください。
- 
-

## プッシュエンジンスイッチ （キーレスアクセス装着車）

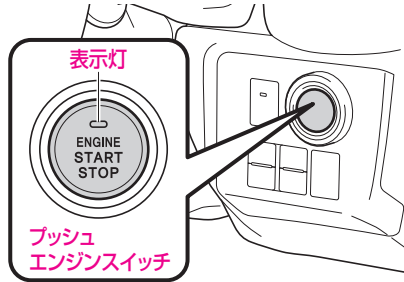

### プッシュスタート

#### エンジンのかけかた

##### ▼ 準備

- アクセスキーを携帯し、運転席に座ります。
- 正しい運転姿勢がとれるようにシートの位置を調整し、ペダルの各位置を確認します。

（正しい運転姿勢→38ページ）  
（車体各部の調整→106ページ）

##### ▼ 操作手順

- 1 セレクトレバーが“P”レンジの位置にあることを確認する
- 2 ブレーキペダルをしっかりと踏む
  - プッシュエンジンスイッチの表示灯が緑色に点灯します。
- 3 ブレーキペダルを踏んだまま、プッシュエンジンスイッチを押す

#### エンジンの停止方法

- 1 車両を完全に停止させる
- 2 駐車ブレーキをかける
- 3 セレクトレバーを“P”レンジにする
- 4 プッシュエンジンスイッチを押す
- 5 ブレーキペダルから足を離れた状態で、プッシュエンジンスイッチの表示灯が消灯していることを確認する

## エンジンスイッチモードの切り替え

ブレーキペダルを踏まずに、プッシュエンジンスイッチを押すと、モードを切り替えることができます。

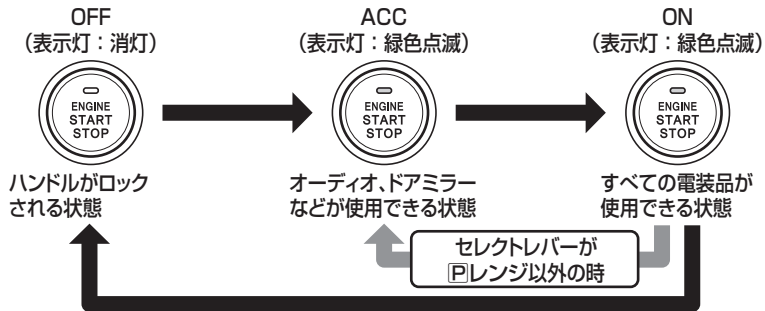

- プッシュエンジンスイッチを押すごとにモードが切り替わります。
- セレクトレバーが“P”レンジ以外のときは“OFF”になりません。

## ハンドルロック

プッシュエンジンスイッチを“OFF”にしたあとにリヤゲートを除くいずれかのドアを開閉すると、ハンドルロック機能によりハンドルがロックされます。プッシュエンジンスイッチを操作すると、ハンドルロックは自動で解除されます。

### 警告

- 走行中、エンストなどで車両が滑走状態になったときは、安全な状態で車両が停止するまで、ドアを開けないでください。ドアを開けるとハンドルロックが作動し、思わぬ事故につながり、重大な傷害におよぶか、最悪の場合死亡につながるおそれがあります。安全な場所に停車させたあと、ただちに、SUBARU 販売店にご連絡ください。

### 知識

- プッシュエンジンスイッチを“OFF”にしたときに運転席ドアが開いていると、ハンドルがロックされず、警告ブザーが鳴ります。  
(ハンドルロック未完了警告→83ページ)
- 車両のバッテリーがあがっている場合ハンドルロックが作動しません。

## ハンドルロックが解除できないときは

エンジンの始動操作をしたときに、ハンドルロックが解除できないと、プッシュエンジンスイッチの表示灯が緑色に高速点滅します。



### ▼ ハンドルロック解除のしかた

ハンドルを左右に動かしながら、もう一度エンジンの始動操作をしてください。

## プッシュエンジンスイッチの取扱い

### ⚠ 警告

#### 緊急時のエンジン停止方法

- 次の操作を行うと、走行中でもエンジンが止まります。ただし、緊急時以外は走行中にプッシュエンジンスイッチの操作をしないでください。思わぬ事故につながるおそれがあり危険です。
- プッシュエンジンスイッチを3秒以上押し続ける
- プッシュエンジンスイッチを3回以上連打する  
(車両を緊急停止するには→377ページ)

### ⚠ 注意

#### プッシュエンジンスイッチ表示灯が橙色に点滅したときは

- システムの異常が考えられます。プッシュエンジンスイッチを“OFF”にせず、ただちにSUBARU販売店にご連絡ください。(いったん“OFF”にすると、エンジンを再始動できなくなることがあります)

#### プッシュエンジンスイッチがいつもと違うときは

- スイッチに引っ掛かりがあるときは、スイッチを操作せず、ただちにSUBARU販売店にご連絡ください。
- スイッチに飲み物などをこぼさないでください。万一、こぼした場合は、ただちにSUBARU販売店にご連絡ください。
- 車幅灯を点灯させても、スイッチの照明が点灯しないときは、SUBARU販売店にご連絡ください。

**⚠ 注意**

**アクセスキーについて**

- エンジン始動後にアクセスキーを車外に持ち出さないでください。持ち出したままエンジンを停止すると、アクセスキーが車内に無いためにエンジンの再始動ができなくなります。特にドアを閉めたまま窓からアクセスキーを持ち出した場合は、持ち出しの警告ブザーが鳴らないので注意してください（同様に TFT マルチインフォメーションディスプレイにメッセージは表示されません）。

**バッテリーあがりを防ぐために**

- エンジンを止めた状態で、プッシュエンジンスイッチを“ON”または“ACC”にしたまま長時間放置しないでください。
- セレクトレバーが“P”レンジ以外のとき、エンジンを停止させないでください。セレクトレバーが“P”レンジ以外でエンジンを停止した場合、プッシュエンジンスイッチが“ACC”になるため、そのまま放置すると、車両のバッテリーがあがる原因となります。

**📖 知識**

**エンジンが始動しないときは**

- いったんプッシュエンジンスイッチを“OFF”にして、もう一度エンジンの始動操作をしてください。

**電池の消耗などにより、アクセスキーが使用できないとき**

- プッシュエンジンスイッチにアクセスキーを接触させてスイッチを押すことで、プッシュエンジンスイッチを“ON”にすることができます。

（アクセスキーが使用できないとき  
→374ページ）

**プッシュエンジンスイッチの操作について**

- エンジンの始動と停止を短い間隔で繰り返した直後は、エンジンが始動できない場合があります。この場合は約10秒以上待つてから、再びエンジンの始動操作を行ってください。
- スwitchを早押しした場合、エンジンの始動・停止、モードの切り替えができないことがあります。1回ずつ確実に押してください。

**プッシュエンジンスイッチが正常に作動しないおそれのある状況**

- アクセスキーが作動範囲内にあっても、周囲の状況やアクセスキーの場所により、作動しないことがあります。

（作動範囲→79ページ）



---



---

**知識**
**キーレスアクセスの警告ブザーについて**

- キーレスアクセスは、アクセスキーの持ち出しや、プッシュエンジンスイッチの切り忘れなどの誤操作を検知すると、ブザーと TFT マルチインフォメーションディスプレイのメッセージで警告を行います。  
（警告ブザー、メーター表示による警告  
→81ページ）

**車両のバッテリーを脱着したあとは**

- すぐにはエンジンが始動しないことがあります。その場合は、バッテリー接続から約 10 秒以上待ってからエンジンを始動してください。

**エンジンスイッチモードの記憶について**

- 車両は常にエンジンスイッチモード（“ACC” または “ON”）を記憶しています。車両のバッテリーを再接続したときは、プッシュエンジンスイッチが絶たれる前の状態に復帰します。修理などで車両のバッテリーを外すときは、必ずプッシュエンジンスイッチを“OFF”にしてから行ってください。車両のバッテリーあがりのときに、バッテリーがあがる前のエンジンスイッチモードがわからないときは、一度プッシュエンジンスイッチを“OFF”にしてください。

**エンジンスイッチ自動 OFF 機能**

- セレクトレバーが “P” レンジのとき、プッシュエンジンスイッチが “ACC”、または “ON” のまま放置すると、バッテリーあがり防止のため、自動的にプッシュエンジンスイッチが “OFF” になります。
    - “ACC” のときは約 1 時間放置すると “OFF” になります。
    - “ON” のときは約 20 分放置すると “OFF” になります。
- 
-

## 駐車ブレーキ

### ▼ かけるとき

ボタンを押さずにレバーをいっぱいまで引き上げる

- エンジンスイッチが“ON”のときは、駐車ブレーキ未解除警告灯が点灯します。

(駐車ブレーキ未解除警告灯→119ページ)

### ▼ 解除するとき

レバーを軽く引き上げながらボタンを押し、レバーを確実に戻す

- エンジンスイッチが“ON”のときは、駐車ブレーキ未解除警告灯が消灯します。

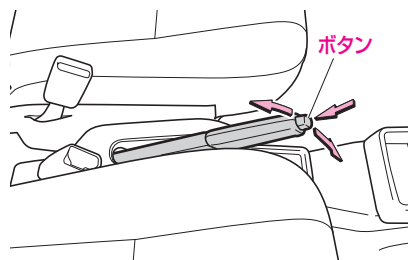

### 知識

- 駐車ブレーキが完全に解除されていない状態(警告灯が点灯している状態)で、約5km/h以上で走行すると、警告ブザーが鳴ります。  
(駐車ブレーキ未解除警告灯→119ページ)

### 警告

- 走行するときは、駐車ブレーキを完全に解除してください。また、駐車ブレーキ未解除警告灯が消灯していることを必ず確認してください。

駐車ブレーキをかけたまま走行すると、ブレーキが熱を持ち、ブレーキの効きが悪くなったり、思わぬ事故につながるおそれがあります。

## セレクトレバー

### セレクトレバーの使いかた

セレクトレバーの操作は確実に行ってください。

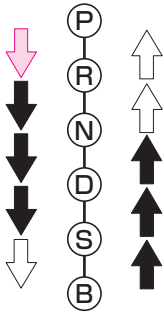
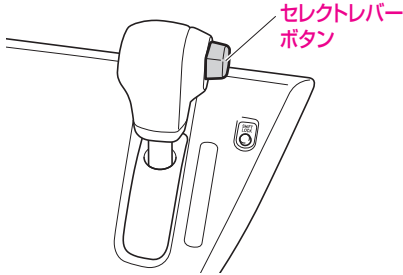

↓	ブレーキペダルを踏みながらセレクトレバーボタンを押して動かします
↑ ↓	セレクトレバーボタンを押して動かします
↑ ↓	セレクトレバーボタンを押さずにそのまま動かします

### 警告

- ➡の操作は誤作動を防ぐため、セレクトレバーボタンを押さずに動かしてください。常にセレクトレバーボタンを押して操作していると、“P”、“R”、“B”レンジに思いがけず入ることがあり、その場合、思わぬ事故の原因となり、生命にかかわる重大な傷害を受けるおそれがあり危険です。
- “P”から“D”レンジの間でセレクトレバーを動かすときは、突然車が動き出し思わぬ事故につながるおそれがありますので、必ずブレーキペダルを踏みながら動かしてください。
- 走行中に“N”レンジに入れなくてください。エンジンブレーキが全く効かず、思わぬ事故につながるおそれがあり危険です。
- お車が完全に止まらないうちに“P”レンジに入れなくてください。また、前進走行中に“R”レンジ、および後退走行中に“D”、“S”、“B”レンジに入れなくてください。トランスミッションに重大な損害をあたえると共に、お車がコントロールを失い思わぬ事故につながるおそれがあり危険です。

**各位置のはたらき**

---

シフトポジション	目的
P(パーキング)	駐車またはエンジン始動
R(リバース)	後退
N(ニュートラル)	動力が伝わらない状態
D(ドライブ)	通常走行 (速度に応じて無段階で自動的に変速されます)
S(スポーツ)	スポーティな走行 坂道や山間地などの走行
B(ブレーキ)	強いエンジンブレーキが必要なとき 急な上り坂や下り坂などの走行

## シフトロック機構

誤操作防止のため、シフトロック機構が付いています。

### ▼ シフトロック解除方法

エンジンスイッチを“ON”にし、ブレーキペダルを踏むと、セレクトレバーの操作ができます。

- 必ずブレーキペダルをしっかりと踏み込み、セレクトレバーを操作します。

### 知識

- エンジンスイッチが“ON”以外では、ブレーキペダルを踏んでもセレクトレバーを“P”レンジからほかのレンジへは動かせません。
- 先にセレクトレバーボタンを押した状態で、ブレーキペダルを踏むと、シフトロックが解除されない場合があります。
- 万一、エンジンスイッチを“ON”にして、ブレーキペダルを踏んでもセレクトレバーを“P”レンジから他の位置へ動かせないときは、シフトロック解除ボタンを使用してロックを解除してください。この場合はシフトロックシステムなどの故障が考えられます。ただちに SUBARU 販売店で点検を受けてください。

(シフトロック解除ボタン→193ページ)

## シフトロック解除ボタン

バッテリーあがりなどで、セレクトレバーが“P”レンジからほかのレンジへ動かないときは、シフトロック解除ボタンを使用します。

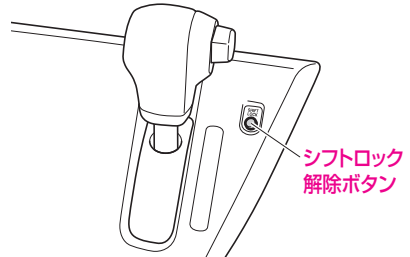

### ▼ シフトロック解除方法

- 必ずブレーキペダルをしっかりと踏み込み、シフトロック解除ボタンを押しながら、セレクトレバーを操作します。

# ABS

## ABS\*<sup>1</sup> (EBD 機能付)

急制動時や滑りやすい路面における制動時には、車輪がロックして方向安定性と操舵能力が低下することがあります。ABSは、このような状況下に発生する車輪ロックを防止して操舵能力を確保しようとする装置です。

### ▼ EBD

EBDは、Electronic Brake force Distribution (電子制動力配分制御)の略で、車両の走行状態や積載状態に応じて最適な制動力配分を行う機能です。積載時のブレーキの効きを確保することができます。

### ⚠ 警告

- ABSを過信しないでください。ABSが作動した状態でも車両の方向安定性や操舵性の確保には限界があります。無理な運転は思わぬ事故につながり、生命にかかわる重大な傷害を受けるおそれがあります。
- 次の場合などにはABSの付いていない車両に比べ、制動距離が長くなる場合があります。速度を控えて十分に車間距離を取ってください。
  - 砂利道、新雪路を走行しているとき
  - タイヤチェーンを装着しているとき
  - 道路の継ぎ目などの段差を乗り越えるとき
  - 凹凸道などの悪路を走行しているとき
  - タイヤ空気圧が適正空気圧より高いときに荒れた路面を走行したとき

### 📖 知識

- 低速(約10km/h以下)では、ABSは作動せず、普通のブレーキと同じ作動になります。
- エンジンスイッチを“ON”にすると、メーター内のABS警告灯が点灯し、数秒後に消灯します。
- 走行中にABS警告灯が数秒間点灯しても、その後、消灯すれば異常ではありません。ただし、点灯・消灯を繰り返す場合は、SUBARU販売店で点検を受けてください。
- エンジン始動時や始動後最初の走行時に、エンジンルームからモーターなどの音が聞こえることがあります。これは、システムの作動をチェックしているときの音で、異常ではありません。
- 走行中にABS警告灯が点灯した場合、通常のブレーキ性能は確保されていますが、ABSは作動しません。SUBARU販売店で点検を受けてください。
- ABSの作動中および作動後は、ブレーキペダルが奥に入り込むことがあります。また、ABSが正常に作動しているときは、ブレーキペダルを踏むとペダルがこきざみに動き「カタカタ」と作動音がすることがありますが、システムの異常ではありません。
- 雨の日にマンホールのふた、橋の継ぎ目などの滑りやすい場所でブレーキペダルを踏むとABSが作動しやすくなります。

\*<sup>1</sup> ABSは、Anti-lock Brake System (アンチロックブレーキシステム)の略です。

---

---

📖 知識

- 急ブレーキ時は、ブレーキペダルを強く踏み続けてください。ブレーキペダルをゆるめると ABS が効果を発揮できません。
  - 急ブレーキ時にポンピングブレーキ<sup>\*1</sup>はしないでください。ポンピングブレーキをすると制動距離が長くなります。
- 
- 

---

<sup>\*1</sup> ブレーキペダルを数回に分けてこきざみに踏むブレーキのかけかた

# VDC & TRC

## VDC\*<sup>1</sup> (ビークルダイナミクスコントロール)

VDCは、急激なハンドル操作や、滑りやすい路面での旋回時の横滑りなどを抑制するために、自動的にブレーキを制御して、車両の安定性を確保しようとするシステムです。

また緊急制動時など、ブレーキペダルが強く踏めずブレーキ性能を十分に発揮できない場合に、ブレーキ力を増強するブレーキアシストを備えています。

- VDCが作動すると、VDC作動表示灯が点滅します。

(VDC作動表示灯→199ページ)

- VDC & TRC OFFスイッチを3秒以上押し、メーター内のVDC OFF表示灯とTRC OFF表示灯が点灯しているときは、VDC(TRCを含む)は作動しません。

(VDC & TRC OFFスイッチ→200ページ)

- タイヤの状態がシステムに大きく影響しますので、タイヤの状態には細心の注意をしてください。

(タイヤの点検→313ページ)

### 警告

- VDCを過信しないでください。VDCが作動した状態でも車両の方向安定性の確保には限界があります。無理な運転は思わぬ事故につながり、生命にかかわる重大な傷害を受けるおそれがあり危険です。
- 常に安全運転を心がけ、VDC作動表示灯が点滅したときは、特に慎重に運転してください。

- タイヤは4輪とも指定サイズで同一サイズ、同一メーカー、同一銘柄、同一トレッドパターン(溝模様)および摩擦耗差のないタイヤを装着してください。指定以外の物を装着するとVDCが正確に機能しないおそれがあります。
- タイヤチェーンを装着したときなどにはVDCが正確に機能しないおそれがあります。
- 雪道や凍結路を走行するときには冬用タイヤを装着し、控えめな車速で走行してください。

### 知識

- VDCは、車速が約15km/hを超えると作動するようになります。
- VDC(TRCを含む)は、作動停止した場合でも、エンジンを始動するたびに作動可能状態に戻ります。
- エンジン始動時や始動後最初の走行時に、エンジンルームから「カチカチ、トン」という音が聞こえることがあります。これは、システムの作動をチェックしている音で、異常ではありません。

### ブレーキアシストについて

- VDCの“ON”・“OFF”に関わらず、緊急制動時などに作動します。
- ブレーキペダルを急速度で踏んだときに、ブレーキアシストが作動してブレーキが強くなり、作動音とともにブレーキペダルが小刻みに動くことがあります。異常ではありません。

\*<sup>1</sup>本書では、VSCを「VDC」と表記しています。

VDCは、Vehicle Dynamics Control(ビークルダイナミクスコントロール)の略です。



## TRC\*<sup>1</sup>

### ▼TRC のはたらき

滑りやすい路面での発進時や加速時に、過剰な駆動力により生じる駆動輪のホイールスピンを抑え、車両の方向安定性と駆動力を確保しようとする装置です。

- 車輪がスリップし始めると、車輪速センサーからの情報で、コンピューターがスリップを感知し、必要に応じてブレーキをかけます。これにより、過剰な駆動力を抑え、スリップを抑制します。
- TRCが作動すると、VDC作動表示灯が点滅します。このとき、車両の振動を感じることがありますが、これはブレーキ制御によるもので、異常ではありません。  
(VDC 作動表示灯→199ページ)
- VDC & TRC OFF スイッチを押して、メーター内のTRC OFF表示灯が点灯しているときは、TRCは作動しません。  
(VDC & TRC OFF スイッチ→200ページ)
- ぬかるみや新雪路でのスタックからの脱出時などは、TRC が作動していると脱出しにくい場合があります。この場合、VDC & TRC OFF スイッチを操作することで、TRC を停止することができます。

### ▼TRC のしくみ

タイヤのスリップは4輪に取り付けられたセンサーからの信号を比較し、駆動輪のいずれかの信号が他の車輪より多い場合、スリップしているとコンピューターが判断します。それによって、スリップしているタイヤの駆動力を抑えようとブレーキをかけ、スリップを抑制します。

### ▼TRC とタイヤの関係

TRC は、車輪に付いているセンサーからの信号を基準に作動させるため、4輪の中で1輪でもタイヤの種類が異なると、信号の出方が変わり、コンピューターがスリップと判断します。

- タイヤの状態がシステムに大きく影響しますので、タイヤの状態には細心の注意をしてください。

(タイヤの点検→313ページ)

### 警告

- TRC を過信しないでください。TRC が作動した状態でも車両の方向安定性の確保には限界があります。無理な運転は思わぬ事故につながり、生命にかかわる重大な傷害を受けるおそれがあり危険です。
- 常に安全運転を心がけ、VDC 作動表示灯が点滅したときは、特に慎重に運転してください。  
(VDC 作動表示灯→199ページ)
- タイヤは4輪とも指定サイズで同一サイズ、同一メーカー、同一銘柄、同一トレッドパターン（溝模様）および摩耗差のないタイヤを装着してください。指定以外の物を装着するとTRCが正確に機能しないおそれがあります。
- タイヤチェーンを装着したときなどにはTRCが正確に機能しないおそれがあります。
- 雪道や凍結路を走行するときには冬用タイヤを装着し、控えめな車速で走行してください。

\*<sup>1</sup> TRC は、Traction Control (トラクションコントロール) の略です。

---

---

📖 知識

- TRC は、作動停止した場合でも、エンジンを始動するたびに作動可能状態に戻ります。
  - エンジン始動時や始動後最初の走行時に、エンジンルームから「カチカチ、トン」という音が聞こえることがあります。これは、システムの作動をチェックしている音で、異常ではありません。
- 
- 

メーター表示

VDC<sup>\*1</sup> & TRC 警告灯



- エンジンスイッチを“ON”にすると点灯し、数秒後に消灯します。
- エンジンスイッチが“ON”で、次のシステムに異常があると点灯します。
  - VDC
  - TRC
  - ヒルホールドシステム  
(ヒルホールドシステム→201ページ)

⚠️ 注意

点灯した場合

- 通常走行に支障はありませんが、SUBARU 販売店で点検を受けてください。

---

---

📖 知識

点滅した場合

- VDC、または TRC が作動しています。  
(VDC 作動表示灯→199ページ)
- 
- 

\*1 本書では、VSC を「VDC」と表記しています。

VDC は、Vehicle Dynamics Control (ビークルダイナミクスコントロール) の略です。

## VDC\*<sup>1</sup> 作動表示灯



(点滅)

- エンジンスイッチを“ON”にすると点灯し、数秒後に消灯します。
- エンジンスイッチが“ON”で、次のシステムが作動した場合に点滅します。
  - VDC
  - TRC

### ⚠ 警告

- エンジンスイッチを“ON”にしても点灯しないとき、または点灯したままの場合は、システムの異常が考えられますので、SUBARU 販売店で点検を受けてください。
- VDC 作動表示灯が点滅した場合は、VDC、または TRC が作動していますので特に慎重に運転してください。

## VDC OFF 表示灯



- エンジンスイッチを“ON”にすると点灯し、数秒後に消灯します。
- VDC & TRC OFF スイッチを3秒以上押すと、VDC (TRC を含む) が作動停止状態となり点灯します。  
(VDC & TRC OFF スイッチ→200ページ)

## TRC OFF 表示灯



- エンジンスイッチを“ON”にすると点灯し、数秒後に消灯します。
- VDC & TRC OFF スイッチを押すと、TRC が作動停止状態となり点灯します。  
(VDC & TRC OFF スイッチ→200ページ)

\*<sup>1</sup> 本書では、VSC を「VDC」と表記しています。

VDC は、Vehicle Dynamics Control (ビークルダイナミクスコントロール) の略です。

## VDC\*<sup>1</sup> & TRC OFF スイッチ

VDC や TRC は新雪路、深雪路、砂地等からの脱出には適さない場合があります。

このようなときは VDC & TRC OFF スイッチを押して VDC と TRC を“OFF”にします。

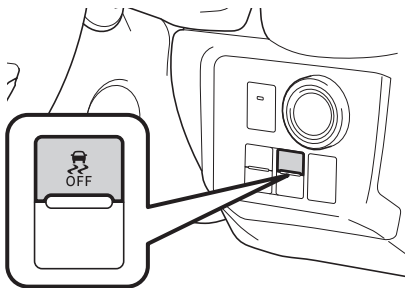

### ▼ TRC を“OFF”にするとき

- エンジンスイッチが“ON”のとき、VDC & TRC OFF スイッチを短押し（3秒以内）します。  
（メーター内の TRC OFF 表示灯が点灯します）

### ▼ VDC と TRC を“OFF”にするとき

- エンジンスイッチが“ON”で車両が停止しているとき、VDC & TRC OFF スイッチを3秒以上押し続けます。  
（メーター内の TRC OFF 表示灯と VDC OFF 表示灯が点灯します）

### ▼ 作動可能状態に戻すとき

- VDC & TRC OFF スイッチをもう1度押します。  
（TRC OFF 表示灯と VDC OFF 表示灯が消灯します）

### ⚠ 警告

- VDC や TRC は自動的にブレーキやエンジンの出力を制御して駆動力や車両の方向安定性を確保しようとするシステムです。  
そのため、必要とき以外は VDC や TRC を作動停止状態にしないでください。VDC や TRC を作動停止状態にしたときは、路面状況に応じた速度で、特に慎重な運転を心がけてください。

### 📖 知識

- VDC や TRC を作動停止にした場合でも、エンジンを始動するたびに自動的に VDC と TRC は作動可能状態に戻ります。
- TRC のみ作動を停止している場合は、車速が高くなると TRC は作動を再開します。ただし、VDC と TRC の作動を停止している場合は、車速による作動再開はありません。

\*<sup>1</sup> 本書では、VSC を「VDC」と表記しています。

VDC は、Vehicle Dynamics Control（ビークルダイナミクスコントロール）の略です。

# ヒルホールドシステム

## ヒルホールドシステム

ヒルホールドシステムは、急な上り坂で発進するときにかかる車両の後退を軽減し、坂道発進を容易にするシステムです。

ブレーキペダルからアクセルペダルに踏み替えるとき、ブレーキをかけた状態を最長約2秒間保持します。

### 作動条件

次の状態のとき、ヒルホールドシステムは作動します。

- 前進、または後退での上り坂発進時
- ブレーキペダルをしっかり踏んで停車しているとき
- 駐車ブレーキを解除しているとき

### 警告

- ヒルホールドシステムは、坂道で停車させるシステムではありません。システムが正常に作動していても、坂道で停車中にブレーキペダルをゆるめると車両が動き出すおそれがありますので、停車中はブレーキペダルをしっかり踏み続けてください。
- ヒルホールドシステムを過信しないでください。発進時に車両が不意に動き出すなどして思わぬ事故につながるおそれがあります。常に周囲の状況を確認して、適切にセレクター、ブレーキペダル、アクセルペダル、駐車ブレーキを操作して発進してください。

- ブレーキペダルから足を離したら、すみやかに発進操作を行ってください。坂道などで惰性で後退した場合、エンストを起こし、ブレーキの効きが悪くなったり、ハンドルが重くなるなど、思わぬ事故や故障の原因となるおそれがあり危険です。
- VDC & TRC 警告灯が点灯すると、ヒルホールドシステムが作動しない場合があります。特に慎重に発進してください。
- 極端に急な上り坂、凍結した上り坂、ぬかるんだ上り坂など、路面の状態や乗員の人数、荷物の重さなどによっては車両が後退することがあります。
- 停車するときのブレーキペダルの踏みかたが不十分であったり、乗員の人数、荷物の重さによっては、ヒルホールドシステムが作動しない場合があります。
- ヒルホールドシステムは、2秒以上車両の後退を軽減することができません。

### 知識

- ヒルホールドシステムの作動により、次の状態になることがありますが、異常ではありません。
  - ブレーキペダルの踏みごたえが変わる
  - ブレーキペダルが振動する
  - ブレーキから音が発生する

# スマートアシストⅢ

オプション/グレード別装備

## スマートアシストⅢ\*<sup>1</sup>

スマートアシストⅢは次の機能によって運転者を補助し、安全で快適なドライブを支援します。

- 衝突警報機能（対車両・対歩行者）
- 衝突回避支援ブレーキ機能（対車両・対歩行者）
- 誤発進抑制制御機能（前方・後方）
- 車線逸脱警報機能
- 先行車発進お知らせ機能
- ハイビームアシスト  
（ハイビームアシスト→165ページ）

### 警告

●スマートアシストⅢは運転者の安全運転を前提としたシステムであり、事故被害や運転負荷の軽減に寄与することを目的としています。スマートアシストⅢは認識性能・制御性能に限界があります。システムを過信せず、運転者は常に自らの責任で周囲の状況を把握し、安全運転を心がけてください。

●次の状況ではシステムは正しく動作しません。スマートアシストⅢを“OFF”にしてください。

（スマートアシストOFFスイッチ  
→234ページ）

- タイヤの空気圧が適正でないとき
- スペアタイヤやタイヤチェーンを装着しているとき
- 摩耗したタイヤ、摩耗差の激しいタイヤを装着しているとき

- 指定サイズ以外のタイヤを装着しているとき
- タイヤパンク応急修理セットを使用したとき
- サスペンションを改造したとき
- ステレオカメラの視界をさまたげるようなものを車両に取り付けたとき
- ヘッドランプの汚れなどで、対象物を正しく照射できず、認識しづらいとき
- ヘッドランプの光軸がずれているとき
- ヘッドランプなどのランプ類を改造したとき
- 荷物の積載などにより、極端に車両が傾いているとき
- けん引されるとき
- キャリアカーに積載するとき
- シャシーダイナモメーターやフリーローラーなどを使用するとき
- リフトアップし、エンジンをかけタイヤを空転させたいとき
- 垂れ幕や旗、垂れ下がった枝、ビニールカーテン、草むらや茂みなどに触れながら通過するとき
- サーキットなどでスポーツ走行するとき
- 脱輪したときやぬかるみから脱出するとき
- 冠水した道を走行するとき
- 事故や故障で自車の走行が不安定なとき
- ブレーキ警告灯が点灯しているとき

\*<sup>1</sup>「スマートアシスト」はダイハツ工業株式会社の登録商標です。

**⚠ 注意**

- 次のようなときは、状況によってはスマートアシストⅢの認識性能が下がる場合や一時的に機能停止状態になる場合があります。状況が改善されれば再び機能は作動します。
  - 悪天候時（豪雨、吹雪、濃霧など）
  - お車を炎天下で放置した後など、ステレオカメラの温度が極端に高くなった場合
  - エンジン始動直後
  - 前方から強い光（太陽光などによる逆光や対向車のヘッドランプの光など）を受けたとき
  - 街灯などがなく、真っ暗で周囲に建物や車両などが無い場合
  - ステレオカメラ、ソナー部に雪や汚れ、霜などが付着して覆っているとき
  - 重い荷物を積んでいるとき
  - 水しぶき、雪などの巻上げがあったとき
  - 排気ガス、水蒸気、砂、煙、土ぼこりなど視界が十分でないとき
- 機能によって認識性能の低下する条件や機能停止条件が異なります。詳しくは各機能の説明をお読みください。

**車両データの記録について**

スマートアシストⅢには、車両の制御や操作に関するデータなどを記録するコンピューターが装備されており、主に次のようなデータを記録します。

- アクセルペダルの操作状況
- ブレーキペダルの操作状況
- ハンドル、セレクトレバーの操作状況
- 車速などの車両の情報
- スマートアシストⅢの各機能の作動状況
- 先行車などの障害物との距離、相対速度などの情報
- ステレオカメラの画像情報（2次ブレーキ作動時のみ）

なお、会話などの音声や車内の映像は記録しません。

▼ データの取扱いについて

SUBARU および SUBARU が委託した第三者は、コンピューターに記録されたデータを車両の故障診断・研究開発・品質の向上を目的に取得・利用することがあります。

なお、次の場合を除き、SUBARU および SUBARU が委託した第三者は、取得したデータを第三者へ開示または提供することはありません。

- お車の使用者の同意（リース車は借主の同意）がある場合
- 警察・裁判所・政府機関などの法的強制力のある要請に基づく場合
- SUBARU が訴訟で使用する場合
- 統計的な処理を行う目的で、使用者や車両が特定されないように加工したデータを研究機関などに提供する場合

【ここでいう SUBARU は、株式会社 SUBARU を意味しています。】

記録した画像情報は特別な装置を使用して消去することが可能です。

また、画像情報を記録する機能を停止することも可能です。詳しくは、SUBARU 販売店にご相談ください。



## ステレオカメラ

ステレオカメラは、次の機能で使用します。

- 衝突警報機能（対車両・対歩行者）
- 衝突回避支援ブレーキ機能（対車両・対歩行者）
- 誤発進抑制制御機能（前方）
- 車線逸脱警報機能
- 先行車発進お知らせ機能
- ハイビームアシスト

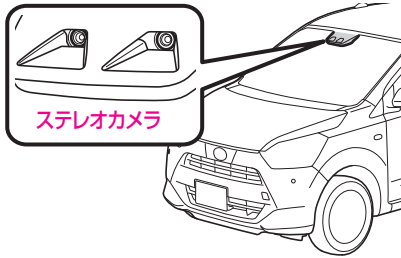

### ⚠ 警告

- ステレオカメラは人の目と似た特性を持っています。そのため、運転者にとって前方が見えにくい状況では、ステレオカメラも同様に前方車や歩行者、障害物、車線を認識しづらくなります。
- ステレオカメラによる前方車や歩行者、障害物、車線の認識は視野範囲内に限られています。また、視野範囲に対象物が入ってから制御・警報の対象となるまでは数秒間かかります。
- 汚れ検知機能を備えていますが、万全ではありません。

- 汚れを検知した場合は、すべての機能が自動的に停止します。
- 次のことをお守りください。お守りいただかないと、ステレオカメラが正常に作動せず、思わぬ事故につながり、重大な傷害におよぶか、最悪の場合死亡につながるおそれがあります。
  - ステレオカメラ前面のフロントガラスは常にきれいにしてください。
  - フロントガラス外側に汚れ、油膜、水滴、雪などが付着した場合は、取り除いてください。
  - フロントガラスにガラスコーティング剤などを使用しないでください。ステレオカメラ前面に水滴などが付着した場合は、ワイパーでふき取ってください。
  - フロントガラス内側のステレオカメラ取り付け部が汚れた場合は、SUBARU 販売店にご相談ください。
  - フロントガラスのステレオカメラ前面に、ステッカー（透明なものを含む）などを貼ったりしないでください。やむを得ず取り付けなければならない（車検ステッカーなど）ときは、ステレオカメラの前面に重ならないようにしてください。
  - フロントガラスが曇った場合は曇りをとってください。

#### マニュアルエアコン装着車

（ガラスの曇りを取るとき→258ページ）

#### オートエアコン装着車

（ガラスの曇りを取るとき→265ページ）

**警告**

- フロントガラスのステレオカメラ前面の水滴をワイパーが正しくふき取れないときは、ワイパーラバーまたはワイパーブレードを交換してください。ワイパーブレードの交換が必要な場合は、SUBARU 販売店にご相談ください。

(ワイパーの交換→319ページ)

- フロントガラスにフィルムを貼らないでください。
- 事故などでステレオカメラ周辺が変形した場合は SUBARU 販売店にご相談ください。
- フロントガラスに傷、ひびなどが生じた場合は、そのまま放置せずに交換してください。特にステレオカメラ前面のフロントガラスに傷、ひびなどの損傷や部分修正があると、システムが正しく作動しなくなることがあります。フロントガラスの交換が必要な場合は、SUBARU 販売店にご相談ください。
- SUBARU 純正品以外のフロントガラスに交換しないでください。
- ステレオカメラに液体をかけないでください。
- ステレオカメラのレンズを汚したり、傷を付けたりしないでください。レンズに汚れ、傷がある場合は、SUBARU 販売店にご相談ください。
- ステレオカメラに強い衝撃を加えないでください。

- ステレオカメラ取り付け位置や向きを変更したり、取り外したりしないでください。
- ステレオカメラを分解しないでください。
- ステレオカメラ付近に電子機器やアンテナなど、強い電波を発信する機器を取り付けしないでください。
- ルームミラーなどのステレオカメラ周辺部品や天井を改造しないでください。
- インストルメントパネル上部に物を置かないでください。フロントガラスに反射してシステムが正しく作動しなくなる場合があります。
- インストルメントパネル上面をケミカル剤などで光沢を持たせた場合、フロントガラスへの映りこみにより、ステレオカメラが安定した認識ができずシステムが正常に作動しない場合があります。
- ボンネット、フロントグリル、フロントバンパーなどに、ステレオカメラの視界をさえぎる可能性のあるアクセサリを取り付けしないでください。
- ルーフ上に全長の長い荷物（サーフボード、カヌー、スキー板など）を積むときは、ステレオカメラの視界をさえぎらないようにしてください。
- SUBARU純正品以外のルームミラー（ワイドタイプミラーなど）、サンバイザーを装着しないでください。

## ソナー

ソナーは、次の機能で使用します。

- 誤発進抑制制御機能（後方）
- リヤコーナーセンサー  
（コーナーセンサー→236ページ）

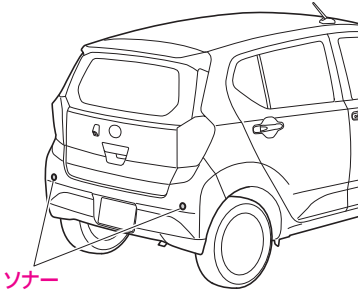

ソナー

### ⚠ 警告

- 汚れ検知機能を備えていますが、万全ではありません。
- 汚れを検知した場合は、誤発進抑制制御機能（後方）が自動的に停止します。
- 次のことをお守りください。  
お守りいただかないと、ソナーが正常に作動せず、思わぬ事故につながり、重大な傷害におよぶか、最悪の場合死亡につながるおそれがあります。
  - ソナーを清掃する際は、やわらかい布などを使用して傷付けないようにしてください。
  - ソナーにウォッシャー液やオイルが付着した場合は、すみやかにふき取ってください。
  - ソナーにワックスや撥水剤などを塗らないでください。

- ソナー周辺には高圧洗車機で水をかけないでください。
- スチームを使用した洗車機などで洗車するときは、スチームをソナー部に近付けすぎないようにしてください。
- ソナー、およびその周辺部分に強い衝撃や力を加えないでください。
- ソナーを取り外したり、分解したりしないでください。
- ソナーの取付位置を変更したり、周辺構造物を改造したりしないでください。また、ソナーを塗装したりしないでください。
- ソナーやその周辺部分にステッカーを貼ったり、アクセサリなどを取り付けしないでください。
- リヤバンパー部分に腰掛けたり、寄りかかったりしないでください。
- リヤバンパーを交換・修理する場合や、事故などでソナー周辺が変形した場合は、SUBARU 販売店にご相談ください。

## 衝突警報機能（対車両・対歩行者）、 衝突回避支援ブレーキ機能（対車両・対歩行者）

衝突警報機能、衝突回避支援ブレーキ機能は、ステレオカメラで前方車、歩行者を認識して、衝突の危険性が高い場合に作動し、運転者への注意喚起とブレーキ制御を行い、衝突回避を支援、あるいは衝突被害の軽減に寄与します。

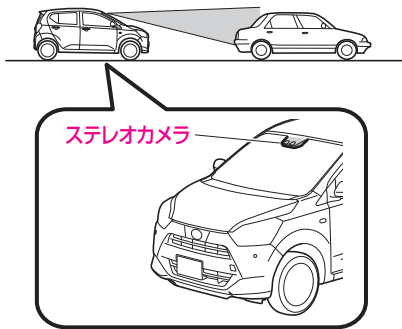

### 衝突警報機能

次の場合に、ブザーとメーター表示で運転者に注意を促します。

- 車速約4～100km/hで走行中、前方車に対し自車との速度差が約4～100km/hで衝突のおそれがあるとき
  - 状況によっては、二輪車、壁、ガードレールなどの障害物に対しても衝突警報は作動します。
- 車速約4～50km/hで走行中、前方の歩行者に対し自車との速度差が約4～50km/hで衝突のおそれがあるとき

### 衝突回避支援ブレーキ機能

次の場合に、ブザーとメーター表示で運転者に注意を促し、衝突の直前で緊急ブレーキが作動して、衝突回避を支援、あるいは衝突被害の軽減に寄与します。

- 車速約4～80km/hで走行中、前方車に対し自車との速度差が約4～80km/hで衝突のおそれがあるとき
- 車速約4～50km/hで走行中、前方の歩行者に対し自車との速度差が約4～50km/hで衝突のおそれがあるとき

### 被害軽減ブレーキアシスト

緊急ブレーキ作動中、次の場合にブレーキペダルを踏み込むと、踏んだ以上の制動力で減速をアシストします。

- 車速約30～80km/hで走行中、前方車に対し自車との速度差が約30～80km/hで衝突のおそれがあるとき
- 車速約30～50km/hで走行中、前方の歩行者に対し自車との速度差が約30～50km/hで衝突のおそれがあるとき

## ⚠ 警告

- 安全運転を行う責任は運転者にあります。常に周囲の状況を把握し、安全運転に努めてください。衝突回避支援ブレーキ機能を日常のブレーキ操作のかわりには絶対に使用しないでください。衝突回避支援ブレーキ機能はあらゆる状況で衝突を回避または衝突の被害を軽減するものではありません。機能に頼ったり、安全を委ねる運転をしたりすると思わぬ事故につながり、重大な傷害におよぶか、最悪の場合死亡につながるおそれがあります。
- 衝突回避支援ブレーキ機能は、衝突回避を支援、あるいは衝突被害の軽減に寄与することを目的としています。衝突が避けられないと判断した段階で緊急ブレーキが作動し、衝突直前で強いブレーキをかけるように設定していますが、常に同じ性能を発揮できるものではありません。その効果はさまざまな条件により変わるため、システムを過信せず安全運転に努めてください。  
（次のような場合は、衝突の可能性がなくても衝突警報機能、衝突回避支援ブレーキ機能が作動することがあります。  
→213ページ）  
（次のような場合は、衝突警報機能が作動しなかったり、衝突回避支援ブレーキ機能が作動せず、止まりきれないことがあります。  
→210ページ）
- 安全のため、お客様ご自身で衝突回避支援ブレーキ機能の作動テストを行わないでください。止まりきれないことや作動しないことがあり、思わぬ事故につながるおそれがあります。

- 衝突回避支援ブレーキ機能は、ステレオカメラが認識した前方車や歩行者に作動します。二輪車や電柱、壁などに対しても作動することがありますが、これらへの衝突を回避することを目的とはしていません。
- 緊急ブレーキが作動したとき、アクセルペダルを操作しても、緊急ブレーキを継続します。ただし、アクセルペダルを全開に踏みこむと緊急ブレーキを解除します。
- 運転者がブレーキペダルを踏んでいたり、ハンドルを操作していたりすると、その操作状態によっては運転者の回避操作として判断され、衝突警報や衝突回避支援ブレーキ機能が作動しない場合があります。
- 衝突回避支援ブレーキ機能は、作動車速内であっても、前方車との速度差が約30km/hを超える場合、スマートアシストⅢの性能限界から衝突を回避することはできません。また、前方車との速度差が約80km/h（対歩行者の場合は速度差が約50km/h）を超える場合は、衝突回避支援ブレーキ機能は作動しません。
- シートベルトを着用し、必ず同乗者にも着用させてください。シートベルトを正しく着用しないと、衝突回避支援ブレーキ機能が作動したときに思わぬ事故につながるおそれがあり危険です。

（シートベルト→39ページ）

## 衝突警報機能、衝突回避支援ブレーキ機能、被害軽減ブレーキアシストの作動条件について

次の条件を全て満たすと衝突警報機能および衝突回避支援ブレーキ機能、被害軽減ブレーキアシストが作動できる状態になります。

- エンジンスイッチが“ON”
- スマートアシスト OFF 表示灯が消灯
- スマートアシスト故障警告灯、スマートアシスト停止警告灯が消灯
- セレクトレバーが“P”、“R”レンジ以外
- 次に示す機能のいずれかの作動車速および速度差で走行しているとき

機能	対象	作動車速、速度差*1
衝突警報機能	対車両	約4~100km/h
	対歩行者	約4~50km/h
衝突回避支援ブレーキ機能	対車両	約4~80km/h
	対歩行者	約4~50km/h
被害軽減ブレーキアシスト*2	対車両	約30~80km/h
	対歩行者	約30~50km/h

\*1 自車と前方車、歩行者との速度差は作動車速の数値と同じです。

\*2 緊急ブレーキ作動中にブレーキペダルを踏み込んだ場合

### ⚠ 注意

- ステレオカメラは歩行者を認識しません。歩行者認識は対象物の大きさや形状、動きから行っています。頭部、両肩の輪郭が明瞭であるときに認識します。

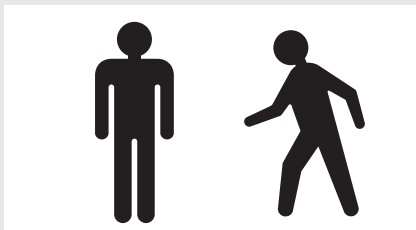

次のような場合は、衝突警報機能が作動しなかったり、衝突回避支援ブレーキ機能が作動せず、止まりきれないことがあります。

- 前方車や歩行者との速度差、車間距離、接近の状態、横方向のずれ具合（自車の正面にいないなど）
- 車両の状態（積載量、乗員など）
- 路面の状態（勾配、滑りやすさ、形状、凸凹など）
- 前方の視界が悪いとき（豪雨、吹雪、濃霧、土ぼこりなど）

**⚠ 注意**

- 運転者の操作状態（アクセル、ブレーキ、ハンドルなど）から運転者が回避操作をしたと判断したとき
- エンジン始動直後
- 外気温が低いときや走行開始直後などでブレーキが冷えているとき
- 下り坂などでブレーキが過熱してブレーキの効きが悪くなっているとき
- 水溜り走行後や洗車後などブレーキが濡れてブレーキの効きが悪くなっているとき
- ステレオカメラが認識しにくい状態（特に次のような場合）
  - フロントガラスの曇りや汚れ、雪、霜、雨粒、土ぼこり、シールなどでステレオカメラ前面が覆われているとき
  - ガラスコーティング剤を使用したとき
  - フロントガラスにフィルムを貼ったとき
  - フロントガラスへの映り込みにより安定した認識ができないとき
  - フロントウォッシャーの使用または使用後で、フロントガラスが充分にふき取れていないとき
  - フロントガラスに傷、ひびなどが生じたとき
  - ルーフ上に全長の長い荷物（サーフボード、カヌー、スキー板など）を積んだりして、ステレオカメラの視界がさえぎられたとき

- SUBARU 純正品以外のワイパーブレードを装着したとき（長さが短いタイプ含む）
- 雨滴やウインドウウォッシャーの水滴、またはワイパーブレードがステレオカメラの視野を遮ることにより、対象物の認識が不完全になったとき
- ステレオカメラの前を手でふさぐなどしたとき
- ステレオカメラに衝撃が加わり、ずれやゆがみが生じたとき
- 悪天候時（豪雨、吹雪、濃霧など）
- 夜間または、トンネル内、屋内の駐車場など暗い場所で前方車、歩行者に接近するとき
- トンネルの出入り口や木、建物の影などで明るさが変化したとき
- ステレオカメラ前方から強い光（太陽光などによる逆光や対向車のヘッドランプの光など）を受けているとき
- 強い光が車両や歩行者、路面に反射しているとき
- カーブ、うねった道路、坂道のとき
- 路面に水たまりや水膜があるとき
- 雪道や未舗装路など、凸凹やわだちのある道路のとき
- 前方車や歩行者との距離が極端に短いとき
- 自車の前方に車両や歩行者が急に割り込んだり、飛び出したりしたとき
- 急加速やハンドル操作をしながら、前方車、歩行者に接近したとき

**⚠ 注意**

- 前方車の一部しかステレオカメラの認識範囲に入っていないとき
- 小さい速度差で接近する場合（接近してから制御を行うため、対象物の形状・大きさによっては最後面がステレオカメラの視野範囲から外れる場合があります）
- 前方車や対向車による水しぶきや雪などの巻上げ、排気ガス、水蒸気、砂、煙、土ぼこりなどがあるとき
- 自車が車線変更を行い、前方車のすぐ後ろに接近したとき
- 前方車が急ハンドル、急加速、急減速したとき
- 特殊な形状の車両（キャリアカー、サイドカーなどを含む）のとき
- 前方車の最後面が小さい（トレーラーなど）、低い、または凹凸があるとき
- 車両背面のガラスが大きく前が見えてしまうような前方車に接近したとき
- 荷台にあおりがなく荷物が載っていないトラックなどが前方車のとき
- 後端から積荷が飛び出している車両などのとき
- 車両が斜め、または横向きに停まっているとき
- 対向車やバックしてくる車両などのとき
- 車高の低い車両などのとき

- 停車している車両の前に壁などがあるとき
- 重い荷物を積むなど、前方車が傾いているとき
- 歩行者の一部（頭や手足など）が荷物や傘、帽子、車両、建物などに隠れているとき
- 歩行者が背景にまぎれて、ステレオカメラが歩行者を認識できないとき
- 歩行者が前かがみやしゃがんだ姿勢をとっているとき、横たわっているとき、手を振ったり走っているとき
- 身長の高い子供や高身長の歩行者のとき（接近してから制御を行うため、歩行者の体形によってはステレオカメラの視野範囲から外れてしまい、作動しなかったり、作動が解除されたりすることがあります）
- 歩行者が大きな荷物を背負っていたり、抱えたり、自転車やカートなどを押しているとき
- 歩行者が長いスカートや和服などを着用していて足元が見えないとき
- 集団で歩いているときなど、ステレオカメラが歩行者として認識できないとき
- ヘッドランプ照射範囲外に対象物がある場合
- 周囲一面が同じような色合いのとき（一面雪景色など）
- 対象物と背景のコントラストが少ないとき（森の中の黒車両、白壁前の白服歩行者など）



**⚠ 注意**

次のような場合は、衝突の可能性がなくても衝突警報機能、衝突回避支援ブレーキ機能が作動することがあります。

- 狭い橋、小トンネル、田舎道、ETC ゲート、狭いガードレール、雪溜まりなど、両脇に壁や障害物がある細い道を走行するとき
- 前方車に接近して走行するときや、前方の壁や前方車の寸前まで接近して停止するとき
- 停止車両などの横を至近距離で通過するときや対向車が自車に向かって接近するとき
- 路面の勾配が急に変化する場所を走行するとき
- 水蒸気や霧、煙のかたまりを通過するとき
- ビニールカーテン、旗などをくぐって通過するとき
- 前方車および対向車の排気ガスや水、雪などの巻上げ、排気ガス、水蒸気、砂、煙、土ぼこりなどで前方の視界が悪いとき
- ステレオカメラの光軸がずれているとき
- 車両用エレベーターや機械式駐車場を利用するとき
- 路面上に大きなペイントなどがある場合
- カーブの入口や交差点にガードレールや看板、木立などの路側物があるとき
- カーブですれ違う対向車があるとき
- 駐車場のバーや遮断機のバーが上がりきる前のとき
- 下り坂走行中、路面にキャッツアイやマンホール、路面電車のレールなどがあるとき
- バンプや段差を乗り降りしたときに、目の前に標識の影や、路面の継ぎ目などがあった場合
- 複数台の前方車などが重なって見えるような場合
- 上り坂走行中、上方に看板や樹木の枝があるとき
- 縦縞フェンス、タイル壁、縦縞服など、連続する縦模様があるとき
- 先行車の方向指示灯 兼 非常点滅表示灯、制動灯が点灯したとき
- 水たまり、濡れた路面、ボディ鏡面への風景写り込みやランプ反射があるとき
- 外部から光の差し込みがあるとき
- 車両と車両、車両と歩行者、歩行者と歩行者、遠方のランプ群など、並進物があるとき
- 進路脇に歩行者、または歩行者と同じような大きさの物が並んでいるとき
- すれ違う歩行者、先行車の二車線変更など、二つの物が交差して入れ替わるとき
- ダンプカー、空荷トラック、スーツケースを持った人など、背面に前後差があるとき
- 複雑な形状の車両のとき
- 横断歩行者が自車正面に差し掛かる前に立ち止まったとき

## ⚠ 注意

- 風に揺れる旗や木の枝、衣服の揺れがあるとき

次のような場合は、システムが作動しません。

- エンジン始動直後
- スマートアシスト OFF スイッチでシステムを“OFF”にしているとき
- スマートアシスト OFF 表示灯が点灯しているとき
- スマートアシスト故障警告灯が点灯しているとき（システム異常）
- スマートアシスト停止警告灯が点灯しているとき（機能停止）

## 緊急ブレーキについて

- 緊急ブレーキ作動時は、強いブレーキがかかります。緊急ブレーキは車両が停止してから約 1.5 秒後に解除されるため、必要に応じて運転者自らブレーキをかけてください。

## 📖 知識

- 緊急ブレーキ中に音が聞こえることがあります。制御によるものであり異常ではありません。
- 緊急ブレーキ中にブレーキペダルを踏んだとき、ペダルが固く感じられることがあります。異常ではありません。

## 衝突警報機能、衝突回避支援ブレーキ機能の作動について

衝突警報機能、衝突回避支援ブレーキ機能は、ステレオカメラで前方車、歩行者を認識して、衝突の危険性が高い場合に、①～③の順にシステムが作動し、運転者への注意喚起とブレーキ制御を行います。

### ① 衝突警報

前方車、歩行者に対し、衝突の危険性があると判断した場合に、ブザーとメーター表示で運転者に注意喚起して衝突回避操作を促します。

### ② 1次ブレーキ

前方車、歩行者を認識して、衝突の危険性が高いと判断した場合に、ブザーを変化させブレーキ制御を行います。



- 前方車、歩行者と認識していない場合、またはブレーキペダルを踏んで減速し、適切な車間距離をとった場合は、ブレーキ制御を行いません。
- 運転者の衝突回避操作（ブレーキペダル、ハンドルなど）の操作量により、衝突する可能性が低くなったと判断した場合、作動を解除します。

### ③ 2次ブレーキ

前方車、歩行者に対し、衝突の危険性が非常に高いと判断した場合に、1次ブレーキより強くブレーキ制御を行います。

- 停止後にブザーが鳴り、ブレーキ制御を最長約 1.5 秒間継続した後、ブレーキ制御を解除します。（停止保持）
- 停止保持後にブレーキ制御が解除されると、クリーブ現象により車両がゆっくりと動き出します。停車状態を継続するには、ブレーキペダルをしっかりと踏み続けてください。

- システム作動中は、ブザーとメーター表示で運転者に注意喚起します。
- 緊急ブレーキ作動中は制動灯、ハイマウントストップランプが点灯します。
- 緊急ブレーキ作動中にブレーキペダルを踏み込むと、被害軽減ブレーキアシストが作動し、踏んだ以上の制動力で減速をアシストします。

	① 衝突警報	② 1次ブレーキ	③ 2次ブレーキ	（停止保持）
衝突の危険性	危険性がある	危険性が高い	危険性が非常に高い	—
緊急ブレーキの強さ	ブレーキ制御なし	弱い	強い	停止後、最長約 1.5 秒後に解除
被害軽減ブレーキアシスト	—	作動*1		—
ブザー	ピピピピピッ	ピピピピピ...		ピピピッ...*2
スマートアシスト 作動表示*3 	表示			表示*2
マスターウォーニング 	消灯	点灯		消灯

\*1 緊急ブレーキ作動中にブレーキペダルを踏み込んだ場合に作動

\*2 運転者操作で終了

\*3 ブルーイルミネーションメーター装着車は、メッセージが表示されます。

#### 知識

- 状況によっては、1次ブレーキや2次ブレーキから作動することがあります。

## 衝突警報機能、衝突回避支援ブレーキ機能を“OFF”にするとき

スマートアシスト OFF スイッチを約 2 秒以上押し続けることで、衝突警報機能、衝突回避支援ブレーキ機能を“OFF”にすることができます。同時に次の機能も“OFF”になります。

- 誤発進抑制制御機能（前方・後方）
- 先行車発進お知らせ機能  
(スマートアシスト OFF スイッチ  
→234ページ)

### 知識

- スマートアシスト OFF スイッチでシステムを“OFF”にしても、エンジンスイッチを“ON”にするたびに、システムは“ON”に戻ります。

## 誤発進抑制制御機能（前方・後方）

誤発進抑制制御機能は、前方、または後方に障害物を認識している場合、停車または徐行（車速約 10km/h 以下）状態で、ペダルの踏み間違いなどにより必要以上にアクセルペダルが踏み込まれたとシステムが判断したときに、運転者への警報とエンジン出力の抑制制御を行い、発進をゆるやかにすることで、衝突時の被害を軽減します。

- 前方は、ステレオカメラが約 4m 以内に障害物を認識している場合に作動します。

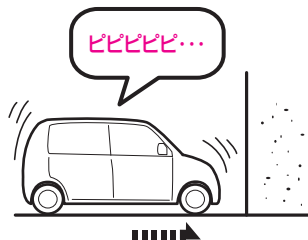

- 後方は、ソナーが約 2～3m 先までの壁などの障害物を認識している場合に作動します。

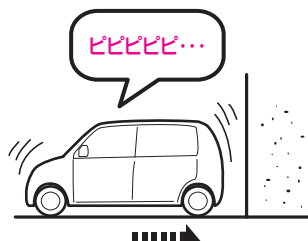

車速が約 4km/h 以下で、アクセルペダルが必要以上に踏み込まれたと判断したときに、ブザーとメーター表示で警報し、運転者に衝突回避操作を促します。

車速が約 10km/h 以下で、アクセルペダルをすばやく、かつ必要以上に踏み込まれたと判断したときに、ブザーとメーター表示で運転者に警報するとともに、エンジン出力の抑制制御を行います。

- エンジン出力の抑制制御はアクセルペダルを踏み続けている間、最長約 8 秒間続きます。
- 後方で作動したとき、ブザーはリバース音よりも早い間隔で鳴ります。

（スマートアシストⅢの作動状態について  
→233ページ）

## 警告

- 誤発進抑制制御機能を過信しないでください。誤発進抑制制御機能は衝突を回避するものではありません。発進時はセレクトレバーやペダルの位置および周囲の安全を十分に確認して操作してください。機能に頼っていると、思わぬ事故につながり、重大な傷害におよぶか、最悪の場合死亡につながるおそれがあります。
- 誤発進抑制制御機能は停止状態を保つものではありません。
- 誤発進抑制制御機能はあらゆる状況で発進を緩やかにするものではありません。
- 誤発進抑制制御機能は前方、または後方に障害物を認識している場合に作動するものであり、崖など障害物が見えない状況で発進を緩やかにするものではありません。
- 故意に障害物の近くでアクセルペダルを過剰に踏み込まないでください。アクセルの調節を誤発進抑制制御機能に頼っていると衝突事故を起こす場合があります。
- 前方と後方では、認識できる障害物が異なります。
- 誤発進抑制制御機能（後方）とコーナーセンサーでは作動の対象とする障害物が異なります。コーナーセンサーのブザーが鳴っていても誤発進抑制制御機能（後方）が作動しなかったり、コーナーセンサーのブザーが鳴っていても、誤発進抑制制御機能（後方）が作動する場合があります。

**警告**

● 万一、自車が踏切内で閉じ込められた場合、ステレオカメラ、またはソナーが遮断機を障害物と認識し、誤発進抑制制御機能が作動することがあります。遮断機を押し続けて進む場合は、慌てずにアクセルペダルを踏み続けるか、スマートアシストⅢを“OFF”にしてください。

(スマートアシスト OFF スイッチ  
→234ページ)

● 運転者がハンドル操作をしていると、その操作状態によっては運転者の回避操作として判断され、誤発進抑制制御機能が作動しない場合があります。

● TRC を“OFF”または VDC & TRC を“OFF”にした場合、誤発進抑制制御機能は作動しません。

● エンジン出力の抑制制御をしたときに、アクセルペダルを約 8 秒以上踏み続けると、作動を解除します。また、すばやく 3 回以上、全開まで踏みなおすと、誤発進抑制制御機能は作動しません。

**誤発進抑制制御機能の作動条件について**

この機能は、自車が次の条件を全て満たしたときに作動可能となります。

- エンジン回転中
- スマートアシスト OFF 表示灯が消灯
- スマートアシスト故障警告灯、スマートアシスト停止警告灯が消灯
- ブレーキペダルを踏んでいない
- 車速が 0 ～約 10km/h
- 方向指示器表示灯が消灯
- TRC OFF 表示灯、VDC OFF 表示灯が消灯
- 前方の場合は、セレクトレバーが“D”、“S”、“B”レンジ
- 後方の場合は、セレクトレバーが“R”レンジ

**注意**

次の条件の違いにより、誤発進抑制制御機能（前方）が作動しないことがあります。

- 前方障害物との速度差、車間距離、接近の状態、横方向のずれ具合（自車の正面に障害物がないなど）
- 車両の状態（積載量、乗員など）
- 路面の状態（勾配、滑りやすさ、形状、凸凹など）
- 運転者の操作状態（アクセル、ブレーキ、ハンドルなど）から運転者が回避操作をしたと判断したとき
- 車両の整備状態（ブレーキ関係、タイヤの摩耗、空気圧、スペアタイヤなど）

**⚠ 注意**

- 車両や二輪車などの急な割込み、歩行者の飛び出し
- エンジン始動直後
- ステレオカメラが認識しにくい状態（特に次のような場合）
  - 悪天候時（豪雨、吹雪、濃霧など）
  - 前方から強い光（太陽光などによる逆光や対向車のヘッドランプの光など）を受けたとき
  - フロントガラスに曇りや汚れ、雪、霜、雨粒、土ぼこりなどが付着して覆っているとき
  - ステレオカメラの温度が極端に高いとき
  - 夕方、朝方の薄暗いときや、夜間に障害物に接近するとき
  - 屋内の駐車場など暗い場所で障害物に接近するとき
  - ヘッドランプ照射範囲外に障害物が存在するとき
  - 雨滴やウインドウウォッシャーの水滴、またはワイパーブレードがステレオカメラの視野を遮ることにより、障害物の認識が不完全になったとき
  - ルーフ上に全長の長い荷物（サーフボード、カヌー、スキー板など）を積んだりして、ステレオカメラの視界がさえぎられたとき
  - 荷物の積載などにより、極端に車両が傾いているとき
  - 前方車などの水しぶき、雪などの巻上げがあったとき
- 排気ガス、水蒸気、砂、煙、土ぼこりなど視界が十分でないとき
- 凹凸道やオフロードなどの悪路を走行しているとき
- 障害物が道路標識やポールなどの細い棒状のもの
- 車両に非常に近い位置で車両中央からずれた位置に障害物が存在するとき
- 自車が進路変更して障害物のすぐ後ろに接近したとき
- 急なカーブ、急な上り坂、急な下り坂の場合
- ステレオカメラの認識エリア外に障害物が存在するとき
- 障害物の高さが低いとき（低い壁、低いガードレール、車高の低い車両、縁石など）
- しゃがんでいる人や横たわっている人などのとき
- 障害物が小さいとき（小動物、幼児など）
- 障害物や前方車（トレーラーや対向車など）の自車から一番近い面および最後面が小さいときや、障害物に接近しすぎたとき（自車から一番近いところではない部分を認識して作動し、効果が充分でないこともあります）
- 障害物がフェンス、均一な模様（縞模様やレンガなど）や模様の全くない壁やシャッターなどのとき
- 障害物がガラスや鏡の壁や扉などのとき

**⚠ 注意**

- 自車の前方に車、二輪車、自転車、歩行者などが横から割り込んだり、飛び出してきたとき

次のような場合は、衝突の可能性がなくても誤発進抑制制御機能（前方）が作動することがあります。

- 前方車に接近して走行するときや、前方障害物の寸前まで接近して停止するとき
- 路面の勾配が急に変化する場所を走行するとき
- 水蒸気や霧、煙のかたまりを通過するとき
- ビニールカーテン、旗などをくぐって通過するとき
- 前方車および対向車の排気ガスや水、雪などの巻上げ、水蒸気、砂、煙、土ぼこりなどを通過するとき
- 停止車両などの横を至近距離で通過するときや対向車が自車に向かって接近するとき
- 車両用エレベーターや機械式駐車場を利用するとき
- 路面上に大きなペイントなどがある場合
- カーブの入口にガードレールや看板などの路側物があるとき
- カーブですれ違う対向車があるとき
- カーブや交差点に障害物があるとき
- 縦列駐車から本線に合流するとき
- 駐車場ゲートや遮断機のバーが上がりにきるまえのとき

- キャリアカーに積載するとき
- 河川敷や生い茂った草むらや木立の中を走行するとき

次のような障害物に対しては、誤発進抑制制御機能（後方）は作動しません。

- 背の低い障害物
- 小さい障害物（小動物、幼児など）、幅の狭い障害物
- 針金、金網、ロープ、道路標識やポールなどの細い障害物
- 急に後方に現れたもの
- 車両後方を横切るもの
- 人や綿、雪など音波を反射しにくいもの
- 地面に対して垂直でない壁、車両後面に対して斜めの壁
- 凹凸な壁、波打っている壁など、平面でない壁
- ソナーの認識エリア外に存在する障害物

次のような場合は、誤発進抑制制御機能（後方）が作動しないことがあります。

- 運転者の操作状態（アクセル、ブレーキ、ハンドルなど）
- 路面の状態（勾配、凹凸など）
- 車両の状態（積載、乗員など）
- 悪天候時（豪雨、吹雪、濃霧など）
- エンジン始動直後
- 荷物を積載している、段差をまたいでいるなどにより、車両が極端に傾いているときや車高が著しく変化した場合



**⚠ 注意**

- 後方障害物との距離や向き、横方向のずれ具合（自車の正面に障害物がないなど）
- 勾配が急な坂道を走行しているとき
- ソナーが正しく障害物を認識できないとき（特に次のような場合）
  - バンパーに非常に近い障害物や、地面から高い位置に存在する障害物
  - 動いているもの
  - スポンジ状のものや雪などの表面がやわらかく音波を吸収しやすい障害物
  - 障害物の面が車両の後面に対して斜めのときや、障害物に対して斜めに接近しているとき
  - 障害物が車両の中央から横にずれた位置にあるとき
  - 壁から柱や配管などが突き出しているとき
  - 認識できる障害物と車両とのあいだに、認識できない障害物がある場合
  - 炎天下や寒冷時でソナー周辺部が著しく高温または低温の場合
  - 雨、雪、氷、汚れなどがソナーに付着しているとき
  - どしゃぶりの雨や水しぶきがかかったときや風が強いとき
  - 周囲で大きな音が鳴っているときや、周囲に超音波を発するものがあるとき（他車のホーン、オートバイのエンジン音、大型車のエアブレーキ音、車両感知器、他車のソナーなど）

- ソナー付近に市販の電装部品（字光式ナンバープレート・無線アンテナなど）を取り付けたとき
- 衝突などでソナーの方向のずれが発生したとき

次のような場合は、衝突の可能性がなくても誤発進抑制制御機能（後方）が作動することがあります。

- 障害物の寸前まで接近して停止するとき
- 路面の勾配が急に変化する場所を走行するとき
- ビニールカーテン、旗などをくぐって通過するとき
- 水しぶき、雪などの巻上げがあったとき
- 障害物の横を至近距離で通過するとき
- 車両用エレベーターや機械式駐車場を利用するとき
- 縦列駐車をするとき
- 後方に障害物がある状態で、段差などを乗り越えるとき
- 車両側面の近くに障害物があるとき
- 路面上に段差や縁石、突起物などがあるとき、地面にわだちや穴があるとき
- 狭いスペースに進入するとき
- どしゃぶりの雨や水しぶきがかかったとき
- 霧、雪、砂嵐など悪天候の状況

**⚠ 注意**

- 他車のホーン、オートバイのエンジン音、大型車のエアブレーキ音、車両感知器、他車のソナーなど超音波を発生するものが付近にいたとき
- ソナー付近に市販の電装部品（字光式ナンバープレート・無線アンテナなど）を取り付けたとき
- 車両姿勢が大きく傾いたとき
- 積載状況などにより車高が著しく変化した場合
- 衝突などでソナーの方向のずれが発生したとき
- 雨、雪、氷、汚れなどがソナーに付着しているとき
- 排水溝などの金属のフタ（グレーチング）の上や砂利道を走行するとき

次のような場合は、システムが作動しません。

- エンジン始動直後
- スマートアシスト OFF スイッチでシステムを“OFF”にしているとき
- スマートアシスト OFF 表示灯が点灯しているとき
- スマートアシスト故障警告灯が点灯しているとき（システム異常）
- スマートアシスト停止警告灯が点灯しているとき（機能停止）  
（メーター表示→228ページ）

**誤発進抑制制御機能を“OFF”にすると**

スマートアシスト OFF スイッチを約 2 秒以上押し続けることで、誤発進抑制制御機能を“OFF”にすることができます。

同時に次の機能も“OFF”になります。

- 衝突警報機能（対車両・対歩行者）
- 衝突回避支援ブレーキ機能（対車両・対歩行者）
- 先行車発進お知らせ機能

（スマートアシスト OFF スイッチ  
→234ページ）

**📖 知識**

- スマートアシスト OFF スイッチでシステムを“OFF”にしても、エンジンスイッチを“ON”にするたびに、システムは“ON”に戻ります。

## 車線逸脱警報機能

車線逸脱警報機能は、フロントガラス上部に設置されたステレオカメラによって左右の白線または黄線を認識し、車速が約60km/h以上で、運転者が意図せず走行車線から逸脱する可能性があるときシステムが判断したときに、ブザーとメーター表示で運転者に注意を促します。

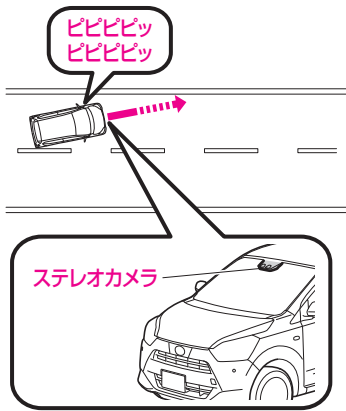

### 警告

- 車線逸脱警報機能は、車線逸脱を防止するものではありません。また、わき見運転やぼんやり運転などの前方不注意、および雨、霧などの視界不良を補助するものではありません。車線の維持を車線逸脱警報機能に頼っていると、車線逸脱による事故につながるおそれがあり、重大な傷害におよぶか、最悪の場合死亡につながるおそれがあります。
- 車線逸脱警報機能が作動した場合は、周囲の状況に応じてハンドル操作を行うなどの適切な操作をしてください。

- 車線逸脱警報機能は路肩や側溝などの道路の端を認識して警報する機能ではありません。
- 次のような条件では、車線逸脱警報機能を作動させない場合があります。
  - 車線内を走行していないとき
  - カーブ内側にはみ出して走行してしまっているとき
  - 車線幅が狭いとき
  - 方向指示器を使用しているとき
  - 急な操舵などにより、運転者に回避の意思があるとシステムが判断したとき
  - 車線逸脱警報が作動してから約2秒間

### 知識

#### ブザーについて

- ブルーイルミネーションメーター装着車は、ブザー音量を変更することができます。

(設定画面→154ページ)

## 車線逸脱警報機能の作動条件について

この機能は、自車が次の条件を全て満たしたときに作動可能となります。

- エンジンスイッチが“ON”
- 車線逸脱警報 OFF 表示灯が消灯
- スマートアシスト故障警告灯、スマートアシスト停止警告灯が消灯
- 車速が約 60km/h 以上
- 方向指示器表示灯が消灯（方向指示器表示灯が消灯してから約4秒間は作動しません）
- 直線または緩やかなカーブの道路を走行している

### ⚠ 注意

次の条件では白線（黄線）を正確に認識できず、車線逸脱警報機能が適切に作動しないことがあります。

- 白線（黄線）と道路表面の区別ができないときや、かすれたり汚れたりして見えにくいとき
- 悪天候時（豪雨、吹雪、濃霧など）により白線（黄線）が見えにくいとき
- 路面に雪が残っていたり湿っているとき
- 前方から強い光（太陽光などによる逆光や対向車のヘッドランプの光など）を受けているときや、強い光が道路に反射しているとき
- トンネルの出入り口や、木、建物の影などで明るさが変化したとき
- 雨上がりなどで路面がぬれて光っているときや、水たまりがあるとき

- 木々や建物の影を走行するとき、ガードレールなどの影が道路上に映っているとき
- 夜間で街灯のついていない道路を走行しているとき
- 道路の状態（特に次のような場合）
  - 車線規制や仮設車線がある区間を走行するとき
  - 道路の修復や古い白線（黄線）のため、アスファルトの継ぎ目や線状の補修痕、白線（黄線）のかすれや重複、タイヤ痕などがあるとき
  - 交差点や横断歩道など車線の数が増減している区間や車線が複雑に交差している区間を走行するとき
  - 車線の幅が極端に狭いときや広いとき、または変化しているとき
  - 車両などが白線（黄線）の一部を隠しているとき、または幅が細いとき
  - 坂道や丘の頂上に近付いているとき
  - 段差などにより車両が大きく揺れたとき
  - 路上のもの（縁石、ガードレール、パイロンなど）を白線（黄線）と認識したとき
  - 道路がうねって車線がゆがんで見えるときや先が見通せないとき
  - 舗装されていない道路や荒れた道路を走行するとき
  - 車線が二重に描かれている道路を走行するとき
  - 凍結路や積雪路など滑りやすい路面を走行するとき

## ⚠ 注意

- 濡れた路面や積雪路でのタイヤの跡などがあるとき
- 分岐・合流路などを走行するとき
- 急なカーブのある道路を走行するとき
- 道路の補修跡や雪とアスファルトの境目などがあるとき
- ガードレールの影などがあるとき
- 区画線が二重に描かれているとき
- 道路工事区間で以前の区画線が完全に消えていないなど、路面に線状のペイントがあるとき
- ステレオカメラが認識しにくい状態（特に次のような場合）
  - フロントガラス外側が汚れ、泥、湿った雪に覆われているとき
  - ルーフ上に全長の長い荷物（サーフボード、カヌー、スキー板など）を積んだりして、ステレオカメラの視界がさえぎられたとき
  - フロントガラス内側が曇っているとき
  - フロントウォッシャーの使用、または使用後などで、フロントガラスが十分にふき取れていないとき
  - 重い荷物を積んで車両が傾いているとき
  - 先行車との車間距離が短いとき
  - 自車が白線（黄線）に対してまっすぐ走行していないとき
  - ステレオカメラが高温になったとき

## 車線逸脱警報機能を“OFF”にするとき

スマートアシスト OFF スイッチを押すことで、車線逸脱警報機能を“OFF”にすることができます。

（スマートアシスト OFF スイッチ→234ページ）

## 📖 知識

- 車線逸脱警報機能の“ON”または“OFF”の状態は、エンジンを再始動しても維持されます。

## 先行車発進お知らせ機能

先行車発進お知らせ機能は、先行車の発進後に自車が停止し続けた場合に、ブザーとメーター表示で運転者にお知らせします。

先行車に続いて停車中（車間距離が約10m以内、かつ自車がしばらく停車中）、先行車が発進して約3m以上進んでも自車が発進しないときに作動します。

（スマートアシストⅢの作動状態について  
→233ページ）

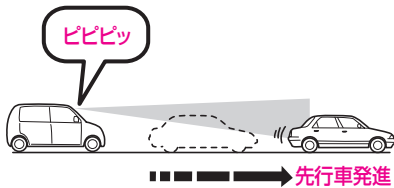

### 警告

- 先行車発進お知らせ機能は、安全に発進できる状態を知らせたり、あらゆる状況での先行車の発進を知らせたりするものではありません。先行車発進お知らせ機能に頼らず、十分に安全を確認して運転してください。

### 知識

#### ブザーについて

- ブザーが鳴るタイミングを変更することができます。  
詳しくは SUBARU 販売店にご相談ください。
- ブルーイルミネーションメーター装着車は、ブザーの音量を変更することができます。

（設定画面→154ページ）

#### 先行車発進お知らせ機能の作動条件について

この機能は、自車が次の条件を全て満たしたときに作動可能となります。

- エンジンスイッチが“ON”
- スマートアシスト OFF 表示灯が消灯
- スマートアシスト故障警告灯、スマートアシスト停止警告灯が消灯
- セレクトレバーが“D”、“S”、“B”レンジでブレーキペダルを踏んでいる、または“N”レンジ
- 停止してから数秒経過

## 知識

- 次のような場合は、先行車が発進していても機能がはたらいってしまう場合や、発進していても作動が遅れたり、機能がはたらかない場合があります。
  - 停止した先行車との間にオートバイなどが割り込んできたとき
  - 停止した先行車との間を歩行者などが通過した場合
  - 天候や道路形状などにより先行車を認識出来ないとき
  - ステレオカメラが先行車を見失ったとき
  - 横方向のずれ具合（自車の正面にいないなど）
  - 自車が停止した時に先行車が動いている場合
  - 先行車との距離が極端に短いとき
  - 先行車が急発進や急旋回した場合
  - 先行車が特殊な形状の車両（キャリアカー、サイドカーなどを含む）の場合
  - 先行車の最後面が小さい（トレーラーなど）、低い、または凹凸があるとき
  - 車両背面のガラスが大きく、前が見えてしまうような先行車のとき
  - 荷台にあおりがなく荷物が載っていないトラックなどが先行車のとき
  - 後端から積荷が飛び出している先行車のとき
  - 車高の低い先行車のとき

- 車両が斜め、または横向きに停まっているとき
- ハンドルを大きく切った状態で停止しているとき
- 凹凸道やオフロードなどの悪路を走行しているとき

## 先行車発進お知らせ機能を“OFF”にすると

スマートアシスト OFF スイッチを約 2 秒以上押し続けることで、先行車発進お知らせ機能を“OFF”にすることができます。同時に次の機能も“OFF”になります。

- 衝突警報機能（対車両・対歩行者）
- 衝突回避支援ブレーキ機能（対車両・対歩行者）
- 誤発進抑制制御機能（前方・後方）  
（スマートアシスト OFF スイッチ → 234 ページ）

## 知識

- スマートアシスト OFF スイッチでシステムを“OFF”にしても、エンジンスイッチを“ON”にするたびに、システムは“ON”に戻ります。

## メーター表示

### スマートアシスト作動灯



〈アンバーイルミネーションメーター〉

例：誤発進抑制制御機能(後方)



〈ブルーイルミネーションメーター〉

- エンジンスイッチが“ON”で、次の機能が作動したときに表示します。
  - 衝突警報機能（対車両・対歩行者）
  - 衝突回避支援ブレーキ機能（対車両・対歩行者）
  - 誤発進抑制制御機能（前方・後方）
  - 先行車発進お知らせ機能

#### アンバーイルミネーションメーター装着車

- エンジンスイッチを“ON”にするとスマートアシスト作動灯が点灯し、数秒後に消灯します。
- システム作動時、スマートアシスト作動灯が点滅します。

#### ブルーイルミネーションメーター装着車

- システム作動時、作動した機能に合わせてメッセージが表示されます。  
(メッセージ→146ページ)

#### 知識

- 緊急ブレーキが作動中または、誤発進抑制制御機能がエンジン出力を抑制しているときは、同時にマスターウォーニングも点灯します。  
(マスターウォーニング→126ページ)



## 車線逸脱警報作動灯



(点滅)

〈アンバーイルミネーションメーター〉



〈ブルーイルミネーションメーター〉

- エンジンスイッチが“ON”で、車線逸脱警報機能が作動したときに表示します。

アンバーイルミネーションメーター装着車

- エンジンスイッチを“ON”にすると車線逸脱警報作動灯が点灯し、数秒後に消灯します。

## スマートアシスト OFF 表示灯



- エンジンスイッチを“ON”にすると点灯し、数秒後に消灯します。
- エンジンスイッチが“ON”で、次の場合に点灯します。
  - スマートアシスト OFF スイッチで次の機能を“OFF”にしたとき
    - ・ 衝突警報機能 (対車両・対歩行者)
    - ・ 衝突回避支援ブレーキ機能 (対車両・対歩行者)
    - ・ 誤発進抑制制御機能 (前方・後方)
    - ・ 先行車発進お知らせ機能
  - ハイビームアシストを除くスマートアシストⅢのシステムに異常があるとき

(スマートアシスト OFF スイッチ  
→234ページ)

### 知識

- ハイビームアシストを除くスマートアシストⅢのシステムに異常があるときは、同時にマスターウォーニングと車線逸脱警報 OFF 表示灯も点灯します。

(マスターウォーニング→126ページ)

## 車線逸脱警報 OFF 表示灯



- エンジンスイッチが“ON”で、次の場合に点灯します。
  - スマートアシスト OFF スイッチで車線逸脱警報機能を“OFF”にしたとき
  - ハイビームアシストを除くスマートアシストⅢのシステムに異常があるとき

(スマートアシスト OFF スイッチ  
→234ページ)

### 知識

- 車線逸脱警報機能の“ON”または“OFF”の状態は、エンジンを再始動しても維持されます。
- “ON”の状態を維持しているときは、エンジンスイッチを“ON”にすると点灯し、数秒後に消灯します。  
(スマートアシスト OFF スイッチ  
→234ページ)
- ハイビームアシストを除くスマートアシストⅢのシステムに異常があるときは、同時にマスターウォーニングとスマートアシスト OFF 表示灯も点灯します。  
(マスターウォーニング→126ページ)

## スマートアシスト故障警告灯

### スマアシ 故障

〈アンバーイルミネーションメーター〉

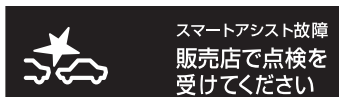

〈ブルーイルミネーションメーター〉

- エンジンスイッチが“ON”で、ハイビームアシストを除くスマートアシストⅢのシステムに異常があると点灯します。

### ⚠ 注意

#### 点灯した場合

- ハイビームアシストを除くスマートアシストⅢの機能は作動しません。通常走行に支障ありませんが、SUBARU 販売店で点検を受けてください。

### 知識

- ハイビームアシストを除くスマートアシストⅢのシステムに異常があるときは、マスターウォーニングと次の表示灯が同時に点灯します。
  - スマートアシスト OFF 表示灯
  - 車線逸脱警報 OFF 表示灯  
(マスターウォーニング→126ページ)

## スマートアシスト停止警告灯

スマアシ  
停止  
14E

〈アンバーイルミネーションメーター〉



〈ブルーイルミネーションメーター〉

- エンジンスイッチが“ON”で、スマートアシストⅢの機能が一時的に停止したときに“スマアシ停止”と機能停止コードが点灯します。
- 点灯しているときは、スマートアシストⅢは作動しません。機能停止コードごとに適切な処置をしてください。

(機能停止コード→232ページ)

### 知識

- 点灯していてもハイビームアシストは作動することがあります。

ブルーイルミネーションメーター装着車

- ENTERスイッチを押すと、メッセージが表示され、機能停止コードの内容(原因)を確認することができます。

(メッセージ確認→146ページ)

例：機能停止コード14E

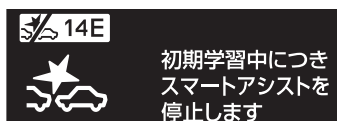

## 機能停止コード

機能停止コード	原因	処置
11E	ステレオカメラが視界不良により前方を認識できない	原因状態が解消されると、復帰します。
12E	ステレオカメラの作動条件を満たさなくなった(ステレオカメラ内が高温になったなど)	原因状態が解消されると、復帰します。
	エンジン始動後、2次ブレーキが3回作動した	安全な場所に停車し、エンジンスイッチを“OFF”にした後、再度エンジンスイッチを“ON”にしてください。
14E	スマートアシスト初期学習中	しばらく走行すると、復帰します。
15E	ソナー部(車両後側)に雪氷や泥が付着している	ソナー部を清掃し、原因状態が解消されると、復帰します。
16E	フロントワイパーを“高速”で作動している	原因状態が解消されると、復帰します。

### ⚠ 注意













- 処置をしても、機能停止コードが表示したままのときは、システムの異常が考えられます。  
通常走行に支障ありませんが、SUBARU 販売店で点検を受けてください。

### 📖 知識

- 機能停止コード「15E」「16E」は、車速が上がると消灯します。
- 「11E」は“R”レンジ以外、「15E」「16E」は“R”レンジのときに表示します。

## スマートアシストⅢの作動状態について

スマートアシストⅢの状態に応じて、メーター表示とともにブザーが鳴ります。

	表示灯	液晶部	ブザー	
スマートアシストOFFスイッチで、次の機能を停止したとき ・衝突警報機能(対車両・対歩行者) ・衝突回避支援ブレーキ機能(対車両・対歩行者) ・誤発進抑制制御機能(前方・後方) ・先行車発進お知らせ機能	 が点灯	—	ビビッ	
スマートアシストOFFスイッチで、車線逸脱警報機能を停止したとき	 が点灯	—	ビビッ	
ハイビームアシストを除くシステム異常時	   が点灯	次のシステムに異常がある場合、“スマアシ故障”を表示*1 ・ステレオカメラ ・ソナー スマートアシスト故障のメッセージを表示*3	—	
ハイビームアシスト異常時	 が黄色に点灯*1  が点灯*3	オートハイビーム故障*2のメッセージを表示*3	—	
機能一時停止時	—	“スマアシ停止”と機能停止コードを表示	—	
衝突警報機能	—	 が点滅*1 スマートアシスト作動のメッセージを表示*3	ビビビビビビッ	
衝突回避支援機能	1次ブレーキ		 が点灯	ビビビビビ...
	2次ブレーキ			ビビビビビ...
誤発進抑制制御機能(前方)	停止保持		—	ピピピッ...
	警報		—	ビビビビビッ
誤発進抑制制御機能(後方)	制御		 が点灯	ビビビビビ...
	警報		—	ビビビビビッ
先行車発進お知らせ機能	制御		 が点灯	ビビビビビ...
	警報		—	ピピピッ
車線逸脱警報機能	 が点滅*1		スマートアシスト作動のメッセージを表示*3	ビビビビッ ビビビビッ
ハイビームアシスト	 が緑色に点灯	—	—	

\*1 アンバーイルミネーションメーター装着車

\*2 本書では、オートハイビームを「ハイビームアシスト」と表記しています。

\*3 ブルーイルミネーションメーター装着車

## スマートアシスト OFF スイッチ

エンジンスイッチが“ON”のとき、スマートアシスト OFF スイッチを操作することで、スマートアシストⅢの次の機能を停止することができます。

- 衝突警報機能（対車両・対歩行者）
- 衝突回避支援ブレーキ機能（対車両・対歩行者）
- 誤発進抑制制御機能（前方・後方）
- 先行車発進お知らせ機能
- 車線逸脱警報機能

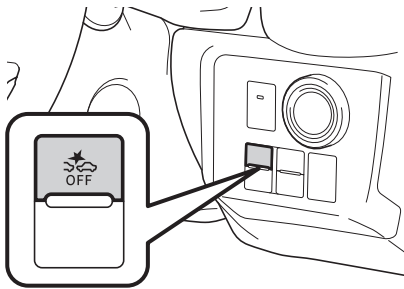

衝突警報機能、衝突回避支援ブレーキ機能、誤発進抑制制御機能、先行車発進お知らせ機能を“OFF”にするとき

- スマートアシスト OFF スイッチを約 2 秒以上押し続けると、“OFF”になります。
- メーター内のスマートアシスト OFF 表示灯が点灯し、ブザーが鳴ります。
- “ON”（作動可能状態）に戻すときは、再度スイッチを約 2 秒以上押し続けます。
- メーター内のスマートアシスト OFF 表示灯が消灯し、ブザーが鳴ります。

### 知識

- スマートアシスト OFF スイッチでシステムを“OFF”にしても、エンジンスイッチを“ON”にするたびに、システムは“ON”に戻ります。

## 車線逸脱警報機能を“OFF”にするとき

- スマートアシスト OFF スイッチを押すと、“OFF”になります。
  - メーター内の車線逸脱警報 OFF 表示灯が点灯し、ブザーが鳴ります。
- “ON”（作動可能状態）に戻すときは、再度スイッチを押します。
  - メーター内の車線逸脱警報 OFF 表示灯が消灯し、ブザーが鳴ります。

---

---

### 📖 知識

- 車線逸脱警報機能の“ON”または“OFF”の状態は、エンジンを再始動しても維持されます。
- 
-

# コーナーセンサー

オプション/グレード別装備

## コーナーセンサー

コーナーセンサーは、徐行（車速約10km/h以下）状態で走行しているときに、前後4カ所のソナーで障害物とのおおよその距離を認識して、ブザーとメーター表示で障害物の接近を運転者にお知らせする装置です。

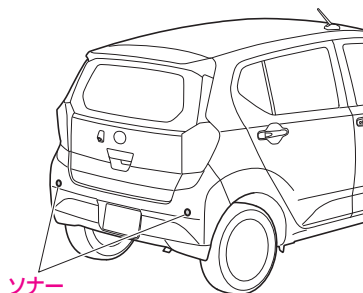
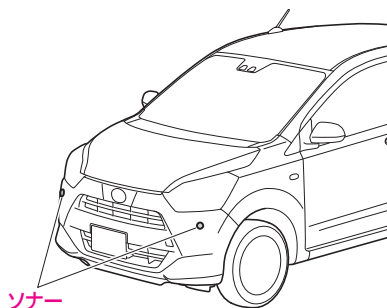

(ソナー→207ページ)

### 警告

コーナーセンサーをお使いになる前に

- 必ず次のことをお守りください。お守りいただかないと思わぬ事故につながるおそれがあり危険です。
- 車速が約10km/hをこえないようにしてください。
- ソナーの認識エリア、コーナーセンサーの作動速度には限界があります。お車を運転するときは、必ず車両周辺（特に車両側面など）やソナーの認識エリア外の安全を確認し、ブレーキで車速を十分に制御し、ゆっくり運転してください。
- ソナーやその周辺部分にステッカーを貼ったり、アクセサリなどを取り付けしないでください。

コーナーセンサーについて

- 次のような場合は、コーナーセンサーが作動しないことがあり、思わぬ事故につながるおそれがあり危険です。注意して運転してください。
- 路面の状態（勾配、凹凸など）
- 車両の整備状態（ブレーキ関係、タイヤの摩耗、空気圧、スペアタイヤなど）
- 悪天候時（豪雨、吹雪、濃霧など）
- 荷物を積載している、段差をまたいでいるなどにより、車両が極端に傾いているときや車高が著しく変化したとき
- 障害物との距離や向き、位置（車両中央付近に障害物がある）
- 勾配が急な坂道を走行しているとき



## 警告

- ソナーが正しく障害物を認識できないとき（特に次のような場合）
  - ソナーに非常に近い障害物のとき（障害物に接近しすぎると、ブザーが連続音から断続音になる場合があります）
  - 地面から高い位置に存在する障害物のとき
  - 背の低い障害物のとき
  - 小さい障害物（小動物、幼児など）、幅の狭い障害物のとき
  - 動いているもの（急に現れたり、車両を横切るものなど）
  - スポンジ状のものや雪などの表面がやわらかく音波を吸収しやすい障害物のとき
  - 障害物の面が車両に対して斜めのとき
  - 地面に対して垂直でない壁のとき
  - 凹凸な壁、波打っている壁など、平面でない壁のとき
  - 針金、金網、ロープ、道路標識、電柱やポールなどの細い障害物のとき
  - 壁から柱や配管などが突き出しているとき
  - 認識できる障害物と車両とのあいだに、認識できない障害物があるとき
  - ソナーの認識エリア外に存在する障害物のとき
  - 炎天下や寒冷時でソナー周辺部が著しく高温または低温のとき

- 雨、雪、氷、汚れなどがソナーに付着しているとき
- どしゃぶりの雨や水しぶきがかかったときや風が強いとき
- 周囲で大きな音が鳴っているときや、周囲に超音波を発するものがあるとき（他車のホーン、オートバイのエンジン音、大型車のエアブレーキ音、車両感知器、他車のソナーなど）
- ソナー付近に市販の電装部品（字光式ナンバープレート・無線アンテナなど）を取り付けたとき
- 衝突などでソナーの方向のずれが発生したとき

- コーナーセンサーと誤発進抑制制御機能（後方）では作動の対象とする障害物が異なります。コーナーセンサーが作動していても誤発進抑制制御機能（後方）が作動しなかったり、コーナーセンサーが作動していなくても、誤発進抑制制御（後方）が作動する場合があります。

## 注意

- 次のような場合は、障害物が作動範囲になくても作動することがあります。
  - 路面の勾配が急に変化する場所を走行するとき
  - ビニールカーテン、旗などをくぐって通過するとき
  - 水しぶき、雪などの巻上げがあったとき
  - 障害物の横を至近距離で通過するとき

## ⚠ 注意

- 車両用エレベーターや機械式駐車場を利用するとき
- 付近に障害物がある状態で、段差などを乗り越えるとき
- 車両側面の近くに障害物があるとき
- 路面上に段差や縁石、突起物などがあるとき、地面にわだちや穴があるとき
- 狭いスペースに進入するとき
- どしゃぶりの雨や水しぶきがかかったとき
- 悪天候時（豪雨、吹雪、濃霧など）
- 他車のホーン、オートバイのエンジン音、大型車のエアブレーキ音、車両感知器、他車のソナーなど超音波を発生するものが付近にいたとき
- ソナー付近に市販の電装部品（字光式ナンバープレート・無線アンテナなど）を取り付けたとき
- 車両姿勢が大きく傾いたとき
- 積載状況などにより車高が著しく変化したとき
- 衝突などでソナーの方向のずれが発生したとき
- 雨、雪、氷、汚れなどがソナーに付着しているとき

## コーナーセンサーの異常について

- 次のとき、ソナーの異常などにより装置が正常に作動しなくなっているおそれがあります。SUBARU 販売店で点検を受けてください。
  - 障害物を認識していない状態で、コーナーセンサーが作動したとき
  - ソナー、およびその周辺部分に強い衝撃や力を加えたとき
  - 事故などでソナー周辺が変形したとき
  - スマートアシストⅢに異常があるとき、またはスマートアシスト停止警告灯と機能停止コード“15E”が点灯しているとき  
(スマートアシスト停止警告灯  
→231ページ)  
(機能停止コード→232ページ)

---

---

## 📖 知識

- ソナーの認識エリアはバンパーの左右ソナー周辺に限られます。
  - 障害物を認識してから、コーナーセンサーが作動するまでに多少時間がかかります。低速走行時の場合でも、お知らせする前に障害物に近付きすぎると、お知らせしない場合があります。
  - オーディオ・エアコン使用時は、音楽やファンの音などにより、ブザーが聞き取りづらくなる場合があります。
- 
-

## 作動条件

- 次の条件をすべて満たしたときにコーナーセンサーは作動します。

### フロントコーナーセンサー

- エンジンスイッチが“ON”のとき
- コーナーセンサースイッチが“ON”のとき
- セレクトレバーが“P”レンジ以外のとき
- 車速が約 10km/h 以下のとき

### リアコーナーセンサー

- エンジンスイッチが“ON”のとき
- コーナーセンサースイッチが“ON”のとき
- セレクトレバーが“R”レンジのとき
- 車速が約 10km/h 以下のとき
- 作動条件をすべて満たした状態で、駐車ブレーキがかかっていないときに障害物を認識すると、ブザーが鳴ります。  
(ブザー→239ページ)

## 作動範囲

作動範囲

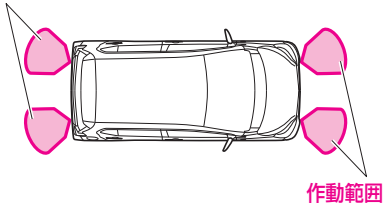

## コーナーセンサー スイッチ

エンジンスイッチが“ON”のとき、使用できます。

- スイッチを押すと、コーナーセンサーが“ON”になります。
  - 作動表示灯が点灯します。
- スイッチをもう一度押すと、コーナーセンサーが“OFF”になります。
  - 作動表示灯が消灯します。

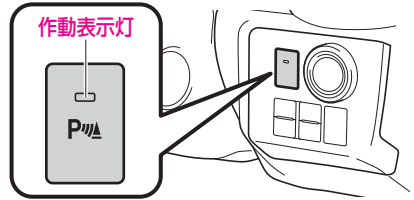

## ブザー

作動条件をすべて満たした状態で、駐車ブレーキがかかっていないときに障害物を認識すると、ブザーが鳴ります。

- 障害物との距離が短くなると、ブザーが下表のとおり変化します。

ブザー	ソナーと障害物との距離
ピッピッピッ… (断続音)	約60～45cm
ピピピ… (断続音)	約45～30cm
ピー (連続音)	約30cm以内

- ソナーが複数の障害物を同時に認識しているときは、最も近い障害物との距離のブザーが鳴ります。

## メーター表示

### コーナーセンサー表示灯



〈アンバーイルミネーションメーター〉

例：コーナーセンサー4カ所作動時



〈ブルーイルミネーションメーター〉

- 作動条件をすべて満たしているときに、障害物を認識したソナー位置が点灯します。
- エンジンスイッチが“ON”で、次の場合は前方2カ所、または後方2カ所（もしくは4カ所すべて）のソナー位置が同時に点灯し、ブザーが「ピピピ、ピピピ、ピピピ」と鳴ります。
  - コーナーセンサーの機能が低下しているとき
  - コーナーセンサーに異常があるとき（同時にマスターウォーニングも点灯します）

#### ブルーイルミネーションメーター装着車

- コーナーセンサーの状態に合わせてメッセージも表示されます。

### ⚠ 注意

- ブザーが「ピピピ、ピピピ、ピピピ」と鳴ったときは、コーナーセンサーが一時停止、または故障しています。ソナーに氷・雪・泥などが付着していないか確認して、取り除いてください。氷・雪・泥などが付着していない場合は、コーナーセンサーの異常が考えられます。SUBARU 販売店で点検を受けてください。

### マスターウォーニングが同時に点灯した場合

- コーナーセンサーの異常が考えられます。通常走行に問題はありませんが、SUBARU 販売店で点検を受けてください。

# エマージェンシーストップシグナル

## エマージェンシー ストップシグナル

エマージェンシーストップシグナルは、自車が急ブレーキをかけたことを、非常点滅表示灯が自動で高速点滅し、後続車に注意をうながすことで、追突される可能性を低減させるシステムです。

- 約60km/h以上で走行しているときに、急ブレーキをかけると作動します。

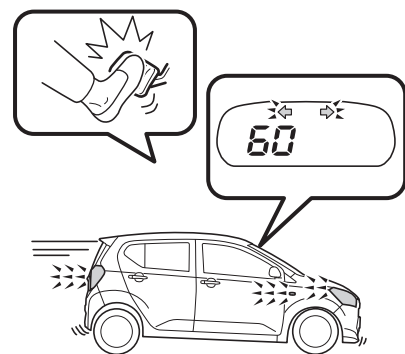

## 作動条件について

エマージェンシーストップシグナルは、自車が次の条件を全て満たしたときに作動します。

- 非常点滅表示灯スイッチが“OFF”
- 約60km/h以上で走行中
- ブレーキペダルを踏み、急減速した、またはABSが作動した

## 作動停止について

エマージェンシーストップシグナルは、次のいずれかのときに作動が停止します。

- 非常点滅表示灯スイッチを“ON”にした
- ブレーキペダルから足を離れた
- 急減速でなくなった
- ABSが作動停止した

## 警告

- エマージェンシーストップシグナルは、追突される可能性を低減させるシステムであり、追突を完全に防ぐものではありません。
- 運転するときは不必要な急ブレーキをさけ、安全運転を心がけてください。
- ABS警告灯、またはVDC & TRC警告灯が点灯しているときは、エマージェンシーストップシグナルが作動しないことがあります。

# アイドリングストップシステム

## アイドリングストップ

アイドリングストップは、エンジン暖機後に信号待ちや渋滞などで減速した際、停車前（約 11km/h 以下）もしくは停車後に、燃費向上や排気ガス低減、アイドリング騒音低減のため、自動でエンジンを停止（アイドリングストップ）、再始動させるシステムです。

## アイドリングストップ、エンジン再始動のしかた

- 1 走行中にアイドリングストップする条件を満たすと、アイドリングストップ表示灯が点灯します。

<スタンバイ状態>

(スタンバイ条件→245ページ)

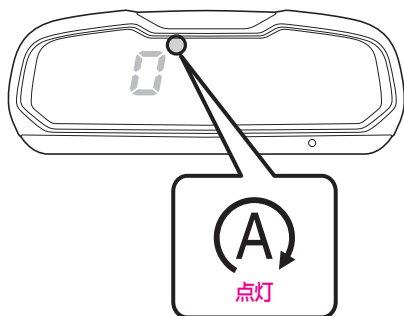

- 2 “D”レンジのままブレーキペダルを踏み減速すると、停車前（約 11km/h 以下）もしくは停車後に、アイドリングストップします。

<アイドリングストップ状態>

- アイドリングストップ表示灯はアイドリングストップ中も点灯し続けます。

(停車前のアイドリングストップ条件  
→245ページ)

(停車後のアイドリングストップ条件  
→246ページ)

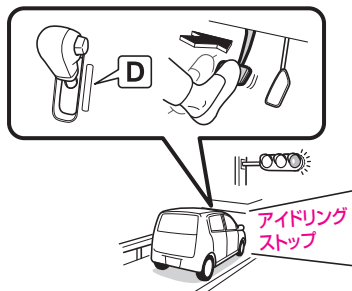

### 3 ブレーキペダルから足を離すと、エンジンが再始動します。

<エンジン再始動>

- アイドリングストップ表示灯は消灯します。

(エンジン再始動条件→246ページ)

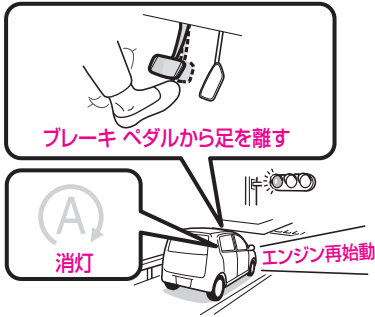

### 4 しばらく走行して、再びアイドリングストップする条件を満たすと、アイドリングストップ表示灯が点灯します。

## アイドリングストップの注意事項

### 警告

- アイドリングストップ中は車外へ出ないでください。思わぬ事故につながるおそれがあり危険です。
- 運転席シートベルトを外したり運転席ドアを開けたりすると、ブレーキペダルを踏んでいても、エンジンが再始動しますので、あわてずにブレーキペダルを踏み続けてください。
- 警告ブザーは約5秒間鳴ります。ただし運転席シートベルトと運転席ドアを元に戻すと警告ブザーが止まります。

(警告ブザー→248ページ)



- ブレーキペダルとアクセルペダルは右足で操作してください。慣れない左足でのブレーキペダル操作は緊急時の反応が遅れることがあり危険です。
- アイドリングストップ中は、ブレーキペダルを踏んだまま、アクセルペダルを踏むとエンジンが再始動しますので、車両の発進には十分ご注意ください。
- 長時間停車するときや車両から離れるときは、駐車ブレーキをかけ、エンジンスイッチを操作してエンジンを停止させてください。

**⚠ 注意**

アイドリングストップを正常に作動させるために

- 次の場合、アイドリングストップが正常に作動しないおそれがあります。SUBARU 販売店で点検を受けてください。
  - 運転席シートベルトを着用していても、シートベルト警告灯が点滅するとき
  - 運転席シートベルトを外していても、シートベルト警告灯が点滅しないとき
  - 運転席ドアを閉めても半ドア警告灯が点灯する、または室内照明のスイッチが“DOOR”のときに室内照明が点灯するとき
  - 運転席ドアを開けても半ドア警告灯が点灯しない、または室内照明のスイッチが“DOOR”のときに室内照明が点灯しないとき

**📖 知識**

アイドリングストップ中の操作について

- アイドリングストップ中に、セレクトレバーを“D”から“N”レンジ（または“S”レンジ）に操作してもアイドリングストップは継続します。ただし、セレクトレバーを“N”レンジに操作したあと他のレンジに操作すると、エンジンが再始動します。
- 右左折や合流時など、アイドリングストップ中に事前に発進準備をしたいときは、次の操作で事前にエンジンを再始動することができます。
  - ブレーキペダルをすばやく踏み増しする
  - ハンドル操作をする
  - アイドリングストップOFFスイッチを押す  
(アイドリングストップOFFスイッチ →250ページ)

アイドリングストップ中のエアコンの作動について

- アイドリングストップ中はエアコンの冷房、除湿機能が停止し、送風のみになります。通常作動に戻すには、次の操作でエンジンを再始動させてください。
  - ブレーキペダルをすばやく踏み増しする
  - アイドリングストップOFFスイッチを押す



## システムの作動条件について

### スタンバイ条件

次の条件をすべて満たすと、アイドリングストップ表示灯が点灯し、アイドリングストップが可能になります。

- アイドリングストップ OFF スイッチを押して、アイドリングストップの作動を停止していないとき  
(アイドリングストップ作動停止中は、アイドリングストップ OFF 表示灯が点灯します)
- エンジンが十分に温まっているとき
- トランスミッションオイルが十分に温まっているとき
- エンジン冷却水温が高すぎないとき
- バッテリーが十分に充電されているとき
- エンジン始動後に約 10km/h 以上でしばらく走行したあと  
(走行せずにアイドリング状態を続けていても、アイドリングストップしません)
- セレクトレバーが“D”レンジのとき
- ボンネットが閉まっているとき
- 運転席ドアが閉まっているとき
- 運転席シートベルトを着用しているとき
- 外気温が約 0℃以上のとき  
(走行状態によって、実際の外気温とメーター表示の外気温は、異なる場合があります)
- フロントデフロスタースイッチが“OFF”のとき(オートエアコン装着車)
- 車内温度が快適なとき(オートエアコン装着車の冷房時)

- システム(アイドリングストップ、エンジン電子制御、CVT、ABS、VDC、電動パワーステアリング、車両通信)が正常なとき

### 知識

- 次の場合、スタンバイ状態になるまでに時間がかかる場合があります。
  - 車両を長期間使用しなかったときなど、バッテリーが放電しているとき
  - バッテリー交換などで、バッテリーの⊖端子を外したあと
  - 冷房初期(オートエアコン装着車)

### 停車前のアイドリングストップ条件

スタンバイ条件と次の条件をすべて満たすと、アイドリングストップ表示灯が点灯したまま、停車前にアイドリングストップします。

- 車速が約 11km/h 以下になったとき
- ブレーキペダルを踏んでいるとき
- アクセルペダルを踏んでいないとき
- 車幅灯が消灯しているとき
- フロントワイパー・ウォッシャースイッチが“OFF”のとき
- ハンドルの切れ角が小さいとき
- 急減速していないとき
- ABS、VDC が作動していないとき
- 衝突回避支援ブレーキ機能が作動していないとき(スマートアシストⅢ装着車)
- ブレーキオーバーライドシステムが作動していないとき

## 知識

- 次の場合、停車前アイドリングストップしない場合があります。
  - ブレーキブースター（ブレーキ倍力装置）の負圧が低下しているとき
  - ブレーキペダルを踏む力が弱いとき
  - 勾配のある坂道を走行しているとき
  - ゆるやかに減速しているとき

## 停車後のアイドリングストップ条件

スタンバイ条件と次の条件をすべて満たすと、アイドリングストップ表示灯が点灯したまま、停車後にアイドリングストップします。

- 車両が停車しているとき
- ブレーキペダルを踏んでいるとき
- アクセルペダルを踏んでいないとき
- ハンドル操作をしていないとき
- ABS、VDC が作動していないとき
- 衝突回避支援ブレーキ機能が作動していないとき（スマートアシストⅢ装着車）

## 知識

- 次の場合、アイドリングストップしない場合があります。
  - ブレーキブースター（ブレーキ倍力装置）の負圧が低下しているとき
  - ブレーキペダルを踏む力が弱いとき
  - 急勾配の坂道で停車したとき

## エンジン再始動条件

アイドリングストップ中に、次のいずれかの操作を行うとエンジンが再始動します。

- ブレーキペダルから足を離す
- ブレーキペダルをすばやく踏み増しする
- アクセルペダルを踏む
- ハンドル操作をする
- セレクトレバーを“R”・“P”レンジに操作する
- セレクトレバーを“N”レンジに操作したあと、他のレンジに操作する
- アイドリングストップ OFF スイッチを押して、システム作動を停止する
- フロントデフロスタースイッチを“ON”にする（オートエアコン装着車）
- 運転席ドアを開ける
- 運転席シートベルトを外す

## 知識

### エンジンの再始動について

- 次の場合でも、アイドリングストップ中にエンジンが再始動し、クリーブ現象\*1が発生しますので、ブレーキペダルはしっかりと踏み続けてください。
  - アイドリングストップ中に、アイドリングストップが作動可能な条件を満たさなくなった場合（アイドリングストップ表示灯は点滅後消灯）
    - ブレーキブースター（ブレーキ倍力装置）の負圧が低下したとき

\*1 エンジンがかかっているとき、セレクトレバーが“P”、“N”レンジ以外の位置で動力が繋がった状態になり、アクセルペダルを踏まなくてもゆっくりと車両が動き出す現象。

## 知識

- ・坂道などで停止状態から車両が動き出したとき
- ・停車前アイドリングストップ中に下り坂などで加速したとき
- ・バッテリーの放電量が多いとき
- ・警告灯(エンジン、CVT、ABS、VDC & TRC、電動パワーステアリング)が点灯するなど、各システムに異常が発生したとき
- ・エアコンの制御システムに異常が発生したとき(オートエアコン装着車)
- ・冷房時にエアコン吹き出し口の風の温度が上昇したとき(オートエアコン装着車)
- ・アイドリングストップしてから約3分経過したとき
- アイドリングストップ中に、アイドリングストップシステムに異常が発生した場合、またはエンジン部品(スターター)やバッテリーが交換時期になった場合(アイドリングストップOFF表示灯が点滅)

## アイドリングストップ時間が短くなる場合

- 次の場合、アイドリングストップ時間が短くなる場合があります。
  - 外気温が高く、エアコンを使用している状態で頻繁にアイドリングストップしたとき(オートエアコン装着車)
  - 電装品などの消費電力が大きいとき

## エンジンが再始動しない場合

- 次の場合、警告ブザーが鳴ってアイドリングストップ表示灯が点滅し、安全確保のためブレーキペダルから足を離しても、エンジンは再始動しません。
  - アイドリングストップ中にボンネットを開けたとき  
(警告ブザー→248ページ)

## エンジン再始動時の電装品の動作について

- オーディオの音量が大きいなど、アイドリングストップ中の消費電力が大きい場合、エンジン再始動時に次の電源が一時的に“OFF”になることがあります。
  - オーディオ
  - ナビゲーションシステム
- アイドリングストップからエンジンが再始動すると、アクセサリソケットの電源電圧が低下するので、使用している電化製品によっては電源が一時的に“OFF”になることがあります。

## 警告ブザー

アイドリングストップ中に、運転席シートベルトを外したり、運転席ドアやボンネットを開けたりすると、警告ブザー（断続音）が約5秒間鳴り、アイドリングストップ表示灯が高速で点滅します。

### 運転席シートベルトを外したとき

エンジンが再始動します。

#### ▼ 対処方法

- 運転席シートベルトを確実に着用してください。  
（警告ブザーが止まります）

### 運転席ドアを開けたとき

エンジンが再始動します。

#### ▼ 対処方法

- 運転席ドアが開いていないかを確認し、確実に閉めてください。  
（警告ブザーが止まります）

### ボンネットを開けたとき

安全確保のため、通常のエンジン停止状態になります。

（エンジン警告灯・チャージ警告灯・オイルプレッシャー警告灯も同時に点灯します）

#### ▼ 対処方法

- ボンネットが開いていないか確認し、確実に閉めてください。
- セレクトレバーを“P”レンジに操作してから、ブレーキペダルを踏んだままエンジンスイッチを操作して、エンジンを始動してください。

## アイドリングストップ表示灯

アイドリングストップに関する操作状況、車両の状態をお知らせします。

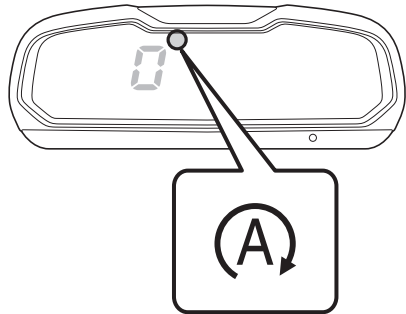

### 点灯

- エンジンスイッチを“ON”にしたとき  
（数秒後消灯）
- アイドリングストップが作動可能な条件を満たしたとき  
＜スタンバイ条件成立＞
- アイドリングストップ中

### 消灯

- アイドリングストップからエンジンが再始動したとき
- アイドリングストップが作動可能な条件を満たしていないとき  
＜スタンバイ条件不成立＞

### 低速点滅後、消灯

アイドリングストップ中に、アイドリングストップが作動可能な条件を満たさなくなり、エンジンが再始動したとき

## 高速点滅

アイドリングストップ中に次の状態になると、高速点滅すると同時に警告ブザーが約5秒間鳴ります。

- 運転席シートベルトを外したとき
- 運転席ドアを開けたとき
- ボンネットを開けたとき

(警告ブザー→248ページ)

### 知識

- 表示灯が点灯・点滅しているときに車幅灯を点灯すると、表示灯が減光します。

## アイドリングストップ OFF 表示灯

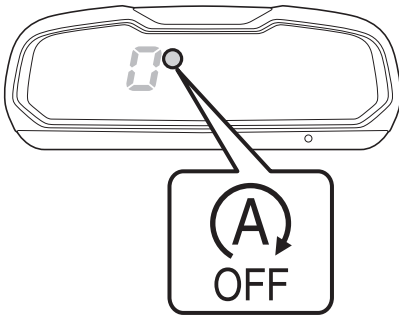

## 点灯

- アイドリングストップ OFF スイッチを押して、アイドリングストップ作動を停止すると点灯します。

(アイドリングストップ OFF スイッチ  
→250ページ)

## 点滅

- 次の状態になると、エンジンスイッチが“ON”のときに点滅します。

- アイドリングストップシステムに異常があるとき
- エンジン部品（スターター）が交換時期のとき

## 点滅後、消灯

- バッテリーが交換時期になると、エンジンスイッチを“ON”にすると点滅し、数秒後に消灯します。

### 注意

#### 点滅した場合

- SUBARU 販売店で点検を受けてください。

### 知識

- 表示灯が点灯・点滅しているときに車幅灯を点灯すると、表示灯が減光します。

## アイドリングストップ時間表示

アイドリングストップ時間を、メーターのディスプレイ部に表示できます。

### アンバーイルミネーションメーター装着車

(マルチインフォメーションディスプレイ  
→136ページ)

### ブルーイルミネーションメーター装着車

(TFT マルチインフォメーションディスプレイ  
→141ページ)

## アイドリングストップ OFF スイッチ

アイドリングストップの作動を停止したいときにスイッチを押します。

### ▼ 操作方法

- スイッチを押すと、アイドリングストップの作動停止状態になります。
  - メーター内のアイドリングストップ OFF 表示灯が点灯します。
- もう一度スイッチを押すと、アイドリングストップ作動停止状態が解除されます。
  - アイドリングストップ OFF 表示灯が消灯します。

(アイドリングストップ表示灯  
→248ページ)

(アイドリングストップ OFF 表示灯  
→249ページ)

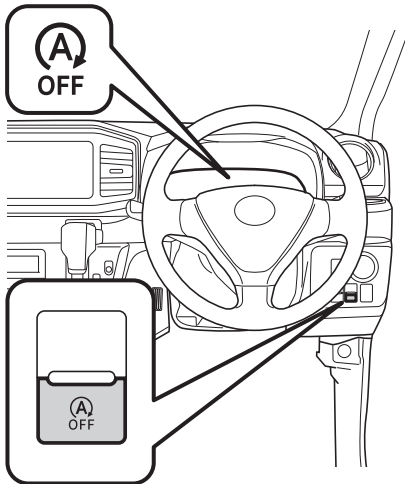

### 📖 知識

- アイドリングストップ中に、スイッチを押すとエンジンが再始動し、アイドリングストップ作動停止状態になります。(アイドリングストップ OFF 表示灯が点灯します)
- アイドリングストップはエンジンスイッチ操作によるエンジン始動をするたびに、作動可能状態に戻ります。

## ヒルスタートアシスト

アイドリングストップからブレーキペダルをゆるめてエンジンが再始動する際、最長約2秒間ブレーキ力を保持するシステムです。

- 坂道発進時の後退を軽減します。

### ▼ 作動の流れ

- 1 ブレーキペダルを踏む力をゆるめる

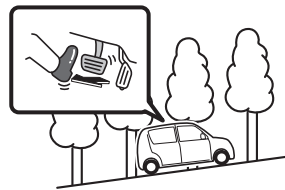

- 2 ブレーキ力保持

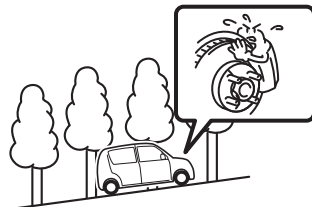

### 3 エンジン再始動

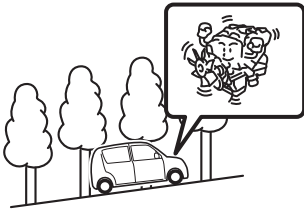

### 4 発進



#### ⚠ 警告

- ヒルスタートアシストは、坂道で停車させるシステムではありません。システムが正常に作動していても、坂道で停車中にブレーキペダルをゆるめると車両が動き出すおそれがありますので、停車中はブレーキペダルをしっかり踏み続けてください。
- ヒルスタートアシストを過信しないでください。発進時に車両が不意に動き出すなどして思わぬ事故につながるおそれがあります。常に周囲の状況を確認して、適切にセレクターレバー、ブレーキペダル、アクセルペダル、駐車ブレーキを操作して発進してください。

● ブレーキペダルから足を離したら、すみやかに発進操作を行ってください。坂道などで惰性で後退した場合、エンストを起こし、ブレーキの効きが悪くなったり、ハンドルが重くなるなど、思わぬ事故や故障の原因となるおそれがあり危険です。

● ゆるやかな上り坂で停車前アイドリングストップしたあと、車両が停止する前にアクセルペダルを踏んで再加速しようとした場合、車両が後退することがあります。

車両が惰性で後退したときは、周囲の状況に応じてブレーキペダル、アクセルペダルを操作し、安全に発進してください。

● 重い荷物を車内に積んでいるとき、または急な上り坂では、ヒルスタートアシストが作動していても、車両が後退することがあります。駐車ブレーキをかけたりするなどして発進してください。

#### 📖 知識

- ヒルスタートアシストの作動により、次の状態になることがありますが、異常ではありません。
  - ブレーキペダルの踏みごたえが変わる
  - ブレーキペダルが振動する
  - ブレーキから音が発生する
- ヒルスタートアシストは、坂道だけではなく、平坦な道路でも作動します。

## アイドリングストップ専用 バッテリー

アイドリングストップ装着車は、高性能な専用バッテリーを搭載しています。

バッテリーを交換するときは、この車用のアイドリングストップ専用バッテリーと交換してください。詳しくは SUBARU 販売店にご相談ください。

### 注意

- 専用バッテリー以外を使用すると、バッテリーの早期劣化やアイドリングストップが正常に作動しなくなる原因となります。
- バッテリーの端子から直接電装品の電源をとらないでください。アイドリングストップが正常に作動しなくなります。

---

---

### 知識

- バッテリーは定期的に充電することで、長持ちさせることができます。詳しくは SUBARU 販売店にご相談ください。
- 
-



# 発電制御

## 発電制御

減速時の発電によってバッテリーを集中充電することにより、走行中（加速やクルージングなど）の発電を抑制、燃料消費量を低減させ、燃費を向上させる効果があります。

## 発電状態表示

ブルーイルミネーションメーター装着車

発電制御中に発電状態を表示します。

(平均燃費／発電状態表示／エコリーフ→143ページ)



# 装備品の使いかた

## 空調

マニュアルエアコン	256
オートエアコン	264
リヤウインドウ デフォッガースイッチ	273

## オーディオ

ルーフアンテナ	274
オーディオの取り扱い	275
インテグレートCD・ AM/FM付ステレオ・ AUX端子	278
リヤビューカメラ	289

## 室内装備品

室内照明	293
アクセサリソケット	294
シートヒーター (運転席/助手席)	295
サンバイザー	296
アシストグリップ	298
収納装備	298
ドリンクホルダー	300
ショッピングフック	301

# 空調

## マニュアルエアコン

オプション/グレード別装備

室内の冷暖房、除湿、曇り取りなどを行うことができます。

### コントロールパネル

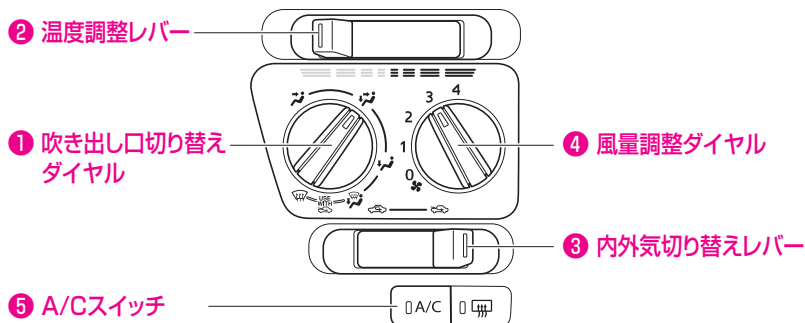

### マニュアルエアコンの使いかた

#### 通常の暖房

##### ▼ 操作方法

- 吹き出し口切り替えダイヤル (①) を にする
- 温度調整レバー (②) を右 (高温側) にスライドする
- 内外気切り替えレバー (③) を にする
- 風量調整ダイヤル (④) を調整する

##### ▼ 急速に暖房したいときは



温度調整レバー (②) を一番右 (高温側) にスライドして、内外気切り替えレバー (③) を にしてください。

#### 知識

- 内外気切り替えレバー (③) を にして長時間使用すると、ガラスが曇りやすくなりますので一時的にご使用ください。
- 暖かくなってきたら温度調整レバー (②) を左 (低温側) にスライドして、お好みの温度に調整してください。

## 通常の冷房

### ▼ 操作方法

- 吹き出し口切り替えダイヤル (1) を  にする
- 温度調整レバー (2) を左 (低温側) にスライドする
- 内外気切り替えレバー (3) を  にする
- 風量調整ダイヤル (4) を調整する
- A/C スイッチ (5) を “ON” にする

### 📖 知識



#### 乗車直後に車内の温度が高いときは

- 窓を開けて熱気を逃がしてからエアコンを作動させてください。

### ▼ 急速に冷房したいときは



温度調整レバー (2) を一番左 (最低温) に操作して、内外気切り替えレバー (3) を  にしてください。

### 📖 知識

- 内外気切り替えレバー (3) を  にして長時間使用すると車内の空気が汚れます。換気のためときどき内外気切り替えレバー (3) を  にしてください。
- 冷えてきたら温度調整レバー (2) を右 (高温側) にスライドして、お好みの温度に調整してください。

## 除湿暖房するとき (曇り止め)

### ▼ 操作方法



- 吹き出し口切り替えダイヤル (1) を  にする
- 状況に応じて温度調整レバー (2) を調整する
- 内外気切り替えレバー (3) を  にする
- 状況に応じて風量調整ダイヤル (4) を調整する
- A/C スイッチ (5) を “ON” にする

### 📖 知識

- 外気温が 0℃ 近くまで下がると、エアコンの除湿機能が作動しない場合があります。



## 換気するとき

### ▼ 操作方法

- 吹き出し口切り替えダイヤル (1) を  にする
- 状況に応じて温度調整レバー (2) を調整する
- 内外気切り替えレバー (3) を  にする
- 状況に応じて風量調整ダイヤル (4) を調整する
- A/C スイッチ (5) を “OFF” にする

## ガラスの曇りを取るとき

### ▼ 操作方法

- 吹き出し口切り替えダイヤル (1) を  にする
- 状況に応じて温度調整レバー (2) を調整する
- 内外気切り替えレバー (3) を  にする
- 状況に応じて風量調整ダイヤル (4) を調整する
- A/C スイッチ (5) を “ON” にする

### ▼ より早くガラスの曇りを取る場合

ガラスの曇りを取る操作と併せて、次の操作を行います。

- 風量調整ダイヤル (4) で風量を増す
- 温度調整レバー (2) を右 (高温側) にスライドする

### 警告

#### ガラスの曇りを防止するために

- 温度調整レバー (2) を一番左 (最低温) に操作しないでください。冷風がガラスに当たるとガラスの外側が曇ることがあります。

## 知識

- 外気温が0℃近くまで下がると、エアコンの除湿機能が作動しない場合があります。
- 吹き出し口切り替えダイヤル (1) を  にすると、曇り取りと同時に足元にも送風します。

### 外気が汚れているときは

- 一時的に内外気切り替えレバー (3) を  にしてください。

## マニュアルエアコンの取扱いについて

### 警告

- アイドリングストップ中は、エアコンが作動しないため室内の湿度が上がってガラスが曇ることがあります。エンジンを再始動し、エアコンを作動させてください。  
(ガラスの曇りを取るとき→258ページ)

## 知識

### アイドリングストップ中にエアコンを作動させるには

- アイドリングストップ中はエアコンの冷房・除湿機能が停止し、送風のみになります。通常作動に戻すには、次の操作でエンジンを再始動させてください。
  - ブレーキペダルをすばやく踏み増しする
  - アイドリングストップOFFスイッチを押す  
(アイドリングストップ→242ページ)

## 風向きの調整

### 吹き出し口

#### ▼ 中央吹き出し口

- ノブを動かして調整します。

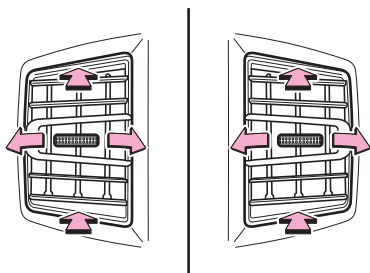

#### ▼ 左右吹き出し口

- カバーを動かして調整します。

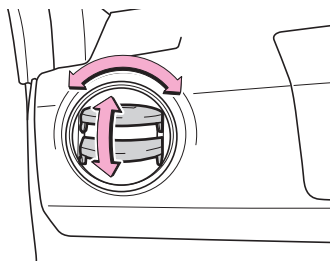

### 吹き出し口の開閉

#### ▼ 左右吹き出し口

- ① くぼみを押して開ける
- ② カバーを下げて閉じる

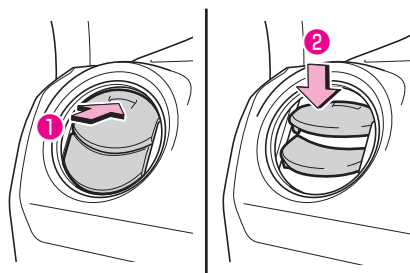

### 知識

- 冷房時、まれに吹き出し口から霧が吹き出したように見えることがありますが、これは湿った空気が急に冷やされたときに発生するものであり異常ではありません。







## 各ダイヤル／レバースイッチの使いかた

### ① 吹き出し口切り替えダイヤル

ダイヤルを左右に回して、吹き出し口を切り替えます。



● 風量は吹き出し口によって異なります。

ダイヤル位置					
吹き出し口	B C	B C D	D (A) (C)	A D (C)	A (C)

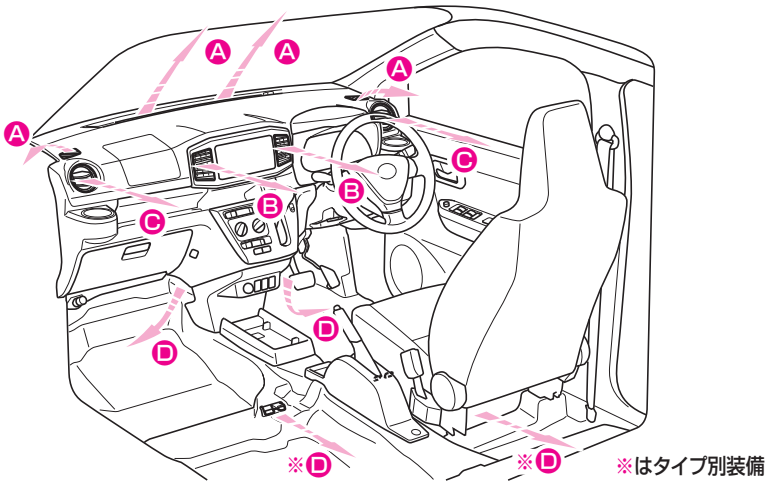

( )は特に風量の少ないものを示します。

### ▼ 吹き出し口の位置





### 警告

ガラスの曇りを防止するために

- 湿度が高いときにエアコンを低い設定温度で作動させている場合は、吹き出し口を  または  に切り替えないでください。外気とガラスの温度差でガラスの外側が曇り、視界をさまたげるおそれがあります。

知識

●このマークは、吹き出し口切り替えダイヤル(❶)を  または  に合わせるときに内外気切り替えレバー(❸)を  に合わせて使用することをおすすめするためのものです。

 に合わせることでガラスが曇りにくくなります。



❷ 温度調整レバー

レバーを左右にスライドして、温度を調整します。

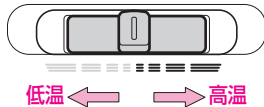

❸ 内外気切り替えレバー

レバーをスライドして内気循環、外気導入を切り替えます。

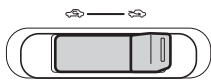



▼ 内気循環 (🔄)

●外気をシャ断している状態です。  
トンネルや渋滞など外気が汚れているときや早く冷暖房したいとき、外気温度が高いときの冷房効果を高めたいときにお使いください。

▼ 外気導入 (🌬️)

●外気を導入している状態です。  
通常はこの位置でお使いください。

⚠️ 注意

●吹き出し口切り替えダイヤル(❶)が ,  または  のとき“内気循環”にしないでください。ガラスが曇りやすくなります。

知識

●“内気循環”を長時間使用しないでください。ガラスが曇りやすくなります。通常は“外気導入”を使用してください。

●トンネルや渋滞時などは、“内気循環”にして付近の排気ガスが室内に入るのを防いでください。

●エアコン使用中に、室内外のさまざまな臭いがエアコン装置内に取り込まれて混ざり合うことにより、吹き出し口からの風が臭うことがあります。エアコン始動時に発生する臭いを抑えるために、駐車時は外気導入にしておくことをおすすめします。

#### 4 風量調整ダイヤル

吹き出し口からの風量を調整します。

- 4段階の切り替えができます。

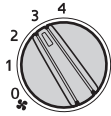

#### 5 A/C スイッチ

- ファンが作動中に、スイッチを押すとエアコン（冷房、除湿機能）が作動します。
  - 作動表示灯が点灯します。
- もう一度押すとエアコンが停止します。
  - 作動表示灯が消灯します。

作動表示灯



#### 警告

- 停車時（アイドリングストップ中は除く）の冷房効果を向上させるために、エンジンアイドリング回転を少し高くするアイドルアップ装置が付いています。アイドルアップ装置作動中の発進、停止時の運転操作に注意してください。  
冷房中、一時停止する場合はブレーキペダルをしっかり踏んでください。

#### 知識

- 外気温が 0℃ 近くまで下がると、エアコンの除湿機能が作動しない場合があります。

## オートエアコン

オプション/グレード別装備

室内の冷暖房、除湿、曇り取りなどを行うことができます。

### コントロールパネル

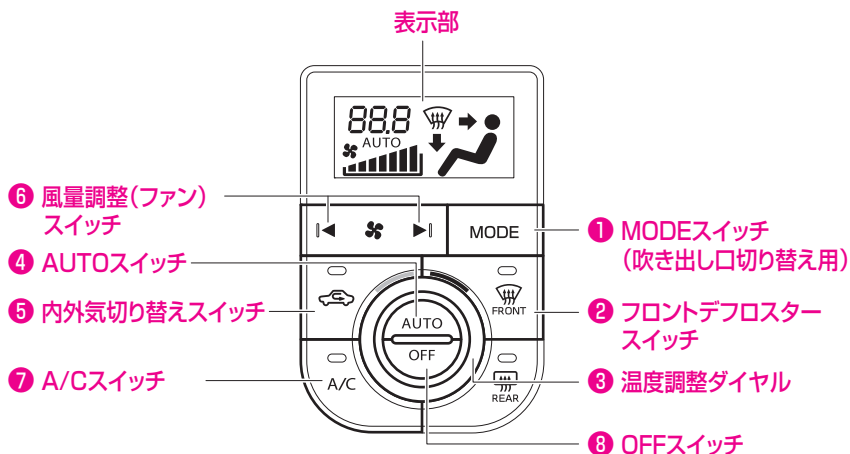

### オートエアコンの使いかた

#### 通常の使いかた

##### ▼操作方法

- 1 エンジンを始動し、AUTO スイッチ (4) を押す
  - スイッチを“ON”にすると、吹き出し口・風量・および内外気切り替えが自動的に調整されます。
- 2 温度調整ダイヤル (3) で温度を調整する
- 3 停止するときには、OFF スイッチ (8) を押す

##### ▼冷房・除湿をするときは

- A/C スイッチ (7) を押す

#### 📖 知識

- 設定温度は25℃を目安に、お好みで調整してください。  
乗車直後の室内温度が高い（または低い）ときに、設定温度を25℃より極端に低く（または高く）調整しても、希望の室内温度になるまでの時間はほとんど変わりません。

## ガラスの曇りを取るとき

寒冷時や、雨のときなどガラスが曇ったときに使用します。

### ▼ 操作方法

- 1 フロントデフロスタースイッチ (2) を押し、吹き出し口が切り替わる
  - 自動的にエアコンが作動して外気導入に切り替わります。
- 2 スイッチをもう一度押し、曇り止めが停止し、元の状態に戻る

### ▼ より早くガラスの曇りを取る場合

- ガラスの曇りを取る操作と併せて、次の操作を行います。
  - 風量調整(ファン)スイッチ (6) を操作して、風量を増す
  - 温度調整ダイヤル (3) を操作して、設定温度を上げる

### ⚠ 警告

#### ガラスの曇りを防止するために

- 温度調整ダイヤル (3) を最低温に操作しないでください。冷風がガラスに当たるとガラスの外側が曇ることがあります。

### 📖 知識

- 外気温が0℃近くまで下がると、エアコンの除湿機能が作動しない場合があります。
- フロントデフロスタースイッチ (2) が“ON”のときは、アイドリングストップをしません。
- アイドリングストップ中にフロントデフロスタースイッチ (2) を“ON”にすると、エンジンが再始動します。

### 外気が汚れているときは

- 一時的に“内気循環”にしてください。

## 換気するとき

導入された外気が中央および左右の吹き出し口から吹き出します。

### ▼ 操作方法

- 内外気切り替えスイッチ (5) を外気導入(作動表示灯が消灯)にする
- MODEスイッチ (1) を押し、“”に切り替える

## アイドリングストップ中のエアコン作動について

### 警告

- アイドリングストップ中は、エアコンが作動しないため室内の湿度が上がってガラスが曇ることがあります。エンジンを再始動し、エアコンを作動させてください。  
(ガラスの曇りを取るとき→265ページ)

### 知識

- エアコンの操作や室内温度により、アイドリングストップをしない場合や、アイドリングストップ中にブレーキペダルから足を離さなくてもエンジンが再始動することがあります。

## アイドリングストップ中にエアコンを作動させるには

- アイドリングストップ中はエアコンの冷房・除湿機能が停止し、送風のみになります。通常作動に戻すには、次の操作でエンジンを再始動させてください。
  - ブレーキペダルをすばやく踏み増しする
  - アイドリングストップOFFスイッチを押す  
(アイドリングストップ→242ページ)

## 風向きの調整

### 吹き出し口

#### ▼中央吹き出し口

- ノブを動かして調整します。

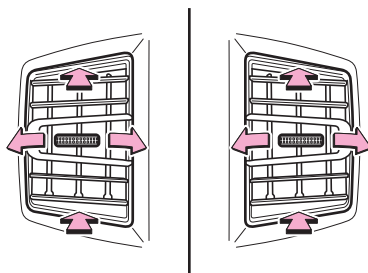

#### ▼左右吹き出し口

- カバーを動かして調整します。

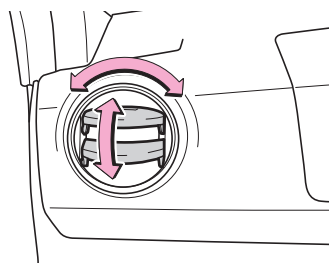

## 吹き出し口の開閉

### ▼ 左右吹き出し口

- ① くぼみを押して開ける
- ② カバーを下げて閉じる

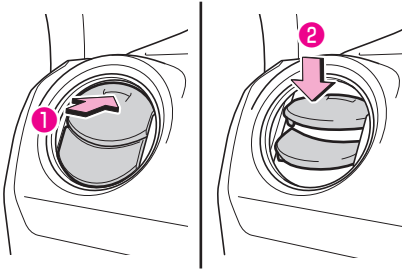

### 📖 知識

- 冷房時、まれに吹き出し口から霧が吹き出したように見えることがありますが、これは湿った空気が急に冷やされたときに発生するものであり異常ではありません。

## 各ダイヤル／スイッチの使いかた

### ①MODE (吹き出し口切り替え) スイッチ

スイッチを押すごとに、吹き出し口が「 → → → 」の順に切り替わります。

● 選択された吹き出し口が表示部に表示されます。

● 風量は吹き出し口によって異なります。

表示				
吹き出し口	B C	B C D	D (A) (C)	A D (C)

( )は特に風量の少ないものを示します。

MODE

### ▼ 吹き出し口の位置

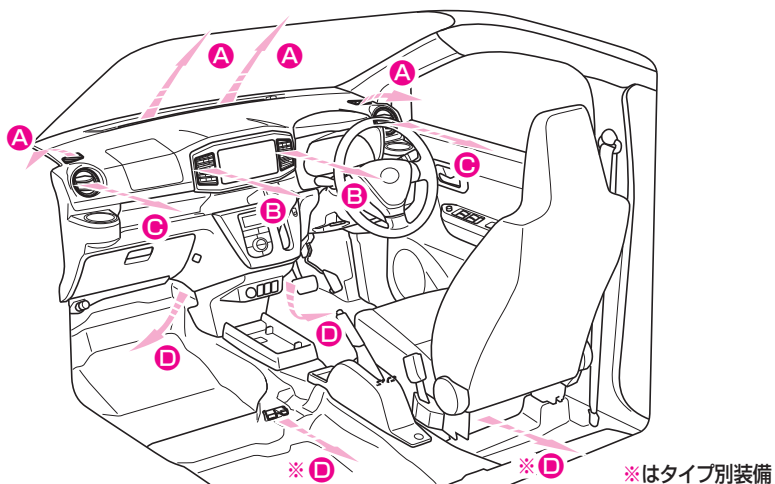

### ⚠ 警告

#### ガラスの曇りを防止するために

● 湿度が高いときにエアコンを低い設定温度で作動させている場合は、吹き出し口をに切り替えないでください。

外気とガラスの温度差でガラスの外側が曇り、視界をさまたげるおそれがあります。



## ② フロントデフロスタースイッチ

- スイッチを押すと、吹き出し口が切り替わり、自動的にエアコンが作動して外気導入に切り替わります。
  - 作動表示灯が点灯します。
- スイッチをもう一度押すと、曇り止めが停止し、元の状態に戻ります。
  - 作動表示灯が消灯します。

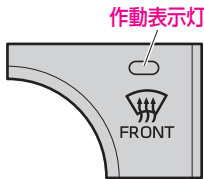

### 警告

#### ガラスの曇りを防止するために

- 湿度が高いときにエアコンを低い設定温度で作動させている場合は、スイッチを“ON”にしないでください。外気とガラスの温度差でガラスの外側が曇り、視界をさまたげるおそれがあります。

### 知識

- スイッチが“ON”のときは、アイドリングストップをしません。
- アイドリングストップ中にスイッチを“ON”にすると、エンジンが再始動します。  
(アイドリングストップ→242ページ)

## ③ 温度調整ダイヤル

ダイヤルを左右に回して、設定温度を調整します。

- 設定温度が表示部に表示されます。

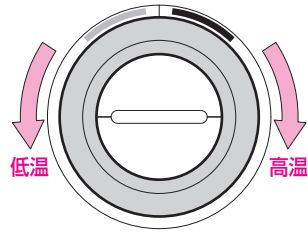

### 知識

- 設定温度を18℃～32℃の間で調整することができます。最大冷房にすると“LO”、最大暖房にすると“HI”の表示になります。

## ④ AUTO スイッチ

スイッチを押すと、吹き出し口、風量、および内外気の切り替えが自動的に調整されます。

- 表示部に“AUTO”が表示されます。



知識

**AUTO スイッチが“ON”のときは**

- 吹き出し口、または風量を手動で調整すると、表示部の“AUTO”が表示されなくなりますが、調整した機能以外は自動調整のままとなります。すべての機能を自動調整に戻すときは、再度AUTOスイッチを押してください。
- 吹き出し口が❖または❖で、冬場などの寒いときには、温風の準備ができるまで、中央、左右、足元吹き出し口から風は出ません。
- 吹き出し口が❖または❖で、夏場などの暑いときには、冷風の準備ができるまで、数秒間ファンが“弱”で作動します。
- エアコン始動時に発生する臭を抑えるため、エアコン始動直後は、しばらく風が出ない場合があります。
- AUTOスイッチが“ON”のときで、アイドリングストップ中は、風量が少なくなるように調整されることがあります。エンジンが再始動すると、風量は自動調整に戻ります。  
(アイドリングストップ→242ページ)

**⑤ 内外気切り替えスイッチ**

スイッチを押して内気循環、外気導入を切り替えます。

作動表示灯

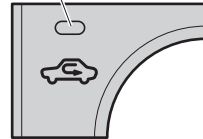

▼ 内気循環（作動表示灯が点灯）

- 外気をしゃ断している状態です。トンネルや渋滞など外気が汚れているときや早く冷暖房したいとき、外気温度が高いときの冷房効果を高めたいときにお使いください。

▼ 外気導入（作動表示灯が消灯）

- 外気を導入している状態です。通常はこの位置でお使いください。

知識

- “内気循環”を長時間使用しないでください。ガラスが曇りやすくなります。
- トンネルや渋滞時などは、“内気循環”にして付近の排気ガスが室内に入るのを防いでください。
- 設定温度や室内温度などにより、自動的に“内気循環”または“外気導入”へ切り替わることがあります。
- エアコン使用中に、室内外のさまざまな臭いがエアコン装置内に取り込まれて混ざり合うことにより、吹き出し口からの風が臭うことがあります。エアコン始動時に発生する臭を抑えるために、駐車時は外気導入にしておくことをおすすめします。

## ⑥ 風量調整（ファン）スイッチ

吹き出し口からの風量を調整します。

- 風量が表示部に表示されます。



### ▼ 風量を強くするには

- スイッチの“▶”側を押します。

### ▼ 風量を弱くするには

- スイッチの“◀”側を押します。

### ▼ ファンを停止するときは

- OFFスイッチ（⑧）を押します。

### 📖 知識

- 吹き出し口が🌀または🌀で、夏場などの暑いときには、冷風の準備ができるまで、数秒間ファンが“弱”で作動する場合があります。
- エアコン始動時に発生する臭いを抑えるため、エアコン始動直後は、しばらく風が出ない場合があります。

## ⑦ A/C スイッチ

- ファンが作動中に、スイッチを押すとエアコン（冷房、除湿機能）が作動します。
  - 作動表示灯が点灯します。
- もう一度押すとエアコンが停止します。
  - 作動表示灯が消灯します。

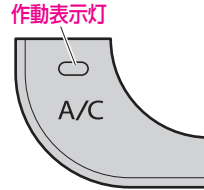

### ⚠ 警告

- 停車時（アイドリングストップ中は除く）の冷房効果を向上させるために、エンジンアイドリング回転を少し高くするアイドルアップ装置が付いています。アイドルアップ装置作動中の発進、停止時の運転操作に注意してください。冷房中、一時停止する場合はブレーキペダルをしっかり踏んでください。

### 📖 知識

- 外気温が0℃近くまで下がると、エアコンの除湿機能が作動しない場合があります。

### ⑧ OFF スイッチ

スイッチを押すと、空調機能が停止します。



### ■ 温度調節センサー

オートエアコンには自動的に温度調節を行うために、センサーが取り付けられています。

### ■ 日射センサー

日射量を検知します。

日射センサー  
(オートライトセンサー兼用)

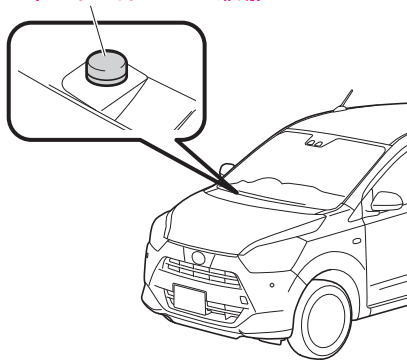

### ■ 内気センサー

室内温度を検知します。

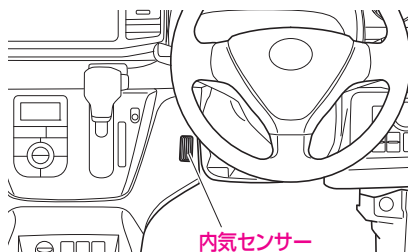

### ■ 知識

- 日射センサーの上に物を置いたり、内気センサーをシールなどでふさぐなどすると、センサーが正常に作動しなくなることがあります。

## リヤウインドウ デフォググースイッチ

エンジンスイッチが“ON”のとき、使用できます。

### ▼ 操作方法

- スイッチを押すと、リヤウインドウガラスが温められ、曇りを取ることができます。
  - 作動表示灯が点灯します。
- スイッチをもう一度押すと、作動が停止します。
  - 作動表示灯が消灯します。
- ヒートドドアミラー装備車では、リヤウインドウガラスと同時にドアミラーも温められ、ミラーについての曇りを取ることができます。

### マニュアルエアコン装着車

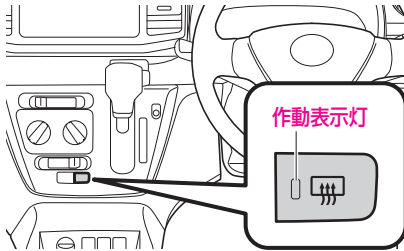

### オートエアコン装着車

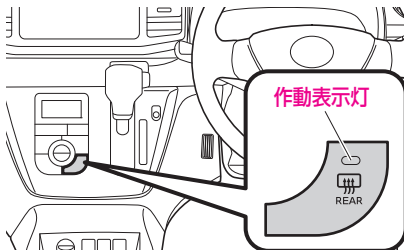

### ⚠ 注意

バッテリーあがりを防ぐために

- エンジンを止めた状態で長時間使用しないでください。

リヤウインドウガラス内面を清掃するときは

- リヤウインドウガラス内面の電熱線を傷付けないでください。

### 📖 知識

#### オートエアコン装着車

- スイッチを押すと、約 15 ～ 60 分後に自動的に作動が停止します。  
(外気温や車両の走行状態によって作動時間が異なります)

# オーディオ

## ルーフアンテナ

### ▼ 使用方法

ラジオを受信するときは、アンテナを図のように立てた状態にしてください。



### ▼ 倒しかた

前後方向に倒すことができます。

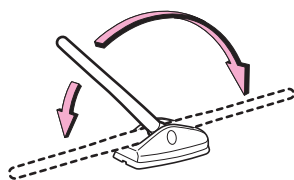

### ▼ 取り外しかた、取り付けかた

アンテナの根元を持ち、矢印の方向に回します。

- 取り付け時はしっかりと締め付けてください。



### ⚠ 注意

- アンテナは横方向への調整はできません。
- 次のようなときは、アンテナを取り外してください。破損したり、変形したりする場合があります。
  - 自動洗車機使用時
  - ボディカバーをかけるとき
  - 降雪時に長時間駐車するとき
- 立体駐車場など屋根の低いガレージなどに入れるときは、アンテナを倒してください。
- 洗車時などアンテナを取り外したときは、アンテナを紛失しないように注意してください。また、走行前には必ずアンテナを元どおりに取り付けてください。

## オーディオの取り扱い

### オプション/グレード別装備

#### ⚠ 警告

- 運転中は、車外の音が聞こえる程度の音量でお楽しみください。大きな音量を出すと車外の音が聞こえず、思わぬ事故につながるおそれがあります。
- 走行中にオーディオの操作をしないでください。運転のさまたげになり、思わぬ事故につながります。

#### ⚠ 注意

- エンジン停止時は、オーディオを長時間使用しないでください。バッテリーあがりを起こし、エンジンの始動ができなくなります。
- 水分や高温・多湿・ほこり・ゴミを嫌いますので、車内清掃や換気に十分注意してください。
- オーディオ本体の手入れは、乾いた柔らかい布でふいてください。損傷の原因となるおそれがある固い布や、ベンジン・シンナー・アルコールなどは絶対に使用しないでください。また、汚れがひどい場合には、柔らかい布を水またはぬるま湯に浸し、軽くふき取ってください。
- 車内の温度に気を付けてください。極寒や酷暑のとき、特に夏期は車内の温度が大変高くなり、故障の原因となるおそれがありますので、車内の換気に注意し、適温で使用してください。

### CD プレーヤーの取り扱い

- 挿入口には、指定されている CD 以外の物を入れたり、ドライバーなどの金属物や磁石などを近付けないでください。故障の原因となります。また、CD に磁石などを絶対に近付けないでください。

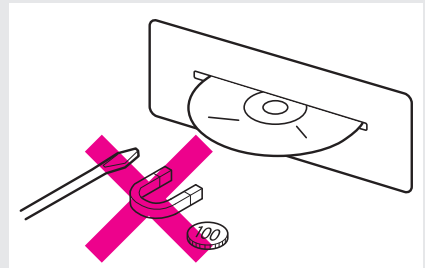

- CD が挿入された状態でエンジンを始動すると、「カチッ」・「ウーン」などという音が数回しますが、これは再生準備のための作動音で、故障ではありません。
- CD を挿入して数秒すると、セットされずに戻ってることがあります。この場合は、CD の異常が考えられますので、CD に異常がないかを確認してください。
- 取り出しボタンを押しても、CD が挿入されたまま取り出せないときは、プレーヤーの保護のため、機能が停止することがあります。この場合、SUBARU 販売店にご相談ください。

**⚠ 注意**

- お車を降りるときは、必ず CD をオーディオ本体から取り出し、ケースに入れて、高温にならない場所に保管してください。
- CD を直射日光に長時間当てたり、挿入口に残した状態のまま長時間放置しないでください。また、高温・多湿な場所（インストルメントパネルの上やシートの上など）に長時間放置しないでください。CD がひずみ、使用できなくなるおそれがあります。  
従来のオーディオレコードと同様にプラスチック製ですので、その原因となります。  
そり防止のため、必ずケースに入れ、直射日光の当たらない場所に保管してください。

**CD の取り扱い**

- CD を持つときは、信号面に触らないようにしてください。両端を挟むようにして持つか、中央の穴と端を挟んで持ってください。

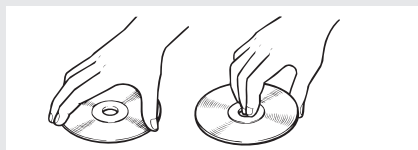

- CD は内部で高速回転しますので、異常な CD（ハート型など異形の CD、ヒビが入った CD や大きくそった CD）は使用しないでください。

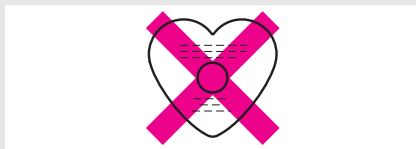

- 記録部分に透明または半透明部分がある CD は、正常に出し入れや再生ができなくなるおそれがありますので、使用しないでください。
- ラベル面（印刷面）にも紙やシールなどを貼り付けたり、傷などを付けないようにしてください。
- CD に指紋やほこりが付いた場合でも、CD に記録された信号には直接影響しませんが、汚れにより、信号記録面からの反射光の明るさが低減して音質が低下したり、音飛びを起こすことがあります。
- CD が汚れたときは、柔らかい布で CD の内周から外周方向へ軽くふいてください。
- レコードスプレー・帯電防止剤などは使用できません。またベンジン・シンナーなどの揮発性の薬品をかけると、表面が侵されることがありますので使用しないでください。





## ⚠ 注意

- 振動の激しい悪路を走行すると、音飛びを起こすことがあります。
- 真冬の車内は極度に冷えています。この状態で、ヒーターを入れてすぐに使用すると、CD や光学部品（プリズムやレンズなど）が曇って、正常に再生されないことがあります。  
CD が曇っているときは、柔らかい布でふいてください。  
光学部品が曇っているときは、1時間ほど放置しておけば自然に曇りが取れ、正常に再生されます。

## 📖 知識

- オーディオを聞いているとき、室内またはお車の近くで携帯電話や無線機を使うと、ノイズ（雑音）が入ることがあります。
- ラジオの受信は、電波の強さが変化したり、電車・信号機などの障害物の影響により、最良な受信状態を維持することが困難な場合があります。

# インテグレート CD・AM/FM 付ステレオ・AUX 端子

オプション/グレード別装備

## 基本操作

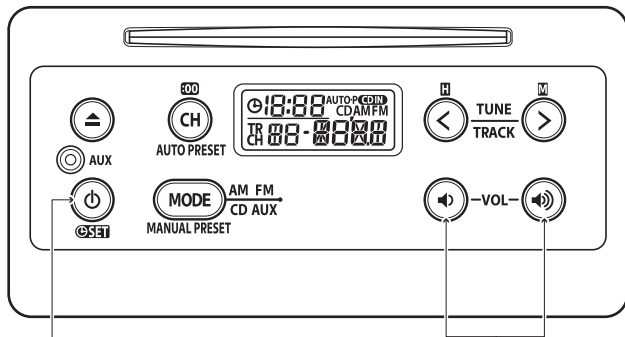

① 電源ボタン

② ボリュームボタン

## 電源を入れる

### ① 電源ボタン



1 エンジンスイッチを“ON”または“ACC”にします。

- 前回、車両の電源を“OFF”にしたときにオーディオの電源が入っていた場合は、自動的に電源が入ります。

2 ボタンを押すと、オーディオの電源が入ります。

- もう一度ボタンを押すと、電源が切れます。

## 音量を調整する

### ② ボリュームボタン



右側のボタンを押すと大きくなり、左側のボタンを押すと小さくなります。

## 知識

- 音量調整は「0～63」の範囲で調整できます。

## 時計調整

オーディオの電源の“ON”・“OFF”に関わらず、エンジンスイッチを“ON”または“ACC”にすると、ディスプレイ部に時計が表示されます。

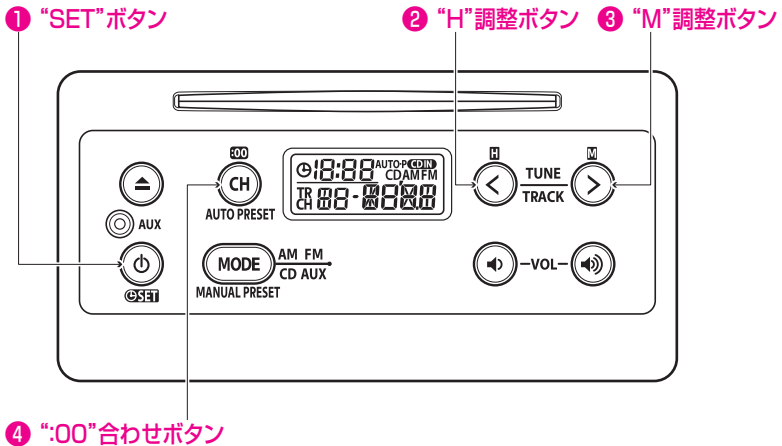

### 知識

- バッテリーやヒューズ交換などで、オーディオへの電力供給が断られたときは、初期設定の状態から時計の作動が開始されることがあります。この場合は、再度調整してください。
- 時刻の表示は、12 時間表示です。

### 時計調整モードにする

#### ① "SET" ボタン



ボタンを「ピッ」と音がするまで押し続けます。

- 調整後、もう一度ボタンを押すと、時計の調整が完了します。

### "時" を調整する

#### ② "H" 調整ボタン



時計調整モード中に、ボタンを押します。

- ボタンを押すごとに、数字が 1 つずつ大きくなります。  
(押し続けると、早送りします)

## ■ “分” を調整する

---

### ③ “M” 調整ボタン



時計調整モード中に、ボタンを押します。

- ボタンを押すごとに、数字が1つずつ大きくなります。  
(押し続けると、早送りします)

## ■ 時報 “:00” に合わせる

---

### ④ “:00” 合わせボタン



時計調整モード中に、ボタンを押します。

(例) 1:00 ~ 1:29 → 1:00

(例) 1:30 ~ 1:59 → 2:00

## ラジオの受信

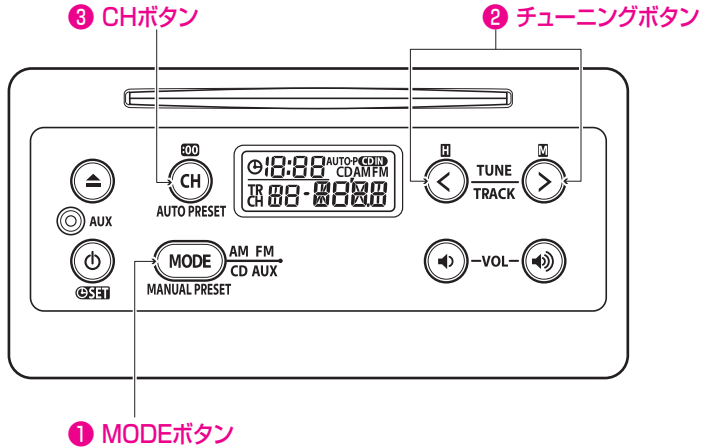

## AM/FM モードにする

### 1 MODE ボタン



ボタンを押して、AM/FM モードを選択します。

- ラジオを聞いているときに、ボタンを押すと、AM/FM が切り替わります。
- ディスプレイ部に、選択したモードが表示されます。

## 知識

- CD が挿入された状態で、AUX（外部入力接続）端子にオーディオケーブルが接続されていると、ボタンを押すごとに「AM → FM → CD → AUX」の順にモードが切り替わります。

The display shows 'CDAMFM' at the top and 'AUX' in large characters below it, indicating the selected mode.

## 周波数を変える

### ② チューニングボタン



#### ▼ 手動で選択するには

ボタンを押して希望の周波数を選択します。

- 周波数を高い方に選択するには右側のボタン、低い方に選択するには左側のボタンを押します。
- ディスプレイ部に、受信周波数が表示されます。

#### ▼ 自動で選択するには

ボタンを「ピッ」と音がするまで押し続けます。

- 周波数を高い方に選択するには右側のボタン、低い方に選択するには左側のボタンを押します。
- 放送が受信されると、自動的に止まります。
- ディスプレイ部に、受信周波数が表示されます。

自動選択を止めるには、もう一度ボタンを押します。

## 知識

- 受信感度が良く、ディスプレイ部に表示されている周波数に一番近い周波数が自動で選択されます。
- 山岳部や弱電界地域で自動選択を行った場合、受信できる周波数があっても、自動的に止まらないことがあります。この場合、手動選択を行ってください。

## 選択した周波数を記憶させる (マニュアルプリセット)

### ① MODE ボタン



- 1 記憶させる周波数を選択します。
- 2 ボタンを「ピッ」と音がするまで押し続けます。
  - ディスプレイ部の「CH」が点滅します。

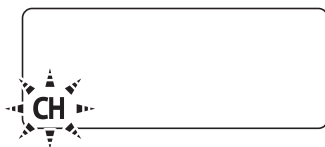

3 「CH」が点滅している間に CH ボタンで記憶させたいチャンネルを選択します。



●CH ボタンを押すたびに「CH1 → CH2 → CH3 → CH4 → CH5 → CH6 → CH1」の順にチャンネルが変わり、ディスプレイ部に表示されます。

4 もう一度 MODE ボタンを押すと、「ピッ」と音がして記憶されます。

#### 知識

●AM・FM 各 6 局まで周波数を記憶させることができます。

### 自動で放送局を記憶させる (オートプリセット)

#### 3 CH ボタン



ボタンを「ピッ」と音がするまで押し続けます。

●記憶操作が終了すると、「ピッピ」と音がして、記憶した中で一番低い周波数が受信されます。

#### 知識

●オートプリセットをするごとに、現在受信状態の良い周波数が低い順に 6 局まで、CH ボタンに記憶されます。なお、オートプリセットをする前に記憶させていた周波数は消去されます。

●受信周波数が 6 局未満のときは、受信することができた周波数だけが記憶されます。

その場合、記憶されなかったチャンネルを選択すると、ディスプレイ部に「-----」が表示されます。

●地域やお車の向きなどの条件により、すべての周波数の受信感度が悪い場合、自動で記憶されないことがあります。

その場合、オートプリセットをする前に記憶させていた放送局が CH ボタンに記憶されたままになります。

●同じ放送局からの受信でも、CH ボタンで選択し、記憶させた周波数とオートプリセットで記憶させた周波数は一致しないことがあります。

●オートプリセットによる記憶操作を同じ場所で繰り返しても、受信状態によっては、操作ごとに記憶される周波数が異なることがあります。

## ■ 記憶させた放送局を呼び出すには

### ③ CH ボタン



ボタンを押すたびに、記憶した放送局が選択されます。

- CHボタンを押すたびに「CH1→CH2→CH3→CH4→CH5→CH6→CH1」の順にチャンネルが変わり、ディスプレイ部に表示されます。

---

---

#### 知識

- バッテリーやヒューズ交換などで、オーディオへの電力供給が断たれたときは、記憶させた周波数は消去され、初期設定の状態に戻ることがあります。  
この場合は、再度記憶させてください。
- 
-



## CD の再生

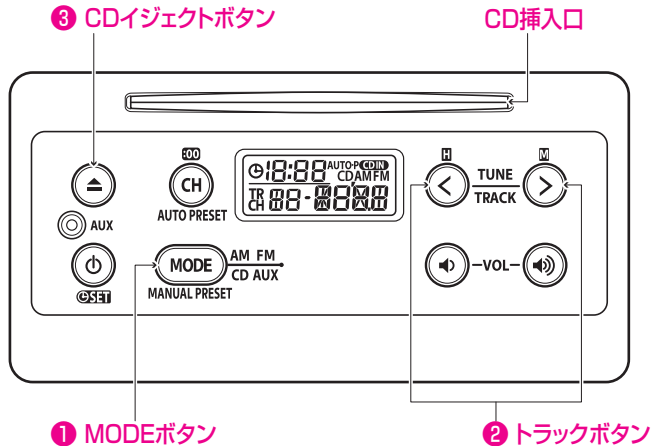

CD プレーヤーの使いかたについては、「オーディオの取り扱い」のページも併せてお読みください。

(オーディオの取り扱い→275ページ)

### 知識

- 次のマークが付いているディスクを使用してください。



- CD TEXT は表示されませんが、再生は可能です。
- 音楽用 CD-R (CD-Recordable) ・ CD-RW (CD-ReWritable) に記録された音楽用データを再生できます。  
ただし、特性・傷・汚れなどにより再生できない場合があります。

📖 知識

- ディスクの状態（録音環境・データ内容）により再生できない場合があります。
- MP3・WMA<sup>\*1</sup>・AAC 方式で記録されたディスクには対応していません。
- CD-ROM・コピープロテクト機能付ディスクには対応していません。
- 8cmCD には対応していません。
- Dual Disc には対応していません。Dual Disc を使用すると、機器の故障の原因になるおそれがあります。

■ CD を再生する

① MODE ボタン



▼ CD が挿入されているとき  
ボタンを押して CD モードに切り替えると、自動で CD を再生します。

▼ CD が挿入されていないとき  
CD を挿入すると、自動で CD モードに切り替わり、CD を再生します。

📖 知識

- 前回、エンジンスイッチを“OFF”にしたときに CD を再生していた場合は、自動的に CD が再生されます。
- CD を挿入するときは、ラベル面を上にして挿入します。

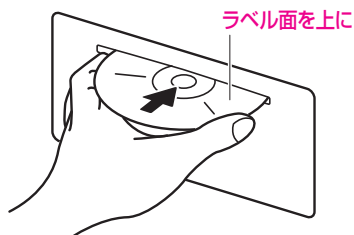

- CD が挿入されていない状態では、ボタンを押しても CD モードに切り替わりません。
- CD が挿入された状態で、AUX（外部入力接続）端子にオーディオケーブルが接続されていると、ボタンを押すごとに「AM → FM → CD → AUX」の順に切り替わります。

<sup>\*1</sup> WMA は米国 Microsoft corporation の米国およびその他の国における登録商標です。

## 早送り・早戻しをする

### 2 トラックボタン



- 早送りをするには右側のボタン、早戻しをするには左側のボタンを押します。
- ボタンを押している間、早送り（または早戻し）され、希望の位置で手を離すと、その位置から再生されます。

## 頭出しをする

### 2 トラックボタン



- 曲を進めるには右側のボタン、曲を戻すには左側のボタンを押します。

曲の再生中に

- 右側のボタンを押すと、次の曲が再生されます。
- 左側のボタンを押すと、その曲の始めに戻ります。このとき、もう一度ボタンを押すと、前の曲が再生されます。

## CDを取り出す

### 3 CD イジェクトボタン



- CDが取り出されると、CDが再生される前の状態に戻ります。

## エラーメッセージ

ディスプレイ部にエラーメッセージが出た場合、下表にしたがって処置をしてください。

メッセージ	内容と処置
Err 1	CDが汚れているときや裏返しになっているとき、また対応していないCDが挿入されたときに表示されます。CDを確認してください。
Err 3	何らかの原因でCDプレーヤーが作動しないときに表示されます。挿入されているCDを取り出してください。

### 知識

- 処置をしても、エラーメッセージが表示されたままの場合や機能が停止したままの場合は、SUBARU 販売店にご相談ください。

## AUX（外部入力接続）端子

ポータブルオーディオなど市販の機器を接続して、その音声を車両のスピーカーで聞くことができます。

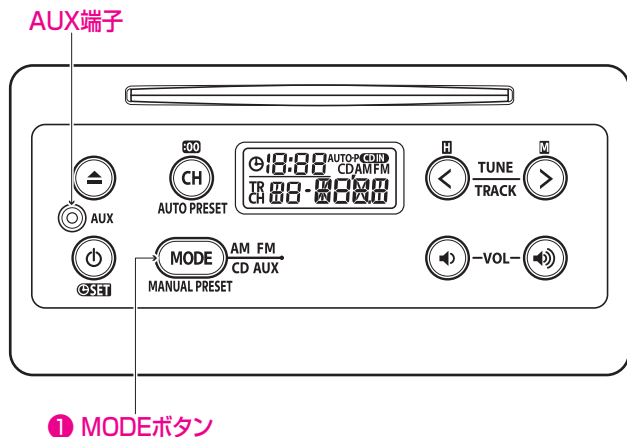

### ■ 外部入力モードに切り替える

#### 1 MODE ボタン

2 ボタンを押すと、ディスプレイ部に“AUX”と表示され、外部入力モードに切り替わります。



1 市販のオーディオケーブル（抵抗なし）を使用して、ポータブルオーディオをAUX端子に接続します。



## 知識

- AUX（外部入力接続）端子にオーディオケーブルが接続されていないと、外部入力モードに切り替わりません。
- CDが挿入された状態で、AUX（外部入力接続）端子にオーディオケーブルが接続されていると、MODE ボタンを押すごとに「AM → FM → CD → AUX」の順に切り替わります。



## AUX（外部入力接続）端子について

- ステレオミニプラグ（3.5φ）が接続できます。オーディオケーブル（抵抗なし）、接続する機器の取扱説明書をよくお読みください。
- 接続する機器の電源は、機器の付属のバッテリーなどを使用してください。お車に装着されているアクセサリソケットで充電しながら使用すると、雑音が出ることがあります。
- より良い音質で聞くには、接続する機器の音量を最大にして、オーディオ本体で音量を調整してください。
- 外部入力モード中に入力端子のプラグを抜いたり、接続する機器側のプラグを抜き差しすると、雑音が出ることがあります。

## リヤビューカメラ<sup>\*1</sup>

### オプション/グレード別装備

## 知識

- ナビゲーションに付属している取扱説明書も併せてお読みください。

リヤビューカメラはお車を後退させるとき、ナビゲーションのモニター画面に車両後方の映像を表示します。

### ▼ 操作を行う前に

## 警告

- 後退するときは、必ず後方や周辺の安全を直接確認しながら運転してください。
- リヤビューカメラのレンズの特性により、映る人や障害物は、実際の位置や距離と異なります。
- リヤビューカメラを過信しないでください。一般の車両と同様、必ず後方や周辺の安全を直接確認しながら慎重に後退してください。特に周辺に駐車している車両や障害物などに接触しないように注意してください。
- 映像だけを見ながら後退することは絶対にしないでください。映像と実際の状況は異なっていることがあり、映像だけを見て後退すると車両をぶついたり、思わぬ事故につながるおそれがあります。後退するときは、必ず目視やミラーなどで後方や周辺の安全を直接確認してください。

\*1 メーカーオプションのリヤビューカメラの説明となります。

## 警告

- 次のような状況では使用しないでください。
  - 凍結したり、すべりやすい路面、または雪道
  - タイヤチェーンを使用しているとき
  - リヤゲートが完全に閉まっていないとき
  - 坂道など平坦でない道路
- 外気温が低いときは、映像が暗くなったり、薄れることがあります。特に動いているものの映像が歪む、または見えなくなることがありますので、必ず周囲の安全を直接目視で確認してから運転してください。

## 注意

- リヤビューカメラが正常に作動しなくなるおそれがありますので、次のことにご注意ください。
  - リヤビューカメラ周辺にはカメラの視野に影響を及ぼすもの（視野をさえぎるもの、光を発するもの、光沢素材でできているものなど）は取り付けしないでください。
  - リヤビューカメラ周辺を強くたたいたり、物をぶつけるなど、強い衝撃をあてないでください。リヤビューカメラの位置、取り付け角度がずれるおそれがあります。
  - リヤビューカメラは取り外したり、分解、改造をしないでください。

- リヤビューカメラのレンズを強くこすったり、硬いブラシや研磨剤などでみがいたりするとレンズが傷付き、映像に悪影響をおよぼすおそれがあります。
- リヤビューカメラ周辺には高圧洗車機で水をかけないでください。
- リヤビューカメラのカバーは樹脂部品ですので、ワックス・ベンジンやガソリンなどの有機溶剤を付着させないでください。付着したときは、すぐにふき取ってください。
- 寒いときに、お湯をかけるなどして急激な温度変化をあてないでください。
- リヤビューカメラ周辺をぶつけたときは、リヤビューカメラが故障しているおそれがありますので、SUBARU 販売店で点検を受けてください。

## 知識

- 映像を正しく表示できない場合があるため、リヤビューカメラ装着車には、字光式ナンバープレートを取り付けることができません。

### リヤビューカメラのレンズが汚れている場合

- リヤビューカメラのレンズが汚れていると、鮮明な映像を映すことができません。水滴、雪、泥などの汚れが付着したときは水洗いし、柔らかい布でふき取ってください。汚れがひどい場合は、中性洗剤で洗い流してください。

## リヤビューカメラの位置

リヤゲートハンドルの横に取り付けられています。

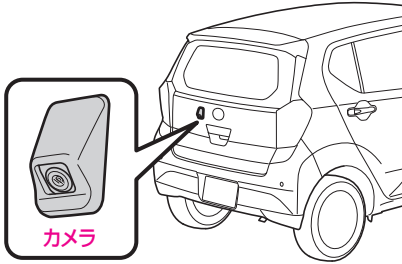

## リヤビューカメラの使いかた

エンジンスイッチが“ON”のときに、セレクトレバーを“R”レンジにすると、ナビゲーションのモニター画面に車両後方の映像を表示します。

- セレクトレバーを“R”レンジ以外にすると、元の画面に戻ります。

### 知識

- リヤビューカメラの映像は、どの画面表示よりも優先して表示されます。

## 画面に映る範囲

リヤバンパー後端から車両の後方（下図の範囲）が映ります。

### 映像

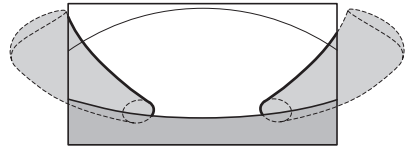

バンパーの両端付近は映りません

### 映る範囲

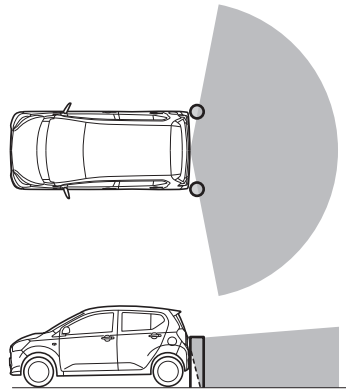

---

---

📖 知識

- お車や路面の状況により、映る範囲は異なることがあります。
  - リヤビューカメラの映像の範囲には限度があり、バンパーの両端付近やバンパーの下にあるものは映りません。
  - リヤビューカメラは特殊なレンズを使用しているため、映像の距離感覚は実際の距離とは異なります。
  - 後方の映像は実際の色合いと異なる場合があります。
  - 次のようなときは、画面が見つらくなることがありますが、異常ではありません。
    - 暗いところ（夜間など）
    - レンズ付近の温度が高い、または低いとき
    - リヤビューカメラに水滴がついたときや、湿度が高いとき（雨天時など）
    - リヤビューカメラ付近に異物（泥など）がついたとき
    - 太陽やヘッドランプの光が直接リヤビューカメラのレンズに当たったとき
- 
-



# 室内装備品

## 室内照明

### ⚠ 注意

バッテリーあがりを防ぐために

- エンジンを止めた状態で長時間点灯させないでください。

## ルームランプ

- ▼ スイッチが“ON”のとき  
ドアの開閉に関係なく点灯します。
- ▼ スイッチが“OFF”のとき  
ドアの開閉に関係なく消灯します。
- ▼ スイッチが“DOOR”のとき  
ドア連動機能により、点灯・消灯します。

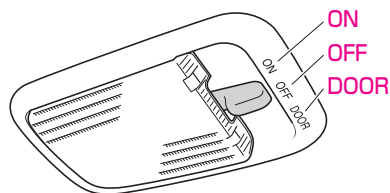

## ドア連動機能

ドア操作、エンジンスイッチ操作に連動して、点灯・消灯する機能です。

- スイッチ付き室内照明は、スイッチが“DOOR”のときに連動します。

## ▼ エンジンスイッチの切り替え

エンジンスイッチ	室内照明
OFFまたはACC → ON	消灯
ON → ACCまたはOFF	約15秒間点灯後に消灯

エンジンスイッチが“OFF” または “ACC” のとき、次の操作に連動して照明が点灯・消灯します。

## ▼ 運転席ドアの施錠・解錠

運転席 ドアロック	室内照明
解錠 → 施錠	消灯(点灯中は減光後に)
施錠 → 解錠	約15秒間点灯後に消灯

## ▼ ドアの開閉

ドア	室内照明
全閉 → いずれか開	点灯
いずれか開 → 全閉	約15秒後に消灯

### 📖 知識

- 室内照明の点灯時間を変更することができます。詳しくは SUBARU 販売店にご相談ください。

## バッテリーあがり防止機能

バッテリーあがり防止のため、自動的に室内照明を消灯する機能です。

### ▼ ドア連動機能による点灯時

エンジンスイッチが“OFF”または“ACC”で、ドアをあけたまま約 10 分経過すると、自動的に消灯します。

- 次のいずれかの操作をすると、再度点灯します。
  - すべてのドアを閉めて、再度開ける
  - エンジンスイッチを“ON”にする

### ▼ 室内照明のスイッチが“ON”のとき

エンジンスイッチが“OFF”で、室内照明のスイッチが“ON”のまま約 12 分経過すると、自動的に消灯します。

- 次のいずれかの操作をすると、再度点灯します。
  - 電波式リモコンドアロックによる施錠・解錠
  - キーレスアクセスによる施錠・解錠
  - ドアの開閉
  - エンジンスイッチを“ACC”、または“ON”にする

## アクセサリースOCKET

電化製品の電源用ソケットとして利用することができます。

- カバーを開け、電化製品の電源プラグを差し込んで使用します。

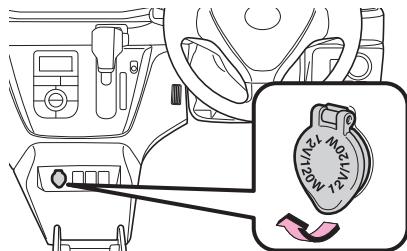

### ⚠ 注意

- 電気容量は、DC12V で最大電流 10A（最大消費電力 120W）です。この容量以上の電化製品を使用しないでください。最大電気容量を超える電化製品を使用すると、ヒューズが切れるおそれがあります。
- アクセサリースOCKETを使用しないときは、カバーを閉めておいてください。異物がソケットに入ったり、飲料水などがかかると、故障したり、ショートするおそれがあります。

### バッテリーあがりを防ぐために

- エンジンを停止した状態で使用しないでください。
- エンジンがかかっているときも、アイドリング状態で長時間使用しないでください。

知識

- アイドリングストップからエンジンが再始動すると、アクセサリソケットの電源電圧が低下するので、使用している電化製品によっては電源が一時的に“OFF”になることがあります。  
(アイドリングストップ→242ページ)
- 故障を防ぐため、電化製品はSUBARU純正用品をおすすめします。

## シートヒーター (運転席/助手席)

### オプション/グレード別装備

エンジンスイッチが“ON”のとき使用できません。

#### ① 助手席側

#### ② 運転席側

- スイッチを押すと、シートの背もたれと座面が温まります。
  - 作動表示灯が点灯します。
- スイッチをもう一度押すと、作動が停止します。
  - 作動表示灯が消灯します。

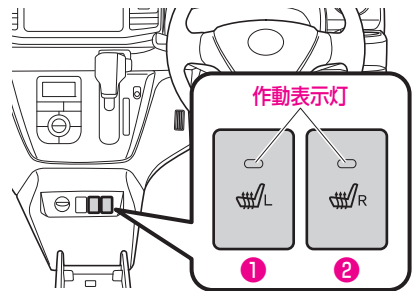

### ⚠ 警告

- 次に相当されるかたがご使用になるときは、熱すぎたり低温やけど（紅斑、水ぶくれ）を起こすおそれがありますので十分注意してください。
  - 乳幼児、お子さま、お年寄り、病人、体の不自由なかた
  - 皮ふの弱いかた
  - 疲労の激しいかた
  - 深酒やねむけをさそう薬（睡眠薬、かぜ薬など）を使用されたかた
- 毛布や座布団など保温性のよい物をかけた状態で使用しないでください。シートが異常加熱し、低温やけどやシートヒーターの故障につながるおそれがあります。
- シートヒーターを必要以上に使用しないでください。低温やけどを負ったり、シートヒーターの異常加熱の原因になるおそれがあります。

### ⚠ 注意

- 凸凹のある重量物をシートの上に置いたり、針金や針など鋭利なものを突きさしたりしないでください。故障の原因になります。
- シートの清掃にベンジンやガソリンなどの有機溶剤を使用しないでください。ヒーターやシートの表面を損傷するおそれがあります。

- 液体をこぼしたときは、すみやかに乾いた布でふき取ってください。
- 使用中に異常が発生したときは、ただちに作動を停止し、SUBARU 販売店にご連絡ください。

### バッテリーあがりを防ぐために

- エンジンを止めて長時間使用しないでください。

## サンバイザー

直射日光などでまぶしいときに使用します。側面に移動させて使用することもできます。

### ▼ 使用方法

矢印の方向に動かします。

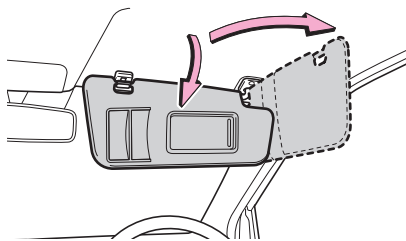

### ⚠ 警告

- サンバイザーと天井の間にものを挟まないでください。発進時などに物が落ちるおそれがあり危険です。

## チケットホルダー

チケット類を収納することができます。



## カードホルダー

オプション/グレード別装備

カード類を収納することができます。

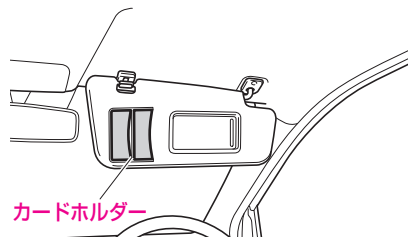

### ⚠ 警告

- サンバイザーのチケットホルダー、カードホルダーには、使用用途以外のものを入れないでください。発進時などに物が落ちるおそれがあり危険です。

## バニティミラー

オプション/グレード別装備

### ▼ 使用方法

カバーを矢印の方向に開けます。

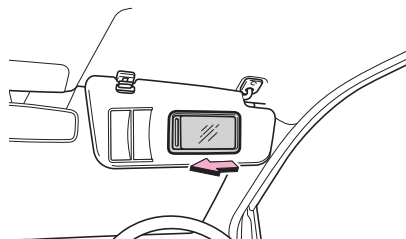

### ⚠ 警告

- 走行中は使用しないでください。思わぬ事故につながるおそれがあり危険です。

## アシストグリップ

引き起こして使用します。

### ▼ 使用方法

- 矢印の方向に引き起こします。
- 使用後は、自動的に元に戻ります。

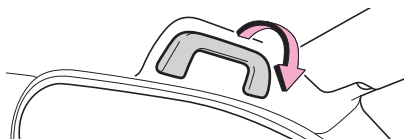

### ⚠ 注意

- 特に重たい物や、大きな物をアシストグリップにかけないでください。アシストグリップが折れたり、走行中に外れたりするおそれがあります。

## 収納装備

収納装備はグレードやオプション装備により、一部異なることがあります。

### ⚠ 警告

- ライターやスプレー缶などを収納したままにしないでください。炎天下で車内が高温になったときに爆発したり、他の収納物との接触でライターが着火したりスプレー缶のガスがもれるなどして、火災につながるおそれがあります。
- 走行中に物を出し入れしないでください。思わぬ事故につながるおそれがあります。

### フタ付き収納装備について

- 走行中は必ずフタを開けておいてください。急ブレーキなどの激しい運転の際に開いたフタに体が当たったり、中ものが飛び出したりするおそれがあります。

### フタが無い収納装備について

- 走行中に転がり落ちるようなものを置かないでください。ブレーキペダルやアクセルペダルにもものが挟まると、ブレーキ操作ができなくなったり、アクセルペダルが戻らなくなったりするおそれがあり危険です。

### ⚠ 注意

- プラスチック素材のメガネなどを収納したままにしないでください。炎天下で車内が高温になったときの熱や他の収納物との接触により、変形やひび割れを起こすことがあります。
- 炭酸飲料を収納したままにしないでください。炎天下で車内が高温になったときなどに破裂することがあります。

### フタ付き収納装備について

- フタを開けた状態から、さらに開く方向に力を加えないでください。変形や破損のおそれがあります。

## インパネトレイ

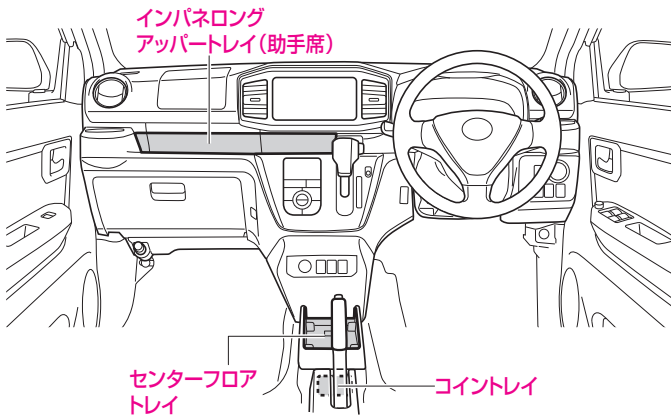

## グローブボックス

### ▼ 使用方法

- レバーを引いて開けます。
- 閉めるときはそのまま閉めます。

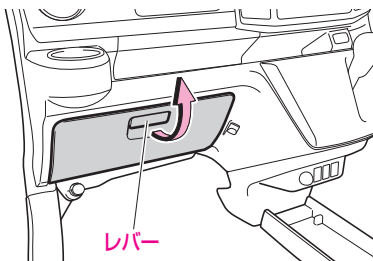

## ドアポケット (左右)

### フロントドア

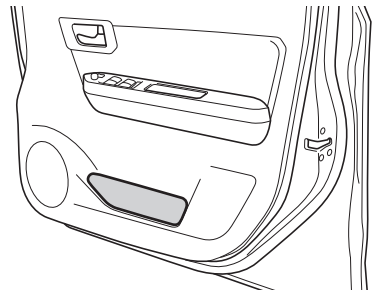

## リヤドア

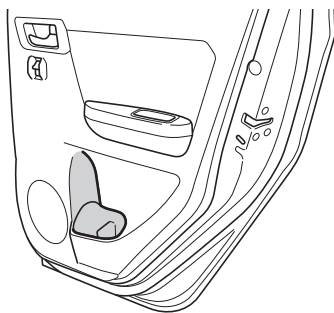

### サブトランク\*<sup>1</sup>

収納スペースとして利用できます。

- ジャッキ、工具などが収納されています。

#### ▼ 使用方法

デッキボードを持ち上げて使用します。

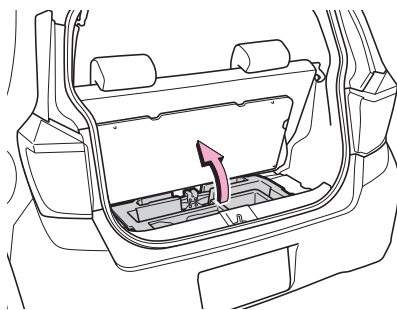

## ドリンクホルダー

### ⚠ 警告

- 飲み物は振動で中身がこぼれるおそれがありますので、フタをしてこぼれないようにしてください。特に温かい飲み物は、やけどを防ぐために必ずフタをしてください。
- ドリンクホルダーには、使用用途以外の物を置かないでください。急ブレーキをかけたときや、衝突したときなどに置いていた物が飛び出し、けがをすおそれがあります。

### ⚠ 注意

- 飲み物がこぼれたときはただちにふき取ってください。スイッチ類や電気部品にかかると、故障や車両火災の原因となるおそれがあります。
- 炭酸飲料を収納したままにしないでください。炎天下で車内が高温になったときなどに破裂することがあります。
- ペットボトルは、形状によってはしっかり固定されない場合があります。しっかり固定されないまま走行すると、振動でペットボトルが落下し、運転のさまたげになるおそれがありますので、確実に固定されることを確認してから使用してください。

\*<sup>1</sup> 2WD車と4WD車で形状が異なります



## 知識

- ペットボトルの大きさや形状によっては収納できないことがあります。

## カップホルダー

ペットボトルや缶ジュース、カップなどを置くとときに便利です。

## インパネ（運転席、助手席）

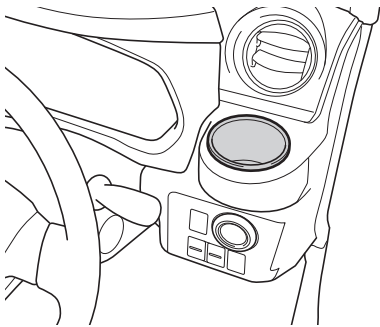

## ボトルホルダー

ペットボトルなどを置くとときに便利です。

## リヤドア左右

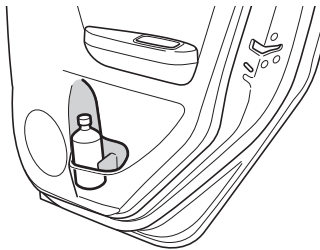

## ショッピングフック

軽量の荷物や、袋をかけておくのに便利です。

インストルメントパネル（助手席側）にあります。

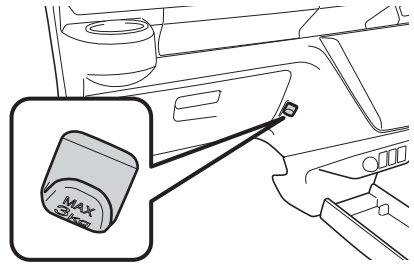

## 注意

- 特に重たい物や、大きな物をショッピングフックにかけないでください。（最大荷重量約 3kg）フックが折れたり、走行中に外れたりするおそれがあります。



# お車の手入れ

## 日常の手入れ

ボディ、塗装面の手入れ …… 304

室内の手入れ …… 306

## 簡単な点検・部品の交換

エンジンルーム内の点検 …… 308

消耗品の補給、交換 …… 310

タイヤの点検 …… 313

ワイパーの交換 …… 319

エアコンガス、  
フィルターの交換 …… 323

ヒューズの交換 …… 323

電球（バルブ）交換 …… 326

キーの電池交換 …… 336

# 日常の手入れ

## ボディ、塗装面の手入れ

塗装面など車体の外観を美しく保つために、洗車、ワックスがけを月1回程度で定期的に行ってください。また、長時間屋外で駐車するときは、ボディカバーを付けるように心がけましょう。

車体にほこりや異物などを付けたままにしておきますと、塗装面の劣化や車体、部品の腐食を早めたり、化学変化による塗装面の変色やはん点の発生などの原因になります。

次の場合は早めに洗車をしてください。

- 海岸地帯、凍結防止剤を散布した道路を走行したとき
- ばい煙、粉じん、鉄粉などの降下の多い場所に駐車したとき
- コールタール、花粉、鳥のふん、虫、樹液などが付いたとき
- ほこり、泥などで著しく汚れたとき

### 知識

- 海岸地帯や凍結防止剤を散布した道路を走行したあとは、特に車体の下回り、足回りを念入りに洗車してください。
- 塗装の飛石傷やかき傷は、腐食の原因となります。見つけたら早めに補修してください。
- 保管、駐車は風通しの良い車庫や屋根のある場所をおすすめします。
- お使いになる洗剤やワックスの説明をよく読んで、正しく手入れを行ってください。

## 洗車

### 警告

- 故意に空気取り入れ口やエンジンルーム内の電気部品に水をかけないでください。エンジンの始動不良や電気部品の故障の原因になります。
- 洗車後や水たまり走行後は低速でブレーキペダルを軽く踏んでブレーキが正常にはたらくことを確認してください。ブレーキパッドがぬれていると、ブレーキの効きが悪くなったり、ぬれていない片方だけが効いてハンドルを取られ、思わぬ事故につながるおそれがあり危険です。効きが悪い場合は、周囲の安全に十分注意して効きが回復するまで数回ブレーキペダルを軽く踏んでください。
- 下回り足回りを洗うときは手をけがしないように注意してください。

### 注意

- 高温の湯で洗車すると樹脂部品などが損傷するおそれがあります。
- ランプのレンズ表面をワックス・ベンジンやガソリンなどの有機溶剤でふいたり、硬いブラシでこすらないでください。レンズが破損したり、劣化を早めるおそれがあります。
- 研磨剤（コンパウンド）入りの洗剤は使用しないでください。

## 洗車のしかた

- 十分に水をかけながらスポンジまたはセーム皮のような柔らかい物で洗う
  - 汚れのひどい箇所はカーシャンプー液または中性洗剤で洗い、水で完全に流します。
- 水が乾かないうちにふき取る

## 自動洗車機を使用するとき

### ⚠ 注意

- ルーフアンテナは取り外し、前側から洗車してください。また、走行前には必ずアンテナを元通りに取り付けてください。
- ドアミラーは必ず格納し、洗車機の「ドアミラーを洗車しない」モードを選択してください。洗車機によっては、ドアミラーを損傷するおそれがあります。
- エアコンは“内気循環”にしてください。車内に水が入り、故障の原因になります。
- ときによりブラシの傷が付き、塗装の光沢が失われたり劣化を早めることがあります。

## 高圧洗車機を使用するとき

### ⚠ 注意

- ドアガラスやドア周りなどの開閉部分は高圧洗車はさけてください。
  - ドアガラスやドア周りなどの開閉部分に洗車ノズルを向けると、車内に水が入ることがあります。

## キーレスアクセス装着車

- 各ドアハンドルのスイッチ周辺に洗車ノズルの先端を近付けすぎないようにしてください。水圧によりスイッチが破損するおそれがあります。

## ワックスがけ

月に一回程度または水をはじかなくなったときに行ってください。

### ▼ ワックスをかける前に

塗装面の汚れを水洗いし、水分を十分にふき取ってから日陰または車体表面が体温以下になっているときに行ってください。

### ⚠ 注意

- 研磨剤（コンパウンド）入りのワックスは使用しないでください。

## キーレスアクセス装着車

- 各ドアハンドルのスイッチ周辺にワックスが付着したときは、鋭利なもので清掃しないでください。スイッチが変形して操作のさまたげになるおそれがあります。

## 📖 知識

- 塗装されていない樹脂部品にワックスを使用しないでください。ワックスが付着すると、白くなったりムラになることがあります。

## 塗装部品の手入れ

塗装部品にガソリン、オイル、ラジエーター液、バッテリー液などが付着すると、しみの発生や塗膜がはがれる原因となります。十分に水洗いをしたあとただちに柔らかい布でふき取ってください。

### 知識

- 塗装部品の傷の補修をする場合は、SUBARU 販売店にご相談ください。不適当な塗料を使用すると塗膜をいためます。

## アルミホイールの手入れ

### オプション/グレード別装備

アルミホイールはボディの洗車と同じ要領で行い、ボディと同じワックスでワックスがけをしてください。

### 警告

- アルミホイールにワックスがけをする際は、ホイールナットの座面にワックスを付着させないように注意してください。ナットがゆるんでタイヤが外れ、思わぬ事故につながるおそれがあります。また、必要以上に締め付けられて、ナットやボルトが破損したり、ホイールが損傷するおそれがあります。

## 室内の手入れ

ビニール、レザー、プラスチック、布材などの汚れ落としには、中性洗剤の水溶液を柔らかい布に軽く含ませてお使いください。洗浄後、残った洗剤分は真水を含ませた柔らかい布でよく落としてください。

室内側のウインドウガラスも、こまめにふいておきましょう。汚れたままにしておくと、取れにくくなる場合があります。

### 警告

- シートベルトを清掃するときは、必ず中性洗剤をとかしたぬるま湯を使用してください。中性洗剤以外を使用すると、ベルトが弱くなり万一のときに正常なはたらきをしないことがあります。

### 車内に水などをかけないでください

- インストルメントパネルやドア、フロア下などにあるスイッチや電気部品、配線類の故障の原因となったり、車両火災につながるおそれがあります。万一、水、飲み物などがかかった場合は、可能な限り水分を取り除き、すみやかに SUBARU 販売店にご相談ください。
- シートの下など見えにくい場所や狭い場所に手を入れるときは、十分注意してください。シートの土台部分などに当たり、けがをするおそれがあります。

**⚠ 注意**

- ベンジン、ガソリン、シンナーなどの有機溶剤は変色、しみなどの原因となるので使わないでください。
- メーターのレンズカバーにガラスクリーナーやアルコールなどを使用しないでください。変色・ひび割れの原因となります。
- 各スイッチの周辺にシリコン系のスプレーを使用しないでください。シリコンが内部の電気部品に付着し、故障の原因となります。
- 乾燥は直射日光をさけ、風通しが良く、ほこりの立たない日陰で行ってください。素材のいたみを早める原因となります。
- 液体芳香剤は、こぼれないように容器を確実に固定してください。また、インストルメントパネルの上やメーターの近くに置かないでください。液体がこぼれて樹脂部品や布材、メーターのレンズカバーに付着すると、変色・ひび割れの原因となります。
- リヤウインドウガラス内面を清掃するときは、電熱線を傷付けないでください。

**フロントウインドウガラスの内側を清掃するとき****スマートアシストⅢ装着車**

- ステレオカメラにさわらないように注意してください。誤って傷を付けたり衝撃を与えたりすると、スマートアシストⅢの誤作動や故障につながるおそれがあります。

# 簡単な点検・部品の交換

お車を安全、快適にご使用いただくには、日頃の手入れが大切です。点検方法などは、別冊の「メンテナンスノート」に記載していますので、参照してください。

## エンジンルーム内の点検

グレードの違い、メーカーオプションも記載しています。

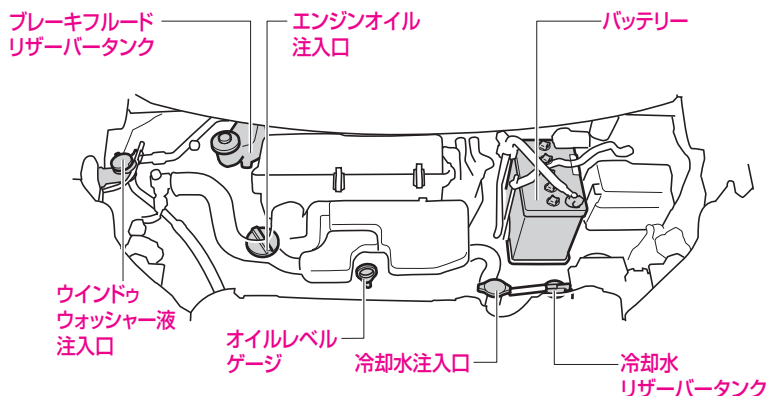

## ボンネットの開閉

### 警告

#### けがや事故を防ぐために

- エンジン回転中や停止後は、エンジンルームが大変高温になっていることがあります。やけどをするおそれがありますので、ボンネットを開ける前に十分冷めていることを確認してください。

- 次のことを必ずお守りください。お守りいただかないと、重大な傷害や思わぬ事故につながるおそれがあります。
  - ボンネットを閉めるときは、手などを挟まないように注意してください。重大な傷害を受けるおそれがあり危険です。

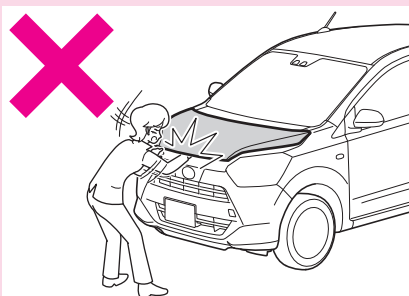



**⚠ 警告**

- ボンネットを閉めたあとは、ボンネットが確実にロックしたことを確認してください。ボンネットが確実に閉まっていないと、走行中に突然開いて、死亡事故や重大な傷害につながるおそれがあります。
- ボンネットを開けているとき風にあおられるとステーが外れボンネットが不意に閉まるおそれがあります。特に風の強い日はご注意ください。
- お子さまにボンネットの開閉はさせないでください。ボンネットは大変重く、開閉中うっかり手を離すと手などを挟むなどして、重大な傷害を受けるおそれがあり危険です。

**点検作業をしたあとは**

- エンジンルーム内に工具や布を置き忘れていないことを確認してください。点検や清掃に使用した工具や布などをエンジンルーム内に置き忘れてしまうと、故障の原因となったり、車両火災につながるおそれがあり危険です。

**ボンネットの開けかた****⚠ 注意**

- ワイパーを起こしたままでボンネットを開けないでください。ワイパーがボンネットに当たり、傷付くことがあります。

- 1 インストルメントパネル右下のオープナーを手前に引く
  - オープナーを引くと、ボンネット前部が少し浮き上がります。

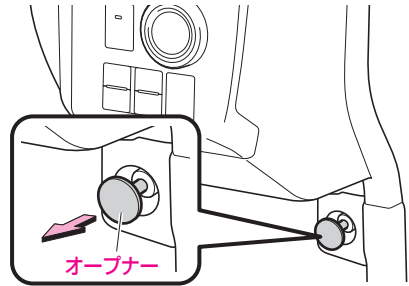

- 2 ボンネット前部のキャッチフックレバーを矢印の方向に引き上げる

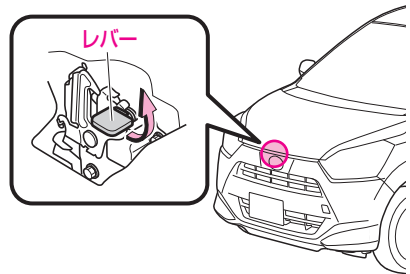

- 3 ボンネットを持ち上げる
- 4 ステーを外し、ボンネットの固定穴に差し込む

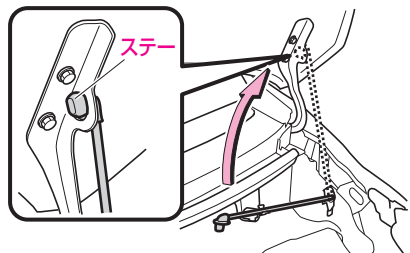

- 5 ボンネットが確実に固定されたことを確認する

▼ ボンネットの閉めかた

- 1 ボンネットを片手で支える
- 2 ステーを外して元の位置へ戻す

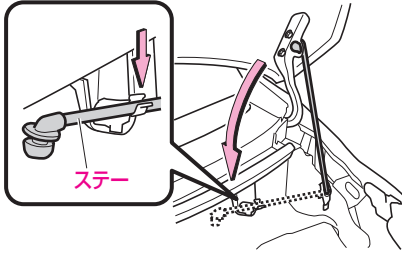

- 3 ボンネットを静かに下げ、手で押さえるようにして閉める

⚠ 注意

- ボンネットを閉めるとき、手で強く押さえすぎないでください。ボンネットがへこむおそれがあります。

## 消耗品の補給、交換

消耗品の補給、交換などは、別冊の「メンテナンスノート」に記載していますので、参照してください。

⚠ 警告

- エンジンルームは大変高温になっていることがあるため、次のことをお守りください。
  - やけどをするおそれがありますので、点検するときは、十分に冷めてから行ってください。
  - 点検したあとは、エンジンルーム内に工具や布を置き忘れていないことを確認してください。点検や清掃に使用した工具や布などをエンジンルーム内に置き忘れてしまうと、故障の原因となったり、車両火災につながるおそれがあり危険です。
- オイルを点検・交換するときは、オイルがオルタネーターなどに付着しないように行ってください。オイルが付着したときは、ただちにふき取ってください。オイルが付着していると、車両火災につながるおそれがあり危険です。

**⚠ 注意**

- エンジンルームを点検するときは、フロントガラス下部周辺に物を置かないでください。エンジン内部に物が落下し、故障につながるおそれがあります。

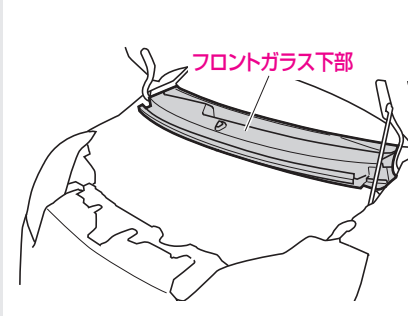
**エンジンオイル**

エンジンオイルの量を定期的に点検してください。

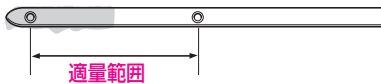

オイルレベルゲージ

**⚠ 注意**

- エンジンオイルはエンジン内部の潤滑、冷却などをするはたらきがあります。通常の運転をしていてもピストンおよび吸気、排気バルブを潤滑しているオイルの一部が燃焼室などで燃えるためオイル量は走行とともに減少します。また、減少する量は走行条件などにより異なります。

**📖 知識**

- 外気温が低いときに、エンジンオイル注入口の裏側や、オイル注入口にエンジンオイルが白いクリーム状になって付着していることがあります。これは、エンジン内部の水蒸気が冷却されて水滴になり、エンジンオイルと混ざることにより発生するもので、外気温の上昇、エンジンの暖機等で水分が蒸発すると解消します。この現象によるエンジンオイルの変質はなく、そのまま使用しても、問題はありません。

**冷却水****▼ 冷却水の点検について**

冷却水リザーバータンクの側面の目盛りで行ってください。

詳しくは別冊の「メンテナンスノート」を参照してください。

**⚠ 警告**

- 水温が高いときは、冷却水注入口を外さないでください。冷却水の圧力が冷却水注入口にかかっているため、蒸気や熱湯がふき出し、やけどなど重大な傷害を受けるおそれがあり危険です。
- 冷却ファンに絶対に触れないでください。ファンが回転するため、手や衣服などが巻き込まれたりして思わぬ事故につながるおそれがあり危険です。

## ウインドウウォッシャー液の補給

ウォッシャー液の量を定期的に点検してください。ウォッシャー液が不足しているときは、SUBARU 純正ウインドウウォッシャー液を補給します。

### ⚠ 警告

- エンジンが熱いときやエンジンがかかっているときはウォッシャー液を補給しないでください。ウォッシャー液にはアルコール成分が含まれているため、ウォッシャー液がエンジンなどにかかると、出火するおそれがあり危険です。

### ⚠ 注意

- ウォッシャー液のかわりに石けん水などを入れないでください。塗装のしみや目づまりになるおそれがあります。

### 📖 知識

- ウインドウウォッシャー液はSUBARU 純正をおすすめします。ウォッシャー液の濃度の使い分けと注意事項はウォッシャー液の容器に記載されています。
- ウォッシャー液をあふれるほど入れないでください。
- ウインドウウォッシャータンクはフロント、リヤ兼用です。

### ▼ 点検のしかた

ウォッシャータンクの側面から、液面を目視により確認します。

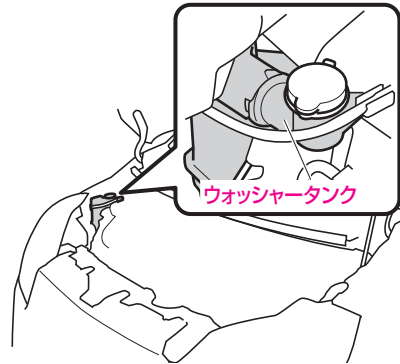

### ▼ 補給のしかた

ウォッシャータンクのキャップを外し、ウォッシャー液容器に表示してある凍結温度を参考に希釈して補給します。

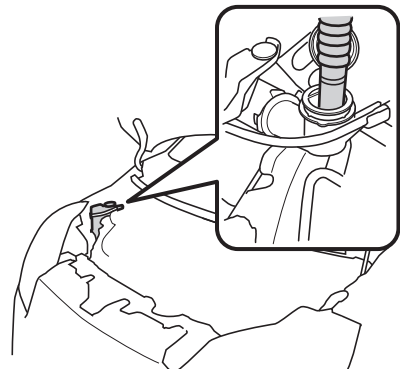

## タイヤの点検

### タイヤ空気圧の点検

タイヤの空気圧の点検は、法的に義務付けられています。最低でも月に1回行ってください。

タイヤが冷えているときに、タイヤゲージで空気圧が規定値にあるかを点検してください。

空気圧が適正でない場合は、必ず指定空気圧に調整してください。

(サービスデータ→380ページ)

(タイヤの指定空気圧は運転席側ドア開口部に記載しています。)

#### ⚠ 警告

- 指定空気圧より低いと車両の安定性を損なうばかりでなく、タイヤが偏摩耗や早期摩耗します。高速走行時にスタンディングウェーブ現象\*1によりタイヤがバースト(破裂)するなど、思わぬ事故につながるおそれがあり危険です。

#### 📖 知識

- タイヤが冷えているときは、一般道路で走行距離が1km以下の場合、または3時間以上駐車している状態のことをいいます。
- タイヤが温まっているときは、タイヤの中の空気が膨張しているので、約20～30kPa (0.2～0.3 kgf/cm<sup>2</sup>) 空気圧が高くなっています。この場合、誤って空気圧を下げないようにしてください。

## タイヤの亀裂、損傷

タイヤの側面や接地部全周に亀裂や損傷がないかを点検してください。

また、釘、石、その他の異物が刺さったり、かみ込んでいないかを点検してください。

#### ⚠ 警告

- タイヤの側面などに傷や亀裂のあるような異常なタイヤを装着しないでください。
- 異常があるタイヤを装着していると、走行時にハンドルが取られたり、異常な振動を感じる場合があります。また、バースト(破裂)など修理できないような損傷をタイヤにあたえたり、タイヤが横滑りするなど、思わぬ事故につながるおそれがあり危険です。走行中、異常な振動を感じた場合は、SUBARU 販売店で点検を受け、正常なタイヤに交換してください。
- 異常があるタイヤを装着していると、車の性能(燃費・車両の安定性・制動距離など)が十分に発揮できないばかりでなく、思わぬ事故につながるおそれがあり危険です。また、部品に悪影響をあたえるなど故障の原因となることがあります。

\*1 高速で走行しているときに、タイヤが波うつ現象。

## タイヤの溝の深さ、異常な摩耗

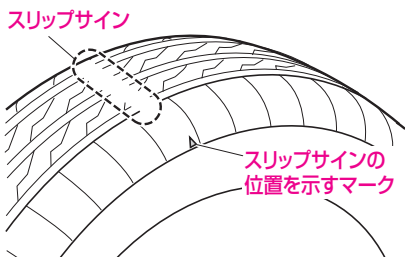

タイヤの溝の深さに不足がないかをスリップサイン（摩耗限度表示）により点検してください。

また、タイヤの接地面全周に極端にすり減っている箇所がないかを点検してください。

### 警告

- 摩耗限度を超えたタイヤは使用しないでください。タイヤの溝の深さが少ないタイヤやスリップサイン（摩耗限度表示）が出ているタイヤをそのまま使用すると、制動距離が長くなったり、雨の日にハイドロプレーニング現象<sup>\*1</sup>により、ハンドルが操作できなくなったり、タイヤがバースト（破裂）したりして、思わぬ事故につながるおそれがあり危険です。摩耗限度を超えたら、すみやかに正常なタイヤと交換してください。

<sup>\*1</sup> 水のたまった道路を高速で走行すると、タイヤと路面の間に水が入り込み、タイヤが路面から浮いてしまい、ハンドルやブレーキが効かなくなる現象。

## タイヤのローテーション

タイヤは同じ位置で長く走ると、それぞれ異なった減りかたをします。これを防ぐために、タイヤの位置をローテーションしてください。

ローテーションは 5,000km 走行ごとに行ってください。

### ▼ ローテーションのしかた

図の順にローテーションしてください。

（タイヤの交換→315ページ）

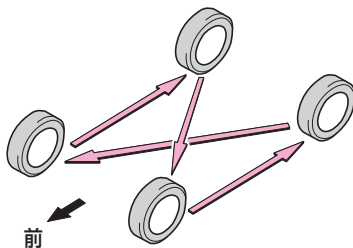

### 知識

- タイヤパンク応急修理セット装着車では、応急用スペアタイヤが搭載されていないため応急用スペアタイヤを利用するタイヤのローテーションができません。SUBARU 販売店にご相談ください。

## タイヤの交換

### ▼ 交換作業を行うにあたって

#### ⚠ 警告

- ジャッキアップした車体の下にもぐらないでください。万一ジャッキが外れると体が車の下敷きになり、重大な傷害におよぶか、最悪の場合死亡につながるおそれがあり危険です。
- 駐車ブレーキは、必ずしっかりとかけてください。駐車ブレーキをかけずに後輪タイヤを取り外すと、まれにブレーキドラムがタイヤと一緒に外れることがあります。タイヤを外したあとは、ブレーキドラムが外れていないことを確認してください。ブレーキドラムが外れたままタイヤを交換すると、ブレーキが効かず思わぬ事故につながるおそれがあり大変危険です。

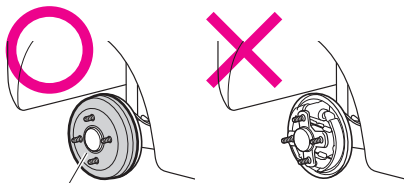

ブレーキドラム

- タイヤは必ず指定サイズのタイヤを使用してください。指定サイズ以外のタイヤを使用すると車両の安定性が損なわれたり、制動距離が長くなるなどして、思わぬ事故につながるおそれがあり危険です。また、ABSが正常に作動しないことがあります。

- タイヤは4輪とも指定サイズで、同一サイズ、同一メーカー、同一銘柄および同一トレッドパターン（溝模様）の物を装着してください。
- このお車専用以外のホイールを使用しないでください。専用以外のホイールを使用すると、走行装置やブレーキ装置に支障をきたし、安全な走行ができなくなります。
- アルミホイール装着車は、SUBARU 純正アルミホイール専用品以外のナットは使用しないでください。走行中にナットがゆるみ、タイヤが外れるおそれがあり危険です。
- 傷、変形がある物は再使用しないでください。

#### ⚠ 注意

- 摩耗差の著しいタイヤは使用しないでください。
- タイヤの空気圧を確認してください。（タイヤの空気圧は運転席側ドア開口部に記載しています）
- お車を交通のさまたげにならず安全に作業できる平らな場所に移動させて作業を行ってください。
- パンクなどにより路上で作業を行うときは、交通のさまたげにならない場所に寄せ、非常点滅表示灯を点滅させ、停止表示板を使用してください。
- 人はお車から降り、重い荷物はお車から降ろしてください。

## 交換の手順

- 1 駐車ブレーキをしっかりとかけ、エンジンは停止し、セレクトレバーを“P”レンジの位置にする
- 2 交換するタイヤと対角線上にあるタイヤの前後に輪止めを置く

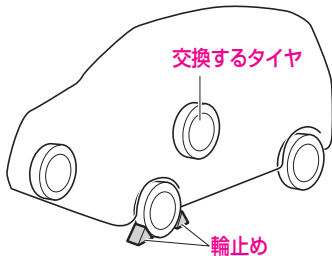

### 知識

- 輪止めは、SUBARU 販売店で購入できますので、SUBARU 販売店にご相談ください。
- 輪止めが無い場合は、タイヤを固定できる大きさの石などで代用できます。

## 3 工具、ジャッキを取り出す

(格納場所→350ページ)  
(ジャッキの使いかた→352ページ)

- 4 フルホイールキャップ装着車は、傷付き防止のため、先端に布などを巻いたジャッキハンドルを穴の開いていない部分（リブ部）に差し込み、タイヤを支点にしてフルホイールキャップを外す

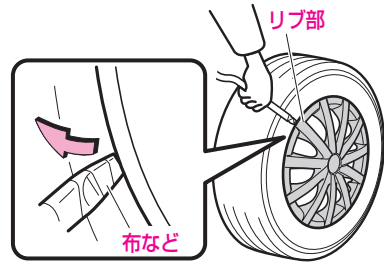

### 警告

- キャップは手で外さないでください。けがをするおそれがあります。
- ホイールキャップを外すとき力を入れすぎないでください。けがをしたり、ボディなどを傷付けるおそれがあります。

### 注意

- ジャッキハンドルは必ず穴の開いていない部分（リブ部）に差し込んでください。ホイールキャップが割れるおそれがあります。



## ▼ タイヤの取り外し

- 1 ホイールナットはホイールナットレンチを使って、手で回るくらいまでゆるめる

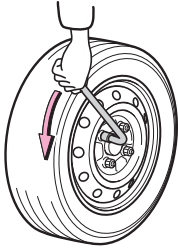

- 2 タイヤと路面が少し離れるまでゆっくりジャッキアップし、車体を上げる  
(ジャッキの使いかた→352ページ)

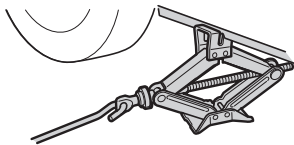

- 3 ホイールナット (4つ) を外し、タイヤを取り外す
  - タイヤを地面に置くときは、傷が付かないように、ホイール意匠面を上向きにしてください。

## ▼ タイヤの取り付け

- 1 取り付けるタイヤのホイール接触面の汚れをふき取る

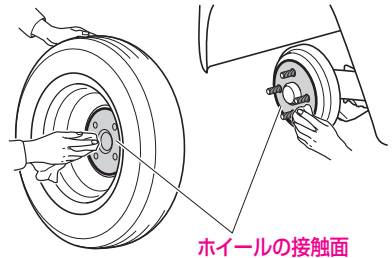

## ⚠ 警告

- ホイールの取り付け部やホイール裏側の取り付け面がほこりなどで汚れていると、走行中にナットがゆるみ、タイヤが外れるおそれがあり危険です。

- 2 タイヤを取り付ける
- 3 ホイールナットを、タイヤががたつかない程度まで仮締めする
  - ナットのテーパ部がホイールのシート部に軽く当たるまで回します。

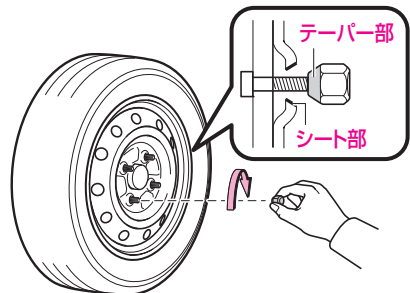

**警告**

- 必ずナットのテーパ部を内側にして取り付けてください。テーパ部を外側にして取り付けると、ホイールが破損し外れてしまい、重大な傷害におよぶか、最悪の場合死亡につながるおそれがあり危険です。

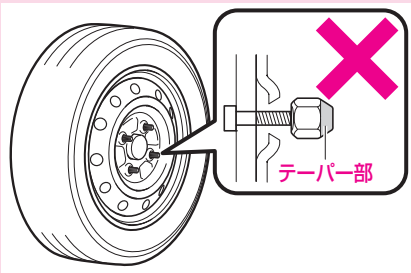

- ナットやボルトにオイルやグリースをぬらないでください。ナットがゆるんでタイヤが外れ、思わぬ事故につながるおそれがあり危険です。また、必要以上に締め付けられて、ナットやボルトが破損したり、ホイールが損傷するおそれがあります。

4 車体をおろす

5 ナットを締め付ける

- ナットはホイールナットレンチで、対角線上に2、3度しっかり締め付ける
  - 締め力（レンチ先端にて）：  
440～590N {45～60kgf}
  - 締めトルク：103N・m  
{1,050kgf・cm}

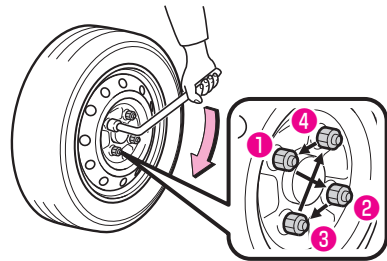

**注意**

- ホイールナットレンチを足で踏んだり、パイプを継ぎたしたりしないでください。必要以上に締め付けると、ボルトが破損するおそれがあります。

6 フルホイールキャップ装着車は、フルホイールキャップを取り付ける

- タイヤのバルブとフルホイールキャップの切り欠き部を合わせ、フルホイールキャップの外周部を押しつけて取り付けます。

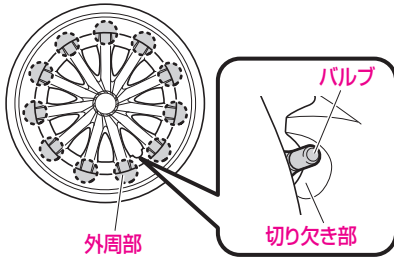

7 工具、ジャッキ、タイヤを片付ける

#### ▼ タイヤを取り付けた後は

しばらく走行したあと、ホイールナットにゆるみがないことを確認してください。

#### ⚠ 注意

- 走行中、ハンドルや車体に振動が出た場合は、タイヤのバランス点検をSUBARU 販売店で受けてください。

## ワイパーの交換

### ⚠ 警告

- ワイパーブレード、ラバーを取り外したときは、ワイパーアームを倒さないでください。ウインドウガラスに傷が付くおそれがあります。

### ⚠ 注意

- ワイパーブレード、ラバーは SUBARU 純正をおすすめします。SUBARU 純正以外を使用すると、適切に装着できない場合があります。
- 傷んだワイパーブレードラバーを使用し続けると、ウインドウガラスを傷付けるおそれがあります。ふきむらがある場合は、早めに交換してください。
- フロントワイパーアームを起こすときは、次のことをお守りください。
  - 必ずワイパーアームの部分を持って起こしてください。ワイパーブレードの部分だけを持って起こすと、ブレードが変形するおそれがあります。
  - 必ず運転席側のワイパーアームから起こしてください。また、もとに戻すときは助手席側のワイパーアームから戻してください。
- 起こしたワイパーアームを戻すときは、手を添えながらゆっくりと戻してください。離れた位置から戻すと、ワイパーアームが変形したり、ウインドウガラスに傷が付くおそれがあります。

**⚠ 注意**

- 確実に取り付けられていることを確認してからワイパーを動作させてください。ウインドウガラスに傷が付くおそれがあります。

## フロントワイパー

### ワイパーブレード

▼ 取り外しかた

- 1 アームを起こす
- 2 ボタンを押しながら (1)、ブレードをスライドさせてアームから外す (2)

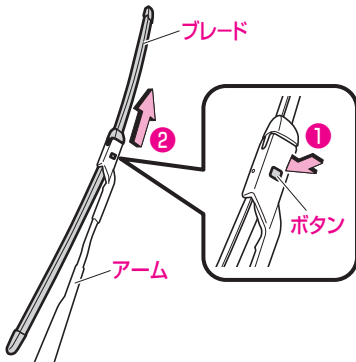

▼ 取り付けかた

ブレードをアームに取り付ける

- ブレードとアームが確実に固定されていることを確認してください。

### ワイパーブレードラバー

▼ 取り外しかた

- 1 ラバーを溝が見える位置まで引っ張る

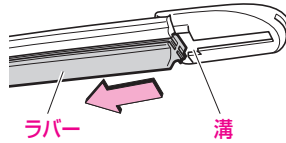

- 2 ラバーを溝から引き抜く

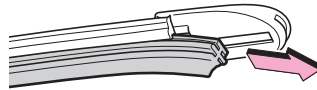

▼ 取り付けかた

- 1 ラバーを溝から挿入する



- 2 ラバーを全て挿入した後、ストッパーに当たるまでラバーを引く

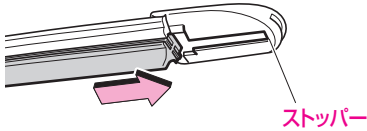

### ⚠ 注意

- ラバーを確実に挿入してください。ウインドウガラスに傷が付くおそれがあります。

## リヤワイパー

オプション/グレード別装備

### ワイパーブレード

#### ▼ 取り外しかた

- 1 アームを起こす
- 2 ブレードを図の角度まで回す

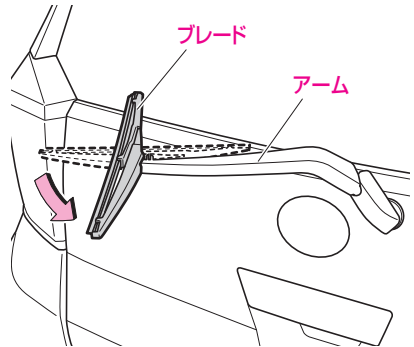

- 3 ブレードを図の方向に引いて、アームから外す

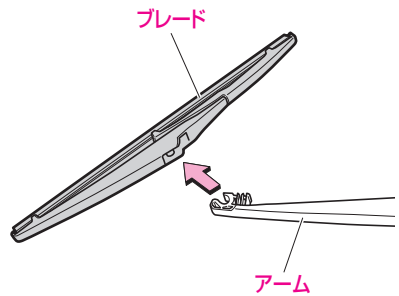

#### ▼ 取り付けかた

逆の手順で行います。

- ブレードとアームが確実に固定されていることを確認してください。

## ワイパーブレードラバー

### ▼ 取り外しかた

- 1 ラバーの先端部を引き、ブレードのストッパーから外す
- 2 ラバーをブレードから引き抜く

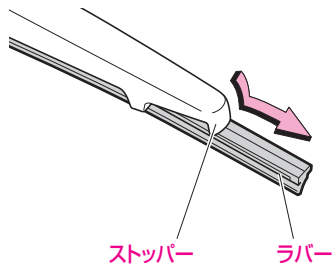

### ▼ 取り付けかた

- 1 プレートをラバーから取り外す
- 2 ラバーを交換する
- 3 プレートをラバーに差し込む
  - プレートの反りの向きに注意してください。

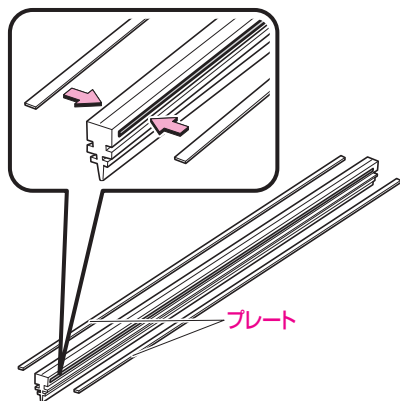

- 4 ラバーをブレードの 2 番目のツメからブレードに沿って差し込む

- 5 ラバーをブレードのストッパーから約 2cm 引き出す

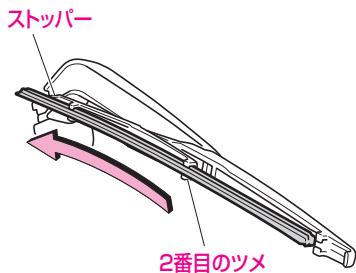

- 6 ブレードの 1 番目のツメにラバーを通す
- 7 ブレードの先端のストッパーにラバーを戻して確実に固定する

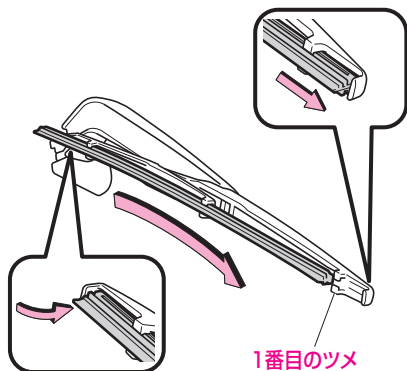

### ⚠ 注意

- ブレードのツメをラバーに確実に挿入してください。ウインドウガラスに傷が付くおそれがあります。

## エアコンガス、 フィルターの交換

### エアコンガス

エアコンガスは新冷媒 HFC134a (R134a) を使用しています。地球環境保全のため、大気放出しないでください。

#### 知識

- エアコンガスの補充、エアコンの修理をする場合は SUBARU 販売店にご相談ください。

### クリーンエアフィルター

エアコンには、車外から侵入する粉じんなどを除去し、車内を快適な空気に保つクリーンエアフィルターが取り付けられています。快適にお使いいただくため定期的な交換をおすすめします。

- フィルターの交換については、SUBARU 販売店にご相談ください。
- 交換の目安は 20,000km です。(大都市、寒冷地など交通量や粉じんが多い場所は 10,000km です)

#### 注意

- エアコンの風量が著しく減少したり、ガラスが曇りやすくなったときは、フィルターの目詰まりが考えられます。フィルターを交換してください。

## ヒューズの交換

次のような症状が見られるとヒューズ切れが考えられます。点検、交換を行ってください。

- ランプが点灯しない
- 電気系統の装置がはたらかない

次の場合はSUBARU販売店で点検を受けてください。

- 交換しても再びヒューズが切れるとき
- 交換しても電気系統の装置がはたらかないとき

### ヒューズの位置

#### エンジンルーム内

##### ▼ カバーの取り外しかた

- 1 エンジンスイッチを“OFF”にする
- 2 カバー横のツメを押しながら取り外す

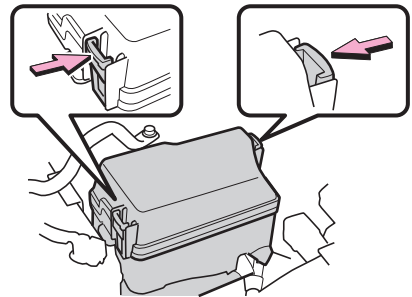

## 助手席足元

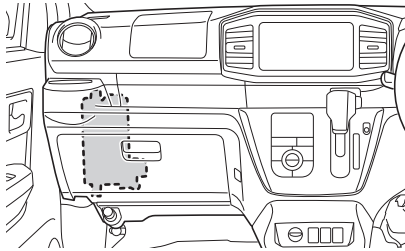

### ▼ グローブボックスの取り外しかた

- 1 エンジンスイッチを“OFF”にする
- 2 ボックスを開け、上部のツメを外す
  - 側面を左右の順でたわませます (1)。
- 3 下部のツメ (2) を外し、ボックスを取り外す

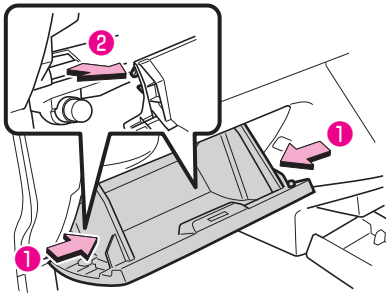

### ▼ グローブボックスの取り付けかた

- 1 下部のツメ (1) を取り付ける

- 2 ツメがしっかりかん合していることを確認し、ボックスを押し込む (2)

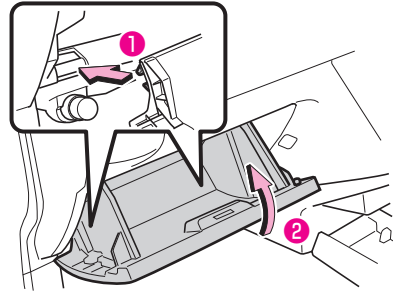

### 📖 知識

- ツメのかん合が不十分だと、ボックスが開かなくなることがあります。

## ヒューズの点検と交換

### 各ヒューズの配置と容量

#### ▼ エンジンルーム内

ヒューズボックスのカバーに表示しています。

#### ▼ 助手席足元

グローブボックスの裏側に表示しています。

### 📖 知識

- グレードやオプション装備によって、所定の位置にヒューズが無い場合があります。
- また、装置がなくてもヒューズだけがついている場合があります。



## ヒューズの点検・交換方法

### ▼ ヒューズの取り外しかた

- 1 ヒューズプラーを助手席足元のヒューズボックスから取り出す

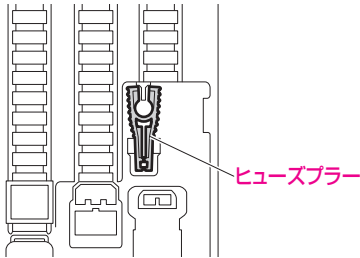

- 2 ヒューズをヒューズプラーで挟んで外す

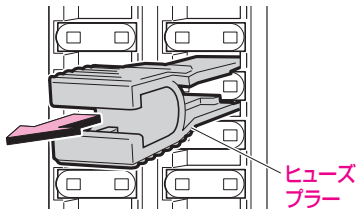

- 3 取り外したヒューズを点検する

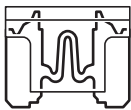

(正常)

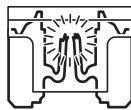

(切れているとき)

### ▼ ヒューズが切れているときは

- 規定容量のヒューズと交換してください。

### ▼ ヒューズが切れていないときは

- ほかに原因が考えられます。SUBARU 販売店で点検を受けてください。

### ⚠ 警告

- 規定容量以外のヒューズを使用しないでください。配線が過熱、損傷し、火災につながるおそれがあり危険です。

### 📖 知識

- 交換してもすぐに切れてしまうときは、SUBARU 販売店で点検を受けてください。

## 電球（バルブ）交換

ヒューズが切れていないにも関わらず、ランプが点灯しないときは、電球切れが考えられますので、電球を点検し、切れている場合は電球を交換してください。

- 電球の交換作業に不慣れな方や、部品などの破損が心配な場合は、SUBARU 販売店にご相談ください。
- 電球の交換作業をするときに必要な工具は、カー用品店などでご購入することができます。

### バルブの位置

グレードの違い、メーカーオプションも記載しています。

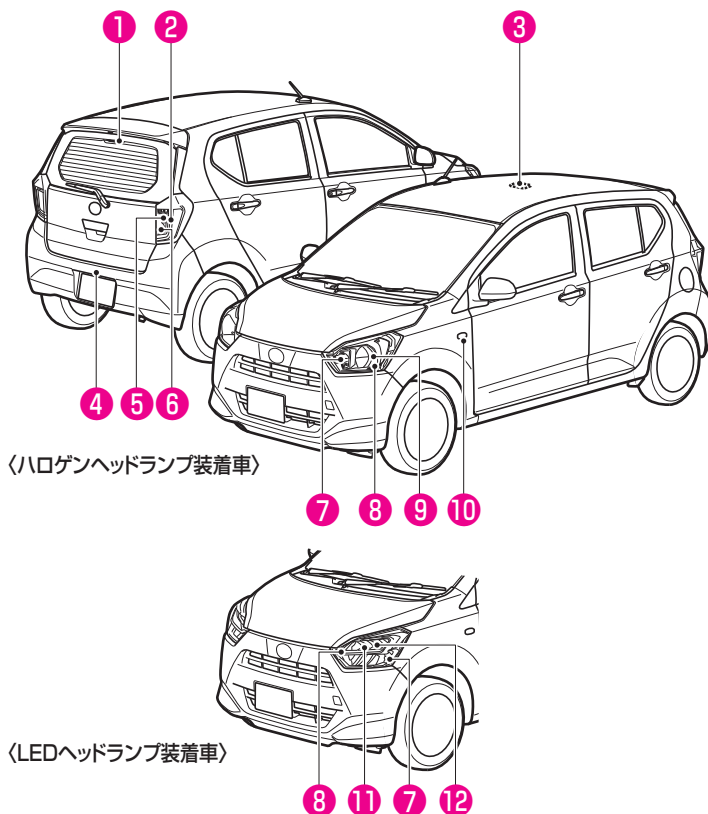

電球（バルブ）		W(ワット)数	
①	ハイマウントストップランプ	LED	
②	制動灯 兼 尾灯	LED	
③	ルームランプ	8	
④	番号灯	5	
⑤	後面方向指示灯 兼 非常点滅表示灯	21	
⑥	後退灯	16	
⑦	前面方向指示灯 兼 非常点滅表示灯	21	
⑧	車幅灯	ハロゲンヘッドランプ装着車	5
		LEDヘッドランプ装着車	LED
⑨	前照灯(Hi/Low)	ハロゲンヘッドランプ装着車	60/55
⑩	側面方向指示灯 兼 非常点滅表示灯		※
⑪	前照灯(Low)	LEDヘッドランプ装着車	LED
⑫	前照灯(Hi)	LEDヘッドランプ装着車	LED

※ バルブのみの交換をすることができません。  
点検・交換の際はSUBARU販売店にご相談ください。

### ⚠ 注意

- 電球は上記のワット数のものと交換してください。大きなワット数のものに交換すると、過熱による故障や車両火災の原因につながるおそれがあります。

### 📖 知識

#### LED ランプについて

- LED を使用しているランプは、LED のみの交換をすることができません。点検・交換の際は、SUBARU 販売店にご相談ください。
- ハイマウントストップランプ、制動灯 兼 尾灯などは複数の LED で構成されています。もし、LED が1つでも点灯しないときは、SUBARU 販売店で交換してください。

## 電球の交換

### ⚠ 警告

- 電球を交換するときは、ランプを消灯させ電球が冷えている状態で行ってください。電球が熱い状態で、電球やその周辺を触ると、やけどをするおそれがあります。
- 電球および電球固定具の取り付けが不完全な場合、発熱や発火、および水入りなどによる故障、レンズ内面の曇りにつながるおそれがあります。
- 電球、ソケット、電気回路、および構成部品を修理、分解しないでください。感電により、生命にかかわる重大な傷害を受けるおそれがあります。

### ⚠ 注意

- 同じバルブ色の電球以外は使用しないでください。道路運送車両の保安基準に適合しない場合があります。
- 前照灯などに使用しているハロゲン電球は、ガラス球内部の圧力が高いため、落したり、物をぶつけたり、傷を付けたりすると破損して、ガラスが飛び散る場合がありますので、十分注意して取り扱ってください。また、電球のガラス部は、素手で触れずにきれいな手袋を着用してください。油脂が付着すると、発熱による早期電球切れを起こします。
- 電球を交換しても点灯しない場合は、電球切れ以外の理由が考えられます。SUBARU 販売店で点検を受けてください。

### 📖 知識

#### レンズ内の水滴と曇りについて

- ヘッドランプやリヤコンビネーションランプなどは、雨天走行や洗車などの使用条件によりレンズ内面が一時的に曇ることがあります。これはランプ内部と外気の温度差によるもので、雨天時などに窓ガラスが曇ると同様の現象であり、機能上の問題はありません。ただし、レンズ内面に大粒の水滴が付いているときやランプ内に水がたまっているときは、SUBARU 販売店にご相談ください。

#### 交換作業をするときは

### ⚠ 注意

- ⊖ドライバーなどを使用するときは、布などを巻いてください。クリップ、レンズなどに傷が付くおそれがあります。
- ランプ本体やレンズを取り外すときは、ボディに傷を付けないように注意してください。
- ネジなどでレンズを取り付けるときは、締めすぎないようにしてください。レンズを破損するおそれがあります。

マッドガードを固定しているクリップは、以下の手順で脱着します。

【クリップのイラストは代表例です。取り付けられている箇所により、形状が異なります】

### ▼ クリップタイプ ①

- 1 取り外すときは、⊖ドライバーなどで中央部を浮かしたあと、クリップ全体を引っ張る

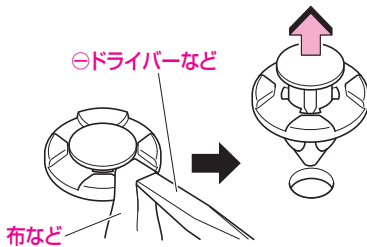

- 2 取り付けるときは、取り外した状態のまま差し込み、中央部を押し込む

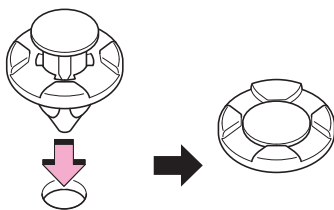

### ▼ クリップタイプ ②

- 1 取り外すときは、⊖ドライバーなどで矢印の方向へ 90° 回して取り外す

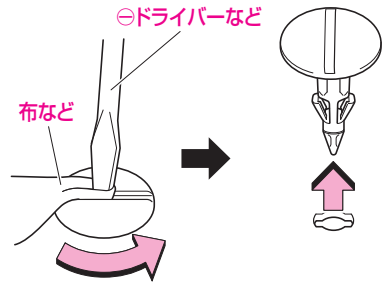

- 2 取り付けるときは、差し込んでから⊖ドライバーなどで矢印の方向へ 90° 回して取り付け

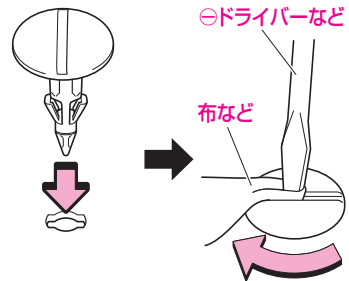

## 前照灯

### ハロゲンヘッドランプ装着車

#### ▼ 取り外し手順

- 1 ボンネットを開ける  
(ボンネットの開閉→308ページ)
- 2 コネクターを取り外す
- 3 ゴムカバーを取り外す

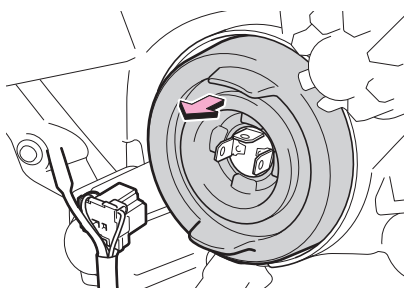

#### 4 クリップをフックから外す

- クリップを押しながら (1) 矢印の方向に寄せて外します (2)。

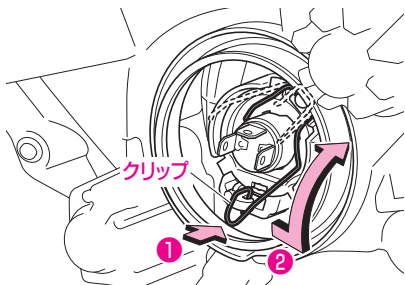

#### 5 バルブを取り外す

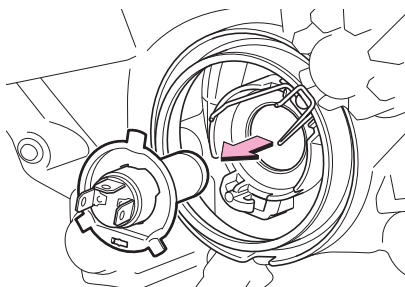

#### ▼ 取り付け手順

#### 1 バルブを取り付ける

- ヘッドランプ本体の溝にバルブの突起部が合うように、はめ込みます。

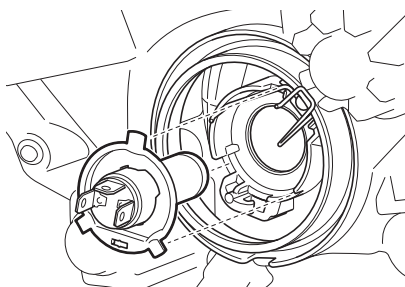

#### 2 クリップを確実にフックに取り付け、バルブを固定する

## 知識

- バルブの固定状態は、車両前側のレンズ面からも確認できます。確実に固定されている場合は、クリップが見えます。

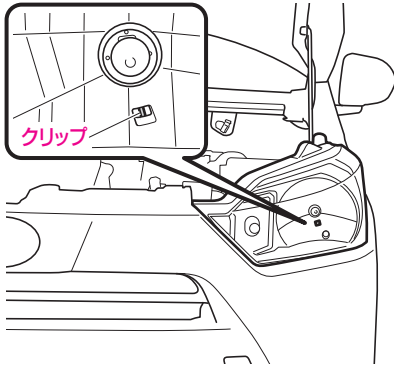

## 3 ゴムカバーを確実に取り付ける

- ゴムカバーを矢印方向にしっかり押さえます。

## 4 コネクターを取り付ける

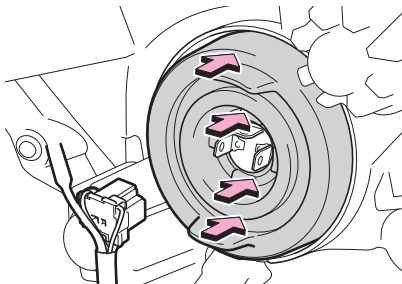

## 車幅灯

### ハロゲンヘッドランプ装着車

#### ▼ 取り外し手順

- 1 ボンネットを開ける  
(ボンネットの開閉→308ページ)
- 2 ソケットを回して取り外す

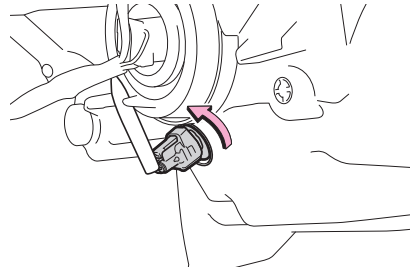

#### 3 ソケットからバルブを引き抜く

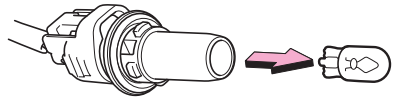

#### ▼ 取り付け手順

逆の手順で行います。

## 前面方向指示灯 兼 非常点滅表示灯

### ▼ 取り外し手順

- 1 ボンネットを開ける  
(ボンネットの開閉→308ページ)
- 2 ソケットを回して取り外す

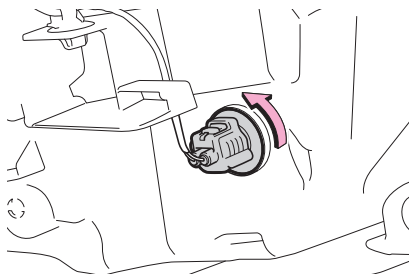

- 3 ソケットからバルブを引き抜く

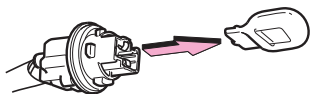

### ▼ 取り付け手順

逆の手順で行います。



## リヤコンビランプ （後面方向指示灯、後退灯）

### ▼ 取り外し手順

- 1 リヤゲートを開ける  
(リヤゲート→94ページ)
- 2 ランプ本体のボルトを取り外す
- 3 ランプ本体を車両後方に引いて取り外す
  - 車両後方に引くと、クリップが外れます。

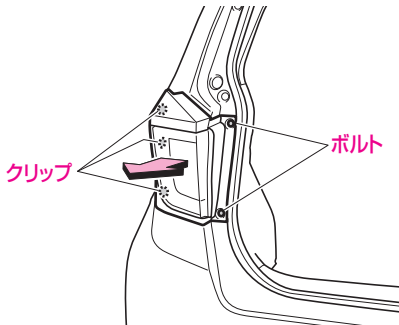

- 4 交換する電球のソケットを回して取り外す

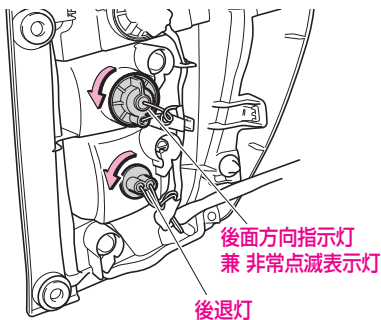

## 5 ソケットからバルブを取り外す

### 後退灯

- バルブを引き抜く

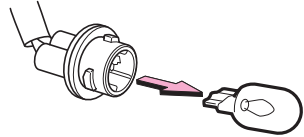

### 後面方向指示灯 兼 非常点滅表示灯

- バルブを押しながら回して (1)、外す (2)

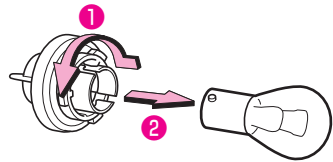

### ▼ 取り付け手順

逆の手順で行います。

#### ⚠ 注意

- ランプ本体を取り付けるときは、必ず配線のテーピング部を目印にしてクランプに取り付けてください。クランプに取り付けていないと配線が車体に挟み込まれ、損傷するおそれがあります。

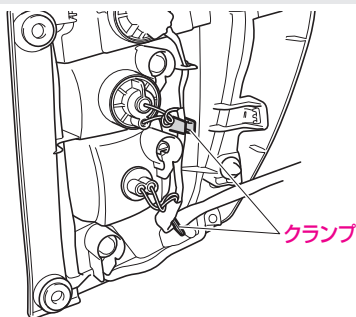

### 番号灯

#### ▼ 取り外し手順

- 1 レンズを矢印の方向にスライドさせて取り外す

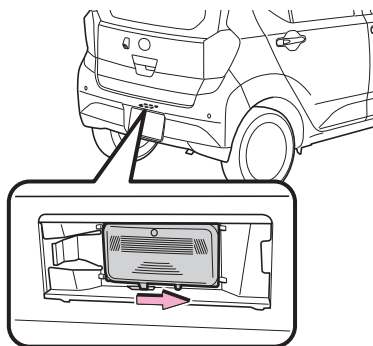

- 2 バルブを引き抜く

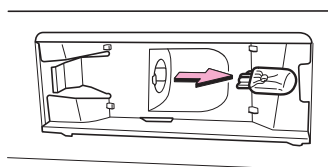

## ▼ 取り付け手順

- 1 バルブを取り付ける
- 2 レンズの突起部をランプ本体の溝に入れる

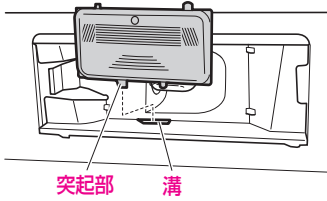

- 3 レンズを矢印の方向に押し付けて取り付け、確実に固定されたことを確認する

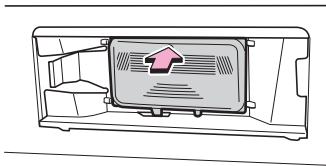

## ■ ルームランプ

## ▼ 取り外し手順

- 1 ㊦ドライバーなどを差し込み、カバーを取り外す

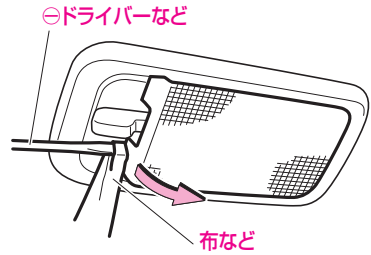

- 2 バルブを引き抜く

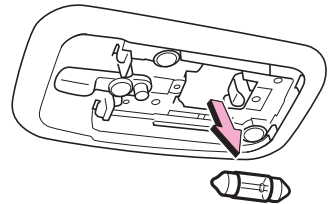

## ▼ 取り付け手順

逆の手順で行います。

## キーの電池交換

次のようなときは、キーの電池消耗が考えられます。早めに電池を交換してください。

- スイッチを押しても作動しない
- 著しく作動距離が短くなった
- インジケーターが点灯しない

電池は、お客様自身で交換できますが、破損などのおそれがあるため、SUBARU 販売店ででの交換をおすすめします。

### 交換方法

#### ⚠ 警告

- 電池および取り外した部品は、お子さまが飲み込まないようにご注意ください。飲み込むと、重大な傷害におよぶか、最悪の場合死亡につながるおそれがあります。

#### ⚠ 注意

- 電池を交換するときは次のことに注意してください。故障の原因になるおそれがあります。
  - 濡れた手で電池交換をしない
  - 電子部品に触れたり、端子を曲げたりしない
  - 油や異物を入れない
- 電池交換をする場合は、必ず体や衣類に帯電している静電気を放電してください。静電気により、リモコンが損傷するおそれがあります。静電気を放電する場合は、静電気が除去できる物をあらかじめ用意しておくか、金属部分などに手を触れてください。

#### 📖 知識

- 液漏れなどを防ぐため、電池の ⊕ 極と ⊖ 極は正しく取り付けてください。
- 故障の原因となりますので、次のことをお守りください。
  - 端子部分などを曲げない
  - 水、油などでぬらさない
  - ゴミなどの異物を入れない
- 電池は SUBARU 販売店・時計店およびカメラ店などで購入できます。
- 電池交換は SUBARU 販売店に依頼することをおすすめします。
- 電池は新品を使用してください。
- 電池交換後はリモコンの機能が正常であることを確認してください。
- ボタン電池を廃棄する場合は、テープなどで端子部を絶縁してください。電池が重なり合ったり、他の金属製品を混ぜたりすると電池がショートして、漏液、発熱、破裂するおそれがあります。また、自治体が条例などを定めている場合は、その条例にしたがってください。

## 電波式リモコンドアロック装着車

### ▼ 用意するもの

- 「CR1620 (3V)」の新しい電池
- 薄刃の ⊖ ドライバーなど  
(くぼみに入る程度の幅のもの)
  - 傷付き防止のため先端に布などを巻いてください。

### ▼ 交換方法

#### 1 メインキーのグリップを外す

- 用意した ⊖ ドライバーなどをくぼみに差し込み、回します。

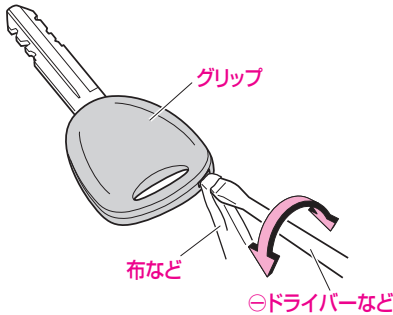

#### 2 モジュール裏側のカバーを外す

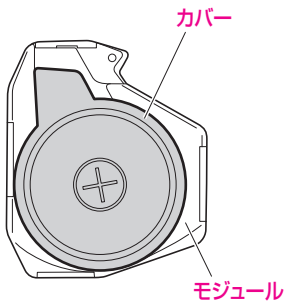

#### 3 電池を取り出す

- 用意した ⊖ ドライバーなどを溝に差し込みます。

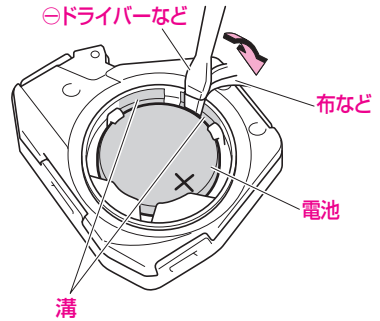

#### 4 新しい電池と交換する

- 電池は ⊕ 極を上側にして取り付けます。

#### 5 カバーとモジュール、およびグリップを取り付ける

- カバーを突起部からはめ込み、全体を均等に押さえてください。

知識

カバーをはめ込むときは

- 確実にはめ込んでください。浮いたりしていると、水、ほこりなどが入り、故障の原因になるおそれがあります。

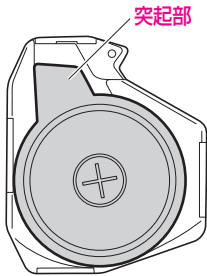

キーレスアクセス装着車

▼ 用意するもの

- 「CR2032 (3V)」の新しい電池
- 薄刃の ⊖ ドライバーなど (くぼみに入る程度の幅のもの)
  - 傷付き防止のため先端に布などを巻いてください。

▼ 交換手順

1 アクセスキーのカバーを外す

- SUBARU マーク側を上にして外します。
- 用意した ⊖ ドライバーなどをくぼみに差し込み、回します。

6 スイッチを押したとき、インジケータが点滅することを確認する

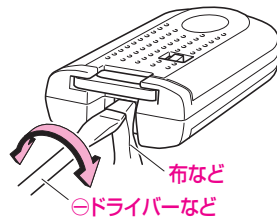

⚠ 注意

- SUBARUマーク側を下にしてカバーを外さないでください。アクセスキーのスイッチや電子部品などが落下して破損するおそれがあります。

## 2 電池を取り出す

- 用意した ⊖ ドライバーなどを溝に差し込みます。
- カバーを外したときに、上側のカバーにアクセスキーのモジュール（基板）が貼り付き、電池面が隠れている場合があります。この場合、アクセスキーのモジュール（基板）をひっくり返し、図のように電池が見える状態で作業してください。

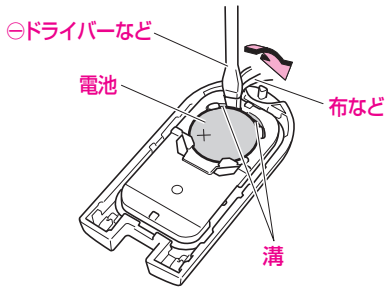

▼ アクセスキーの部品がばらけたときは  
図を参考に組み付けてください。

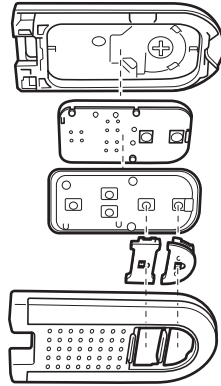

### ⚠ 注意

- 電子部品の基板面に触れないでください。故障の原因になります。

## 3 新しい電池と交換する

- 電池は ⊕ 極を上側にして取り付けます。

## 4 カバーを取り付ける

## 5 スイッチを押したとき、インジケータが点滅することを確認する

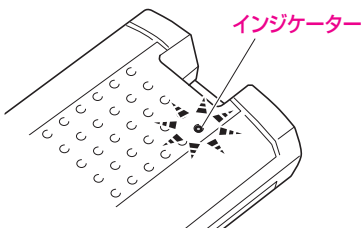





# 積雪、寒冷時の取り扱い

## 積雪、寒冷時の取り扱い

冬に向かっての手入れ ……	342
走行前点検と準備 ……	343
積雪、寒冷時の走行 ……	344
走行中の点検と注意 ……	345
走行後の取り扱い ……	346

# 積雪、寒冷時の取り扱い

## 冬に向かったの手入れ

点検方法などは、別冊の「メンテナンスノート」に記載していますので、参照してください。

### バッテリー

気温が下がるとバッテリーの性能が低下しエンジン始動やキーレスアクセス（オプション／グレード別装備）に支障をきたすことがありますので、液量、比重の確認をし、必要に応じて液の補給や補充電をしてください。

### エンジンオイル

冬期はオイルの劣化が激しくなります。指定グレードのエンジンオイルを、早めに交換してください。

### 冷却水

冷却水の凍結を防ぐためにクーラント（不凍液）の濃度の確認を SUBARU 販売店に依頼してください。

### ウインドウウォッシャー液

ウォッシャー液の凍結を防ぐために、ウォッシャー液の濃度を上げてください。

## 寒冷地用ワイパーブレード

降雪期に使用する寒冷地用ワイパーブレードは、雪が付着するのを防ぐために金属部分をゴムで覆ってあります。

寒冷地用ワイパーブレードは、お車のサイズに合ったSUBARU純正部品をご使用ください。

### 知識

- 高速走行時は、通常のワイパーブレードよりウインドウガラスがふき取りにくくなる場合があります。その場合は速度を落として走行してください。

## 走行前点検と準備

走行前点検の際に次の点検も行ってください。

### 足回りなどの着氷

お車の下回りをのぞいて、足回りなどに氷塊が付着していないか確認してください。付着している氷塊は、部品を損傷しないように十分注意して取り除いてください。ペダル類やハンドルの動きが円滑かどうかも確認してください。

### 車体への積雪

屋根に積もった雪は、走行する前に取り除いてください。走行時、ガラス面に落下すると視界のさまたげとなり危険です。

#### ⚠ 注意

- 氷結している部分を無理に取り除くと塗装などをいためる場合がありますので注意してください。

### ドアの凍結

ドアが凍結した場合は無理に開けようとするとドア周りのゴムがはがれたり、破損するおそれがあります。ぬるま湯をかけて氷をとかしてください。開けたあとは水分をよくふき取ってください。不十分ですとまた凍結することがあります。

### ウインドウガラスの凍結

凍結しているときは、ぬるま湯をかけて氷をとかし、水分をよくふき取ってください。

#### ⚠ 注意

- 氷をとかすときはぬるま湯を使用し、熱湯はかけないでください。ウインドウガラスが割れるおそれがあります。
- ガラスに付いた氷を除去するとき、氷をたたいて割らないでください。ガラスがひび割れるおそれがあります。

### ワイパーなどの凍結

ワイパー、ドアミラー、ドアガラスなどが凍ったり、雪が固まって動かないときは、ぬるま湯をかけて氷や雪をとかし、水分をふき取ってください。

#### ⚠ 注意

- 凍結したまま、または雪が固まったままワイパー、ドアミラー、ドアガラスなどを無理に作動させると、ワイパーゴムを損傷したり、モーターなどが故障するおそれがあります。

### 乗車時の注意

靴にこびりついた雪は、乗車時によく落としてください。ペダル類を操作するとき滑ったり、室内の湿気が多くなりガラスが曇ったりすることがあります。また、床面などが加湿状態となり、腐食の原因となります。

## 積雪、寒冷時の走行

雪道、凍結路を走るときはタイヤチェーンまたは冬用タイヤ（スタッドレスタイヤ）を装着してください。

### 警告

- 積雪時は、スピードを控えめにしてください。路面が凍結している可能性が高く、大変スリップしやすくなり、思わぬ事故につながるおそれがあり危険です。

チェーン装着車、冬用タイヤ（スタッドレスタイヤ）装着車、また4WD車であっても慎重な運転をしてください。

## タイヤチェーンの装着

- タイヤチェーンは2WD車、4WD車ともに必ず前輪に装着します。
- タイヤチェーンは、タイヤサイズに合った物を使用ください。詳しくはSUBARU販売店にご相談ください。

### ▼ 指定タイヤサイズおよびチェーンの種別

タイヤサイズ	タイヤチェーンの種別	
155/70R13	SUBARU 純正タイヤチェーン	使用可能
155/65R14	市販JISチェーン(金属)	使用不可

### 警告

- 作業をするときは、車体端部などでけがをしないように注意してください。

### 注意

- タイヤチェーンはお車のタイヤサイズに合った、SUBARU 純正品または指定サイズ物を使用してください。サイズの合わないチェーンを使用すると、ブレーキ配管や車体を破損し、危険です。
- SUBARU 純正以外の金属チェーンを使用すると車体に干渉して異音発生や傷付きによる錆が発生することがあります。
- タイヤチェーンの取り付けは各タイヤチェーン付属の取扱説明書にしたがって行ってください。
- タイヤチェーン装着時は30km/h以上で走行しないでください。タイヤチェーンにかかる負担が大きくなり、チェーンが切れやすくなります。
- 取り付け作業は雪上などをさけ交通のさまたげにならない安全で平らな場所で行ってください。必ず駐車ブレーキをかけ、非常点滅表示灯を点滅させ、人や荷物は降ろし、停止表示板も使用してください。
- チェーン装着時は、次のシステムが正確に作動しない場合があります。
  - VDC
  - TRC
- タイヤチェーンを装着するとホイールキャップやアルミホイールに傷が付くおそれがあります。ホイールキャップ装着車は、ホイールキャップを取り外した状態で、タイヤチェーンを装着してください。

## 冬用タイヤ (スタッドレスタイヤ) の装着

### ⚠ 警告

- 冬用タイヤ（スタッドレスタイヤ）は必ず標準タイヤと同じ指定サイズのタイヤを使用してください。指定サイズ以外のタイヤを使用すると安全性を損ない大変危険です。
- タイヤは4輪とも指定サイズで、同一サイズ、同一メーカー、同一銘柄および同一トレッドパターン（溝模様）の物を装着してください。
- タイヤの空気圧を確認してください。（タイヤの空気圧は運転席側ドア開口部に記載しています）
- 地方により条例の違いがありますので、その地区の条例にしたがってください。

## 走行中の点検と注意

### ブレーキの凍結

積雪、寒冷時ではブレーキ装置に付着した水が凍結し、ブレーキの効きが悪くなる場合があります。効きが悪い場合は、周囲の安全に十分注意して効きが回復するまで、数回ブレーキペダルを軽く踏んでブレーキが正常にはたらくことを確認してください。

### ⚠ 警告

- 万一、ブレーキの効きが回復しないときは、ただちに SUBARU 販売店で点検を受けてください。

### 雪道、凍結路の注意

### ⚠ 警告

- 雪道や凍結路では、急加速、急減速、急ブレーキ、急ハンドルをさけてください。スリップして方向性を失い事故につながるおそれがあります。

## 走行中の雪の付着

雪道走行時、タイヤハウス裏側に付着した雪が氷結し、次第にたい積してハンドルのきれが悪くなることがあります。ときどき異常のないことを確認してください。ランプ類などは、走行中に雪のために暗くなることがあるので、ときどき異常のないことを確認してください。

## パンク時の対応

タイヤパンク応急修理セットで応急修理をしてください。

(タイヤパンク応急修理セット→356ページ)

## 走行後の取り扱い

### 駐車方法

屋外に駐車するときは、お車の前部を風下や日の当たる方向に向けて止めてください。

エンジンが冷えすぎると、始動しにくくなる場合があります。

また、ワイパーアームは起こしてください。雪の重みでワイパーアームが変形したり、ブレード部（ゴムの部分）が、ガラスに凍結したりすることがあります。

### 警告

- 雪が積もった場所や降雪時に駐車するときは、エンジンをかけたままにしないでください。エンジンをかけた状態でお車の周りに雪が積もると、排気ガスが車内に侵入し、重大な健康障害におよぶか、最悪の場合死亡につながるおそれがあります。

### 注意

- 寒冷時は駐車ブレーキをかけるとブレーキ装置が凍結して駐車ブレーキが解除できなくなるおそれがあります。駐車ブレーキをかけずにセレクトレバーを“P”レンジに入れて、輪止めをしてください。

---

---

### 知識

- 軒下や樹木の下での駐車はさけてください。落雪で車体を損傷するおそれがあります。
  - 降雪時に長時間駐車するときは、アンテナを取り外してください。  
(ルーフアンテナ→274ページ)
- 
- 

## 洗車方法

凍結防止剤をまいた道路を走行したときは、早めに下回りと足回りを洗車してください。放置すると腐食の原因となります。洗車後は凍結防止のため水分をよくふき取ってください。

---

---

### 知識

- ドアのキー挿入口やドア周りのゴム部の水分は特によくふき取ってください。
- 
- 

## 格納方法

長時間使わないで屋外に放置しておくときは、塗装面の保護とドア周りの凍結を防ぐために、ボディカバーを使用してください。

### 警告

- エンジンの冷えすぎを防ぐために毛布で覆ったり、フロントグリルに段ボールや、新聞紙を挟み込まないでください。これがもとで燃え出す危険があります。





# いざというときに

## 工具類

- 格納場所 ……………350
- ジャッキの使いかた ……………352
- タイヤパンク  
  応急修理セット ……………356

## いざというときの処置

- エンジンがかからないとき …365
- スタック（立ち往生）  
  したとき ……………365
- 故障したとき ……………366
- けん引される時 ……………367
- パンクしたとき ……………369
- バッテリーあがりの処置 ……370
- オーバーヒートの処置 ……372
- アクセスキーが  
  使用できないとき ……………374
- キーを閉じ込めたとき ……376
- 車両を緊急停止するには ……377
- 水没したときは ……………378
- 事故が起きたとき ……………378

# 工具類

## 格納場所

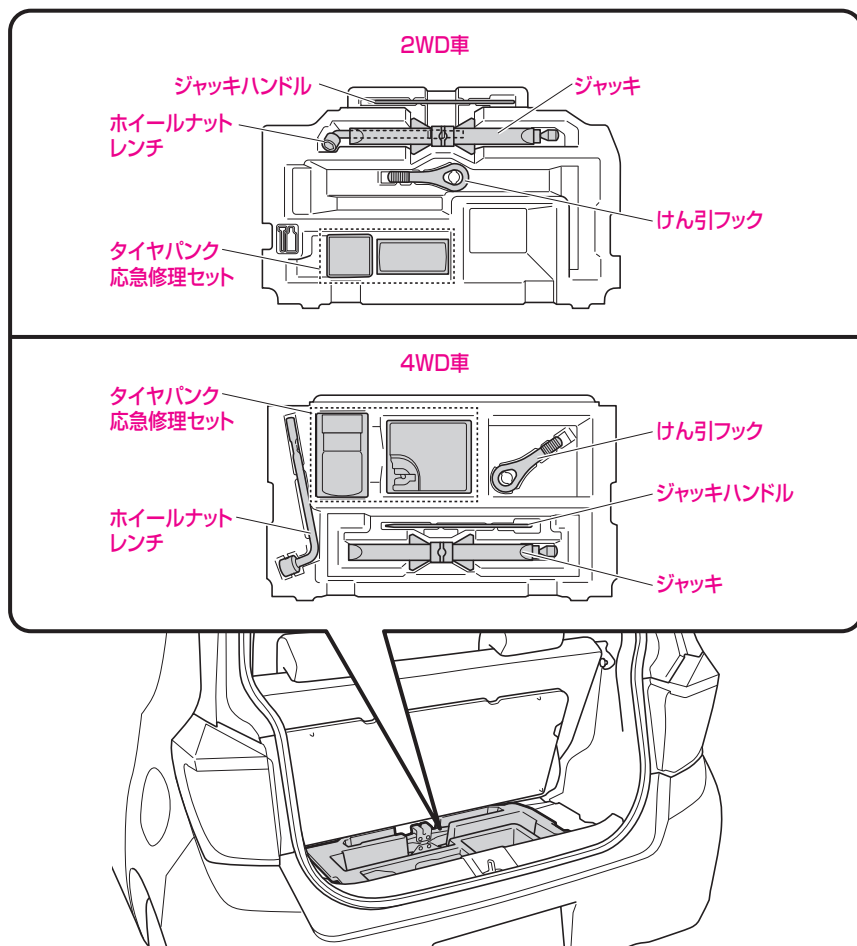

ジャッキ、工具、タイヤパンク応急修理セットは、カーゴルーム内のサブトランクに収納しています。

(ジャッキの使いかた→352ページ)

(けん引されるとき→367ページ)

(タイヤパンク応急修理セット→356ページ)

### ⚠ 警告

- ジャッキ、工具、タイヤパンク応急修理セットは所定の位置にしっかり固定してください。室内などに放置すると、急ブレーキ時などに工具が体に当たるなど、大変危険です。

▼ タイヤパンク応急修理セットについて  
使用するときには、袋から出してください。

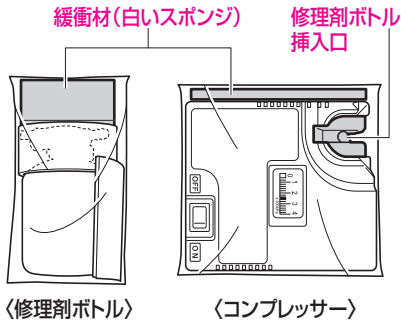

### ⚠ 注意

タイヤパンク応急修理セットを取り出したときは

- 下図のように収納してください。誤った方向で収納すると、サブトランクに正しく収納することができず、飛び出すおそれがあります。
- 緩衝材（白いスポンジ）が入っている場合は、必ず同封して収納してください。
- 修理剤ボトル挿入口が図の向きになるように注意してコンプレッサーを収納してください。

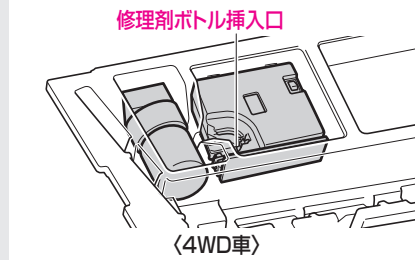
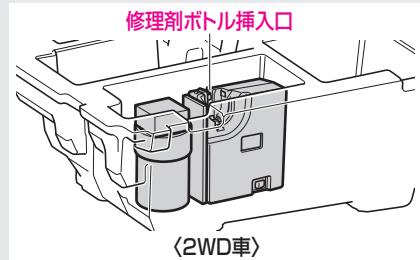

## ジャッキの使いかた

### ⚠ 警告

- ジャッキアップしたお車の下には絶対にもぐらないでください。万一ジャッキが外れると体が車の下敷きになり、重大な傷害におよぶか、最悪の場合死亡につながるおそれがあり危険です。
- ジャッキアップするときはジャッキの上や下に物を挟まないでください。
- ジャッキアップするときは、必ず、駐車ブレーキをかけ、セレクトレバーを“P”レンジに入れて、輪止めをしてください。お車が動き出すおそれがあり危険です。
- ジャッキは砂や石ころのない安定した平らなかたい場所を選んでセットしてください。ジャッキアップしたとき、お車が動き思わぬ事故につながるおそれがあります。
- 備え付けのジャッキは、タイヤの交換、タイヤパンク応急処理およびタイヤチェーンの脱着以外には使用しないでください。
- ジャッキアップするときは、交換するタイヤと対角線上にあるタイヤの前後に輪止めをしてください。
- ジャッキは、セット位置以外にかけないでください。外れたり、車両を損傷するおそれがあります。
- ジャッキアップするときは、人や荷物をお車から降ろしてください。

- ジャッキは、伸ばすほど不安定になります。タイヤが地面から3cm以上離れないようにしてください。
- ジャッキアップしているときは、エンジンをかけないでください。
- タイヤのローテーション時などに、車載のジャッキを用いて、両車輪同時に上げるようなことはしないでください。接地しているタイヤが動き、車体がずれるおそれがあります。
- 備え付けのジャッキは、お客様のお車専用です。ほかの車に使用したり、ほかの車のジャッキをお客様のお車に使用しないでください。車両を損傷したり、思わぬ事故につながるおそれがあります。

## ジャッキをセットする位置

取り替えるタイヤに近いジャッキセット位置（切り欠きと切り欠きの間）にセットします。

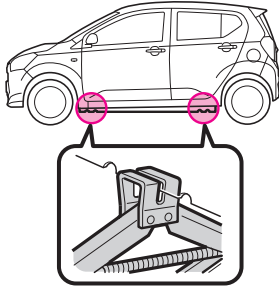

### ⚠ 警告

●2WD 車はリヤサスペンションビームにジャッキをかけないでください。正しくジャッキセット位置（切り欠きと切り欠きの間）にセットしないと、車が損傷したり、けがをするおそれがあります。

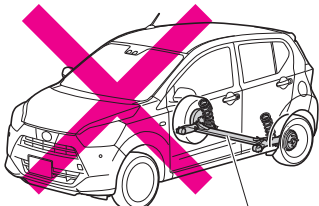

リヤサスペンションビーム

### ⚠ 注意

●ジャッキは必ずジャッキセット位置にセットしてください。

## ジャッキのかけかた

### ▼ 操作手順

1 ジャッキを手で回して、セット位置（切り欠きと切り欠きの間）まで上げる

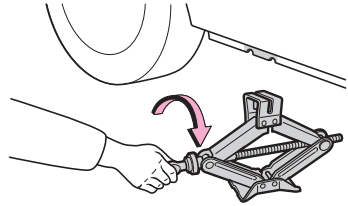

2 ジャッキが確実にセット位置（切り欠きと切り欠きの間）にかかっていることを確認し、ジャッキハンドルを使って、タイヤが地面から少し離れる位置まで車体を持ち上げる

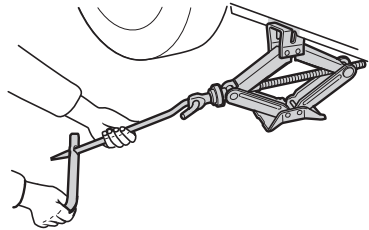

### 📖 知識

●ジャッキハンドルは図のように組み立てて使用してください。

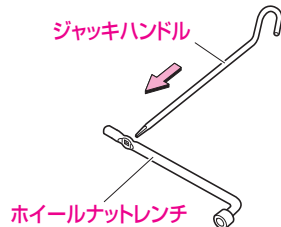

## ガレージジャッキ（市販品）を使用する場合

2WD車

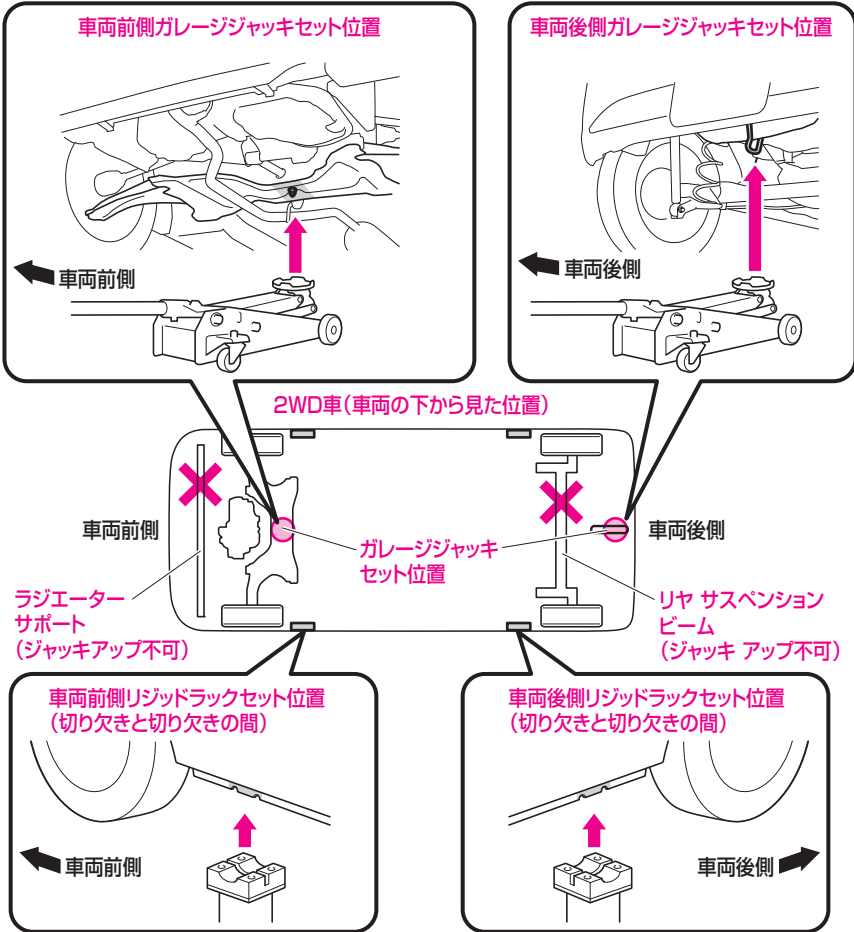

## 4WD車

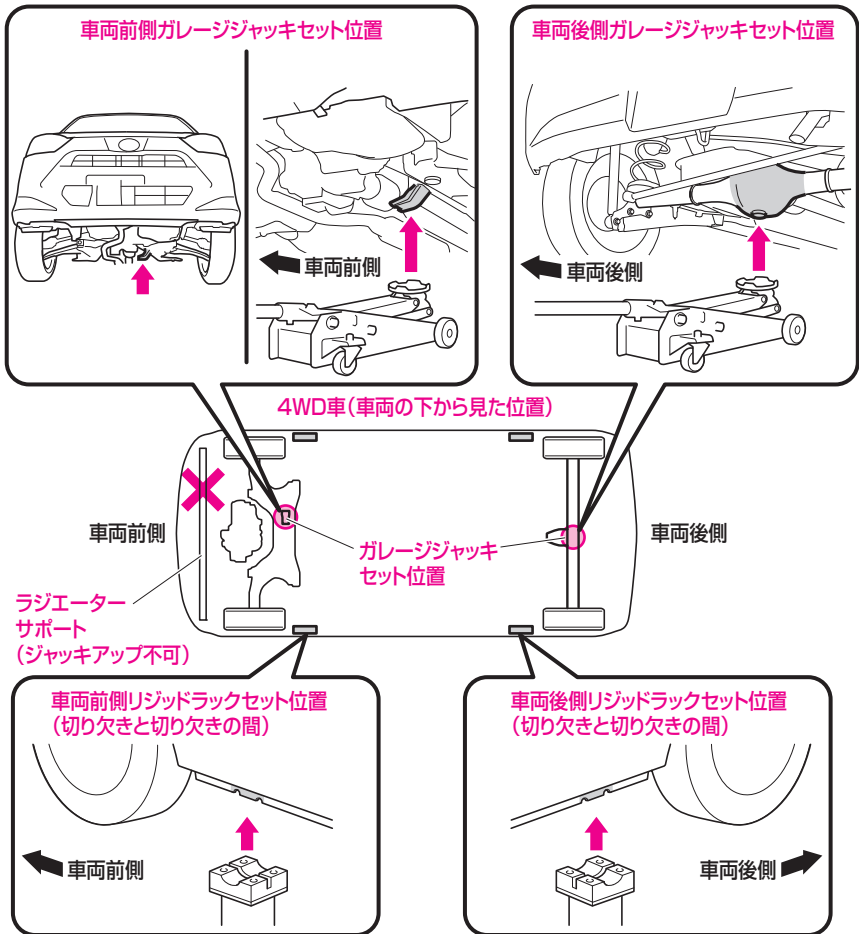

ガレージジャッキを使用する場合は、図のガレージジャッキ位置にセットしてジャッキアップを行ってください。その際は、必ずリジッドラック（市販品）をリジッドラックセット位置（切り欠きと切り欠きの間）にセットしてください。

### 警告

- ガレージジャッキおよびリジッドラックは、必ず正しい位置にセットしてください。正しい位置にセットしていないと、けがをしたり、車両が損傷したりするおそれがあります。

## タイヤパンク応急修理 セット

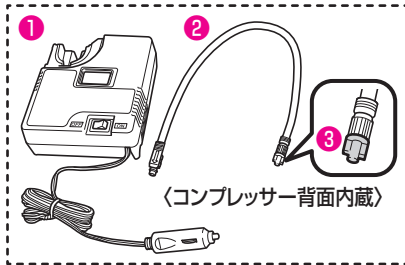

- ① コンプレッサー
- ② ホース
- ③ ホース栓
- ④ 修理剤ボトル
- ⑤ 速度制限シール

タイヤパンク応急修理セットは、コンプレッサーで空気とパンク穴をふさぐ修理剤を同時に充填して、軽度なパンクを応急修理することができます。

- タイヤパンク応急修理セット装着車には、応急用スペアタイヤは装着されていません。
- タイヤパンク応急修理セットは、応急時のタイヤ修理用です。応急修理後は、すみやかにタイヤの交換、またはSUBARU 販売店で、点検、修理を受けてください。

### ⚠ 警告

#### 修理剤について

- 飲用すると体に害があります。もし誤って飲用された場合は、できるだけたくさん水を飲み、ただちに医師の診察を受けてください。
- 目に入ったり皮膚に付いたりした場合には、ただちに水でよく洗い流してください。それでも異常を感じたときは、医師の診察を受けてください。
- タイヤパンク応急修理セットは、指定の場所に格納してください。また、お子さまが誤って手を触れないようご注意ください。(格納場所→350ページ)

### ⚠ 注意

- 衣服などに付着した場合はすぐにふき取ってください。衣服にしみこむと取れなくなるおそれがあります。

#### コンプレッサーについて

- パンク応急修理専用です。そのほかの目的で使用しないでください。
- DC12V 専用です。ほかの電源での使用はできません。
- コンプレッサーを使用する際、故障の原因となりますので次のことをお守りください。
  - 40分以上連続して使用しない
  - 降雨時など、水がかからないようにする
  - 砂ぼこりなどを吸い込ませない
  - 使用中に、動作が鈍くなったり、本体が熱くなったりしたときは、ただちに電源を“OFF”にし、30分以上放置する
  - 分解、改造などは絶対にしない
  - 強い衝撃や圧力を加えない



## タイヤパンク応急修理セットの点検

いざというとき使用できるようにタイヤパンク応急修理セットの日常点検を実施してください。

- 修理剤の有効期限の確認
- アクセサリーソケット電源の確認  
(電化製品などを作動させて点検してください)
- コンプレッサー作動の確認  
(コンプレッサーの電源プラグをアクセサリーソケットに差し込み、エンジンを始動します)

## タイヤパンク応急修理セットが使用できない状況

次のような場合は、タイヤパンク応急修理セットによる応急修理ができません。

SUBARU 販売店または JAF などにご連絡ください。

- 修理剤の有効期限が切れている



有効期限表示

- 約 4mm 以上の切り傷や刺し傷がある

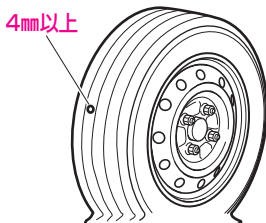

4mm以上

- タイヤサイド部が損傷を受けている

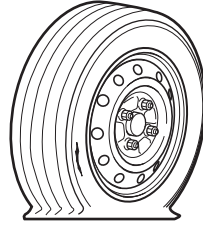

- ほとんど空気の抜けた状態で走行した

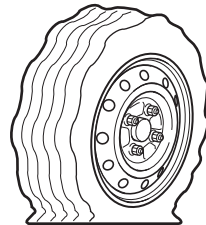

- タイヤがリムの外側に完全に外れている

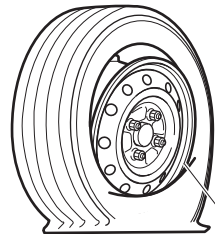

リム部

- リム部が破損している

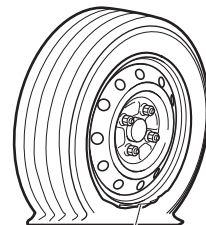

リム部

- タイヤが 2 本以上パンクしている  
(修理剤はタイヤ 1 本分です)

## タイヤの応急修理方法

タイヤ接地部に刺さった釘やネジなどによる軽度のパンクは、タイヤパンク応急修理セットで応急修理を行うことができます。

- タイヤがひどい損傷を受けている場合は、タイヤパンク応急修理セットで修理することができません。SUBARU 販売店、または JAF などにご連絡ください。JAF ロードサービスの連絡先は、巻末に記載されています。

### ⚠ 注意

- タイヤに刺さった釘やネジなどは抜かずにそのまま応急修理してください。

### ▼ タイヤパンク応急修理セットの格納場所

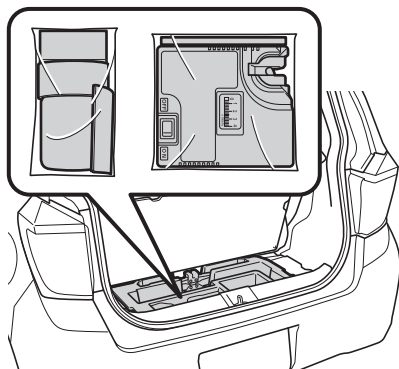

### ▼ 応急修理のしかた

### ⚠ 注意

- 路上で作業を行うときは、交通のさまたげにならず、安全に作業ができる地面が硬くて平らな場所に移動してください。その際は非常点滅表示灯を点滅させ、停止表示板を使用してください。

- 1 修理剤ボトルとコンプレッサーを取り出す

### ⚠ 注意

- 緩衝材（白いスポンジ）が入っている場合は、修理後も破棄しないように注意してください。（交換用修理剤ボトルには、緩衝材が入っていませんので再使用してください）

- 2 コンプレッサーからホースと電源プラグを取り出す

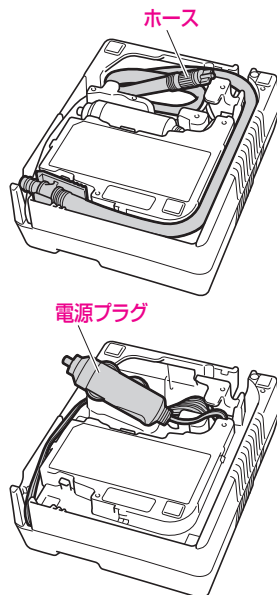

### 3 修理剤ボトルをよく振る

- 修理剤ボトルはホース、およびコンプレッサーに固定する前に振ってください。

### 4 コンプレッサーに修理剤ボトルを強く押し込み固定する

- ボトルのツメが固定されるまで、しっかりと差し込んでください。

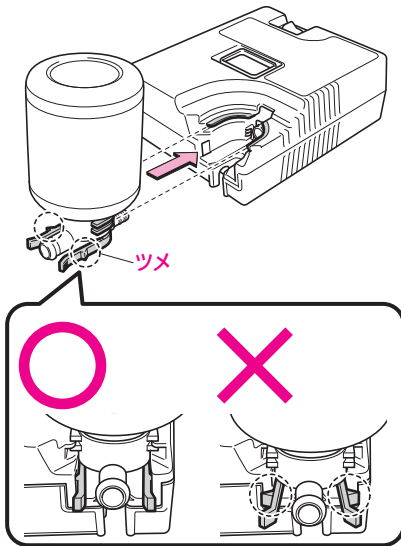

### 5 修理剤ボトルにホースを差し込む

- ホースのツメが固定されるまでしっかりと差し込んでください。

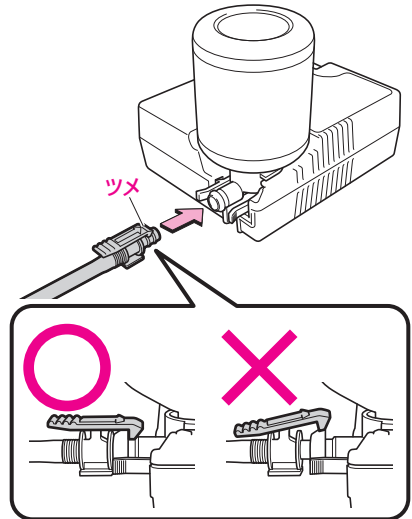

#### ⚠ 注意

- 接続部が確実に固定されていることを確認してください。

### 6 パンクしたタイヤのバルブキャップを取り外す

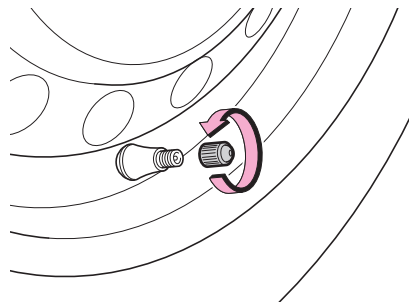

7 ホースの口金からホース栓を取り外す

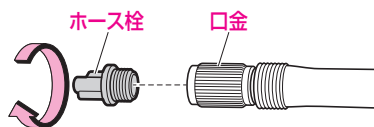

8 ホースの口金をパンクしたタイヤのバルブに接続する

- ホースの口金を回して最後までしっかりとねじ込みます。

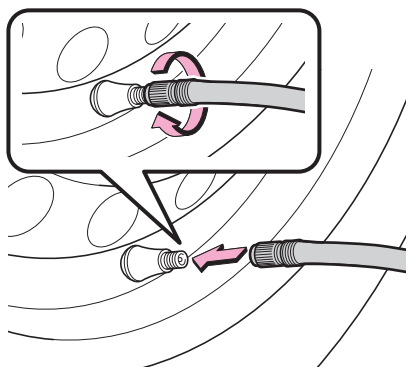

9 コンプレッサーの電源が“OFF”になっていることを確認する

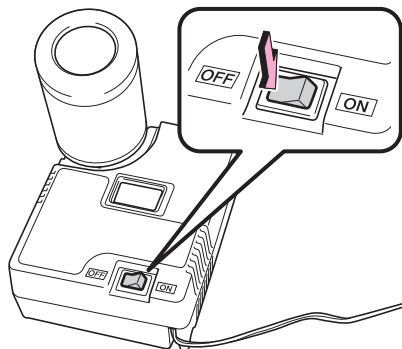

10 コンプレッサーの電源プラグを車両のアクセサリースOCKETに差し込む

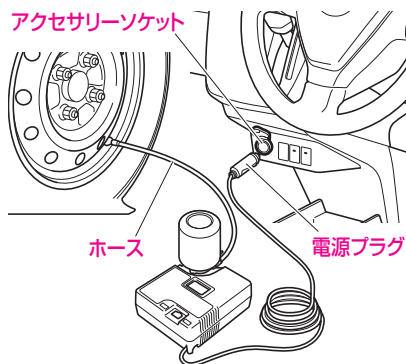

**⚠ 注意**

- 手順9までの作業を終えてから、アクセサリースOCKETに差し込んでください。

11 修理剤ボトルの速度制限シールをはがす

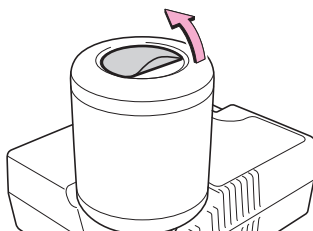

## 12 速度制限シールを運転者のよく見えるところに貼る

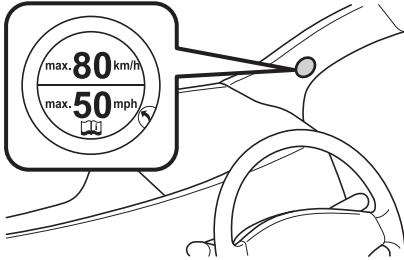

### ⚠ 警告

- 速度制限シールは、ハンドルのパッド部などエアバッグ展開面に貼らないでください。SRS エアバッグが正常に作動しなくなり、重大な傷害を受けるおそれがあります。また、メーターやウインドウガラスなど、運転のさまたげになるようなところに貼らないでください。思わぬ事故につながるおそれがあり危険です。

## 13 タイヤの指定空気圧を確認する

- 指定空気圧は運転席側ドア開口部に記載しています。

## 14 エンジンを始動する

## 15 コンプレッサーの電源を“ON”にし、修理剤と空気を充填する

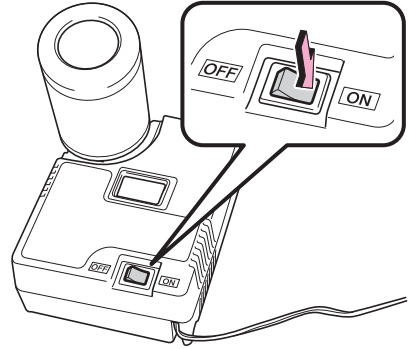

### ⚠ 注意

- コンプレッサーは 40 分以上連続して使用しないでください。モーターが過熱し損傷するおそれがあります。

### 📖 知識

- 5 分以内に昇圧し始めない場合、タイヤをジャッキで浮かせて手で 2～3 回以上回し、修理剤をタイヤ全体にいきわたらせてから、再度昇圧操作を行ってください。

(ジャッキの使いかた→352ページ)

## 16 空気圧ゲージで確認しながら、指定空気圧になるまで昇圧する

- ① コンプレッサーの電源を“ON”にしたあと、しばらくは修理剤を注入するため、一時的に空気圧ゲージが約 300 ~ 400kPa まで上がります。
- ② 1 分程度 (低温の場合は 5 分程度) で実際の空気圧表示になります。
- ③ 指定空気圧になるまで昇圧します。

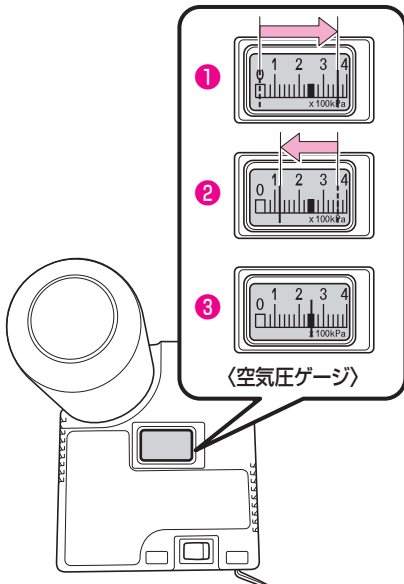

● 次の場合は、タイヤがひどい損傷を受けている可能性があるため、タイヤパンク応急修理セットで修理することができません。SUBARU 販売店、または JAF などにご連絡ください。

- 修理剤が5分以内に充填できない
- 25分以内に指定空気圧まで上がらない

## 17 指定の空気圧まで昇圧できれば、コンプレッサーの電源を“OFF”にする

### 空気を入れすぎてしまったときは

ホースの口金をゆるめて空気を抜いてください。

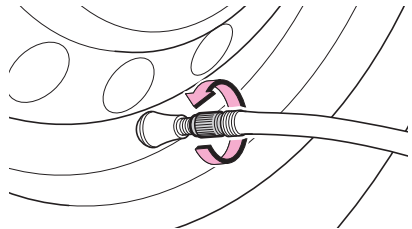

### 警告

- タイヤの空気を抜くときに、充填した修理剤が飛散するおそれがあります。修理剤が目に入らないように注意してください。

18 アクセサリーソケットから電源プラグを抜き、タイヤのバルブからホースの口金を取り外す

### 知識

- ホースの口金を取り外すときに修理剤がもれることがあります。

19 バルブキャップを応急修理したタイヤのバルブに取り付ける

20 ホースの口金にホース栓を取り付ける

### 注意

- コンプレッサーに取り付けた修理剤ボトル、ホース、ホース栓は取り外さないでください。取り外すとボトル内に残った修理剤がこぼれるおそれがあります。

21 いったんボトル、コンプレッサー、ホースを接続したまま、カーゴルームに収納する

22 空気が抜けるのを防ぐため、すみやかに走行を開始する

- 急加速・急ブレーキ・急ハンドルをさけ、80km/h 以下で慎重に運転してください。

23 約 5km 程度走行後、交通のさまたげにならない安全な場所に停車し、エンジンスイッチを“OFF”にする

24 タイヤの空気圧を空気圧ゲージで確認する

- コンプレッサーを車両に接続する
- エンジンを始動する
- コンプレッサーの電源を“ON”にして作動させたあと、電源を“OFF”にして空気圧ゲージで確認する

25 指定空気圧であれば、パンク応急修理を完了する

- 130kPa 以上で指定空気圧に満たない場合は、手順 6 ~ 23 を繰り返して行って、指定空気圧まで昇圧してください。

空気圧が 130kPa 以下に低下していたら

● タイヤパンク応急修理セットによる修理はできません。走行を中止し、SUBARU 販売店、または JAF などにご連絡ください。

26 異常がなければ、すみやかに SUBARU 販売店まで走行する

- 急加速・急ブレーキ・急ハンドルをさけ、80km/h 以下の車速で慎重に運転してください。
- 100km以上の距離を走行しないでください。

## 応急修理後の処置

修理剤を使用したタイヤは、すみやかに交換、修理を行ってください。交換、修理についてはSUBARU販売店にご相談ください。

### ⚠ 注意

- 修理業者等にタイヤ交換または修理を依頼する際には、タイヤバンク応急修理セットを使用したことを知らせてください。
- ホイールは、付着した修理剤をふき取れば再使用できますが、タイヤのバルブは新しい物と交換してください。
- 修理剤とホースは再使用できません。使用後は新しい修理剤とホースをお求めください。詳しくは SUBARU 販売店にご相談ください。



# いざというときの処置

## エンジンがかからないとき

### 燃料カットシステム

外部から強い衝撃を受けてエンジンが止まってしまった場合、燃料カットシステムが作動している可能性があります。燃料カットシステムはエンジンへの燃料の供給を停止させることにより火災などの二次災害を防止する装置です。

#### ▼ エンジンを再始動するには

エンジンを再始動するにはエンジンスイッチを“OFF”または“ACC”に戻してから行ってください。

#### 警告

- 燃料漏れのおそれがあるとき、また、燃料のにおいがするときは、エンジンを再始動せずに、お近くの SUBARU 販売店にご連絡ください。

## スタック（立ち往生）したとき

### スタックから脱出するには

ぬかるみや砂地、深雪路などでタイヤが空転したり、埋まり込んで動けなくなったときは、次の手順にしたがって脱出操作をしてください。

#### ▼ 脱出操作をする前に

#### 警告

- 必ず周囲に他の車、物、または人がいないことを十分に確認してください。スタックから脱出する際に、お車が前後に飛び出したり、あてがった石や木が飛散したりするおそれがあり危険です。
- セレクトレバーを操作するときは、アクセルペダルを踏んだまま操作しないでください。お車が急発進したり、トランスミッションなどに重大な損傷をあたえるなどして思わぬ事故につながるおそれがあり危険です。
- タイヤを高速で回転させないでください。タイヤがバースト（破裂）したり、異常過熱するため思わぬ事故につながるおそれがあります。
- アクセルペダルを過度に踏んで空ぶかししたり、タイヤを空転させないでください。トランスミッションなどを損傷し、思わぬ事故につながるおそれがあります。

### ⚠ 注意

- 数回試して脱出できないときは、脱出操作を中止し、けん引による救援を依頼してください。  
(けん引される時→367ページ)

### 📖 知識

- TRC の作動で脱出しにくいときは、TRC を停止してください。  
(VDC & TRC OFF スイッチ  
→200ページ)

### ▼ 脱出手順

- 1 駐車ブレーキをかけ、セレクトレバーを“P”レンジに入れ、エンジンを停止する
- 2 タイヤ前後の土や雪などを取り除く
- 3 スリップしているタイヤの下に、石や木などをあてがい滑り止めにする
- 4 エンジンを始動する
- 5 セレクトレバーを“D”または“R”レンジに入れ、注意しながら、アクセルペダルを軽く踏む

## 故障したとき

### ■ エンスト

安全な場所まで移動してください。

付近に人がいる場合は押ししてもらってください。

### ⚠ 注意

- お車を押す場合、セレクトレバーは“N”レンジに入れてください。

### 📖 知識

- 緊急を要する場合は発炎筒で合図してください。

### ■ 踏切内の場合

踏切内で動かなくなったり、脱輪などですぐ動かせない場合は、ただちに踏切の非常ボタンを押してください。

### ■ 発炎筒

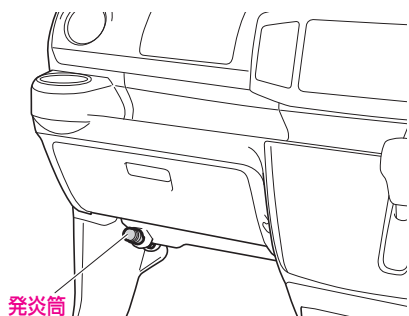

発炎筒は高速道路や踏切内での故障など、非常事態が発生したときに使用する非常信号用具です。

## ▼ 設置場所

グローブボックスの左下に設置されています。

### ⚠ 警告

- 非常用信号としてのみお使いください。
- お子さまに絶対触らせないでください。いたずらなどにより発炎筒が発火し、思わぬ事故につながるおそれがあります。
- 発炎筒を使うとき、顔や体に向けてやけどなど重大な傷害を受けるおそれがあります。
- ガソリンなどの可燃物のそばで使用しないでください。引火してやけどなど重大な傷害を受けるおそれがあります。

### ⚠ 注意

- トンネル内では使用しないでください。煙で視界を悪くするので、トンネル内では非常点滅表示灯や懐中電灯で合図してください。

### 📖 知識

- 使用方法は、発炎筒に記載されています。あらかじめよく読んでください。
- 発炎筒を使うときは、非常点滅表示灯も点滅させてください。
- 発炎筒には有効期限がありますので、事前に確認しておいてください。

## けん引されるとき

故障車の移動は、SUBARU 販売店、または専門業者に依頼し、車両積載車で4輪とも持ち上げて運搬してください。

JAF ロードサービスの連絡先は、巻末に記載されています。

### ⚠ 警告

- 後輪だけを持ち上げたけん引は、車両が不安定になるので、行わないでください。
- 4WD 車の場合、前輪、または後輪だけを持ち上げたけん引は絶対にしないでください。前輪、または後輪だけを持ち上げて運搬すると、駆動装置が損傷したり、お車がレッカー車（台車）から飛び出すおそれがあります。

やむを得ず、ロープによるけん引をするときは、次の注意にしたがってください。

### ⚠ 警告

- 他車をけん引する能力はありません。車体のいずれかにロープをかけるなどのけん引はしないでください。

### ⚠ 注意

- 次の場合は、駆動系の故障が考えられるため、ロープによるけん引はせずに SUBARU 販売店にご連絡ください。
  - エンジンがかかるがお車が動かない
  - 異常な音がする

## ▼けん引を行う前に

### ⚠ 警告

- けん引される車両は、次の事項を守って慎重に運転してください。通常と同じ感覚で運転すると、事故につながるおそれがあり危険です。
  - できるだけ人や荷物をおろし、車体を軽くしてください。
  - エンジンスイッチはハンドルロックを解除させるために“ON”にし、セレクタレバーは“N”レンジにしてください。
  - エンジンが停止していると、いつもよりハンドル操作が重くなりますので、できるだけエンジンを始動してください。  
また、ブレーキの効きが悪くなりますので、通常より強めにブレーキペダルを踏んでください。

### ⚠ 注意

- ロープによるけん引を行う前に、駆動系に故障がないことを、SUBARU 販売店にご確認ください。  
駆動系に故障の可能性がある場合は、ロープによるけん引はしないでください。
- ロープによるけん引をするときの速度は30km/h以下、けん引距離は50km以内にしてください。この速度・距離を超えると、トランスミッションに悪影響をおよぼし、損傷するおそれがあります。

- プッシュエンジンスイッチが故障したときは、ハンドルロックが解除できないため、ロープによるけん引はできません。
- 長い下り坂では、ブレーキが過熱して、効かなくなるおそれがありますので、けん引しないでください。

## けん引の方法

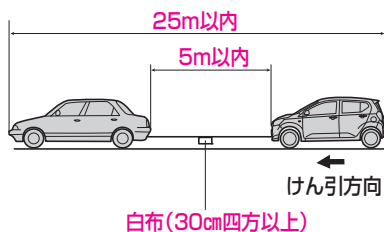

- 前の車の制動灯に注意して、常にけん引ロープをたるませないように気を付けてください。
- けん引ロープには必ず白い布(30cm四方以上)を付けてください。

## ロープをかける位置

ロープは必ずけん引フックにかけてください。

- けん引フックは、サブトランクに格納しています。

(格納場所→350ページ)

## ▼ けん引フックの取り付けかた

## 1 カバーを外す

- 薄刃の ⊖ ドライバーなどをカバーの切りかきに差し込みます。  
(傷付き防止のため、ドライバーの先端に布などを巻いてください)

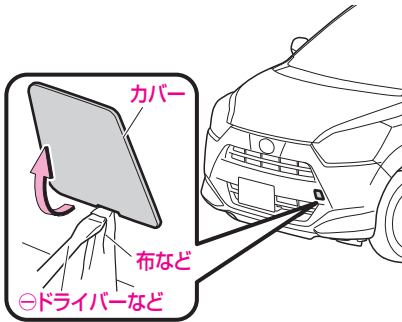

## 2 けん引フックを差し込み、ホイールナットレンチでしっかりと固定する

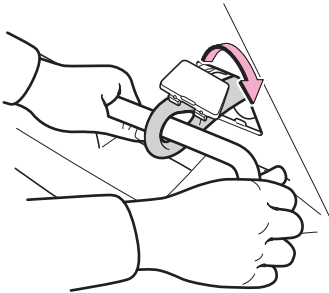

## 📖 知識

- けん引が終わったら、けん引フックを取り外し、カバーを確実に取り付けてください。

## パンクしたとき

## ⚠ 警告

- 高速走行中にパンクやバースト(破裂)したときは、ハンドルをしっかり持って、徐々にブレーキをかけてスピードを落としてください。  
急ブレーキをかけるとハンドルを強く取られ危険です。
- パンクしたまま走行しないでください。  
短い距離でも、タイヤとホイールが修理できないほど損傷したり、思わぬ事故につながるおそれがあり危険です。  
(タイヤパンク応急修理セット  
→356ページ)

## バッテリーあがりの処置

次のような症状が見られるとバッテリーあがり考えられます。

- スターターが回らない
- スターターが回っても回転が弱く、なかなかエンジンがかからない
- ヘッドランプがいつもより暗い
- ホーンの音が小さい、または鳴らない
- キーレスアクセス装着車のアクセスキーでドアが解錠しない

### 処置のしかた

#### ▼ 処置を行う前に

#### ⚠ 警告

- 火気をバッテリーに近づけないでください。バッテリーから発生する可燃ガスに引火、爆発し、やけどなど重大な傷害を受けるおそれがあり危険です。
- バッテリー液が万一皮膚や目に付いたら、その箇所を多量の水で十分洗浄して、ただちに医師の診断を受けてください。バッテリー液には希硫酸が含まれており、毒性、腐食性があります。
- 処置の手順でブースターケーブルをバッテリーあがり車のバッテリーの⊖端子に接続しないでください。火花が発生し、バッテリーから発生する可燃ガスに引火する危険があります。

- バッテリーの液量がバッテリー側面に表示されている下限 (LOWER LEVEL) 以下になったまま使用または充電をしないでください。バッテリーの破裂 (爆発) の原因となるおそれがあります。
- ブースターケーブルを接続するとき、端子と端子を絶対に接触させないでください。火花が発生し、引火する危険があります。

#### ⚠ 注意

- 押しがけによる始動はできません。
- 必ず12Vバッテリー車と接続してください。
- ブースターケーブル接続の際には、⊕端子をボディ金属部や⊖端子に接触させたり、逆に接続しないでください。
- ケーブルが冷却ファンやベルトに巻き込まれないように、接続には十分注意してください。

## ▼ 処置の手順

- 1 バッテリーの ⊕ 端子のカバーを外す
- 2 赤ブースターケーブルを次の順に接続する
  - ① バッテリーあがり車の ⊕ 端子
  - ② 救援車の ⊕ 端子
- 3 黒のブースターケーブルを次の順に接続する
  - ③ 救援車の ⊖ 端子
  - ④ 未塗装の金属部  
(図に示すような固定された部分)

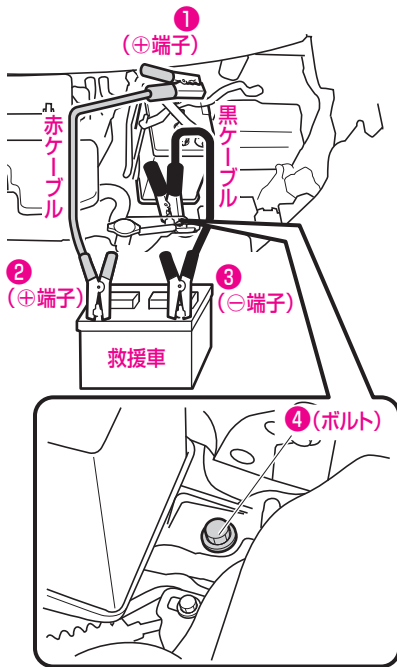

- 4 救援車(電源側の車)のエンジンを始動し、エンジン回転を少し高めにし、約5分間バッテリーあがり車のバッテリーを充電する
- 5 救援車のエンジン回転を維持したまま、エンジンスイッチをいったん“ON”にしてからバッテリーあがり車のエンジンを始動する
- 6 バッテリーあがり車のエンジンが始動したら、ブースターケーブルを接続順序の逆で外す

## ⚠ 注意

## バッテリーあがりを防ぐために

- 次のことをお守りください。
  - エンジンを止めたままランプをつけたり、オーディオを長時間使用しない。
  - エンジン回転中でも渋滞などで長時間止まっている場合は、不要な電装品の電源を切る。

## バッテリーを交換するときは

### ⚠ 警告

- バッテリーを固定する金具やバッテリー端子のナットを外したあとは、確実に締め付けてください。走行中にゆるんで外れると、ショートの原因となり、火災につながるおそれがあり危険です。

### ⚠ 注意

- バッテリーを交換するときは、このお車専用のアイドリングストップ専用バッテリーに交換してください。専用バッテリー以外を使用すると、バッテリーの早期劣化やアイドリングストップが正常に作動しなくなる原因となります。
- バッテリーの端子から直接電装品の電源をとらないでください。アイドリングストップが正常に作動しなくなります。  
(アイドリングストップ専用 バッテリー →252ページ)

### 📖 知識

- バッテリー液量が減っていると充電能力が低下して寿命が短くなります。ときどき点検して液の補充をしてください。
- バッテリーを交換したとき、新しいバッテリーは、バッテリーを設置するトレイの車両後方側に設置してください。

## オーバーヒートの処置

次の状態がオーバーヒートです。

- 水温警告灯が赤色に点滅・点灯し、警告ブザーが鳴ったとき
- ボンネットから蒸気が立ちのぼり、エンジンの出力が低下したとき

### 処置のしかた

お車を安全な場所に止め、次の処置をしてください。

### ⚠ 警告

#### 処置を行う前に

- 水温が高いときは、冷却水注入口を外さないでください。冷却水の圧力が冷却水注入口にかかっているため、蒸気や熱湯が吹き出し、やけどなど重大な傷害を受けるおそれがあり危険です。
- 冷却ファンに絶対に触れないでください。突然、ファンが回転するため、手や衣服などが巻き込まれたりして思わぬ事故につながるおそれがあります。



## ▼ 処置の手順

- 1 ボンネットから蒸気が出ているとき
  - エンジンを止めて、蒸気が出なくなるまでボンネットを開けないでください。蒸気が出なくなったらエンジンを始動しボンネットを開け、風通しを良くします。
- 2 ボンネットから蒸気が出ていないとき
  - エンジンをかけたままボンネットを開け、風通しを良くします。
- 3 1 または 2 の処置を行ったあと、エンジンルームをチェックする
  - 次のような状態であれば、ただちにエンジンを止めて SUBARU 販売店にご連絡ください。
    - 冷却ファンが回転していないとき
    - ホース類などから蒸気や熱湯が漏れているとき
    - 冷却水リザーバータンクの水がないとき
    - ファンベルトが切れているとき
- 4 水温警告灯が消灯し、警告ブザーが止まったらエンジンを止める
- 5 エンジンが十分に冷えてから冷却水の量、ファンベルトのゆるみ、ラジエーターのコア（放熱部）の著しい汚れやゴミの付着の有無などを点検する
- 6 冷却水が不足しているときは、補給する
  - 冷却水の補給は、別冊の「メンテナンスノート」を参照してください。

## ⚠ 注意

- 冷却水は、エンジンが熱いときに入れないでください。急に冷たい冷却水を入れると、エンジンが損傷するおそれがあります。冷却水は、エンジンが十分に冷えてからゆっくりと入れてください。

## 📖 知識

### オーバーヒートを防ぐために

- 日頃から冷却水の量と冷却水の漏れがないかを点検するように心がけてください。（冷却装置、冷却水の点検は別冊の「メンテナンスノート」参照）

## アクセスキーが使用できないとき

### キーレスアクセス装着車

電池の消耗などにより、アクセスキーが使用できない場合は、一時的な対処として、アクセスキーとメカニカルキーを使用してドアの施錠、解錠、およびエンジンをかけることができます。

### 警告

- 電池の消耗などにより、アクセスキーが使用できない場合でも、アンテナは電波を発信していますので、植込み型心臓ペースメーカー、植込み型両心室ペーシングパルスジェネレータおよび植込み型除細動器を使用されている方は、車外アンテナ・車内アンテナから約22cm以内に近付かないようにしてください。

(アンテナ→77ページ)

### 知識

- ここで説明しているエンジンのかけかたは一時的な対処です。電池が切れたときは、ただちに電池の交換をおすすめします。

(キーの電池交換→336ページ)

## メカニカルキーの取り出しかた

アクセスキーのノブを(1)の方向にスライドさせたまま、メカニカルキーを(2)の方向に引いて取り出します。

- 使用後は、メカニカルキーを必ずアクセスキーに格納しておいてください。

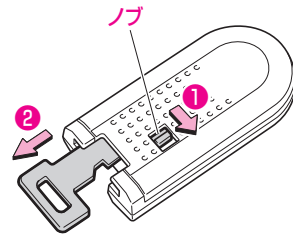

## ドアの施錠、解錠

### 知識

#### 盗難警報装置がセットされている場合

- キーを差して解錠しドアを開けると、盗難警報装置の警報が作動します。警報が作動した場合は、ただちに次項「エンジンのかけかた」の手順1～3にしたがって、キーを認識させてください。警報が停止します。

(盗難警報装置→67ページ)  
(エンジンのかけかた→375ページ)

### 操作方法

キーを確実に差し込みます。

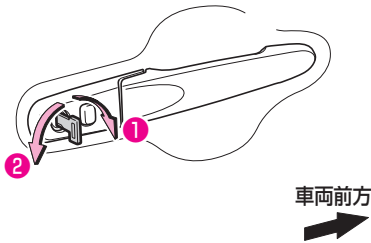

- 1 すべてのドアが施錠
- 2 すべてのドアが解錠

### 知識

- キーは挿入口に確実に差し込んでください。
- キー挿入口は助手席側ドアには設定していません。

## エンジンのかけかた

- 1 セレクトレバーが“P”の位置で、ブレーキペダルをしっかりと踏む
- 2 ブレーキペダルを踏んだまま、キーを図のようにプッシュエンジンスイッチに接触させる
  - アクセスキーは、裏面のSUBARUマーク付近をスイッチの中心に接触させます。

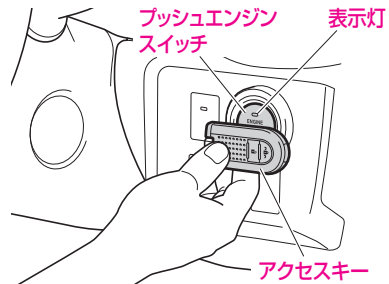

- 3 キーが認識されて、プッシュエンジンスイッチの表示灯が緑色に点灯する
- 4 表示灯が点灯している間にスイッチを押すと、エンジンが始動する

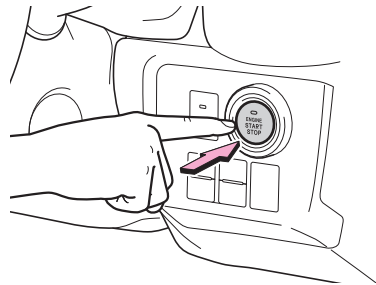

### ▼ エンジンの停止方法

通常のエンジン停止方法と同様に、セレクタレバーを“P”レンジに入れて、スイッチを押します。

#### 知識

- 次の状態になると、プッシュエンジンスイッチを押してもエンジンの始動はできません。もう一度はじめてからやり直してください。
  - キーの認識後、表示灯が消灯した
  - プッシュエンジンスイッチを“OFF”にした
- 手順通りに操作をしてもエンジンが始動できないときは、SUBARU 販売店にご相談ください。

### ▼ エンジンスイッチモードの切り替え

アクセスキーをプッシュエンジンスイッチに接触させたまま、プッシュエンジンスイッチを押します。

スイッチを押すごとに

「OFF → ACC → ON → OFF」の順に切り替わります。

### ■ ハンドルロックを解除するには

エンジンの始動操作をしたときに、プッシュエンジンスイッチの表示灯が緑色に高速点滅したときは、ハンドルロックが解除されていないため、エンジンの始動ができません。

ハンドルを左右に動かしながら、もう一度エンジンの始動操作をしてください。

### ■ キーを閉じ込めたとき

キーを閉じ込めたときは、JAF などをお呼びください。

JAF ロードサービスの連絡先は、巻末に記載されています。

### ■ キーをなくした場合

#### 電波式リモコンドアロック装着車

保管していたキーナンバープレートを最寄りの SUBARU 販売店にお持ちください。

#### 知識

- キーの閉じ込みで困らないために次の習慣を心がけてください。
  - 日頃からキーを使ってロックしてください。
  - バッグなどにスペアキーを入れておいてください。

#### キーレスアクセス装着車

保管していたアクセスキーとキーナンバープレートを最寄りのSUBARU販売店にお持ちください。

#### 知識

- アクセスキー使用時は特にキーを閉じ込めやすくなります。ドアを施錠する際は、必ずアクセスキーを携帯していることを確認するか、リモコン操作で施錠を行ってください。

## 車両を緊急停止するには

万一、お車が止まらなくなったときの非常時のみ、次の手順で車両を停止させてください。

### 警告

走行中にやむを得ずエンジンを停止するときは

- ブレーキの効きが悪くなりハンドル操作が重くなるため、お車のコントロールがしにくくなり危険です。エンジンを停止する前に、可能な限り減速するようにしてください。
- キーを抜くとハンドルがロックされるため、キーは絶対に抜かないでください。

## 緊急停止方法

- 1 ブレーキペダルを両足でしっかりと踏み続ける

### 警告

- ブレーキペダルを繰り返し踏まないでください。通常より強い力が必要となり、制動距離も長くなります。

- 2 セレクトレバーを“N”レンジに入れる

セレクトレバーが“N”レンジに入った場合

- 3 減速後、お車を安全な道路脇に停めて、エンジンを停止する

セレクトレバーが“N”レンジに入らない場合

- 4 ブレーキペダルを両足で踏み続け、可能な限り減速させる

## 5 エンジンを停止する

電波式リモコンドアロック装着車

- エンジンスイッチを“ACC”にして、エンジンを停止します。

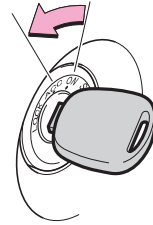

キーレスアクセス装着車

- プッシュエンジンスイッチを 3 秒以上押し続けるか、3 回以上連打して、エンジンを停止します。

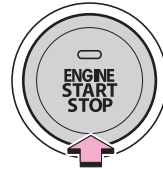

3秒以上押す、または3連打する

- 6 お車を安全な道路脇に停める

## 水没したときは

万一、車両が水没したときは、落ち着いて次のように対処してください。

- まずシートベルトを外してください。
- ドアを開けることができる場合、ドアを開けて車外に出てください。
- ドアを開けることができない場合、パワーウィンドウスイッチでドアガラスを開けて窓から車外に出てください。
- パワーウィンドウスイッチでドアガラスが開けられない場合、落ち着いて車内外の水圧差がなくなるまで浸水するのを待ってからドアを開けて車外に出てください。

### 警告

#### 緊急脱出用ハンマー\*<sup>1</sup>の使用について

- この車両のフロントドアガラス・リヤドアガラス・リヤウィンドウガラスは緊急脱出用ハンマーで割ることはできませんが、フロントウィンドウガラスは合わせガラスのため、緊急脱出用ハンマーで割ることができません。

#### 窓から車外に出るときは

- 着座位置、乗員の体格等によっては、窓から車外に脱出できない場合があります。

## 事故が起きたとき

交通事故が起きたときはあわてずに次の処置を取りましょう。

### ▼ 処置の方法

- 1 ただちにお車を止めます。お車を道のほしに停車し、昼夜問わず非常用表示板を立てるなどの必要な処置を取ります。
- 2 負傷者を救護します。人命救助が第一です。負傷者があれば救急車を呼んだり、最寄りの救急病院などへ運ぶなどして救護します。
- 3 警察へ事故の報告をします。最寄りの警察へ事故を報告して警察官の指示にしたがいます。この届出は法令で義務付けられています。
- 4 相手方の確認とメモをします。氏名、住所、電話番号などをメモしておきます。
- 5 購入した販売会社と保険会社へ連絡します。

\*<sup>1</sup> 詳しくは SUBARU 販売店にお問い合わせください。

# サービスデータ

## サービスデータ

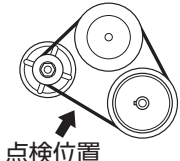
項目		サービスデータ
点火プラグ	メーカー	NGK
	プラグ型式	SILKR6D10G (イリジウムプラグ)
ファンベルト	たわみ量(mm) 押力98N{10kgf}時	7.9~9.7(点検時) 
アイドルリング回転数(rpm)		800
ブレーキ ペダル	遊び(mm)	0.5~3.0
	床板とのすき間(mm) (踏力294N{30kgf}時)	73.8以上
駐車ブレーキ	引きしろ (操作力196N{20kgf}時)	4~7ノッチ
バッテリー		M-42
フューエル タンク	容量(ℓ) (無鉛ガソリン使用)	28(2WD車)、30(4WD車)
ウォッシュャー タンク	容量(ℓ)	1.5



項 目		サービスデータ	
エンジン オイル	使用オイルと交換時期	・ SUBARU MOTOR OIL SN OW-20または5W-30 ・ SUBARU MOTOR OIL ECO OW-20*1または5W-30 6か月ごとまたは、 10,000kmごと(5,000kmごと*2) のどちらか早い方	
	交換量(ℓ)	オイル交換時	約2.7
		オイルと オイルフィルター (オイルクリーナー) 交換時	約2.9
オイルフィルター (オイルクリーナー)	交換時期	10,000kmごと(5,000kmごと*2)	
トランスミッション オイル	交換時期	50,000kmごと	
	使用オイル	アミックスCVTフルード-DC	
	交換量(ℓ)	約2.4(ドレン)、約5.7(全容量)	
トランスファ オイル	交換時期	100,000kmごと	
	使用オイル	アミックスデファレンシャル ハイポイドギヤオイルSAE80W-90 (API分類GL-5)	
	交換量(ℓ)	約0.57	

\*1 省燃費性に優れるオイルです。

\*2 シビアコンディション条件での定期交換の場合  
 シビアコンディション条件とは、走行距離大(20,000km以上/年)や  
 短距離走行の繰り返し(8km以下/回)または外気温が氷点下での繰り返し  
 走行が多い場合などに適用します。  
 詳しくは別冊の「メンテナンスノート」を参照してください。

### 注意

#### CVT車のトランスミッションオイルを交換する場合

●SUBARU 指定オイル(アミックス CVT フルード -DC)のみご使用ください。ほかの  
 オイルを使用したり、混合して使用すると、故障するおそれがあります。  
 オイルの交換については、SUBARU 販売店にご相談ください。

項 目		サービスデータ
リヤ デファレンシャル オイル	交換時期	30,000kmまたは2年(初回は3年)
	使用オイル	アミックス ATF D3-SP
	交換量(ℓ)	約0.73
ブレーキオイル	交換時期	2年ごと(初回は3年)
	使用オイル	アミックスブレーキフルード (DOT3相当)
エアクリーナー エレメント	交換時期	40,000kmごと(20,000kmごと*)
冷却水 (除くリザーバー タンク)	交換時期	2年ごと(初回は3年)
	使用液	アミックスロングライフクーラント (高防錆力タイプ)
	規定濃度(%)	30(寒冷地50)
	交換量(ℓ)	約2.9

\* シビアコンディション条件での定期交換の場合  
シビアコンディション条件とは、走行距離大(20,000km以上/年)や  
短距離走行の繰り返し(8km以下/回)または外気温が氷点下での繰り返し  
走行が多い場合などに適用します。  
詳しくは別冊の「メンテナンスノート」を参照してください。

タイヤサイズ	タイヤ空気圧 (空車時：kPa{kgf/cm <sup>2</sup> })				タイヤの溝の 深さ(mm)	タイヤ位置 交換時期
	前 輪		後 輪			
	一般	高速	一般	高速		
155/70R13 75S	260{2.6}				1.6以上	5,000kmごと
155/65R14 75S						

指定のタイヤサイズは、車種・グレードなどにより異なります。  
運転席側ドア開口部に貼り付けしてあるラベルで確認してください。

## 📖 知識

- 標準装着タイヤ、装着可能なタイヤのサイズと空気圧は、車種・グレードにより異なりますので、運転席ドアを開けたボディ側に貼ってある「タイヤ空気圧」のラベルをご覧ください。

さくいん

**ア**

アイドリング回転数 ..... 380

アイドリングストップ ..... 242

アイドリングストップ時間

- ・アンバーイルミネーション  
メーター装着車 ..... 139
- ・ブルーイルミネーションメーター  
装着車 ..... 151

アイドリングストップシステム ..... 242

アイドリングストップ積算時間

- ・アンバーイルミネーション  
メーター装着車 ..... 140
- ・ブルーイルミネーションメーター  
装着車 ..... 145

アイドリングストップ表示灯 ..... 248

アイドリングストップ OFF  
スイッチ ..... 250

アイドリングストップ OFF  
表示灯 ..... 249

アウター（ドア）ミラー ..... 111

アクセサリースOCKET ..... 294

アクセスキー ..... 72

アクセスキーが  
使用できないとき ..... 374

アシストグリップ ..... 298

アンチロックブレーキシステム  
（ABS） ..... 194

アンテナ ..... 274

**イ**

イグニッションキー ..... 72

イグニッション（エンジン）スイッチ

- ・キーレスアクセス装着車 ..... 185
- ・電波式リモコンドアロック  
装着車 ..... 183

ISOFIX チャイルドシート

- アアンカレッジ&  
トップテザー  
アンカレッジ ..... 54

イモビライザー機能 ..... 66

インジケーターランプ（表示灯） ..... 127

インターロック ..... 183

インナーハンドル

- ・リヤゲート ..... 98

インナー（ルーム）ミラー ..... 111

インパネロングアッパートレイ ..... 299

EPS（電動パワーステアリング）  
警告灯 ..... 125

EBD ..... 194

**ウ**

ウインカー（方向指示）表示灯 ..... 127

ウインカー（方向指示）レバー ..... 173

ウインドウウォッシャー液の補給 ..... 312

ウインドウガラス  
（パワーウインドウ） ..... 99

ウインドウデフォグガースイッチ ..... 273

ウインドウ反転機構（運転席） ..... 100

ウォッシャースイッチ ..... 171

ウォッシャータンクの容量 ..... 380

ウォーニングランプ（警告灯） ..... 117

上向き表示灯 ..... 127

運転席 SRS エアバッグ ..... 57

運転席シートリフター ..... 106

運転席・助手席シートベルト  
警告灯 ..... 121

## エ

エアクリーナーエレメントの データ	382
エアコン	
・オート	264
・マニュアル	256
エアコンガス	323
エアバッグ	57
エアフィルター	323
ABS	194
ABS 警告灯	123
エコドライブアシスト照明	135
エコドライブアシスト照明の表示設定	
・アンバーイルミネーション メーター装着車	140
・ブルーイルミネーションメーター 装着車	157
SRS エアバッグ	57
SRS エアバッグ警告灯	123
SRS エアバッグコンピューター	65
SRS サイドエアバッグ	57
エマージェンシーストップ シグナル	241
LLC (冷却水) のデータ	382
エンジンオイルのデータ	381
エンジンオイルレベルゲージ	311
エンジンがかからないとき	365
エンジンキー	72
エンジン警告灯	117
エンジンスイッチ	
・キーレスアクセス装着車	185
・電波式リモコンドアロック 装着車	183
エンジンスタートサポート	178
エンジンフード (ボンネット)	308

エンジンルーム	308
エンディング画面	153

## オ

オイルの交換量	381
オイルフィルターのデータ	381
オイルプレッシャー (油圧) 警告灯	118
応急修理セット	356
オドメーター (積算距離計)	
・アンバーイルミネーション メーター装着車	136
・ブルーイルミネーションメーター 装着車	142
オルタネーター (ファン) ベルトの 点検基準値	380
温度調節センサー	272
オーディオ	274
オートエアコン	264
オートドアロック機能/ アンロック機能	91
オートライト機能	163
オート (パワー) ウィンドウ	99
オーバーヒートの処置	372
オープナー	
・フューエルリッド	104
・ボンネット	309
オープニング画面	152
オープニング画面の設定	
・お知らせ通知	160
・表示・非表示	157
・メンテナンス	161

## カ

外気温	
・アンバーイルミネーション メーター装着車	138
・ブルーイルミネーションメーター 装着車	142
鍵（キー）	72
カップホルダー	300
間欠ワイパー （ワイパー・ウォッシャースイッチ）	171
カードホルダー	297

## キ

機能低下コード （スマートアシストⅢ）	232
給油口（フューエルリッド）	104
緊急停止するには	377
キー	72
キーインターロック	183
キー閉じ込み防止機能	90
キー抜き忘れ警告ブザー	184
キーの電池交換	336
キーレスアクセス	77
キーレスアクセスの警告	81
キーを閉じ込めたとき	376
キー（エンジン）スイッチ	
・キーレスアクセス装着車	185
・電波式リモコンドアロック 装着車	183

## ク

空気圧のデータ	382
空調	256
区間距離計（トリップメーター）	
・アンバーイルミネーション メーター装着車	136
・ブルーイルミネーションメーター 装着車	142
曇り取り	
・フロント（オートエアコン）	265
・フロント （マニュアルエアコン）	258
・リヤ	273
クラクション（ホーン） スイッチ	173
クリーナー（オイルフィルター）の データ	381
クリーンエアフィルター	323
グローブボックス	299
クーラント（冷却水）のデータ	382
クーラー（エアコン）	
・オートエアコン	264
・マニュアルエアコン	256

## ケ

警告器（ホーン）スイッチ	173
計器（メーター）	132
警告灯	117
警告ブザー	
・アイドリングストップシステム 警告ブザー	248
・エンジン冷却水温ブザー	120
・キー抜き忘れ警告ブザー	184
・キーレスアクセス警告ブザー	81
・シートベルト警告ブザー （運転席・助手席）	121
・ステアリング制御警告ブザー	125
・スマートアシストⅢの ブザー音	233
・駐車ブレーキ警告ブザー	119
・燃料残量警告ブザー	122
・ブレーキ警告ブザー	119
・ランプ消し忘れ警告ブザー	169
警報（盗難警報装置）の停止方法	69
けん引されるとき	367

## コ

コイントレイ	299
工具	350
光軸調整ダイヤル	170
高水温警告灯	120
後席（リヤシート）	108
航続可能距離	
・アンバーイルミネーション メーター装着車	137
・ブルーイルミネーションメーター 装着車	145
故障したとき	366

誤発進抑制制御機能 （前方・後方）	216
小物入れ	
・グローブボックス	299
・サブトランク	300
コンビネーションメーター	132
コーナーセンサー	236
コーナーセンサースイッチ	239
コーナーセンサー表示灯	240

## サ

サイドエアバッグ	57
サイド（ドア）ミラー	111
サブトランク	300
3点式 ELR シートベルト	39
サンバイザー	296
サービスデータ	380

## シ

事故が起きたとき	378
室内照明	293
シフトインジケーター	
・アンパーイルミネーション メーター装着車	134
・ブルーイルミネーションメーター 装着車	134
シフトレバー	191
シフトロック解除ボタン	193
シフトロック機構	193
車載工具	350
車線逸脱警報 OFF 表示灯	230
車線逸脱警報機能	223
車線逸脱警報作動灯	229
ジャッキの使いかた	352
車両盗難防止（イモビライザー） 機能	66
車両を緊急停止するには	377
集中（パワー）ドアロック	89
充電警告灯	118
充電、放電状態表示	143
使用オイル	381
衝撃感知ドアロック解除システム	91
照度調整	
・アンパーイルミネーション メーター装着車	140
・ブルーイルミネーションメーター 装着車	156
衝突回避支援ブレーキ機能	208
衝突警報機能 （対車両・対歩行者）	208
照明	293
助手席 SRS エアバッグ	57
ショッピングフック	301

## シート

・フロント	106
・リヤ	108
シートヒーター	295
シートベルト	39
シートベルト警告灯 （運転席・助手席）	121
シートリフター	106
CVT 警告灯	120
CVT 車	176

## ス

水温警告灯	120
水温表示灯	128
水没したときは	378
スタック（立ち往生）したとき	365
ステアリング制御警告灯	125
ステアリングホイール （チルトステアリング）	114
ステレオカメラ	205
スノー（タイヤ）チェーン	344
スパーク（点火）プラグの型式	380
スピードメーター	134
スマートアシスト OFF スイッチ	234
スマートアシスト OFF 表示灯	229
スマートアシスト機能停止コード	232
スマートアシスト故障警告灯	230
スマートアシスト作動灯	228
スマートアシストⅢ	202
スマートアシスト停止警告灯	231
スライド調整	
・フロントシート	106



## セ

積算距離計（オドメーター）	
・アンバーイルミネーション メーター装着車	136
・ブルーイルミネーションメーター 装着車	142
セキュリティ表示灯	128
セレクトレバー	191
先行車発進お知らせ機能	226
洗車	304
前照灯（ヘッドランプ）の 切り替え	164
前席（フロントシート）	106

## ソ

速度計（スピードメーター）	134
ソナー	207

## タ

タイヤチェーン	344
タイヤの交換	315
タイヤの点検	313
タイヤのデータ	382
タイヤのローテーション	314
タイヤパンク応急修理セット	356
暖房（エアコン）	
・オートエアコン	264
・マニュアルエアコン	256
ターンシグナルインジケーター （方向指示器表示灯）	127
ターンシグナル（方向指示） スイッチ	173

## チ

チェックエンジン警告灯	117
チェンジ（セレクト）レバー	191
チェーン	344
チケットホルダー	297
チャイルドシート	44
チャイルドシートの選びかた	46
チャイルドシートの固定のしかた	52
チャイルドシートの種類	45
チャイルドブルーフ	90
チャージ（充電）警告灯	118
駐車ブレーキ	190
駐車ブレーキの点検基準値	380
駐車ブレーキ未解除警告灯	119
チルトステアリング	114

## ツ

ツール（工具）	350
---------	-----

## テ

低水温表示灯	128
ディスクホイール（タイヤ）の 交換	315
ディスクホイール（タイヤ）の データ	382
TRC	197
TRC OFF 表示灯	199
TFT マルチインフォメーション ディスプレイ	141
TFT マルチインフォメーション ディスプレイの表示画面の設定	154
デフレンシャルオイルの データ	382
デフォッガースイッチ	273
デフロスター（曇り取り）	
・フロント（オートエアコン）	265
・フロント （マニュアルエアコン）	258
・リヤ	273
デュアル SRS エアバッグ	57
点火プラグの型式	380
電球の交換	326
点検整備項目（サービスデータ）	380
電池の交換	336
電動格納式ヒータードアミラー	113
電動格納式（ドア）ミラー	111
電波式リモコンドアロック	76
電力再生制御	253

## ト

ドア	85
ドアポケット	299
ドアミラー	111
ドア連動機能	293
ドアロック	89
ドア（パワー）ウインドウ	99
盗難警報装置	67
盗難警報装置作動の停止方法	69
時計	
・インテグレート CD・ AM/FM 付ステレオ・ AUX 端子	279
・TFT マルチインフォメーション ディスプレイ	142
時計の調整	
・インテグレート CD・ AM/FM 付ステレオ・ AUX 端子	279
・TFT マルチインフォメーション ディスプレイ	155
トップテザーアンカレッジ	54
ドライブインフォメーション	143
トラクションコントロール （TRC）	197
トランスファオイルのデータ	382
トランスミッションオイルの データ	381
トリップメーター（区間距離計）	
・アンバーイルミネーション メーター装着車	136
・ブルーイルミネーションメーター 装着車	142
ドリンクホルダー	300

## ナ

内気センサー ..... 272

## ニ

日射センサー ..... 272

## ネ

燃費（平均燃費）

・アンパーイルミネーション  
メーター装着車 ..... 137

・ブルーイルミネーションメーター  
装着車 ..... 143

燃料カットシステム ..... 365

燃料給油口（フューエルリッド） … 104

燃料計 ..... 134

燃料残量警告灯 ..... 122

燃料（フューエル）タンクの  
容量 ..... 380

## ハ

ハイビームアシスト ..... 165

ハイビームアシスト“故障”表示 … 168

ハイビームアシスト作動灯 ..... 168

ハイビーム/パッシング表示灯 ..... 127

ハザードインジケーター  
（非常点滅表示灯） ..... 127

ハザード（非常点滅表示灯）  
スイッチ ..... 174

発炎筒 ..... 366

バック（ルーム）ミラー ..... 111

パッシング  
（ヘッドランプの切り替え） ..... 164

バッテリー ..... 252

バッテリーあがりの処置 ..... 370

バッテリーあがり防止機能 ..... 294

バッテリーの型式 ..... 380

発電制御 ..... 253

バニティミラー ..... 297

バルブ（電球）の交換 ..... 326

パワーウィンドウ ..... 99

パワーステアリング警告灯 ..... 125

パワードアロック ..... 89

パンク応急修理セット ..... 356

パンクしたとき ..... 369

半ドア警告灯 ..... 122

ハンドル（チルトステアリング） … 114

ハンド（レバー式駐車）ブレーキ … 190

パーキングブレーキ未解除警告灯 … 119

パーキング（駐車）ブレーキ ..... 190

パーキング（駐車）ブレーキの  
点検基準値 ..... 380

## ヒ

被害軽減ブレーキアシスト ..... 208

非常点滅表示灯 ..... 127

非常点滅表示灯スイッチ ..... 174

日付の設定 ..... 155

ヒューズボックス ..... 323

表示画面設定（TFT マルチインフォ  
メーションディスプレイ） ..... 154

表示灯 ..... 127

ヒルスタートアシスト ..... 250

ヒルホールドシステム ..... 201

ビークルダイナミクスコントロール  
（VDC） ..... 196

ヒーター（エアコン）

・オートエアコン ..... 264

・マニュアルエアコン ..... 256

ヒーテッドミラー ..... 113

<b>フ</b>	
ファンベルトの点検基準値	380
VDC	196
VDC&TRC OFF スイッチ	200
VDC&TRC 警告灯	198
VDC OFF 表示灯	199
VDC 作動表示灯	199
フィルターのデータ	
・オイルフィルター	381
・クリーンエアフィルター	323
フォースリミッター機構付 シートベルト	41
プッシュエンジンスイッチ	185
不凍液（冷却水）のデータ	382
冬用タイヤ	345
フューエルウォーニング （燃料残量警告灯）	122
フューエルタンクの容量	380
フューエルメーター（燃料計）	134
フューエルリッド	104
フューエル（燃料） カットシステム	365
プラグの型式	380
プリテンショナー&フォースリミッター機構 付シートベルト	41
フルタイム4WD システム	177
ブレーキオイルのデータ	382
ブレーキオーバーライドシステム	176
ブレーキオーバーライドシステム 表示灯	129
ブレーキ警告灯	119
ブレーキペダルの点検基準値	380
ブレーキ（ABS）	194
ブレード（ワイパー）の交換	319
フロントシート	106
フロントシートベルト	39
フロントドア	85
フロントワイパー ウォッシャースイッチ	171
<b>へ</b>	
平均燃費	
・アンバーイルミネーション メーター装着車	137
・ブルーイルミネーションメーター 装着車	143
ヘッドランプ上向き表示灯	127
ヘッドランプの切り替え	164
ヘッドレスト	110
ベルトの点検基準値	380
<b>ホ</b>	
ホイール（タイヤ）の交換	315
ホイール（タイヤ）のデータ	382
方向指示器表示灯	127
方向指示レバー	173
ポジション表示（シフトインジケーター）	
・アンバーイルミネーション メーター装着車	134
・ブルーイルミネーションメーター 装着車	134
ボトルホルダー	301
ボンネット	308
ホーンスイッチ	173

## マ

前倒し	109
マスターウォーニング	126
窓ガラス（パワーウィンドウ）	99
マニュアルエアコン	256
マルチインフォメーションディスプレイ	
・アンパーイルミネーション メーター装着車	141
・ブルーイルミネーションメーター 装着車	136

## ミ

ミラー	
・ドアミラー	111
・ルームミラー	111

## メ

メーター	132
メインキー	72
メカニカルキー	73
メッセージ	146
メッセージ確認	146
メンテナンスデータ （サービスデータ）	380

## ユ

油圧（オイルプレッシャー） 警告灯	118
----------------------	-----

## ヨ

4WD 車	176
-------	-----

## ラ

ライティングスイッチ	163
ライティングスイッチ表示灯	128

ラジエーター液（冷却水）の データ	382
ラバー（ワイパー）の交換	319
ランプ消し忘れ警告ブザー	169
ランプ自動消灯機能	169

## リ

リクエストスイッチ	87
リクライニング調整	
・フロントシート	106
リパース連動リヤワイパー	173
リフター	106
リモコンスイッチ	
・キーレスアクセス	77
・電波式リモコンドアロック	76
リヤウインドウデフォグガー スイッチ	273
リヤゲート	94
リヤシート	108
リヤシートベルト	39
リヤデファレンシャルオイルの データ	382
リヤドア	89
リヤドアポケット	301
リヤビューカメラ	289
リヤワイパー・ウォッシャー スイッチ	172
ルーフアンテナ	274
ルームミラー	111
ルームランプ	293

<b>レ</b>		<b>E</b>	
冷却水のデータ	382	EBD	194
冷房（エアコン）		EPS（電動パワーステアリング）	
・オートエアコン	264	警告灯	125
・マニュアルエアコン	256		
レバー式駐車ブレーキ	190	<b>I</b>	
		ISOFIX チャイルドシート	
<b>ロ</b>		ロアアンカレッジ&	
ロアアンカレッジ	54	トップテザーアンカレッジ	54
ローテーション	314		
		<b>L</b>	
<b>ワ</b>		LLC（冷却水）のデータ	382
ワイパーの交換	319		
ワイパー・ウォッシャースイッチ	171	<b>S</b>	
ワイヤレスドアロック		SRSエアバッグ	57
（電波式リモコンドアロック）	76	SRSエアバッグ警告灯	123
W数（電球）	326	SRSエアバッグコンピューター	65
<b>3</b>		<b>T</b>	
3点式ELRシートベルト	39	TFTマルチインフォメーション	
		ディスプレイ	141
<b>4</b>		TFTマルチインフォメーション	
4WD車	176	ディスプレイの表示画面の設定	154
		TRC	197
<b>A</b>		TRC OFF表示灯	199
ABS	194		
ABS警告灯	123	<b>V</b>	
A/C（エアコン）		VDC	196
・オートエアコン	264	VDC OFF表示灯	199
・マニュアルエアコン	256	VDC作動表示灯	199
		VDC&TRC OFFスイッチ	200
<b>C</b>		VDC&TRC警告灯	198
CVT警告灯	120	V（ファン）ベルトの点検基準値	380
CVT車	176		
		<b>W</b>	
		W数（電球）	326

- 次の名称はトヨタ自動車株式会社の登録商標です。

当社は使用許諾に基づき使用しております。

- VSC
- TRC

- 次の名称はダイハツ工業株式会社の登録商標です。

当社は使用許諾に基づき使用しております。

- アミックス
- スマートアシスト
- スマアシ
- キーフリーシステム













## 軽自動車を廃車したときは

自動車検査証返納の手続きが必要になりますので、軽自動車検査協会事務所で手続きを行ってください。

返納に必要な書類など（**A**は一時使用中止時、**B**は解体返納時に必要です）

- A** 自動車検査証返納証明書交付申請書・自動車検査証返納届出書
- B** 解体届出書
- A B** 自動車検査証
- A B** 車両番号標（ない場合は「車両番号標未処分理由書」）
- A B** 軽自動車税申告書
- A B** 印鑑

### **A** 一時使用中止時

#### 7 番窓口

ナンバー領布



#### 6 番窓口

自動車取得税の納付、および軽自動車税の申告



#### 2 番窓口

申請書類の確認



#### 3 番窓口

検査手数料収納



#### 2 番窓口

申請書類の確認

### **B** 解体返納時

#### 7 番窓口

ナンバー領布



#### 6 番窓口

自動車取得税の納付、および軽自動車税の申告



#### 2 番窓口

申請書類の確認



#### 5 番窓口

申請書の受付、および検査証交付

※上記の順序は一般的な例です。

## 使用者・所有者・使用者の住所を変更したときは

検査証記載事項変更の手続きが必要になりますので、使用中の本拠位置を管轄する軽自動車検査協会事務所で手続きを行ってください。

申請に必要な書類など（**C**は使用者・所有者を変更した場合、**D**は引っ越しなどにより、使用者の住所を変更した場合に必要です）

- C D** 自動車検査証記入申請書
- C D** 自動車検査証
- C D** 使用者の住所を証する書面（印鑑証明書、または住民票抄本などで発行後 3 ヶ月以内のもの）
- C** 自動車損害賠償責任保険証明書、または自動車損害賠償責任共済証明書（使用者が変わった場合に必要です）
- C D** 車両番号標（同じ管轄であれば変更する必要がありません）
- C** 軽自動車税申告書・自動車取得税申告書
  - D** 軽自動車税申告書
- C D** 印鑑

### **C D**（ナンバー変更あり）

#### 2 番窓口

申請書類の確認



#### 7 番窓口

ナンバー頒布



#### 5 番窓口

申請書の受付、および検査証交付



#### 6 番窓口

自動車取得税の納付、および軽自動車税の申告



#### 7 番窓口

ナンバー頒布

### **C D**（ナンバー変更なし）

#### 2 番窓口

申請書類の確認



#### 6 番窓口

自動車取得税の納付、および軽自動車税の申告



#### 5 番窓口

申請書の受付、および検査証交付

※上記の順序は一般的な例です。

ご意見、ご感想、お問い合わせはお近くのSUBARU販売店  
または弊社「SUBARUお客様センター」へお願いいたします。

\*お乗りのお車に関してお電話等でお問い合わせをいただく際は、お客さま  
へ正確・迅速にご対応させていただくために、あらかじめ、お手元にお車  
の車検証等をご準備いただきますようご協力をお願いしております。

①車検証記載事項

型式・車台番号・登録番号・登録年月日

②走行距離

③販売店・担当者名

## SUBARUお客様センター

SUBARUコール  0120-052215

受付時間【平 日】9:00~17:00

【土日祝】9:00~12:00、13:00~17:00

※平日の12:00~13:00および土日祝は

(1) のインフォメーションサービスのみとなります。

SUBARUお客様センターでは下記の内容を承っております。

(1) ご意見/ご感想/ご案内(カタログ、販売店、転居お手続き 他)

(2) お問合せ/ご相談

株式会社SUBARU

〒150-8554 東京都渋谷区恵比寿1-20-8 (エビスパルビル)

**JAF** ロードサービス  
救援コール



ナビダイヤル®

0570-00-8139

通話料は有料。

ただし、一部のIP電話等からはご利用になれません。

※携帯電話からおかけの場合

基本使用料金に含まれる無料通信分の対象とはなりません。

または **短縮ダイヤル #8139**

通話料は有料。

ただし、固定電話〔ダイヤル回線〕からはご利用になれません。

全国共通・24時間年中無休

禁複製・転載

編集・発行 **株式会社SUBARU**



株式会社 SUBARU

発行 2020年12月 Printed in Japan KB

Publication No. A5940JJ-A

01999-B2512