

# このたびは、スバル車をお買い上げいただき、 ありがとうございます。





本書は、ルクラの正しい取り扱いかたや、  
お手入れの方法などについて説明しているほか、  
車を操作するうえで必ず守っていただきたいこと、  
また、万一のときの処置についても記載しています。  
安全で快適なカーライフをお楽しみいただくために、  
ご使用の前に必ずお読みください。

## 必読！ドライバーのみなさまへ

特に重要な事柄です。必ず読んでから操作、あるいは作業に取りかかってください。これらを守らないと思われけがや事故につながったり、車を損傷するおそれがあります。

## 安全についての表示マーク・その他の表示マーク

本文中に記載されているマークの意味は下記の通りです。

 <b>警告</b>	警告事項を守らないと、生命にかかわるけが、あるいは重大なけがにつながるおそれがあります。
 <b>注意</b>	注意事項を守らないと、けがや事故、車の破損につながるおそれがあります。
 <b>アドバイス</b>	お車のために守っていただきたい事項です。
 オプション/グレード別装備	オプション、またはグレードなどにより、装備の有無の異なる項目です。

## ご愛車のために

- 車種によって取り扱い方法が異なる場合は、車両型式やエンジン型式を確認したうえで操作を行ってください。車両型式、エンジン型式は本書の「ご愛車に関するメモ」にあらかじめ記入しておくとう便利です。
- 保証および点検・整備については、別冊の「メンテナンス ノート」に記載していますのでお読みください。
- お車をゆずられる際は、次のオーナーのために必ず本書を車に付けておいてください。
  - ・車の仕様変更により、本書の内容やイラストがお車と一部異なる場合がございますがご了承ください。
  - ・本書は別冊の「メンテナンス ノート」とともに、いつもお車に保管しておいてください。
  - ・ご不明な点は、ご購入先のスバル販売店（営業スタッフ）におたずねください。

## ご愛車に関するメモ

記入される記号・番号は、車検証、ネーム プレートをご覧ください。

ご愛車のメモ	
車名および型式	車名：
	型式：
車台番号	
エンジン型式	KF- 型エンジン
総排気量	658cc
車体色(番号)	
トランスミッション	CVT

ネーム プレートは助手席側ドアを開けたところに貼り付けしてあります。

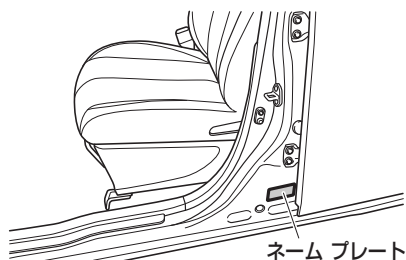

# **MEMO**

A series of horizontal dotted lines for writing.

# 目 次

<b>絵目次</b>	<b>2</b>
<b>必読！ドライバーのみなさまへ</b>	<b>11</b>
走行する前に -----	12
エンジンをかけるときは -----	15
走行しているときは -----	16
駐停車するときは -----	19
安全な燃料給油のために -----	21
SRSエアバッグについて -----	23
CVT車について -----	25
お子さまを乗せるときは -----	27
お車を長持ちさせるには -----	31
こんなときは -----	33
<b>安全装備</b>	<b>37</b>
シート -----	38
シート ベルト -----	51
SRSエアバッグ -----	58
ABS -----	65
<b>車を運転する前に</b>	<b>69</b>
車体各部の開閉 -----	70
車体各部の調整 -----	101
<b>車を運転するにあたって</b>	<b>107</b>
メーターのはたらき -----	108
表示灯、警告灯のはたらき -----	115
スイッチの使いかた -----	126
運転装置の使いかた -----	135
エンジンのかけかた -----	145
CVT車の運転 -----	147
<b>装備品の使いかた</b>	<b>157</b>
空調 -----	158
オーディオ -----	173
室内装備品 -----	192
<b>いざというときに</b>	<b>207</b>
工具類 -----	208
いざというときの処置 -----	212
<b>車のお手入れ</b>	<b>255</b>
車のお手入れ -----	256
<b>積雪、寒冷時の取り扱い</b>	<b>273</b>
積雪、寒冷時の取り扱い -----	274
<b>サービス データ</b>	<b>281</b>
<b>さくいん</b>	<b>287</b>

# 絵目次

## 外観

標準車

グレードの違い、メーカー オプションも記載しています。

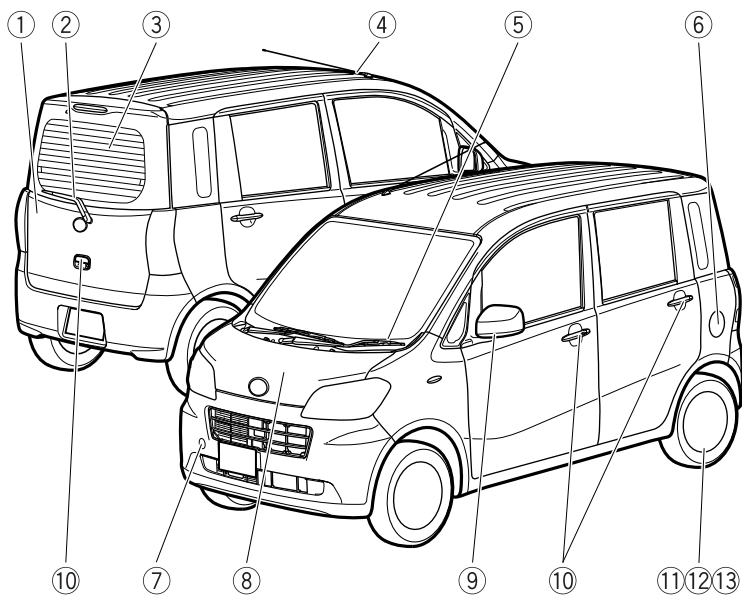

①リヤ ゲート-----	90
②リヤ ワイパー-----	132
③リヤ ウィンドウ デフォッガー-----	134
④ルーフ アンテナ-----	173
⑤フロント ワイパー-----	131
⑥フューエル リッド-----	94
⑦けん引フック-----	215
⑧ボンネット-----	92
⑨ドア ミラー-----	101
⑩ドアの開閉-----	87
⑪タイヤ交換-----	217
⑫タイヤのローテーション-----	263
⑬タイヤ チェーン-----	276

## カスタム仕様車

グレードの違い、メーカー オプションも記載しています。

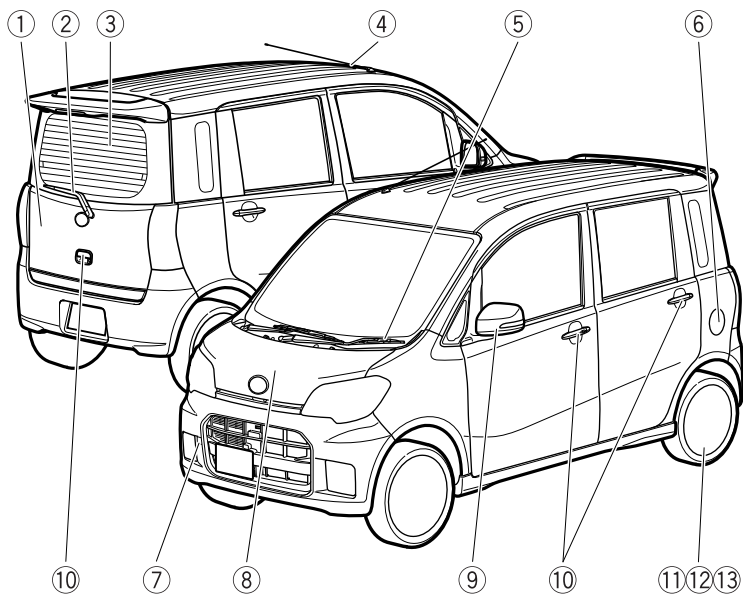

①リヤ ゲート-----	90
②リヤ ワイパー-----	132
③リヤ ウィンドウ デフォッガー-----	134
④ルーフ アンテナ-----	173
⑤フロント ワイパー-----	131
⑥フューエル リッド-----	94
⑦けん引フック-----	215
⑧ボンネット-----	92
⑨ドア ミラー-----	101
⑩ドアの開閉-----	87
⑪タイヤ交換-----	217
⑫タイヤのローテーション-----	263
⑬タイヤ チェーン-----	276



## 内装

グレードの違い、メーカー オプションも記載しています。

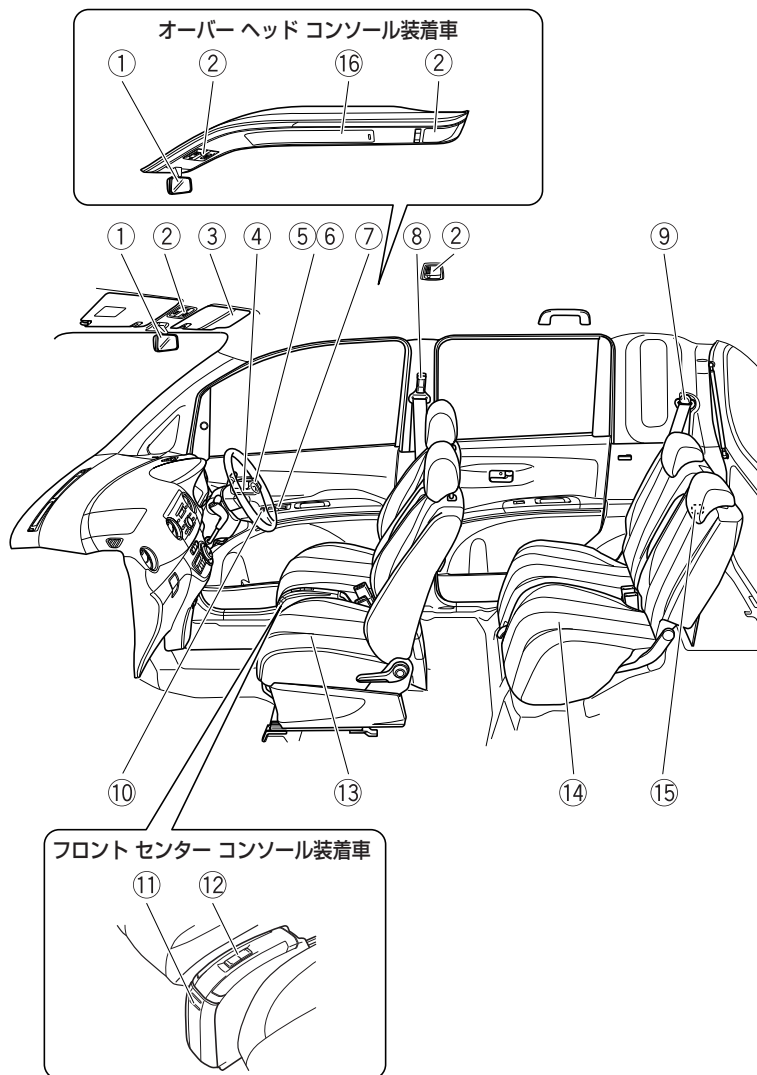

①ルーム ミラー	101
②ルーム ランプ	192
③サン パイザー	196
④ドアの開閉	87
⑤車内からの施錠・解錠	88
⑥集中ドア ロック	89
⑦パワー ウインドウ	97
⑧シート ベルト (フロント)	53
⑨シート ベルト (リヤ)	53
⑩電動格納式ドア ミラー スイッチ	102
⑪フロント センター コンソール	200
⑫イルミネーション スイッチ	205
⑬フロント シート	39
⑭リヤ シート	41
⑮カーゴ ルーム ランプ	194
⑯オーバー ヘッド コンソール	199

## インストルメント パネル

グレードの違い、メーカー オプションも記載しています。

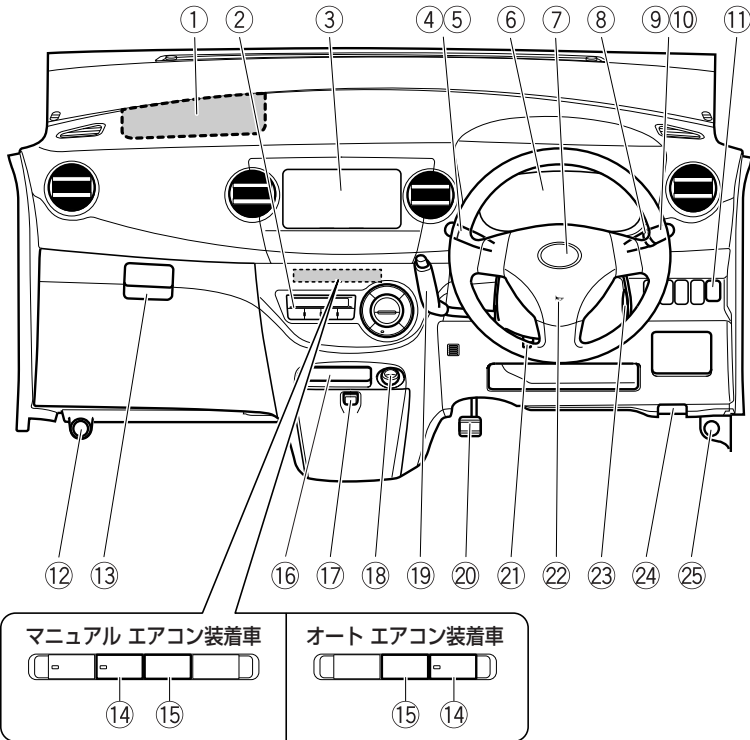

①助手席SRSエアバッグ-----	58
②エアコン-----	158
③オーディオ-----	173
④フロント ワイパー・ウォッシャー スイッチ-----	131
⑤リヤ ワイパー・ウォッシャー スイッチ-----	132
⑥メーター-----	108
⑦運転席SRSエアバッグ-----	58
⑧フォグ ランプ スイッチ-----	133
⑨ライティング スイッチ-----	127
⑩方向指示レバー-----	130
⑪光軸調整ダイヤル-----	129
⑫発炎筒-----	213
⑬グローブ ボックス-----	198
⑭リヤ ウィンドウ デフォッガー スイッチ-----	134
⑮非常点滅灯スイッチ-----	130
⑯カップ ホルダー-----	201
⑰センター ボックス-----	198
⑱アクセサリ ソケット-----	196
⑲セレクト レバー-----	147
⑳駐車ブレーキ-----	142
㉑チルト ステアリング レバー-----	104
㉒ホーン スイッチ-----	134
㉓エンジン スイッチ-----	135
㉔フューエル リッド オープナー レバー-----	96
㉕ボンネット オープナー-----	93

**MEMO**

A series of horizontal dotted lines for writing.

安全のためにぜひ守りましょう



**必読！**

## ドライバーのみなさまへ

ご使用の前に、特に守っていただきたいこと、  
知っておいていただきたいことをまとめています。

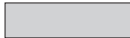
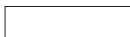
	警告に値する項目です
	注意に値する項目です

走行する前に -----	12
エンジンをかけるときは -----	15
走行しているときは -----	16
駐停車するとき -----	19
安全な燃料給油のために -----	21
SRSエアバッグについて -----	23
CVT車について -----	25
お子さまを乗せるときは -----	27
お車を長持ちさせるには -----	31
こんなときは -----	33

## 走行する前に

お出かけの前に知っておいていただきたいこと、お守りいただきたいことをまとめています。

### 日常点検などをおこなわずに行ってください

安全で快適な運転をしていただくために、日常点検・定期点検整備を実施することが法律で義務付けられています。

点検・整備はメンテナンス ノートにしたがって実施してください。

詳しくは別冊の「メンテナンス ノート」をご覧ください。

### 各部を正しく調整してください

シート、ミラー類の位置を正しく調整してください。

(シート→ 38 ページ)

(車体各部の調整→ 101 ページ)

### シート ベルトはしっかりと着用してください

走行する前に必ず運転者、同乗者とも全員がシート ベルトを着用してください。

(リヤ シートでも必ずシート ベルトを着用してください。)

シート ベルトは正しく着用しないと効果が半減したり、危険な場合があります。必ず正しい着用方法を身に付けてください。

(正しい着用→ 51 ページ)



**妊娠中の方もシートベルトを  
着用してください**

妊娠中の方も下記の要領でシートベルトを着用してください。ただし、万一のとき腹部などに強い圧迫を受けるおそれがありますので、シートベルトの着用については、医師にご相談のうえ、注意事項を確認してください。

- 腰ベルトは、必ず腰骨のできるだけ低い位置、お腹の膨らみの下に密着させて着用してください。腰ベルトが腰骨からずれていると、衝突したときなどに腹部に強い圧迫を受け、けがをするおそれがあります。
- 肩ベルトは、お腹の膨らみをさけ必ず胸部に着用してください。肩ベルトを腹部にかけていると衝突したときなどに、腹部に強い圧迫を受け、けがをするおそれがあります。



**危険物は持ち込まないでください**

車内や荷室内には、ガソリン、灯油、シンナーなどの引火物の入った容器やスプレー缶類を持ち込まないでください。蒸発ガスに引火したり容器が破損すると非常に危険です。

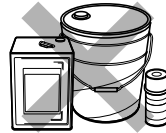

**ペダル操作が確実にできる履き物を着用してください**

安全な運転をしていただくために、ペダル操作が確実にできる履き物を着用してください。ペダル操作が確実にできないと、思わぬ事故につながるおそれがあります。危険です。

**運転席足元に物を置かないでください**

走行中に空缶などの動きやすい物を足元に置くと、ブレーキペダルの下に挟まり、ブレーキ操作ができなくなったり、アクセルペダルが戻らなくなるなどのおそれがあります。危険です。





## 必読！ドライバーのみなさまへ 走行する前に

### 車に合わないフロア マットは 使用しないでください

- フロア マットはペダルに引っかからないよう、車に合った物を正しく敷いてください。また、ずれないように固定フックなどで必ず固定してください。

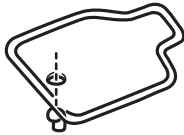

- フロア マットを正しく敷かなかつたり、重ねて敷くとペダル操作をさまたげ、思わぬ事故につながるおそれがあります。



### 荷物を積み過ぎないでください

- 助手席やリヤ シートに荷物を積み重ねないでください。視界をさまたげたり、ブレーキをかけたときや旋回しているときに荷物が飛び出して体にあたるなどして、思わぬけがや事故につながるおそれがあります。
- 重い荷物を積み過ぎないでください。車両や走行に悪い影響をおよぼし、思わぬ事故につながるおそれがあります。

### タイヤ空気圧の点検をしてください

タイヤ空気圧の点検は法的に義務付けられています。

タイヤ空気圧はスペア タイヤも含め、最低でも月に1回は点検を行ってください。タイヤ空気圧が極端に低い状態のまま走行すると、偏摩耗や早期摩耗します。また、バースト（破裂）など修理できないような損傷をタイヤにあたえたり、思わぬ事故につながるおそれがあります。タイヤの点検については、別冊の「メンテナンス ノート」をご覧ください。

## エンジンをかけるときは

エンジンをかけるときに知っておいていただきたいこと、お守りいただきたいことをまとめています。

### 車両後方に可燃物がないことを確認してください

エンジン始動前に、車両後方や排気管の周りに可燃物（枯草・紙・木材など）がないか確認してください。可燃物があると排気管や排気ガスが高温になり、火災になるおそれがあり危険です。



### CVT車の場合に注意していただきたいこと

駐車ブレーキをかけた状態でセレクトレバーを必ずPレンジにして、ブレーキペダルをしっかりと踏みエンジンを始動してください。

(エンジンのかけかた→ 145 ページ)

### 排気ガスには気を付けてください

排気ガスには無色・無臭で有害な一酸化炭素が含まれているため、吸い込むと一酸化炭素中毒になるおそれがあり危険です。

換気の悪い場所（車庫など、周囲が閉鎖された場所）でエンジンをかけたままにしないでください。換気が不十分になり、一酸化炭素中毒事故を起こす危険があります。

排気管はときどき点検してください。排気管の異常または排気音の異常などに気付いたときは、スバル販売店で点検を受けてください。そのまま走行すると排気ガスが車内に侵入するおそれがあり危険です。

車内に排気ガスが侵入してきたと感じたらすぐに換気をし、車内に新鮮な空気を入れてください。また、ただちにスバル販売店で点検を受けてください。



## 走行しているときは

走行しているときに知っておいていただきたいこと、お守りいただきたいことをまとめています。

### 走行中はエンジンを止めないでください

走行中にエンジンを止めると、下記のような現象が起こるおそれがあります。

- ブレーキの倍力装置がはたらかなくなるため、ブレーキの効きが悪くなり、事故につながるおそれがあり危険です。
- 各警告灯が作用しなくなります。
- ハンドル操作が重くなります。
- 触媒装置を損傷するおそれがあります。

### 下り坂ではエンジン ブレーキを併用してください

フット ブレーキに頼ると、ブレーキが過熱してブレーキの効きが悪くなり、危険です。長い下り坂などではシフト ダウンして、エンジン ブレーキを併用しましょう。

その際には、急激なシフト ダウンを避けてください。タイヤをロックさせ、スリップなどの原因となり、事故につながるおそれがあり危険です。

また、ぬれた路面や、積雪路、凍結路などのスリップしやすい路面では、十分速度を落としてシフト ダウンしてください。

### エンジン ブレーキ

エンジン ブレーキとは、走行中アクセルペダルから足を離したときにかかるブレーキのことです。低速ギヤになるほどよく効きます。

### 雨、風の強い日には走行に注意してください

雨や風の強い日は、スピードを控え目にしましょう。特に橋や土手の上、トンネルの出口、山の切通しの部分など、横風の発生しやすい場所では、ハンドルをしっかり持ち、スピードを落として走行してください。

### 冠水した道路を走行しないでください

冠水した道路を走行すると、エンストするだけでなく、電装品のショート、エンジンの破損などの重大な車両故障につながるおそれがあります。

万一、水中に浸かってしまったときは、必ずスバル販売店で点検を受けてください。

### 水たまりを走行したあとはブレーキの効きを確認してください

深い水たまりを走行したあとや洗車をしたあとは、ブレーキパッドがしめり、効きが悪くなることがあります。ブレーキペダルを軽く踏み、ブレーキの効き具合が正常かを確認してください。

効き具合が悪いときは前後の車に十分注意し、ブレーキペダルを軽く踏みながら低速でしばらく走行し、ブレーキのしめりを乾かしてください。



### スタック（立ち往生）などしたときにはタイヤを高速で回転させないでください

タイヤがバースト（破裂）したり、異常過熱により思わぬ事故につながるおそれがあります。

### 高速道路を走行するときに注意していただきたいこと

- 燃料、冷却水、エンジン オイルの量、タイヤの空気圧、摩耗状態などの点検は特に念入りに行ってください。
- 高速での急ブレーキは特に危険です。十分な車間距離を取って走行してください。
- 法定速度を守って走行してください。



## 必読！ドライバーのみなさまへ 走行しているときは

### 正しいシート位置で走行してください

シートを倒した状態で人を乗せたまま走行しないでください。

また、リヤ シートの背当てを前倒した状態で荷室に人を乗せての走行もしないでください。急ブレーキをかけたときなど、体が固定されず大変危険です。

人を乗せて走行するときは必ず通常のシート位置で走行してください。

(シート→ 38 ページ)

### ブレーキ ペダルに足をのせたまま走行しないでください

ブレーキ部品が早く摩耗したり、ブレーキが過熱し、効きが悪くなるおそれがあります。

### ハンドルの中からの操作をしないでください

走行中にはハンドルの中に手を入れて、スイッチなどの操作をしないでください。ハンドル操作のさまたげになり、万一のときに大変危険です。

### 「急」の付く運転はしないでください

急激なハンドル操作、急発進、急加速、急ブレーキや急激なエンジン ブレーキなど「急」の付く運転はさけてください。

### 後退するときは子供や障害物に気を付けてください

ルーム ミラー、ドア ミラーなどでは確認しにくい死角があります。安全確認をしながらゆっくり後退してください。

### 窓から手や顔などを出さないでください

窓から身を乗り出したり、手や顔を絶対に出さないでください。思わぬけがをするおそれがあります。



## 駐停車するときには

駐停車するときを知っておいていただきたいこと、お守りいただきたいことをまとめています。

### 長時間駐車するときに注意していただきたいこと

エンジンを必ず止めて駐車してください。思わぬ事故につながるおそれがあります。

### 駐停車のときは駐車ブレーキをかけてください

駐車するときは、必ず駐車ブレーキをかけ、セレクト レバーをPレンジに入れます。坂道で駐車するときは、さらに輪止めを置いて駐車すると安全です。

停車が長びくときは、ブレーキ ペダルを踏んだままで駐車ブレーキをかけ、さらにセレクト レバーをPレンジに入れます。

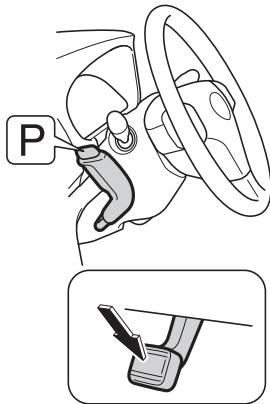

### 燃えやすい物のそばに車を止めないでください

排気管や排気ガスは高温になり、可燃物（枯草・紙・木材など）があると、火災になるおそれがあり危険です。車の後方に可燃物があるときは、車両後端を30cm以上離して止めてください。

隙間が少ないと排気ガスによって変色や変形したり、火災になるおそれがあり危険です。また、可燃物（枯草・紙・木材など）の上で走行したり、車を止めたりしないでください。

### 車から離れるときに注意していただきたいこと

車から離れるときは、エンジンを止め、駐車ブレーキをかけ、必ずドアを施錠してください。

車が動き出したり、車両盗難、貴重品盗難のおそれがあります。

また、乳幼児のみを車内に残して車を離れないでください。炎天下での車内の温度は、想像以上に高くなり危険です。

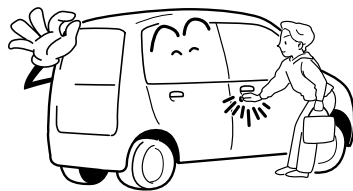

## 必読！ドライバーのみなさまへ 駐停車するときは

### 仮眠するときは必ずエンジンを止めてください

エンジンがかかった状態のまま仮眠すると、無意識にセレクト レバーを動かしたり、アクセル ペダルを踏み込んだりして、車の不意な発進やエンジン過熱による火災など、思わぬ事故につながるおそれがあり危険です。

また、排気管が損傷していた場合、風通しの良くない所や、風向きによっては排気ガスの侵入により、一酸化炭素中毒事故を起こすおそれがあります。



### 高速道路で停車するときに注意していただきたいこと

高速道路で、故障などのためやむを得ず停車するときは道路の端によせ、必ず停止表示板（停止表示灯）を置いてください。

万一のために停止表示板（停止表示灯）は車に常備しましょう。高速道路では停止表示板（停止表示灯）の設置は法律で義務付けられています。

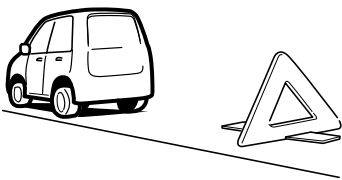

### 高温になっている場所には触れないでください

- 荷物の積み降ろし時などに、手や足がマフラーに触れないようにしてください。エンジンがかかっているときやエンジン停止直後のマフラーは高温になっているため、やけどをするおそれがあります。
- タイヤ交換時などに、ディスク ホイールやブレーキ回りに触れないようにしてください。走行後のディスク ホイールやブレーキ回りは高温になっているため、やけどをするおそれがあります。

### ターボ車は走行後にアイドリングを行ってください

高速および登坂走行の直後にエンジンを止めるときは、停車後、1分程度アイドリングの状態でもエンジンを冷やしてからエンジンを止めてください。

### 車が雪でおおわれたときに注意していただきたいこと

雪が積もった場所や降雪時に駐車するときは、エンジンをかけたままにしないでください。エンジンをかけた状態で車の周りに雪が積もると、排気ガスが車内に侵入して一酸化炭素中毒事故を起こすおそれがあり危険です。

## 安全な燃料給油のために

セルフ ガソリン スタンドなどで、お客様自身で燃料給油する場合に知っておいていただきたいこと、お守りいただきたいこと、特に注意していただきたいことをまとめています。

よくお読みになり、安全に給油を行ってください。

### 必ず指定燃料をご使用ください

必ず、無鉛レギュラー ガソリンを使用してください。

給油時に、指定されている燃料であることを確認してください。

指定以外の燃料（粗悪なガソリン、アルコール系燃料、軽油、灯油など）を使用すると、エンジンの始動性が悪くなったり、ノッキングや出力の低下などが発生する場合があります。また、そのまま使用していると、エンジンや燃料系部品を損傷するおそれがあります。

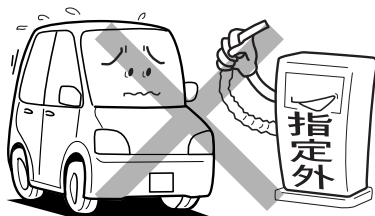

### 燃料給油時には、必ず下記のことをお守りください

燃料は引火しやすいため、やけどなど重大な傷害を受けるおそれがあり危険です。必ず下記のことをお守りください。

- エンジンは必ず止めてください。
- 車のドア、窓は閉めてください。
- タバコを吸うなど、火気を近付けないでください。





## 必読！ドライバーのみなさまへ 安全な燃料給油のために

- フューエル キャップを開ける前に、必ず車体または給油機などの金属部分に触れて、身体の静電気除去を行ってください。
- 給油中に再び車内のシートに触れたり、座ったり、また人や物に触れると再帯電する場合があります。このようなときは再び給油機などの金属部分に触れて静電気除去を行ってください。
- フューエル キャップを開けるなどの給油操作は、必ず静電気除去を行った方一人で行ってください。
- フューエル キャップを開ける際は、必ずキャップのツマミ部分を持ち、ゆっくりと開けてください。気温が高いときなどは燃料タンク内の圧力が高くなり、給油口から燃料が吹き返すおそれがあります。

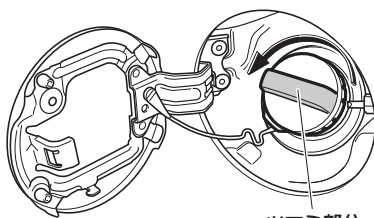

ツマミ部分

- フューエル キャップを少しゆるめたときに「シュー」という音がする場合は、それ以上開けずに、その音が止まるのを確認してからゆっくりと開けてください。

- 給油中に燃料がこぼれた場合はただちに給油を止め、こぼれた燃料を布などでふき取ってください。
- こぼれた燃料が車の塗装面に付着した場合は水洗いをおすすめします。付着したままで放置すると、塗装面が劣化するおそれがあります。
- 給油口にほかの人を近付けないでください。
- 給油するときは、給油口にノズルを確実に挿入してください。また、オートストップ作動後の継ぎ足し給油は行わないでください。給油口から燃料が吹きこぼれるおそれがあります。
- 給油終了後、フューエル キャップを閉める場合「カチッ」という音が一度するまで右に回し、確実に閉まっていることを確認してください。

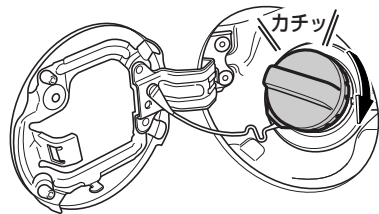

- 指定品のフューエル キャップ以外は使用しないでください。
- その他、ガソリン スタンド内に掲示されている注意事項を守ってください。

### 燃料の気化ガスを吸わないようにしてください

燃料には、人体に有害な発ガン性物質を含んでいる物もありますので、ご注意ください。

## SRSエアバッグについて

SRSエアバッグのページも併せてお読みください。

### シート ベルトを着用してください

SRSエアバッグの効果を発揮させるため、必ずシート ベルトと併用してください。いざというとき効果を発揮しないばかりでなく、重大な事故につながるおそれがあります。

### 修理、分解、取り外しをしないでください

修理、分解、取り外しなどをお客様自身で行わないでください。修理の際は、最寄りのスバル販売店にご連絡ください。

### パッド部、インストルメントパネルにステッカーなどを貼らないでください

パッド部、インストルメント パネルにステッカーを貼ったりカバーをおおくと、いざというときSRSエアバッグが正常に作動しないおそれがあります。

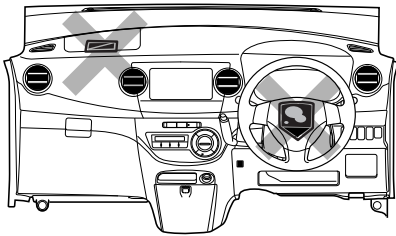

### インストルメント パネルに物を置かないでください

インストルメント パネルの上に芳香剤など物を置いたり傘を立てかけたりしないでください。SRSエアバッグが膨らんだときの衝撃で飛ばされたり、SRSエアバッグが正常に作動しないおそれがあります。

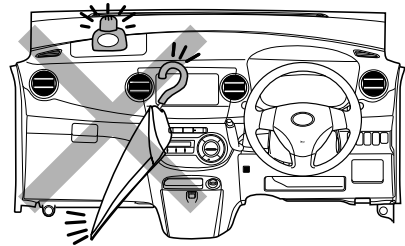

### 走行中は正しいシート位置に座ってください

シートの前端に座ったり、ハンドルに近付きすぎたりしないでください。お子さまをインストルメント パネルの前に立たせたりしないでください。また、インストルメント パネルにもたれかからないでください。SRSエアバッグが膨らんだときの衝撃で重大な傷害を受けるおそれがあり危険です。

## 必読！ドライバーのみなさまへ SRSエアバッグについて

### チャイルド シートは正しく取 り付けてください

助手席にチャイルド シート（ベビー シート）を取り付けたり、チャイルド シートを後ろ向きに取り付けしないでください。SRSエアバッグが膨らんだときの衝撃で重大な傷害を受けるおそれがあります。取り付け可否については、必ずチャイルド シートの適用条件をご確認ください。

(SRSエアバッグ→ 58 ページ)

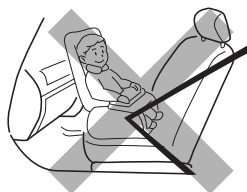

## CVT車について

CVT車の運転のページも併せてお読みください。

### CVT車の特性や操作上で注意 していただきたいこと

CVT車には、いくつかの特性があります。思わぬ事故につながるおそれがありますので、正しく理解し、操作する習慣を身に付けてください。

### クリープ現象

エンジンがかかっているとき、セレクトレバーがP、Nレンジ以外の位置では、動力がつながった状態になり、アクセルを踏まなくてもゆっくりと車が動き出します。

停車中は平坦路であっても車が動かないようにブレーキペダルをしっかりと踏み、必要に応じて駐車ブレーキをかけてください。

### エンジンをかける前にペダルの 位置を確認してください

ペダルの踏み間違えがないように、右足でペダルの位置を確認し、必ずセレクトレバーがPレンジの位置になっていることを確認してください。

### ブレーキペダルは右足で操作 してください

ブレーキペダルはアクセルペダルと同じ右足で操作する習慣を身に付けてください。



### スタートするときはブレーキ ペダルを踏んだままセレクト レバーを操作してください

セレクトレバーがどの位置にあるかをメーター内のインジケーターを必ず目で見確認し、必ず右足でブレーキペダルをしっかりと踏んだままセレクトレバーを操作してください。

また、アクセルペダルを踏んでのセレクトレバー操作はしないでください。

(運転のしかた→ 150 ページ)

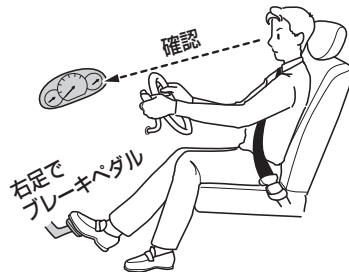

## 必読！ドライバーのみなさまへ CVT車について

### 走行中はセレクト レバーを(N)レンジの位置に入れないでください

走行中はセレクト レバーを(N)レンジに入れると、エンジン ブレーキが全く効かず思わぬ事故の原因となります。

また、下り坂などでは必ずシフト ダウンをして、エンジン ブレーキを使ってください。ブレーキ ペダルを踏み続けることはやめてください。



### 坂道などで注意していただきたいこと

坂道などでは、セレクト レバーを(R)、(S)レンジまたは(R)レンジに入れたまま惰性で後退したり、(R)レンジに入れたまま惰性で前進することは絶対にやめてください。

エンストを起こし、ブレーキの効きが悪くなったり、ハンドルが重くなるなど、思わぬ事故や故障の原因となるおそれがあり危険です。

### 駐車、停車するときは

駐車するときは、必ずセレクト レバーを(P)レンジの位置にし、しっかりと駐車ブレーキをかけてください。停車中はセレクト レバーを(N)レンジの位置にし、右足でしっかりとブレーキ ペダルを踏んでください。

また、車が完全に停止するまでセレクト レバーを(R)レンジには入れないでください。

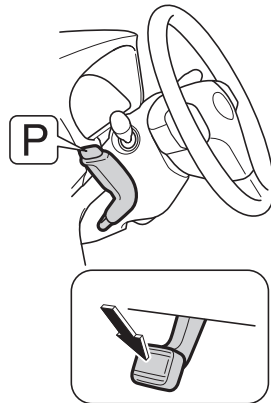

## お子さまを乗せるときは

**ドアの開閉は、大人が注意しながら操作してください**

ドアを閉めるときなど、特にお子さまの手や足を挟まないよう注意しましょう。開閉、施錠は大人が行い、安全のためにもチャイルド プルーフを使用してください。

(車体各部の開閉→ 70 ページ)

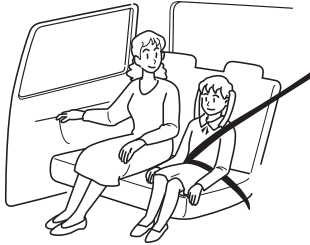

**車を離れるときはお子さまも一緒に離れてください**

お子さまのいたずらによる車の発進、火災など思わぬ事故が起こるおそれがあり危険です。また、炎天下での車内の温度は想像以上に高くなり、危険です。必ずお子さまと一緒に車を離れてください。

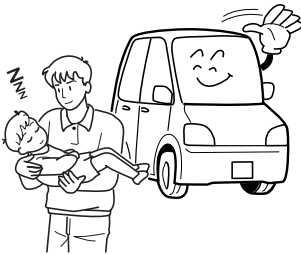

**お子さまは大人と一緒に後部座席にお座りください**

助手席ではお子さまの動作が気になり、運転のさまたげになるだけでなく、お子さまが運転装置に触れて思わぬ事故につながるおそれがあります。また、万一のとき、お子さまがインストルメント パネルに頭をぶつかけたり、放り出されるおそれがあります。

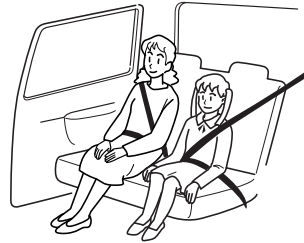

**お子さまを荷室に乗せたり、遊ばせないでください**

荷室は、シートの状態にかかわらず人が乗る構造になっていないため、絶対にお子さまを乗せないでください。急ブレーキ時などに、思わぬ事故につながるおそれがあります。また、停車中であってもお子さまを荷室で遊ばせないでください。

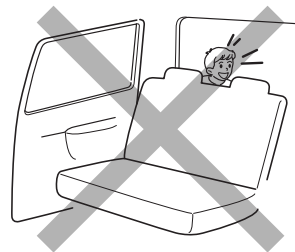

# 必読！ドライバーのみなさまへ お子さまを乗せるときは

## お子さまにもシート ベルトを着用させてください

- お子さまにも必ずシート ベルトを着用させてください。急ブレーキ時など体が固定されず大変危険です。また、お子さまをひざに抱いて走行しないでください。ひざの上でお子さまを抱いていても、衝突したときなど十分に支えることができず、お子さまが重大な傷害を受けるおそれがあり危険です。
- シート ベルトが首やあごに当たる場合や腰骨にかからないような小さなお子さまには、チャイルド シートを使用してください。通常のシート ベルトでは衝突のとき首などに強い圧迫を受け、けがをするおそれがあり危険です。また、ひとり座りのできない小さなお子さまはチャイルド シート（ベビーシート）を使用してください。
- チャイルド シートのご購入、ご使用に際しては最寄りのスバル販売店にご相談ください。

### 選択の目安 ISO FIX対応（テザー タイプ）

取り付け状態	体重	身長	参考年齢
後ろ向き の取り付け	9kg未満	70cm未満	9か月以下
前向き の取り付け	9～18kg 未満	70～100cm 以下	9か月～4才

### 選択の目安 ISO FIX対応以外

		体重	身長	参考年齢
チャイルド シート (ベビー兼用)	ベビー	13kg未満	85cm未満	0か月 ～ 1才半頃まで
	チャイルド	9～18kg	70～100cm 未満	9か月 ～ 4才頃まで
ジュニア シート		15～36kg	95～150cm 未満	3才 ～ 12才頃まで

- チャイルド シートを取り付けたときは、確実に取り付けられていることを確認してください。取り付け要領は、それぞれのシートに付属の取扱説明書をよく読んでください。
- お子さまを乗せていないときでもチャイルド シートは、しっかりとシートに取り付けるか、荷室へ収納してください。シートから取り外した状態で室内に放置すると、ブレーキをかけたときなどに乗員や物などに当たるなどして思わぬ事故につながるおそれがあります。
- リヤ シートの左右席に、ISO\* FIX対応 ISO FIX固定バー＆テザー アンカー対応のチャイルド シートを取り付けることができます。

(ISO FIX対応ISO FIX固定バー＆  
テザー アンカー→ 47 ページ)

\* ISOはInternational Organization for Standardization（国際標準化機構）の略

## 必読！ドライバーのみなさまへ お子さまを乗せるときは

### シート ベルトでお子さまを遊ばせないでください

お子さまをシート ベルトで遊ばせないでください。万一シート ベルトが首に巻き付いた場合、窒息などの重大な傷害を受けるおそれがあり危険です。

誤ってそのような状態になってしまい、シート ベルトのバックルも外せない場合は、はさみなどでシート ベルトを切断してください。



### チャイルド シートは正しく取り付けてください

助手席にチャイルド シート（ベビー シート）を取り付けたり、チャイルド シートを後ろ向きに取り付けしないでください。SRSエアバッグが膨らんだときの衝撃で重大な傷害を受けるおそれがあります。取り付け可否については、必ずチャイルド シートの適用条件をご確認ください。

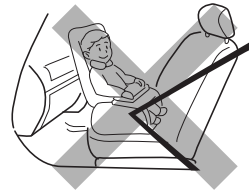



## 必読！ドライバーのみなさまへ お子さまを乗せるときは

### パワー ウインドゥはお子さま に操作させないでください

パワー ウインドゥは大変強い力で開閉しますので、開閉するとき、手・腕・頭・首などを挟んだり巻き込んだりして、重大な傷害を受けるおそれがあり危険です。ロック スイッチを“OFF”にすると、運転席ウインドゥ ガラス以外は開閉できなくなります。お子さまを乗せているときは、ロック スイッチを“OFF”にしてください。



### お子さまが窓から手や顔を出さないように注意しましょう

走行中に限らず、お子さまが窓から手や顔を出さないように注意しましょう。思わぬけがをするおそれがあります。

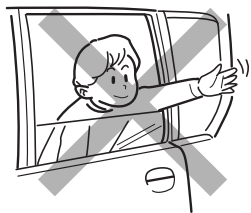

## お車を長持ちさせるには

### 点検整備を行いましょ

車は日頃の管理が大切です。安全、快適にご使用いただくため、必ず実施してください。

- 日常点検
- 新車時点検
- 定期点検
- 定期交換部品の交換整備

これらの点検整備は法令で定められているものと、スバルが推奨するものに基づいています。

詳しくは別冊の「メンテナンス ノート」をご覧ください。

### エンジン冷却水温が低い間は、エンジンに負担のかかる運転をさけてください

- エンジン冷却水温が低い間は、急激な空ぶかし・急加速・高速走行をさけた運転でエンジンを暖機させてください。暖機不足の状態では、急激な空ぶかし・急加速・高速走行をすると、エンジンに悪い影響をあたえたり、触媒装置の損傷の原因になるおそれがあります。
- 暖機は水温表示灯が消灯すれば十分です。

### 無鉛ガソリンのみ使用してください

必ず、無鉛レギュラー ガソリンを使用してください。

給油時に、指定されている燃料であることを確認してください。

指定以外の燃料（粗悪なガソリン、アルコール系燃料、軽油、灯油など）を使用すると、エンジンの始動性が悪くなったり、ノッキングや出力の低下などが発生する場合があります。また、そのまま使用していると、エンジンや燃料系部品を損傷するおそれがあります。

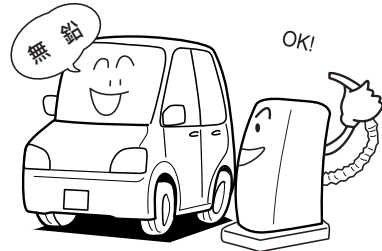

## 必読！ドライバーのみなさまへ お車を長持ちさせるには

### 車の改造や自己流の調整はしないでください

- 車の性能や機能に適さない部品を装着したり、自己流のエンジン調整や配線などを行わないでください。正常な性能を発揮できなかつたり、故障や火災など思わぬ事故につながるおそれがあります。
- 国土交通省に届け出をした部品以外の物を装着すると、違法改造になることがあります。
- ガラス面に、着色フィルムやステッカーなどを貼り付けしないでください。運転のさまたげになり危険です。特にフロント ガラスおよびフロント ドア左右のガラスへの貼り付けは法令で禁止されています。
- タイヤを交換するときは、指定以外の物を装着しないでください。また、ホイール、ホイール取り付けナットを交換するときは、この車専用以外の物を装着しないでください。性能や機能に支障をきたし、安全な走行ができなくなります。交換するときは、スバル販売店にご相談ください。
- 無線機やスバル指定部品以外の電装品などの取り付け、取り扱い方法が適切でない場合、電子機器部品に悪影響をおよぼしたり、故障や火災など思わぬ事故につながるおそれがあります。スバル販売店にご相談ください。
- バッテリー端子にスバル指定部品以外の電装品やアース線を直接つなげないでください。バッテリーあがりや火災など思わぬ事故につながるおそれがあります。

- お客様自身でのハンドルの取り外しはしないでください。ハンドルにはSRSエアバッグが内蔵されているため、不適切に扱うと誤作動につながり、重大な傷害を受けるおそれがあります。

### 指定部品を使いましょう

部品を交換する場合は「スバル指定部品」のご使用をおすすめします。



## こんなときは

### 警告灯が点灯、点滅したとき

警告灯類が異常を知らせたとき、そのまま走行すると危険な場合があります。安全な場所に停車し、正しい処置を行ってください。

(警告灯→ 119 ページ)

### オーバー ヒートしたとき

水温警告灯が点滅・点灯したときは、オーバー ヒートが考えられます。そのときボンネットから蒸気が出ている場合は、絶対にボンネットを開けないでください。また、あわてて冷却水注入口を外さないでください。熱湯が吹き出し、やけどをするおそれがあります。

(オーバー ヒートの処置→ 224 ページ)

### エンストしたとき

エンストしたときは落ち着いて操作してください。

ブレーキの倍力装置やパワー ステアリング装置が作動しなくなり、ブレーキの効きが悪くなったり、ハンドルが重くなったりします。この場合、制動力などがなくなったわけではありませんので、通常より力を入れてハンドルやブレーキを操作してください。

### パンクしたとき

走行中にパンクやバースト（破裂）をしたときは、ハンドルをしっかり持って徐々にブレーキをかけてスピードを落としてください。急ブレーキをかけるとハンドルを強く取られ危険です。

(タイヤ交換→ 217 ページ)

### 床下に強い衝撃を感じたとき

車体の床下に強い衝撃を感じたときは、すぐに安全な場所に車を停車し、下回りを点検してください。

ブレーキ液や燃料の漏れ、損傷などが見つかった場合はそのまま運転すると思わぬ事故につながるおそれがあります。スバル販売店で点検を受けてください。

### いつもと違うとき

地面に油や液の漏れたあとが残っているときや、異臭、異音、振動などに気付いたときは、車に異常のおそれがあります。このようなときは、スバル販売店で点検を受けてください。

## 必読！ドライバーのみなさまへ こんなときは

### 車両の火災につながるおそれがあるため、下記の点に注意をしてください

- 車内（特にインストルメント パネルの上など）に、ライターなどの発火物や炭酸飲料を置かないでください。車内が高温になり火災や爆発につながるおそれがあり危険です。
- ライターを車内（グローブ ボックス内など）に放置したままにしないでください。荷物を押し込んだときや、シートを動かしたときに、ライターの操作部が誤作動し、火災になるおそれがあり危険です。

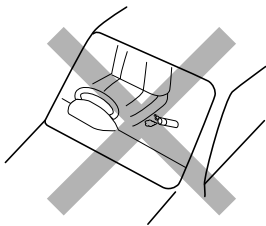

- ウィンドウ ガラスには吸盤を付けないでください。また、インストルメント パネルの上に芳香剤などの容器を置かないでください。吸盤や容器がレンズのはたらきをして、火災になるおそれがあり危険です。

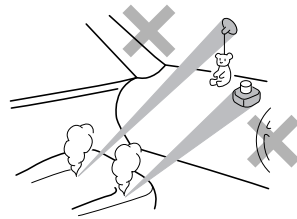

- シルバー色などの金属蒸着フィルムを曲面ガラスに貼った場合は、ドアやウィンドウ ガラスを開けたまま放置しないでください。ドアやウィンドウ ガラスを開けたまま放置すると、直射日光が曲面ガラスの内側に反射し、レンズのはたらきをして、火災になるおそれがあり危険です。

**こんな点にも注意をしてください**

- 炎天下での駐車は高温になりますので、メガネなどを車内に放置したり、小物入れなどに入れたままにしないでください。炎天下では車内が高温になるため、レンズやフレーム、耐熱性の低い物は、変形・ひび割れを起こすことがあります。
- 車内のスイッチに飲み物などをこぼしたり、雨水などがかからないよう注意してください。インストルメント パネルやドアなどにあるスイッチにかかると、故障の原因となったり、車両火災につながるおそれがあり危険です。万一、スイッチに飲み物、雨水などがかかった場合は、すみやかにスバル販売店にご相談ください。
- インストルメント パネルの上に物を置いたまま走行しないでください。運転者の視界をさまたげたり、発進時や走行時に動いて思わぬ事故につながるおそれがあります。
- 運転者はハンズ フリー以外の自動車電話や携帯電話などを走行中に使用しないでください。思わぬ事故につながるおそれがあります。
- 運転者は走行中、テレビを見たり、カー ナビゲーションを操作しないでください。思わぬ事故につながるおそれがあります。
- リヤ シートの調整および収納状態から元に戻したときは必ずロックがかかったことを確認してください。ロックがかかっていない状態での走行は思わぬ事故につながるおそれがあります。

- タイヤは 4 輪とも指定サイズで、同一サイズ、同一メーカー、同一銘柄および同一レッド パターン（溝模様）の物を装着してください。
- 摩耗差の著しいタイヤは使用しないでください。

**車止めなどに注意をしてください**

下記のような場合には、スポイラー、大型バンパーなどを損傷するおそれがありますので、十分に注意してください。

- 車止めのある場所への駐車
- 路肩に沿っての駐車
- 路肩など段差のある場所への乗り降り
- 凹凸やわだちのある道路の走行
- くぼみ（穴）のある場所の通過

# **MEMO**

A series of horizontal dotted lines for writing.



# 安全装備

車を運転するうえで乗員の安全を保護するための  
装備について説明しています。

## ■ シート

正しい運転姿勢	38
フロント シート	39
リヤ シート	41
シート アレンジ	46
ISO FIX対応ISO FIX固定バー & テザー アンカー	47

## ■ ABS

ABS (EBD付)	65
------------	----

## ■ シート ベルト

正しい着用	51
3点式ELRシート ベルト	53
プリテンショナー&可変ロード リミッター機構付 シート ベルト	55
シート ベルトによる チャイルド シートの取り付け	56

## ■ SRSエアバッグ

SRSエアバッグ	58
SRSエアバッグ警告灯	64
SRSエアバッグ コンピューター	64



## シート

### 正しい運転姿勢

安全な運転操作を行うため、正しい運転姿勢が取れるように、下記のことにご注意してシートを調整してください。

- ペダル類が十分に踏み込めること
- 背当てから背中を離すことなく、ハンドル操作ができること
- シートベルトが正しく着用できること
- ヘッドレスト中央の高さが耳の後方になること

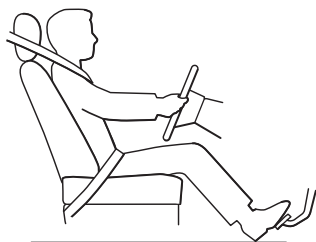

### ⚠警告

- 走行中は運転席シートの調整を絶対にしないでください。シートが突然動き、運転を誤り思わぬ事故につながるおそれがあります。
- シートを必要以上に倒して走行しないでください。シートベルトの性能が発揮されません。正しい運転姿勢を取りましょう。
- 背当てと背中 사이에クッションなどを入れないでください。正しい姿勢が取れないばかりか、衝突したときシートベルトなどの拘束保護装置の効果が十分に発揮されず重大な傷害を受けるおそれがあり危険です。

(シートベルト→ 51 ページ)

### ⚠注意

- シートを調整するときは同乗者や荷物に当たらないように注意してください。同乗者がけがをしたり、荷物をこわしたりするおそれがあります。
- シートの調整は、指や手を挟まないように十分に注意して行ってください。
- シートを調整しているときは、シートの下や動いている部分に手を近付けないでください。指や手を挟みけがをすおそれがあります。



## フロント シート

### シート スライド調整

▼調整を行う前に

#### ⚠警告

- スライド調整は必ず運転前に行い、調整後はシートを前後に軽くゆすり、シートが確実に固定されたことを確認してください。シートが固定されていないとシートが動き思わぬ事故につながるおそれがあります。

▼調整方法

シート下のスライド レバーを引き上げながら、前後にシートをスライドします。

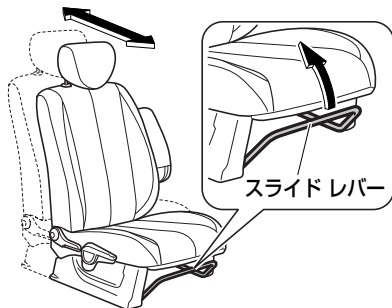

## リクライニング調整

▼調整を行う前に

#### ⚠警告

- リクライニング調整は必ず運転前に行い、調整後は背当てを軽くゆすり、背当てが確実に固定されたことを確認してください。背当てが固定されていないと走行中に背当てが動き思わぬ事故につながるおそれがあります。

▼調整方法

リクライニング レバーを引き上げながら背当ての角度を調整します。



#### ⚠注意

- リクライニング レバーを引き上げるときは背当てにあまり力をかけないでください。背当てに強い力がかかっていると急に背当てが倒れ、けがをするおそれがあります。

▼背当てを元に戻すときは

#### ⚠注意

- 背当てが急に戻るおそれがありますので、必ず背当てを手で押さえながら操作してください。



## ヘッドレストの調整

▼調整を行う前に

### ⚠警告

- ヘッドレストを外した状態で走行しないでください。衝突時などに重大な傷害を受けるおそれがあり危険です。走行前に必ず取り付け、ヘッドレスト中央が耳の後方になるように高さを調整してください。
- ヘッドレストを前後逆に取り付けしないでください。いざというとき、効果を発揮しません。

▼調整方法

そのまま持ち上げて調整します。

下げるときは固定解除ボタンを押しながら「カチッ」という音がする位置で固定してください。

取り外すときは固定解除ボタンを押しながら引き抜きます。

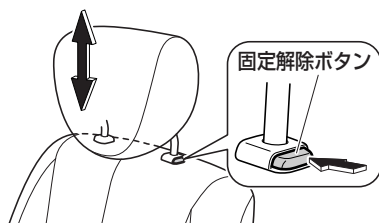

## 運転席シート リフター

シート全体の高さ調整を行うことができます。

▼操作を行う前に

### ⚠警告

- 調整は必ず運転前に行ってください。走行中に調整を行うと思わぬ事故につながるおそれがあります。

▼調整方法

シートリフターレバーを引き上げるごとにシート全体が上昇し、押し下げるとシート全体が下降します。

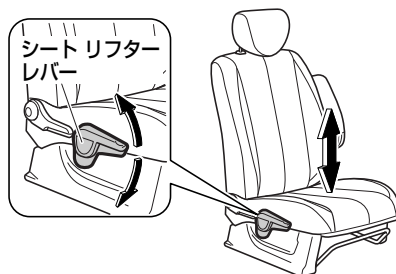



## アーム レスト

オプション/グレード別装備

▼使用方法  
前に倒して使用します。



## アドバイス

- シートのリクライニング調整やスライド調整を行うと、アームレストも同時に動きます。

## リヤシート

### ⚠注意

- 荷室には人を乗せないでください。人が乗る構造になっていないため、急ブレーキ時などに思わぬ事故につながるおそれがあります。
- 荷物はフロントシートの背当てより高く積まないでください。後方視界のさまたげになるだけでなく、急ブレーキ時などに前方に荷物が投げ出されるおそれがあります。



## シート スライド調整

▼調整を行う前に

### 注意

- スライド調整は必ず停車中に行い、調整後はシートを前後に軽くゆすり、シートが確実に固定されたことを確認してください。シートが固定されていないと走行中にシートが動き思わぬ事故につながるおそれがあります。
- リッド（フタ）はリヤシートと連動して動きます。リヤシートのスライド調整をするときは、下記のことにご注意してください。
- カーゴルームで作業している人が、手を挟むおそれがあるので注意してください。
- リッド（フタ）に置いた荷物が倒れるおそれがあるので注意してください。

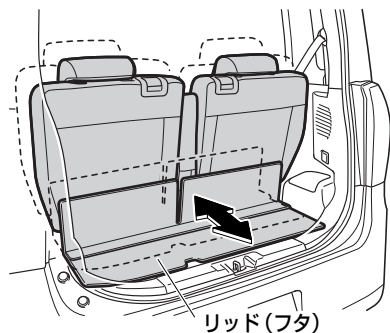

▼調整方法

シート下のスライドレバーを引き上げながら、前後にシートをスライドします。

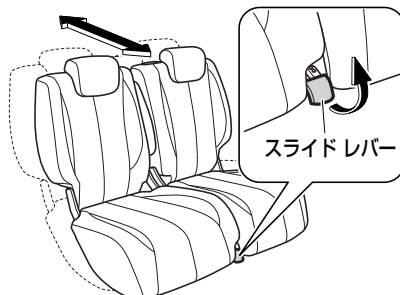

### アドバイス

- シートをスライドさせるとき、左右両側のシートが一体で動きます。



## リクライニング調整

▼調整を行う前に

### ⚠注意

- リクライニング調整は必ず停車中に行い、調整後は背当てを軽くゆすり、背当てが確実に固定されたことを確認してください。背当てが固定されていないと走行中に背当てが動き思わぬ事故につながるおそれがあります。

▼調整方法

リクライニングレバーを引きながら、背当ての角度を調整します。



### ⚠注意

- リクライニングレバーを引き上げるときは背当てにあまり力をかけないでください。背当てに強い力がかかっていると急に背当てが倒れ、けがをするおそれがあります。

### 👉アドバイス

- 左右独立してリクライニング調整することができます。

▼背当てを元に戻すときは

### ⚠注意

- 背当てが急に戻るおそれがありますので、必ず背当てを手で押さえながら操作してください。

## ヘッドレストの取り外し

▼操作を行う前に

### ⚠警告

- リヤシートに人を乗せるときは、ヘッドレストを外したまま、または下げた状態のまま走行しないでください。衝突時などに、首に大きな衝撃が加わり、重大な傷害を受けるおそれがあり危険です。ヘッドレストは必ず上げた状態で使用してください。
- ヘッドレストを前後逆に取り付けしないでください。いざというとき、効果を発揮しません。

▼操作方法

取り外すときは、固定解除ボタンを押しながら引き抜きます。取り付けるときは、「カチッ」という音がする位置で固定してください。

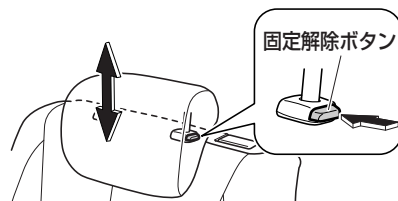

### 背当ての前倒し

リヤ シートを操作することで、カーゴルームを広くすることができます。

▼操作を行う前に

#### ⚠警告

- 走行中はシートの操作を行わないでください。ブレーキをかけたときや衝突したときなどに、生命にかかわる重大な傷害を受けるおそれがあり危険です。

#### ⚠注意

- シートを操作するとき、または元に戻すときは、手や足などを挟まないように注意してください。
- 背当てを前に倒すときは、背当てが急に倒れるおそれがあります。必ず背当てを手で押さえながら操作してください。
- 倒した背当ての上、または荷室に人を乗せて走行しないでください。急ブレーキ時など体が固定されず危険です。

#### アドバイス

- 背当てを倒すとき、または倒した背当てを元に戻すときは、シートベルトがシートにかみ込むことを防ぐために、必ず格納ホルダーにシートベルトをかけてから操作してください。

#### ▼操作方法

1. かみ込み防止のため、格納ホルダーにシートベルトをかけます。

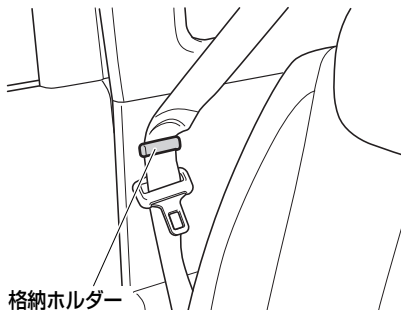

2. 各リクライニングレバーを引きながら背当てを前に倒します。





▼元に戻すときは

背当てを引き起こします。

### ⚠注意

- 背当てが確実に固定されたことを確認してください。背当てが固定されていないと、走行中に背当てが動き思わぬけがをするおそれがあります。

## アーム レスト

オプション/グレード別装備

▼使用方法

前に倒して使用します。

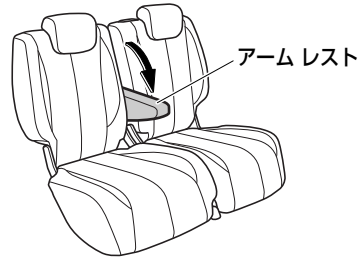

### 👉アドバイス

- シートのリクライニング調整やスライド調整を行うと、アーム レストも同時に動きます。





## シート アレンジ

### ソフト フラット シートに するとき

▼操作を行う前に

#### **警告**

- 走行中はシートの操作を行わないでください。ブレーキをかけたときや衝突したときなどに、生命にかかわる重大な傷害を受けるおそれがあり危険です。

#### **注意**

- ソフト フラット シートにした状態で人を乗せたまま走行しないでください。急ブレーキ時など体が固定されず危険です。
- ソフト フラット シートにした状態で、シートの上を動き回ったりしないでください。
- シートの上を移動するときは、足を踏み外すおそれがあり危険です。シートの中央を踏んでゆっくり移動してください。
- ソフト フラット シート状態は安全な場所に車を止めて休息するときに使用してください。

▼操作方法

1. リヤ シートのヘッド レストを一番下の位置にします。
2. リヤ シートを後方いっぱいまでスライドさせます。
3. リヤ シートの背当てを倒します。
4. フロント シートのヘッド レストを外します。
5. フロント シートを前方いっぱいまでスライドさせます。
6. フロント シートの背当てをリヤ シートのクッションと同じ高さになるまで倒します。

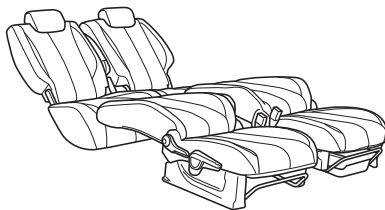

▼元に戻すときは

逆の手順で操作してください。

## ISO\* FIX対応 ISO FIX固定バー& テザー アンカー

### ○リヤ シート

ISO FIX対応ISO FIX固定バー&テザー アンカー対応のチャイルド シートを取り付けるためのISO FIX対応ISO FIX固定バー&テザー アンカーが装備されています。このISO FIX対応ISO FIX固定バー&テザー アンカーには、この車専用の道路運送車両の保安基準に適合するチャイルド シート (ISO FIX対応ISO FIX固定バー&テザー アンカー対応のスバル純正チャイルド シート) のみ取り付けることができます。詳しくはスバル販売店にご相談ください。

### アドバイス

- シート ベルトで固定するタイプのチャイルド シートの取り付け方法とは異なります。  
(シート ベルトによるチャイルド シートの取り付け→ 56 ページ)

### ▼ 取り付け方法

1. ISO FIX対応ISO FIX固定バー&テザー アンカーの位置を確認します。

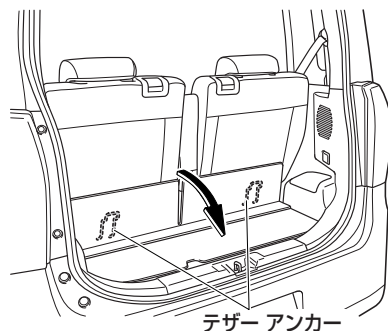
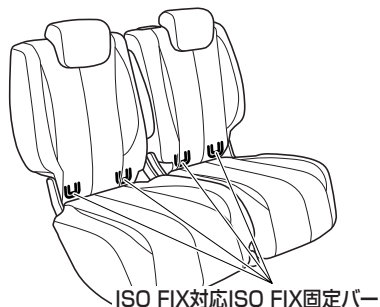

2. リヤ シートのヘッド レストを最上段にします。
3. 適合するチャイルド シートの取り付け金具をISO FIX対応ISO FIX固定バー&テザー アンカーに連結して取り付けます。(取り付け方法は、商品に付属の取扱説明書をよく読んでください。)
4. 取り付けたチャイルド シートを軽くゆすり、確実に取り付けられていることを確認します。

\* International Organization for Standardization (国際標準化機構) の略

## チャイルド シート取り付け時の シート位置

この取り扱い要領はこの車専用です。  
ほかの車種には適用されません。

▼チャイルド シートを前向きに取り付ける場合

1. リヤ シートを一番後ろの位置にします。
2. フロント シートの後端がセンターピラー後側（A部）より前になるようにフロント シートのシート スライド位置・リクライニング位置を調整します。

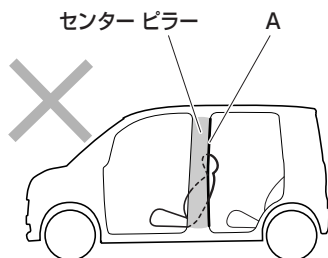
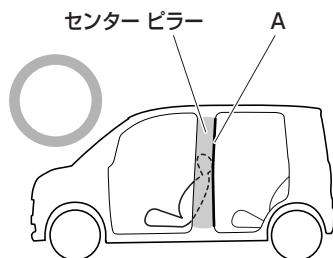

## アドバイス

- 正しい運転姿勢を確保するため、運転席シートの後端がセンターピラー後側（前図A部）より後ろになる場合は、運転席シート後方にISO FIX対応チャイルドシートを取り付けることができません。助手席シート後方に取り付けてください。

（正しい運転姿勢→ 38 ページ）

▼チャイルドシートを後ろ向きに取り付ける場合

チャイルドシートを取り付けたあと、チャイルドシート前部とフロントシートのヘッドレスト、または背当てが接するように、フロントシートの前後位置・リクライニングおよびリヤシートの前後位置を調整してください。

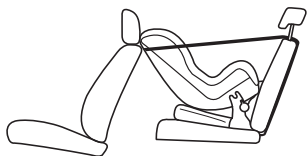

⚠警告

- シート位置の決定後は、シートを動かさないでください。衝突したときなどに重大な傷害を受けるおそれがあります。
- 取り付け、取り外し要領は、チャイルドシートに付属の取扱説明書をよく読んで、確実に取り付けてください。
- チャイルドシートを取り付けるときは、ISO FIX対応ISO FIX固定バー&テザーアンカー周辺に異物がないこと、シートベルトなどのかみ込みがないことを確認してください。  
異物やシートベルトなどのかみ込みとチャイルドシートが固定されず、衝突したときなどに重大な傷害を受けるおそれがあります。

⚠警告

- チャイルドシートを取り付けるときは、リヤシートのヘッドレストを最上段にしてから、テザーアンカーに固定してください。ヘッドレストを下げたままだと、テザーベルトがヘッドレストに当たってたるみ、衝突したときなどにチャイルドシートが動いて重大な傷害を受けるおそれがあります。

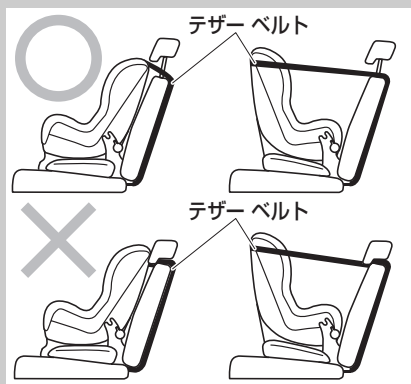

- チャイルドシートを取り外したまま室内に放置すると、ブレーキをかけたときなどに人や物に当たるなどして、思わぬ事故につながるおそれがあります。

 **アドバイス**

- チャイルド シートをリヤ シートの運転席側に取り付けたときに、正しい運転姿勢が確保できない場合は、リヤシートの助手席側に取り付けてください。

(正しい運転姿勢→ 38 ページ)

- チャイルド シートを長時間使用しない場合は、荷室に収納するか、車両から外して保管してください。シートに取り付けたままにしておくと、シートが変色したり、型くずれするおそれがあります。



# シートベルト

## 正しい着用

運転者は車を運転する前に、下記のこと  
に注意してシートベルトを着用し、必ず  
同乗者にも着用させてください。シート  
ベルトは正しく着用しないと効果が半減  
したり、危険な場合があります。

シートベルトの使用方法を十分に理解し、  
正しい取り扱い方を身に付けてくださ  
い。

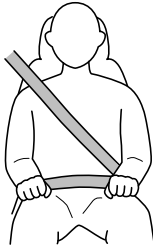

- シートを調整し、上体を起こし深く腰かけて座ること
- シートベルトにねじれがないこと
- シートベルトが肩に十分かかっていること、また必ず腰骨のできるだけ低い位置に密着させること

## 警告

- シートベルトの着用は腹部をさけ、必ず腰骨の位置にしてください。衝突したときなどに腹部に強い圧迫を受け、シートベルトによりけがをす  
るおそれがあります。
- シートベルトの肩にかかる部分を脇の下に通して着用しないでください。シートベルトが肩に十分かか  
っていないと衝突したときなどに体が前方に投げ出されるおそれがあります。
- シートベルトの経路をさまたげる荷物の積みかたはしないでください。衝突  
したときなどに効果が十分発揮されません。



- リヤシートベルトの格納ホルダーは背当てを前に倒したときにシートベルトを固定するための物です。シートベルト着用時には格納ホルダーから外して使用してください。





## ⚠警告

- 1人で座ることのできない乳幼児の場合はスバル純正のチャイルドシート（ベビーシート）（別売）を使用してください。大人がシートベルトをしてから抱くことは絶対にしないでください。衝突時などインストルメントパネルやフロントシートの背当てとの間に押しつぶされるおそれがあります。
- お子さまもシートベルトを着用させてください。ただし、シートベルトが首やあごに当たる場合や腰骨にかからないような体の小さなお子さまの場合は、衝突したときなど強い圧迫を受け、シートベルトによりけがをするおそれがあります。  
スバル純正のチャイルドシート（別売）を使用してください。
- 妊娠中の方もシートベルトを着用してください。ただし、万一のとき腹部などに強い圧迫を受けるおそれがありますので、シートベルトの着用については、医師に相談のうえ、注意事項を確認してください。
- 腰ベルトは、必ず腰骨のできるだけ低い位置、お腹の膨らみの下に密着させて着用してください。腰ベルトが腰骨からずれていると、衝突したときなどに腹部に強い圧迫を受け、けがをするおそれがあります。
- 肩ベルトは、お腹の膨らみをさけ必ず胸部に着用してください。肩ベルトを腹部にかけていると衝突したときなどに、腹部に強い圧迫を受け、けがをするおそれがあります。

## ⚠警告

- シートベルトは1人用です。2人以上で1本のシートベルトを使用しないでください。衝突時にシートベルトが正常に動かず、けがをするおそれがあります。



- シートの背当てを必要以上に倒して走行しないでください。衝突時に体がシートベルトの下にもぐり、ベルトが腰骨にかからず腹部にかかることになり、シートベルトによりけがをするおそれがあります。
- ハンドルやメーターに必要以上に近づいて運転しないでください。衝突したときなどシートベルトの効果が発揮されません。
- シートベルト使用時、洗濯ばさみやクリップなどでたるみをつけしないでください。衝突時など効果を発揮しなくなります。



## ⚠警告

- シートベルトが汚れた場合は中性洗剤を使用してください。ベンジンなどの有機溶剤を使用すると、シートベルトの性能が落ち、十分な効果を発揮できません。同様にシートベルトの脱色や染色もやめてください。
- シートベルトを着用した状態で万一事故にあった場合は、スバル販売店でシートベルト一式を交換してください。シートベルト自体が損傷している場合があり、性能を十分発揮できないおそれがあります。
- 常にシートベルトにほつれや、擦り切れなどの異常がないかを点検してください。異常がある状態で使用すると衝突時に正常にはたらかず、性能を十分発揮できないおそれがありますので、スバル販売店で交換してください。
- バックルや巻き取り装置の内部に異物などを入れないようにしてください。また、シートベルトの改造や取り付け、取り外しをしないでください。衝突時に十分な効果を発揮できないおそれがあります。



## 3点式ELRシートベルト

長さ調整の必要はありません。通常は体の動きに合わせて伸縮しますが、緊急時にはロックし、体を固定します。

### ▼着用するとき

1. 正しい運転姿勢が取れる位置にシートベルトを調整します。
2. タングプレートをつかんでゆっくり引き出し、ベルトがねじれていないことを確認したのち、バックルの中にタングプレートを「カチッ」と音がするまで差し込みます。

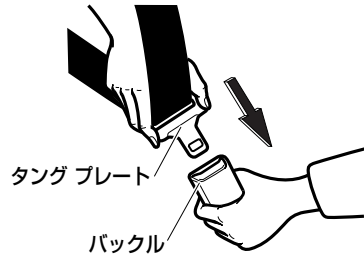

## ⚠警告

- 3点式ELRシートベルトは、脇の下に通して着用しないでください。ベルトが十分肩にかかっていないと十分な効果を発揮しません。

## ⚠注意

- タングプレートを差し込むとき、タングプレートでバックルを無理にこじらないでください。





**アドバイス**

- ベルトがロックし引き出せない場合は、ベルトをゆるめてからゆっくり引き出してください。それでも引き出せない場合は、一度ベルトを強く引いてからベルトをゆるめ、もう一度ゆっくり引き出してください。
- 運転席シート ベルトは、シート ベルトを着用していない状態（警告灯が点滅状態）で、約 20km/h以上で走行すると、ブザーが約 2 分間鳴ります。

(シート ベルト警告灯  
→ 122 ページ)

3. 腰部ベルトは必ず腰骨のできるだけ低い位置にかかるとし、肩部ベルトを引いて腰部に密着させます。

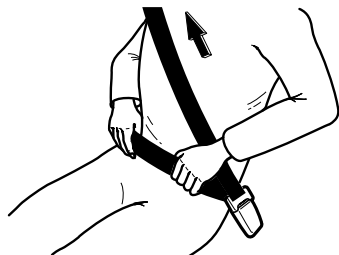

**▼外すとき**

バックルのボタンを押します。ベルトは自動的に収納されますので、ねじれや引っかかりなどが無いかを確認します。

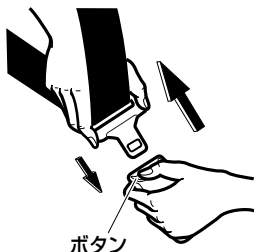

**ショルダー アジャスター**

シート ベルトが肩に十分かかるように、シート ベルトの高さを調整することができます。

シート ベルトが首に当たったり、肩から外れて腕にかかってしまうときに使用します。

**▼シート ベルトを下げるとき**

1. ノブの側面をつまみながら引き、ロックを解除します。
2. シート ベルトを「カチッ」という音がする位置まで下げます。

**▼シート ベルトを上げるとき**

1. ノブの側面をつまみながら引き、ロックを解除します。
2. シート ベルトを「カチッ」という音がする位置まで上げます。

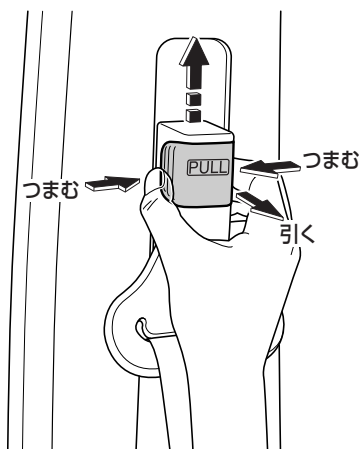

**アドバイス**

- 4 段階に調整できますので、最適な位置で固定してください。

## プリテンショナー& 可変ロード リミッター機構付 シート ベルト

○フロント シート

### ⚠警告

- プリテンショナー&可変ロード リミッター機構付シート ベルトは絶対に取り外さないでください。また、分解、改造もしないでください。
- 下記のような場合は必ずスバル販売店にご相談ください。お客様自身で行うと、プリテンショナー機構が思いがけなく作動するおそれがあるほか、故障や思わぬ事故につながるおそれがあります。
  - 車両前部を修理するとき
  - 無線機を取り付けるとき
  - 廃車にするとき

## プリテンショナー機構

前方からの強い衝撃を受けるとプリテンショナー機構が作動し、シート ベルトを瞬時に引き込み、上体をシートにしっかりと固定してシート ベルトやSRSエアバッグの効果をいっそう高めます。

### ⚠注意

- プリテンショナー機構付シート ベルトは一度作動すると再使用できません。最寄りのスバル販売店で交換してください。

### アドバイス

- プリテンショナー機構はシート ベルトを着用していなくても前方からの強い衝撃を受けると作動します。

## 可変ロード リミッター機構

前方からの強い衝撃を受けた場合、シート ベルトにある一定以上の荷重がかかったときに作動し、それ以上荷重がかからないようにする機構で、乗員の胸に加わる力を減少させます。

### ⚠注意

- 可変ロード リミッター機構付シート ベルトは一度作動すると再使用できません。最寄りのスバル販売店で交換してください。





## シートベルトによる チャイルドシートの取り付け

▼チャイルドシートを取り付ける前に

### ⚠警告

- チャイルドシートは様々なタイプの物があります。取り付け要領はタイプにより異なりますので、必ず十分に確認したうえで取り付けを行ってください。万一のとき効果を発揮しないおそれがあります。
- お子さまをシートベルトで遊ばせないでください。万一シートベルトが首に巻き付いた場合、窒息などの重大な傷害を受けるおそれがあり危険です。誤ってそのような状態になってしまい、シートベルトのバックルも外せない場合は、はさみなどでシートベルトを切断してください。

### ⚠注意

- 標準装備のシートベルトは大人用です。肩ベルトに首がかかるような小さなお子さまにはシートベルトの着用はさけ、スバル純正のお子さま専用シートの使用をおすすめします。取り付けはお子さま専用シートに付属の取扱説明書をよく読んで、確実に取り付けてください。
- シートベルトに損傷をあたえないよう、取り付けにあたっては十分注意してください。



### アドバイス

- 満6歳未満のお子さまは、お子さま専用シート（チャイルドシート）の着用が法律で義務付けられています。



## ▼チャイルドシート\*の取り付けかた

1. チャイルドシートをリヤシートに置きます。
2. タングプレートをつかんでゆっくり引き出し、ベルトがねじれていないことを確認してから、チャイルドシートの中に通します。

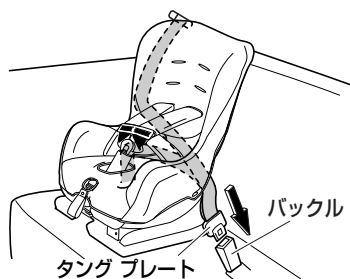

3. バックルの中にタングプレートを「カチッ」と音がするまで差し込みます。

**⚠注意**

- タングプレートを差し込むとき、タングプレートでバックルを無理にこじらないでください。

4. チャイルドシートにシートベルトの固定装置が付いていない場合は、ロッキングクリップを使用して固定します。

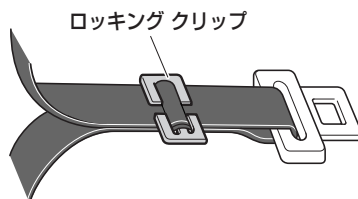
**👉アドバイス**

- ロッキングクリップの取り付けは、お子さま専用シートに付属の取扱説明書をよく読んで、確実に取り付けてください。また、ロッキングクリップの購入については、スバル販売店にご相談ください。

5. チャイルドシートを軽くゆすり、確実に固定されていることを確認してください。

**⚠注意**

- チャイルドシートを固定したあと、シートベルトでチャイルドシートがロックされていることを必ず確認してください。万一のとき効果を発揮しないおそれがあります。

\* イラストは説明のための物であり、実際のチャイルドシートの形状とは異なります。





安全装備

SRSエアバッグ

## SRSエアバッグ

### SRS\*エアバッグ

SRSエアバッグは、車両前方からの強い衝撃により、センサーが一定以上の衝撃（重大な危害がおよぶような強い衝撃）を感知すると瞬時に膨らみます。

### 運転席SRSエアバッグ

シートベルトで体を拘束するはたらきと併せて、運転者の頭や胸への衝撃をやわらげる装置です。

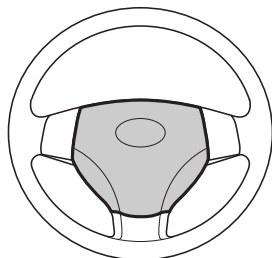

### 助手席SRSエアバッグ

シートベルトで体を拘束するはたらきと併せて、助手席同乗者の頭や胸への衝撃をやわらげる装置です。

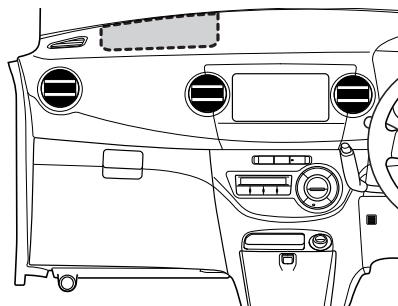

### 警告

- シートベルトは必ず着用してください。SRSエアバッグはシートベルトと併用して効果が出る装置でシートベルトの代わりではありません。
- シートベルトを正しく着用してください。シートベルトを着用していないと、急ブレーキなどで放り出されると同時にSRSエアバッグが膨らんだ場合、強い衝撃を受け危険です。  
(正しい着用 → 51 ページ)
- シートを正しい位置に調整してください。シートを正しい位置に調整しないと、SRSエアバッグの効果を発揮させることができず、衝突したときなど重大な傷害を受けるおそれがあります。
- 正しい姿勢でシートに座ってください。正しい姿勢で座らないとSRSエアバッグの効果を発揮させることができません。また、運転席SRSエアバッグはハンドルに近付きすぎると、SRSエアバッグが膨らんだときに重大な傷害を受けるおそれがあります。
- ハンドル、インストルメントパネルは、絶対に取り外したり、分解しないでください。また、強い衝撃もあたえないでください。いざというときに作動しないおそれがあります。

\* Supplemental Restraint System（サブリメンタルレストレイントシステム）の略で、乗員保護補助装置の意味です。



### ⚠警告

- SRSエアバッグは、絶対に改造や分解をしないでください。
- SRSエアバッグが膨らんだあとに、その構成部品に触れないでください。非常に熱くなっているのでやけどをするおそれがあります。
- 助手席SRSエアバッグについては必ず下記の注意事項をお守りください。
- シートの前端に座ったり、インストルメントパネルにもたれかかったりしないでください。また、お子さまをインストルメントパネルの前に立たせたり、ひざの上に抱いたりしないでください。

助手席SRSエアバッグは瞬時に車室内に大きく膨らみますので、SRSエアバッグが膨らんだときの強い衝撃で重大な傷害を受けるおそれがあり危険です。

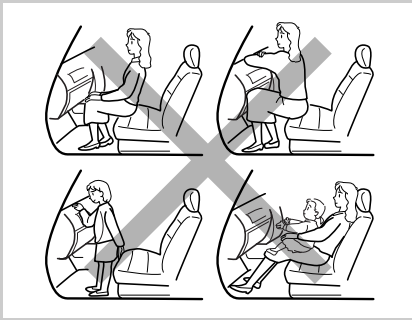

### ⚠警告

- お子さまはリヤシートに座らせて、必ずシートベルトを着用させてください。
- シートベルトを正しく着用できない小さなお子さまは、チャイルドシートをリヤシートに装着して使用してください。
- 助手席にチャイルドシート（ベビーシート）を取り付けたり、チャイルドシートを後ろ向きに取り付けしないでください。チャイルドシートの背面が、SRSエアバッグに近すぎるため、SRSエアバッグが膨らんだときの強い衝撃で重大な傷害を受けるおそれがあり危険です。





⚠警告

- チャイルド シートの取り付け可否については、必ずチャイルド シートの適用条件をご確認ください。
- SRSエアバッグの展開部にステッカーを貼ったり、カバーを付けないでください。いざというときにパッド部が開かずSRSエアバッグが作動しないおそれがあります。
- インストルメント パネルの上にジュースや物を置かないでください。SRSエアバッグが膨らむときの衝撃でけがをするおそれがあります。

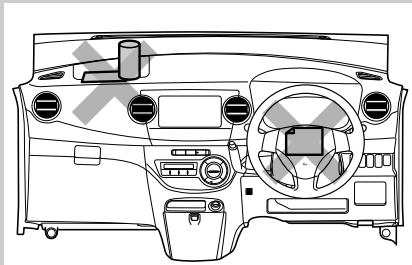

- ステアリング パッド、インストルメント パネルの上などSRSエアバッグ展開部は、強くたたくなど過度の力を加えないでください。  
SRSエアバッグが正常に作動しなくなるなどして、重大な傷害を受けるおそれがあり危険です。

⚠警告

- SRSエアバッグの効力を十分に発揮させるため、下記の事項を必ず守ってください。
- サスペンションを改造しないでください。車高が変わったり、サスペンションの硬さが変わるとSRSエアバッグの誤作動につながるおそれがあります。
- 車両前部にグリル ガードなどを装着する場合は、最寄りのスバル販売店にご相談ください。
- 無線機の電波などは、SRSエアバッグを作動させるコンピューターに悪影響をあたえるおそれがありますので、無線機などを取り付けるときは、スバル販売店にご相談ください。
- SRSエアバッグは非常に速い速度で膨らむため、SRSエアバッグとの接触によりすり傷、やけど、打撲などを受けることがあります。

### ⚠注意

- SRSエアバッグが作動すると作動音とともに白い煙のようなガスが発生しますが、火災ではありません。このガスを吸うと、喘息などの呼吸器系を患った経緯のある方は、呼吸が苦しくなることがあります。

この場合は、乗員が車外に出ても安全であることを確認して、車外に出てください。なお、車外に出ることができない場合は、窓やドアを開けて新鮮な空気を入れてください。

また、SRSエアバッグ作動時の残留物（カスなど）が目や皮膚に付着したときは、できるだけ早く水で洗い流してください。皮膚の弱い方は、まれに皮膚を刺激する場合があります。

- 衝突時などに助手席SRSエアバッグが膨らむことによって、車両のフロントウィンドウ ガラスが破損することがあります。
- SRSエアバッグは一度作動すると再使用できません。必ずスバル販売店で交換してください。

### ⚠注意

- 下記のような場合は必ずスバル販売店にご相談ください。  
お客様自身で行うと、SRSエアバッグが思いがけなく作動し、故障や思わぬ事故につながるおそれがあります。
  - ハンドルを取り外すとき
  - 車両前部を修理するとき
- 車やSRSエアバッグを廃棄するときは必ずスバル販売店にご相談ください。  
SRSエアバッグが思いがけず作動し、けがをするおそれがあります。
- SRSエアバッグが収納されているパット部に傷が付いていたり、ひび割れがあるときは、そのまま使用せずスバル販売店で交換してください。衝突したときなどにSRSエアバッグが正常に作動せず、けがをするおそれがあります。





### 作動する場合

SRSエアバッグは車両前方からフロントバンパーに強い衝撃を受けたとき作動します。また、同時にプリテンショナー機構も作動します。

走行中に路面などから車両下部に強い衝撃を受けたときは、まれにSRSエアバッグが作動することがあります。

- 高速で縁石などに衝突したとき

縁石など

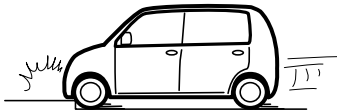

- 深い穴や溝に落ち込んだとき

深い穴や溝

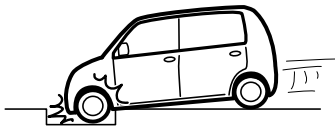

- ジャンプして地面に衝突したとき

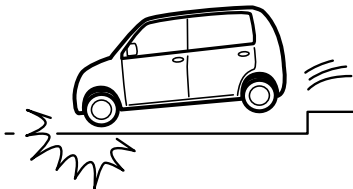

### 作動しない場合

下記のように前方からの衝撃が弱い場合や、衝撃が車体により十分吸収された場合など、車両の損傷が大きくても作動しないことがあります。

- コンクリートの壁に約 20km/h以下の速度で正面衝突したとき

約20km/h以下



- 電柱などポール状の物に正面衝突したとき

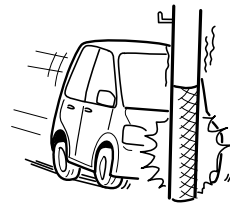

- 前方約 30°以上の角度でコンクリートの壁やガードレールなどに衝突したとき

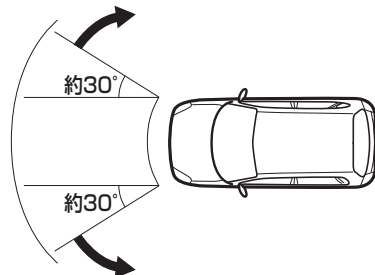

- SRSエアバッグ警告灯点灯時

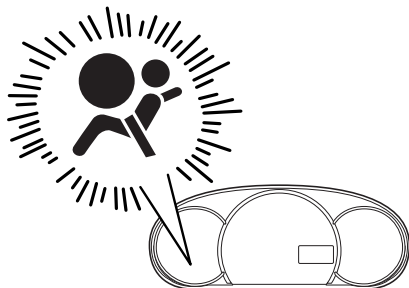

- 車両が横転、転覆したとき



- 大型トラックの後部荷台下にもぐり込んだとき

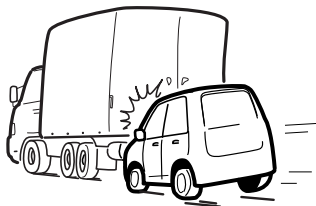

下記のようなときは、SRSエアバッグが作動しません。

- エンジン スイッチが“LOCK”、“ACC”の位置のときに衝突したとき



下記のようなときも作動しないことがあります。効果を発揮しません。

- 側面や後方から衝撃を受けたとき



## SRSエアバッグ警告灯

メーター内に警告されます。



- エンジン スイッチを“ON”の位置にすると点灯し、数秒後に消灯します。
- エンジン スイッチが“ON”の位置で、下記のシステムに異常があると点灯します。

▼異常があると点灯するシステム

- SRSエアバッグ  
(SRSエアバッグ→ 58 ページ)
- プリテンショナー機構  
(プリテンショナー機構  
→ 55 ページ)

### ⚠注意

#### 点灯した場合

- 車両にできるだけショックをあたえずに走行し、ただちにスバル販売店で点検を受けてください。

## SRSエアバッグ コンピューター

SRSエアバッグを制御する装置です。

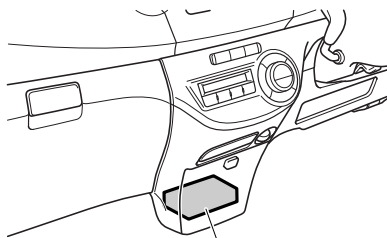

SRSエアバッグ コンピューター

### ⚠注意

- SRSエアバッグ コンピューターは、絶対に取り外したり、分解しないでください。  
SRSエアバッグが誤って展開したり、いざというときに作動しないおそれがあります。
- SRSエアバッグ コンピューターには、水、ジュースなどをかけないように注意してください。
- SRSエアバッグ コンピューターおよびその近くを強くたたいたり、蹴ったりしないでください。
- SRSエアバッグが一度作動すると再使用できません。スバル販売店で交換してください。

# ABS

## ABS\* (EBD付)

急制動時や滑りやすい路面における制動時には、車輪がロックして方向安定性と操舵能力が低下することがあります。ABSは、このような状況下に発生する車輪ロックを防止して操舵能力を確保しようとする装置です。

また、緊急制動時などブレーキペダルが強く踏めずブレーキ性能を十分に発揮できない場合に、運転者のペダル踏力を増加させて、制動力を確保する下記の装置を備えています。

- メカニカル2段アシスト機能付  
ブレーキ

### ▼ EBD

Electronic Brake force Distribution (電子制動力配分制御) の略で、車両の走行状態や積載状態に応じて最適な制動力配分を行う機能です。積載時のブレーキの効きを確保することができます。

## △注意

- ABSを過信しないでください。ABSが作動した状態でも車両の方向安定性や操舵性の確保には限界があり、思わぬ事故につながるおそれがあります。
- 下記の場合などにはABSの付いていない車両に比べ、制動距離が長くなることがあります。速度を控えて十分に車間距離を取ってください。
  - 砂利道、新雪路を走行しているとき
  - タイヤチェーンを装着しているとき
  - 道路の継ぎ目などの段差を乗り越えるとき
  - 凹凸道などの悪路を走行しているとき
  - タイヤ空気圧が適正空気圧より高いときに荒れた路面を走行したとき

\*ABSは、Anti-lock Brake System (アンチロックブレーキシステム) の略です。



## アドバイス

- 低速（約 10km/h以下）では、ABSは作動せず、普通のブレーキと同じ作動になります。
- エンジン スイッチを“ON”の位置にすると、メーター内のABS警告灯が点灯し、数秒後に消灯します。
- エンジン始動後にABS警告灯が数秒間点灯しても、その後、消灯すれば異常ではありません。ただし、同じ現象が再度発生した場合は、スバル販売店で点検を受けてください。
- エンジン始動時や始動後の発進直後にエンジン ルームからモーターなどの音が聞こえることがあります。これは、システムの作動をチェックしているときの音で、異常ではありません。
- 走行中にABS警告灯が点灯した場合、通常のブレーキとしての性能は確保されていますが（ABSとしての作動はしません）、スバル販売店で点検を受けてください。
- ABSの作動中および作動後は、ブレーキ ペダルが奥に入り込むことがあります。また、ABSが正常に作動しているときは、ブレーキ ペダルを踏むとペダルがこきざみに動き「カタカタ」と作動音がすることがありますが、システムの異常ではありません。
- 雨の日にマンホールのふた、橋の継ぎ目などの滑りやすい場所でブレーキを踏むとABSが作動しやすくなります。
- 急ブレーキ時は、ブレーキ ペダルを強く踏み続けてください。ブレーキをゆるめるとABSが効果を発揮できません。

## アドバイス

- 急ブレーキ時にポンピング ブレーキ\*はしないでください。ポンピング ブレーキをすると制動距離が長くなります。

\* ブレーキ ペダルを数回に分けてこきざみに踏むブレーキのかけかた

**MEMO**

Dotted lines for writing.

# MEMO

A series of horizontal dotted lines for writing a memo.



## 車を運転する前に

車を運転する前に必要な各部の開閉、調整、点検  
について説明しています。

### ■ 車体各部の開閉

キー	70
電波式リモコン ドア ロック	71
キーレス アクセス	73
盗難警報装置	82
ドアの開閉	87
チャイルド ブルーフ	89
集中ドア ロック	89
キー抜き忘れ警告ブザー	90
リヤ ゲート	90
ボンネット	92
フューエル リッド	94
パワー ウィンドウ	97

### ■ 車体各部の調整

ルーム ミラー	101
ドア ミラー	101
電動格納式ヒーター ドア ミラー	103
チルト ステアリング	104





## 車を運転する前に 車体各部の開閉

# 車体各部の開閉

## キー

キーはエンジンの始動や停止のほか、ドアの施錠、解錠など車を操作するためにはなくてはならない物です。大切に管理してください。

### 電波式リモコン ドア ロック装着車

メインキー

スペアキー

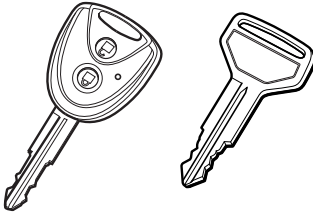

## アドバイス

- キーはメインキーとスペアキーを用意しております。スペアキーは、いざというときのために予備として使用してください。
- メインキーは4枚まで設定することができます。

### キーレス アクセス装着車

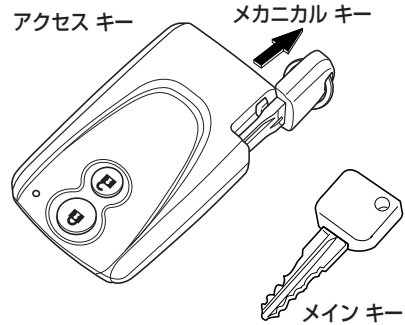

## ⚠注意

- メカニカルキーは、必ずアクセスキーに格納しておいてください。アクセスキーは電池の消耗などにより、突然使用できなくなることがあります。



## 📖 アドバイス

- アクセス キー（メカニカル キー内蔵）とメイン キーを用意しております。メイン キーは、大切に保管しておいてください。
  - キーを紛失されたときは、再登録が必要となります。スバル販売店にご連絡いただければ、指定キーを作ることができます。
- なお、メイン キーと、アクセス キーはそれぞれ最大 4 枚（合わせて 8 枚）まで設定することができます。

### キー ナンバーについて

- お客様以外にキー ナンバーがわからないように、キーではなくプレートにキー ナンバーを打刻してあります。

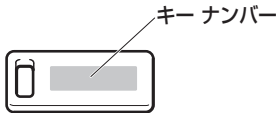

- キー ナンバー プレートを車両以外の場所に大切に保管してください。万一、キーを紛失したときに、キー ナンバーをスバル販売店にご連絡いただければ、指定キーを作ることができます。

### 航空機に乗るときは

- 航空機にメイン キー（電波式リモコン ドア ロック）、アクセス キー（キーレス アクセス）を持ち込む場合は、航空機内で“LOCK”、“UNLOCK”のボタンを押さないでください。また、かばんなどに保管する場合でも、簡単にボタンが押されないように保管してください。ボタンが押されると電波が発信され、航空機の運行に支障をおよぼすおそれがあります。

## 電波式リモコン ドア ロック

### オプション/グレード別装備

ドアの施錠、解錠をメイン キーで行うことができます。

#### ▼ 作動範囲

車両中心から周囲約 3m 以内です。

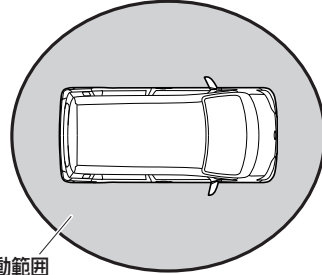

作動範囲  
車両中心から周囲約 3m 以内

#### ▼ 操作方法

ドアが施錠された状態で、メイン キーの“UNLOCK” ボタンを押すと、インジケーターが 1 回点滅し、すべてのドアは解錠されます。

“LOCK” ボタンを押すとインジケーターが 1 回点滅し、すべてのドアは施錠されます。

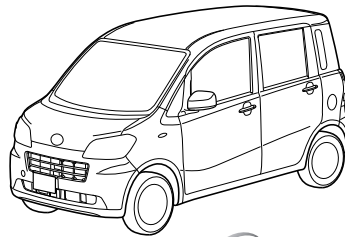



## 車を運転する前に 車体各部の開閉

### 👉 アドバイス

- メイン キーは誤って操作しないために、凸側が“LOCK”ボタン、凹側が“UNLOCK”ボタンになっています。
- “UNLOCK”ボタンを押し、ドアロックが解錠されたあと、ドアの開閉を行わなかった場合は約30秒後、自動的にすべてのドアが施錠されます。（自動ロック機能）
- メイン キーと車両中心の距離が約3m以上離れているときは正確に作動しないことがあります。また、近くにTV塔や発電所、放送局があるなど周囲の状況により正確に作動しないことがあります。
- キーがエンジン スイッチのキー挿入口に差し込まれている場合、またはいずれかのドアが開いている場合は作動しません。
- メイン キーには精密な電子部品が組み込まれています。故障の原因となりますので下記のことをお守りください。
  - 直射日光や高温下に放置しないでください。
  - 強い衝撃や圧力を加えないでください。
  - 水にぬらしたり、ゴミ、ほこりなどが入らないようにしてください。
- 車を離れるときは、ドアハンドル、またはリヤ ゲート ハンドルを引き、確実にドアが施錠されていることを確認してください。

### 👉 アドバイス

- メイン キーの電池寿命は、1日10回乗降時で約2年です。

#### 電池の消耗について

- ボタンを押しても作動しない場合や、著しく作動可能距離が短くなった場合、またはインジケーターが点滅しなくなった場合は、電池の消耗が考えられます。早めに電池を交換してください。

（キーの電池交換→247ページ）

### 作動完了の確認方法

非常点滅灯と室内照明により、電波式リモコン ドア ロックの作動完了を確認することができます。

#### ▼ 確認方法

ドアの施錠・解錠と連動して、非常点滅灯と室内照明（スイッチがDOOR位置のとき）が下表の通り作動します。（アンサー バック）

これにより、電波式リモコン ドア ロックの作動完了を確認してください。

作動	部位	アンサーバック
LOCK時	非常点滅灯	1回点滅
	室内照明	減光し、その後消灯
UNLOCK時	非常点滅灯	2回点滅
	室内照明	約15秒間点灯

### 👉 アドバイス

- 室内照明の点灯時間を変更することができます。詳しくはスバル販売店にご相談ください。



## キーレス アクセス

### オプション/グレード別装備

アンテナから発する電波をアクセス キーが感知することによって、下記の操作を行うことができます。

- フロント ドア ハンドル、およびリヤゲート ハンドル下側のスイッチを押すことで、ドアの施錠・解錠ができます。
- キーの差し込み操作なしでエンジンの始動、停止ができます。  
(エンジン スイッチ→ 135 ページ)
- イモビライザー機能 (車両盗難防止機能) を備えています。  
(イモビライザー機能→ 140 ページ)

### ⚠注意

- 車両から降りるときは、アクセス キーを携帯してください。車内にアクセス キーを放置したままにしておくと、電波などの影響や電池の消耗によりアクセス キーを車内に閉じ込めてしまうことがあります。

### アクセス キーの持ち出し警告について

- アクセス キーによりエンジンを始動した場合、エンジン スイッチが“ACC”、または“ON”の位置で、下記のことを行うと、セキュリティ表示灯が高速で点滅し、警告ブザー (室内は「ピピピ」、室外は「ピッピッピッ」という音) が鳴ることで、アクセス キーの持ち出しを警告します。  
(セキュリティ表示灯→ 117 ページ)
- いずれかのドアを一度開けて、アクセス キーを車室内アンテナの作動範囲外に移動させ、ドアを閉めたとき。  
(作動範囲→ 136 ページ)
- また、アクセス キーを車室内アンテナの作動範囲外に置いたまま、運転席ドアを一度開けてから閉めたときも、同様の警告が行われることがあります。



## 車を運転する前に 車体各部の開閉

### アドバイス

- アクセス キーは必ず運転者が所持し、管理してください。エンジン回転中は通信を停止するため、特にキーを紛失しやすくなります。また、メインキーは大切に保管しておいてください。
- アクセス キー・メイン キーを紛失した場合は、再登録が必要になります。スバル販売店にご相談ください。
- アクセス キー・メイン キーには精密な電子部品が組み込まれています。故障の原因になりますので、下記のことを守り、取り扱いには注意してください。
- アクセス キーをズボンなどの後ろポケットに入れしないでください。
- 直射日光や高温下に放置しないでください。
- 強い衝撃や圧力を加えないでください。
- 水にぬらさないでください。
- 分解しないでください。
- 超音波洗浄機などにかけないでください。
- 磁気を帯びたキーホルダーなどを付けないでください。

### アドバイス

- メイン キーと、アクセス キーはそれぞれ最大 4 枚（合わせて 8 枚）まで設定することができます。ご購入方法、ご使用方法についてはスバル販売店にご相談ください。

#### 電池の寿命について

- アクセス キーの電池寿命は、1 日 10 回程度の乗降で約 2 年です。（アクセス キーは車両との通信のために常に受信動作をしているため電池を消費しています）  
ただし、アクセス キーのキーレス ボタン操作（ドアの施錠・解錠）の使用頻度が高い場合、またはアクセス キーの保管状況によって著しく電池寿命が短くなるおそれがあります。

#### アクセス キーの保管について

- 下記のような強い電波を発するおそれのある機器の近くや車内、または車両の近くにアクセス キーを置かないでください。アクセス キーが常時通信状態になり、電池が著しく消耗します。
- テレビ
- オーディオ
- パソコン
- 携帯電話、コードレス電話
- 電気スタンド
- 低周波治療器などの医療用電気機器
- 液晶表示器
- モーター類



## アンテナ

### ⚠警告

#### 植込み型心臓ペースメーカー、および植込み型除細動器を使用されている方へ

- 車室外アンテナ・車室内アンテナから約 22 cm以内に近づかないようにしてください。電波により、植込み型心臓ペースメーカー、および植込み型除細動器の作動に影響をあたえるおそれがあります。
- 車室外アンテナ・車室内アンテナから約 22 cm以内に近づかなければ、電波による影響を受けるおそれはありませんが、不要な電波の発信を避けるため、アクセスキーは、必ず運転者が所持したまま乗車してください。  
また、電池の消耗などにより、アクセスキーで操作できないときは、アクセスキーを所持していない状態と同じですので、注意してください。  
(アクセスキーで操作できない場合  
→ 80 ページ)
- 植込み型心臓ペースメーカー、および植込み型除細動器以外の医療用電気機器を使用されている方は、電波による影響について、医療用電気機器製造業者などに事前に確認してください。  
電波により、医療用電気機器の作動に影響をあたえるおそれがあります。

## 👉 アドバイス

- アクセスキーを所持していない状態では、車室外アンテナは常に電波を発しています。
- アクセスキーを所持していない状態で、ドアを開閉すると、車室外アンテナ・車室内アンテナから電波が発されます。この場合、エンジンスイッチにメインキーを差し込むと、電波の発信が停止されます。
- アンテナから発する電波を停止（キーレスアクセスを停止）させることもできます。詳しくは、最寄りのスバル販売店にご相談ください。
- アンテナから発する電波を停止させたとき、エンジンの始動・停止は、キーの差し込み操作なしで行うことができなくなります。（電波式リモコンドアロックによるドアの施錠・解錠は行えます）





## 車を運転する前に 車体各部の開閉

### ▼車室外アンテナ

センターピラー左右と運転席側リアバンパー付近にあります。(3カ所)

アンテナ

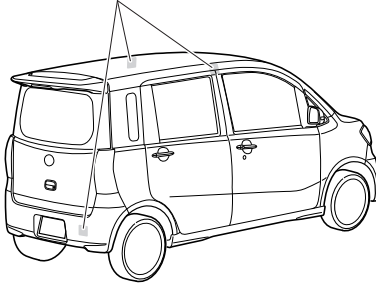

### ▼車室内アンテナ

インストルメントパネル中央とリアシート中央付近にあります。(2カ所)

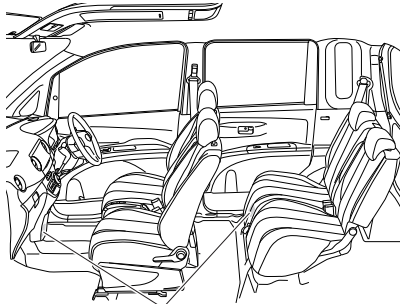

アンテナ

## アクセスキーの使いかた

アクセスキーは下記のような場合、ドアの施錠・解錠やエンジンの始動ができないなど、正常に作動しないことがあります。

- 近くにTV塔や発電所、放送局、電光掲示板など強い電波を発生する設備があるとき
- 無線機や携帯電話などの無線通信機器や他車のアクセスキーと一緒に携行したとき
- 本体が金属製の物と接しているとき
- アクセスキーの電池が消耗しているとき

このような場合、アクセスキーに内蔵されているメカニカルキーを使用してドアの施錠・解錠やエンジンの始動を行ってください。

(アクセスキーで操作できない場合  
→ 80 ページ)

### ⚠注意

- メカニカルキーは、必ずアクセスキーに格納しておいてください。アクセスキーは電池の消耗などにより、突然使用できなくなることがあります。



## 📖 アドバイス

- アクセス キーは、人体に影響しない程度の微弱な電波を使用しています。
- 車両の形状により、キーレス アクセス操作・電波式リモコン ドア ロックが作動しにくい場所があります。
- エンジン スイッチが“ACC”・“ON”の位置のとき、またはいずれかのドアが開いている場合は、キーレス アクセス操作・電波式リモコン ドア ロックは作動しません。
- エンジン スイッチのキー挿入口にメカニカル キー、またはメイン キーが差し込まれているときは、キーレス アクセス操作・電波式リモコン ドア ロックは作動しません。
- キーレス アクセス操作・電波式リモコン ドア ロックにより、ドア ロックが解錠されたあと、ドアの開閉を行わなかった場合は約 30 秒後、自動的にすべてのドアが施錠されます。（自動ロック機能）

### 電池の消耗について

- ボタンを押しても作動しない場合や、著しく作動可能距離が短くなった場合、またはインジケーターが点滅しなくなった場合は、電池の消耗が考えられます。早めに電池を交換してください。

（キーの電池交換→ 247 ページ）

## ○キーレス アクセス操作

アクセス キーを所持して作動範囲内に入り、フロント ドア ハンドル、およびリヤ ゲート ハンドル下側のスイッチを押すごとに、すべてのドアの施錠・解錠が繰り返されます。

### フロント ドア

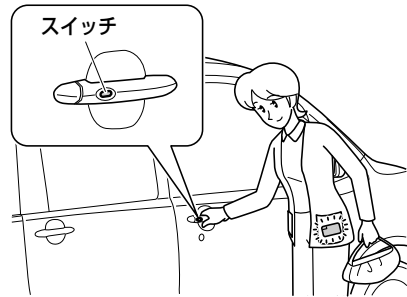

### リヤ ゲート

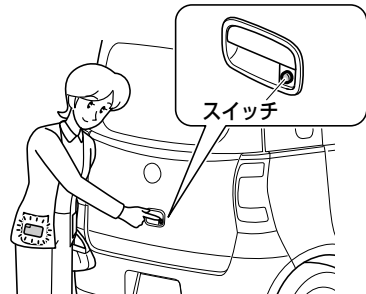





## 車を運転する前に 車体各部の開閉

### ▼ 作動範囲

各フロント ドア ハンドル、およびリヤ  
ゲート ハンドルから周囲約 80cm以内で  
す。

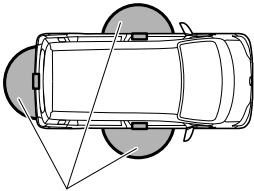

作動範囲  
ドアハンドル、リヤゲートハンドル  
から約80cm以内

### 👉 アドバイス

- 周囲の状況により、作動範囲は変化することがあります。
- ドア ガラスやドア ハンドル、またはリヤ ゲート ハンドルに近付きすぎた場合などは、施錠・解錠されないことがあります。
- スイッチを早押しした場合、施錠・解錠されないことがあります。
- 施錠・解錠するときは、フロント ドア ハンドル、およびリヤ ゲート ハンドル下側のスイッチを確実に押して施錠・解錠されたことを確認してください。
- アクセス キーが各ドアの作動範囲内であれば、アクセス キーを所持している人以外でも、スイッチで施錠・解錠を行うことができます。
- アクセス キーが作動範囲内にあっても、アクセス キーが地面の近くや高い場所にあるときは、正常に作動しない場合があります。
- アクセス キーの持ちかたにより、作動しにくい場合があります。



### ○電波式リモコン ドア ロック

ドアが施錠された状態で、アクセス キーの“UNLOCK” ボタンを押すと、インジケータが 1 回点滅し、すべてのドアは解錠されます。

“LOCK” ボタンを押すとインジケータが 1 回点滅し、すべてのドアは施錠されます。

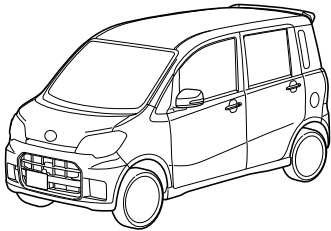

#### ▼ 作動範囲

車両中心から周囲約 3m 以内です。

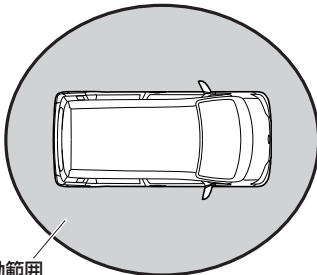

作動範囲  
車両中心から周囲約3m以内

### ○作動完了の確認方法

非常点滅灯と室内照明とブザーにより、キーレス アクセス操作・電波式リモコン ドア ロックの作動完了を確認することができます。

#### ▼ 確認方法

ドアの施錠・解錠と連動して、非常点滅灯と室内照明\*とブザーが下表の通り作動します。(アンサー バック)

これにより、キーレス アクセス操作・電波式リモコン ドア ロックの作動完了を確認してください。

作動	部位	アンサーバック
LOCK時	非常点滅灯	1回点滅
	室内照明	減光し、その後消灯
	ブザー	1回
UNLOCK時	非常点滅灯	2回点滅
	室内照明	約15秒間点灯
	ブザー	2回

### 👉 アドバイス

- 室内照明の点灯時間とブザーの音量を変更することができます。詳しくはスバル販売店にご相談ください。

\* ルーム ランプ・イルミネーションはスイッチがDOOR位置のとき



## 車を運転する前に 車体各部の開閉

### アクセス キーで 操作できない場合

電池の消耗などにより、アクセス キーでドアの施錠・解錠ができない場合、アクセス キーに内蔵されているメカニカル キーを使用してください。

### ⚠警告

- 電池の消耗などにより、アクセス キーで操作できない場合でも、アンテナは常に電波を発信していますので、植込み型心臓ペースメーカー、および植込み型除細動器を使用されている方は、車室外アンテナ・車室内アンテナから約 22 cm以内に近づかないようにしてください。

(アンテナ→ 75 ページ)

### ⚠注意

- メカニカル キーを使用したあとは、必ずアクセス キーに格納してください。アクセス キーは電池の消耗などにより、突然使用できなくなることがあります。

○メカニカル キーの取り出しかた  
メカニカル キーはアクセス キーに内蔵されています。

#### ▼取り出しかた

アクセス キーのノブを矢印の方向にスライドさせたまま、アクセス キーから、メカニカル キーを引き抜きます。

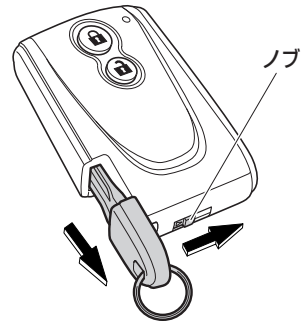

○メカニカル キーの格納のしかた

#### ▼格納方法

1. アクセス キーのノブを矢印の方向にスライドさせたまま、メカニカル キーを下図のように差し込みます。

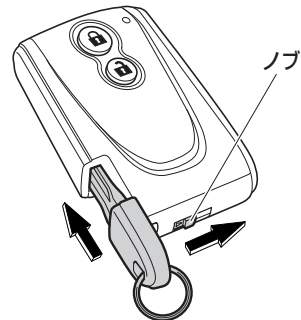

2. ノブを戻してロックします。



○メカニカル キーによるドアの  
施錠・解錠

▼操作方法

キーを確実に差し込んでから回します。  
キーを車両前側に回すと施錠され、後ろ  
側に回すと解錠されます。

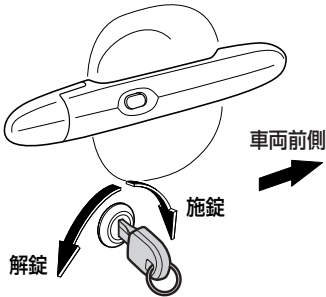

 **アドバイス**

**盗難警報装置がセットされている場合**

- アクセス キー以外でドアを解錠して  
ドアを開けると、盗難警報装置の警報  
が作動します。
- 盗難警報装置の警報が作動した場  
合は、1 次警報ブザーが作動している  
10 秒間に、エンジン スイッチを  
“ON” の位置にして、警報を停止さ  
せてください。  
(警報の停止方法→ 85 ページ)
- 10 秒以上経過すると、2 次警報のホ  
ーンが鳴りはじめますので、ご注意く  
ださい。

**メイン キー**

アクセス キーを紛失、または破損したと  
きなど、メカニカル キーも使用できな  
い場合は、付属のメイン キーを使用してく  
ださい。

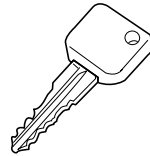

○メイン キーによるドアの施錠、  
解錠

▼操作方法

キーを確実に差し込んでから回します。  
キーを車両前側に回すと施錠され、後ろ  
側に回すと解錠されます。

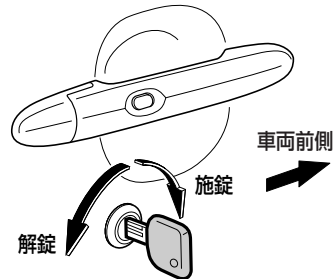



## 車を運転する前に 車体各部の開閉

### アドバイス

#### 盗難警報装置がセットされている場合

- アクセス キー以外でドアを解錠してドアを開けると、盗難警報装置の警報が作動します。
- 盗難警報装置の警報が作動した場合は、1 次警報ブザーが作動している 10 秒間に、エンジン スイッチを“ON”の位置にして、警報を停止させてください。  
(警報の停止方法→ 85 ページ)
- 10 秒以上経過すると、2 次警報のホーンが鳴りはじめますので、ご注意ください。

### 盗難警報装置

盗難警報装置は、すべてのドアを閉め、電波式リモコン ドア ロック（またはキーレス アクセスの電波式リモコン ドア ロック・キーレス アクセス操作）でドアを施錠した場合に、盗難に対する警戒を開始します。

電波式リモコン ドア ロック（またはキーレス アクセスの電波式リモコン ドア ロック・キーレス アクセス操作）以外の操作でドアを開けると、警報を発生して周囲に異常を知らせます。

### アドバイス

- 盗難警報装置は、周囲に異常を知らせる機能です。室内への侵入を防ぐ機能はありません。
- ほかの方にお車を貸したときや、盗難警報装置の作動について知らない方が運転するときは、盗難警報装置について十分ご説明ください。  
盗難警報装置の作動について知らない方が操作を誤った場合、警報が作動し周辺への迷惑になります。
- たとえ盗難警報装置をセットしていても、現金や貴重品は車内に放置しないでください。



## 盗難警報装置のセット方法

すべてのドアを閉め、電波式リモコン ドア ロック（またはキーレス アクセスの電波式リモコン ドア ロック・キーレス アクセス操作）でドアを施錠すると、セキュリティ表示灯が点灯し、セットを開始します。

30 秒後にセットが終了し、盗難警報装置は警戒状態になります。

警戒中は、セキュリティ表示灯が点滅します。

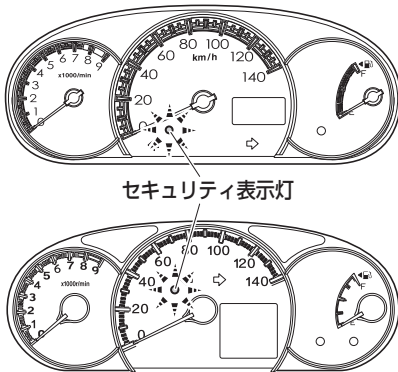

## アドバイス

- 電波式リモコン ドア ロック（またはキーレス アクセスの電波式リモコン ドア ロック・キーレス アクセス操作）以外の操作でドアを施錠した場合、盗難警報装置はセットされません。（電波式リモコン ドア ロック・キーレス アクセスの自動ロック機能で施錠された場合は、セットされます）
- セキュリティ表示灯が点灯してから 30 秒以内に下記の操作をした場合、盗難警報装置のセットは中断されます。
  - 運転席ドアを解錠したとき
  - ドアを開けたとき
  - キーがエンジン スイッチのキー挿入口に差し込まれたとき（またはキーレス アクセス装着車で、エンジンスイッチを“ON”の位置にしたとき）

### キーレス アクセス装着車の場合

- セキュリティ表示灯は、イモビライザー機能と兼用しているため、盗難警報装置を解除しても、エンジン スイッチを“ACC”の位置にするまで消灯しません。  
また、エンジン スイッチを“ACC”から“LOCK”の位置にすると点滅します。



## 車を運転する前に 車体各部の開閉

### 警戒中の作動

警戒中に電波式リモコン ドア ロック（またはキーレス アクセスの電波式リモコン ドア ロック・キーレス アクセス操作）以外でドアを開けると、警報が作動します。（1次警報）

この間、警報が解除されなかった場合、さらに警報が作動します。（2次警報）

### アドバイス

- 警報作動中にドアを閉めても、警報は停止しません。
- 警報終了後、ドアを閉めると、盗難警報装置が再び警戒状態になりますが、施錠はされません。お車を離れる際は確実に施錠してください。

### 盗難警報装置の解除方法

電波式リモコン ドア ロック（またはキーレス アクセスの電波式リモコン ドア ロック・キーレス アクセス操作）でドアを解錠するか、エンジン スイッチを“ON”の位置にすると解除できます。

### アドバイス

- 盗難警報装置は、車内に人が乗っているときや、ドア ウインドウ ガラスが開いているときにも作動します。盗難警報装置を誤作動させないために、車内に人が乗っているときや、ドア ウインドウ ガラスが開いているときは、盗難警報装置をセットしないでください。

### ○盗難警報装置警報

#### ▼1次警報

- セキュリティ表示灯が点滅
- 非常点滅灯が 10 秒間点滅
- 室内ブザーが 10 秒間断続して鳴る

#### ▼2次警報

- セキュリティ表示灯が点滅
- 非常点滅灯が 30 秒間点滅
- 室内ブザーが 30 秒間断続して鳴る
- ホーンが 30 秒間断続して鳴る



### 警報の停止方法

#### ○電波式リモコン ドアロックで警報を停止する

##### ▼操作方法

すべてのドアを閉め、電波式リモコンドアロック（またはキーレス アクセスの電波式リモコン ドアロック・キーレス アクセス操作）で施錠すると警報を停止できます。

#### ○エンジン スイッチを“ON”にして警報を停止する

##### ▼操作方法

アクセス キーを携帯して、エンジン スイッチを押したまま“ON”の位置にすると警報を停止できます。

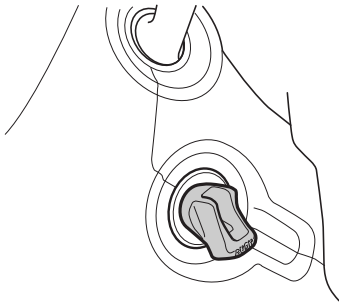

#### ○メカニカル キーでエンジン スイッチを“ON”にして警報を停止する

電池の消耗などにより、アクセス キーでエンジン スイッチを“ON”の位置にできない場合、アクセス キーに内蔵されているメカニカル キーを使用して警報を停止してください。

（アクセス キーで操作できない場合  
→ 80 ページ）

##### ▼操作方法

1. アクセス キー裏面のスバル マーク付近をエンジン スイッチに接触させます。
2. メカニカル キーをエンジン スイッチのキー挿入口に挿入します。



### 👉 アドバイス

- キーは確実にエンジン スイッチに差し込んで操作してください。





## 車を運転する前に 車体各部の開閉

3. エンジン スイッチを押します。
4. エンジン スイッチを押したまま“ON”の位置にすると警報を停止できます。



○メイン キーでエンジン スイッチを“ON”にして警報を停止する  
メイン キーによる通常操作やアクセスキーを紛失、または破損したときなど、メカニカル キーも使用できない場合は、付属のメイン キーを使用して以下のように警報を停止してください。

### ▼操作方法

1. メイン キーをキー挿入口に挿入し、エンジン スイッチを押します。
2. エンジン スイッチを押したまま“ON”の位置にすると警報を停止できます。

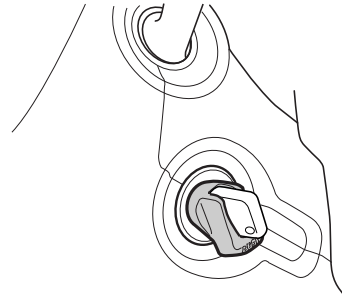



## 盗難警報装置の作動履歴の確認

盗難警報装置のセット中に警報（2次警報まで作動した場合のみ）が作動したことを確認することができます。

### ▼ 確認方法

エンジン スイッチを“ON”の位置にすると、室内ブザーが「ピーッピッ」と鳴り、2次警報まで作動したことを知らせます。

### アドバイス

- 作動履歴の確認は、2次警報作動後、1回のみ行うことができます。

## ドアの開閉

▼ 操作を行う前に

### 警告

- ドアの開閉は確実に行ってください。ドアが確実に閉まっていないと、走行中にドアが開き、思わぬ事故につながったり、運転者や同乗者、または荷物が車から投げ出されるおそれがあります。
- 走行中は絶対にドアを開けないでください。思わぬ事故につながるおそれがあります。
- ドアを開けるときは、周囲の安全を十分確認してください。いきなり開けると後続車にぶつかるおそれがあり危険です。風が強いときは特に注意してドアを開けてください。
- 車から離れるときは、法的にも義務付けられていますので、必ずエンジンを止め施錠してください。無人で車が動き出したり、車両盗難のおそれがあります。
- お子さまに各ドアの開閉をさせたり、いたずらをさせないでください。思わぬ事故の原因となるおそれがあります。
- ドアを閉めるとき指などを挟まないように注意してください。

### アドバイス

- ドアを施錠している場合でも、車を離れるときは貴重品などは車の中に置いたままにしないでください。





## 車を運転する前に 車体各部の開閉

### 車外からの施錠、解錠

キーを確実に差し込んでから回します。  
キーを車両前側に回すと施錠され、後ろ側に回すと解錠されます。

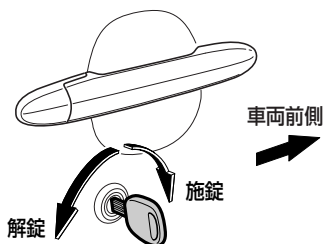

### アドバイス

- ドアのキー挿入口は助手席側には設定していません。

### 車内からの施錠、解錠

ロック レバーを押し込むと施錠できます。  
ロック レバーを手前に引くと解錠でき、  
インナー ハンドルを引くとドアが開きます。

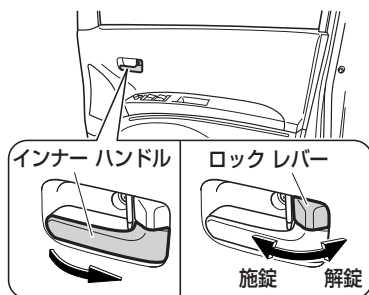

### 車外からキーを使わない施錠

### アドバイス

- キーを車内に置き忘れないようにしてください。不注意によりキーを車内に閉じ込めてしまう場合があります。
- キーを使用せずにドアを施錠するときにはキーを手を持っていることを確認してからドアを閉める習慣を身に付ければ、車内にキーを閉じ込めてしまうことを防止できます。
- キーレス アクセス装着車で、アクセス キー使用時は、この方法での施錠はできません。

### ○フロント ドア

#### ▼操作方法

ロック レバーを押し込み、ドア ハンドルを引いたままドアを閉めて施錠します。

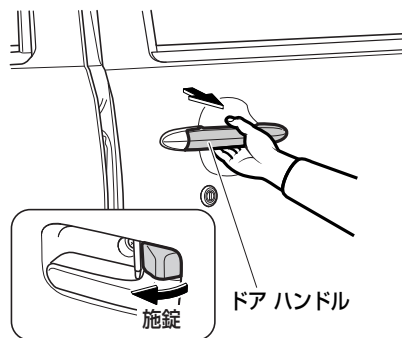

### ○リヤ ドア

#### ▼操作方法

ロック レバーを押し込み、ドアを閉めて施錠します。



## チャイルド プルーフ

お子さまの安全のため、チャイルド プルーフを左右リヤ ドア後部に設けています。

### ▼操作方法

レバーを“施錠”側にしておくと車内のドア ハンドルを引いてもドアを開かなくすることができます。ドアを開けるときは、車外のドア ハンドルで操作します。

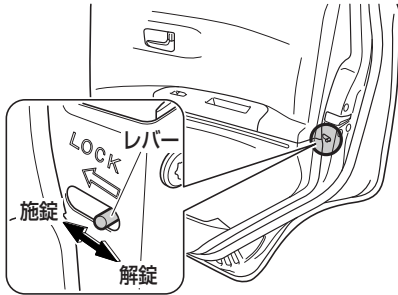

### ⚠注意

- お子さまを後部座席に乗せるときは必ずチャイルド プルーフを使用してください。

## 集中ドア ロック

運転席ドアのロック レバーを操作すると、連動して助手席ドア・左右リヤ ドア・リヤ ゲートが施錠、解錠されます。

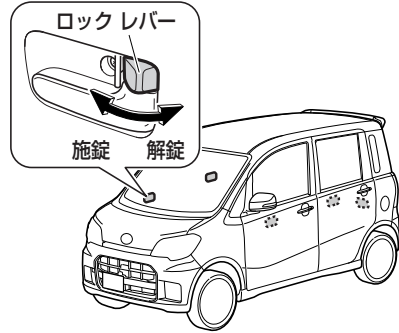



## 車を運転する前に 車体各部の開閉

### キー抜き忘れ警告ブザー

エンジン スイッチにキーが差し込まれているとき“LOCK”または“ACC”の位置でいずれかのドアを開けるとブザー（断続音）が鳴り、キーの抜き忘れを警告します。

### リヤ ゲート

▼ 操作を行う前に

#### ⚠ 注意

- リヤ ゲートを開けたときは、ドアが確実に開いていることを確認してください。不十分な開けかたではリヤ ゲートが不意に閉まるおそれがあります。特に傾斜した場所では、リヤ ゲートの開閉がしにくい場合があります。平坦な場所で開閉を行ってください。
- リヤ ゲートを閉めるときにほかの人の手などを挟まないように注意してください。
- リヤ ゲートを閉めたときはリヤ ゲート端部などを持ってドアを軽くゆすり確実にロックされていることを確認してください。走行中にドアが開くと大変危険です。また、荷物が道路に落下するなど思わぬ事故につながるおそれがあります。
- リヤ ゲートからの乗り降りはしないでください。思わぬ事故の原因となります。
- 荷物の積み下ろしでやむを得ずリヤ ゲートから乗り降りするときは、ドアを支えているステーに手をかけないでください。リヤ ゲートを支えているステーの役割を果たさず不意にリヤ ゲートが閉まるおそれがあります。
- エンジンをかけた状態でリヤ ゲートから手荷物を出し入れをするときは排気管の後ろに立たないようにしてください。衣服が汚れたり、排気ガスにより体に悪影響をおよぼすおそれがあります。



### ⚠注意

- リヤ ゲートにはリヤ ゲートを支えるためのダンパー ステーが取り付けられています。ダンパー ステーの破損や作動不良、また手の挟み込みを防ぐため、下記のことをお守りください。
- ステーを持ってリヤ ゲートを閉めたり、ぶら下がらないでください。手を挟んだり、ステーが破損するなどして、思わぬ事故につながるおそれがあります。
- ステーに手をかけて乗り降りしたり、横方向に力をかけないでください。ステーが曲がり、リヤ ゲートが開閉できなくなるおそれがあります。
- ビニール片・ステッカー・粘着材などの異物がステーのロッド部（メッキしてある棒部）に付着しないようにしてください。また、繊維などの付着を防止するため、ロッド部を軍手などで触れないでください。異物が付着すると、ステーが円滑に動かなくなったり、開けたときの保持力が損なわれるおそれがあります。

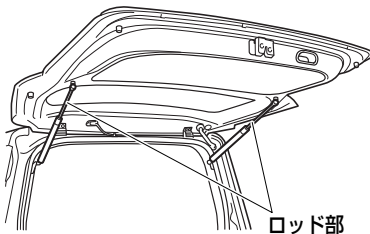

- リヤ ゲートにスバル指定用品以外のアクセサリーを取り付けないでください。リヤ ゲートの重量が極端に重くなると、開けたときにステーが支えられなくなるおそれがあります。

### 車内からの施錠、解錠

○リヤ ゲート連動集中ドア ロック 運転席ドアのロック レバーを操作すると、連動してリヤ ゲートが施錠、解錠されます。このとき助手席ドア・リヤ ドアも同時に施錠、解錠されます。

#### ▼施錠方法

運転席ドアのロック レバーを押し込むと施錠できます。

#### ▼解錠方法

運転席ドアのロック レバーを手前に引くと解錠できます。

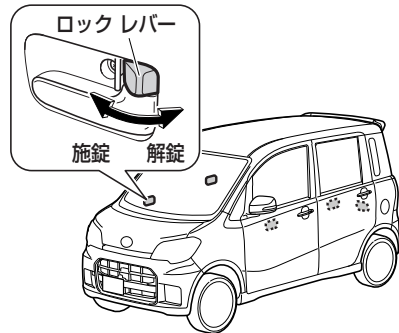



## 車を運転する前に 車体各部の開閉

### リヤ ゲートの開閉

#### ▼開けるとき

解錠したあとでリヤ ゲート ハンドルを  
引き上げるとドアが開きます。

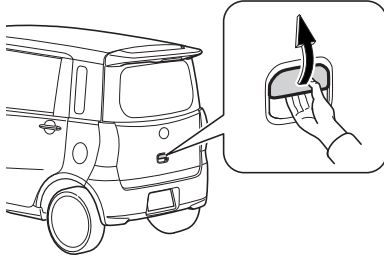

#### ▼閉めるとき

リヤ ゲートを静かに手で押さえ、そのま  
ま閉めます。

### ○リヤ ゲート インナー ハンドル

リヤ ゲートを下げるときに便利です。

リヤゲート インナーハンドル

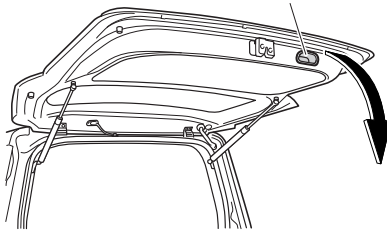

#### ⚠注意

- リヤ ゲート インナー ハンドルで直  
接リヤ ゲートを閉めないでくださ  
い。手や腕を挟み、けがをするおそれ  
があります。リヤ ゲートは、必ず外  
から押して閉めてください。

### ボンネット

#### ▼操作を行う前に

#### ⚠警告

- エンジン ルームは大変高温になっ  
ていることがあるため、下記のことをお  
守りください。
- やけどをするおそれがありますので、  
点検するときは、十分に冷めてから行  
ってください。
- 点検したあとは、エンジン ルーム内  
に工具や布を置き忘れていないことを  
確認してください。点検や清掃に使用  
した工具や布などをエンジン ルーム  
内に置き忘れてしまうと、故障の原因と  
なったり、車両火災につながるおそれ  
があり危険です。

#### ⚠注意

- ボンネットを閉めたあとは、ボンネッ  
トが確実にロックしたことを確認して  
ください。ボンネットが確実に閉まっ  
ていないと、走行中に開くおそれがあ  
り大変危険です。
- ボンネットを開けているとき風にあお  
られるとステーが外れボンネットが不  
意に閉まるおそれがあります。特に風  
の強い日はご注意ください。
- お子さまにボンネットの開閉はさせな  
いください。ボンネットは大変重  
く、開閉中うっかり手を離すと思わぬ  
けがにつながるおそれがあります。



## 開けかた

### ▼操作手順

1. インstrument パネル右下のオープナーを手前に引くと、ボンネット前部が少し浮き上がります。

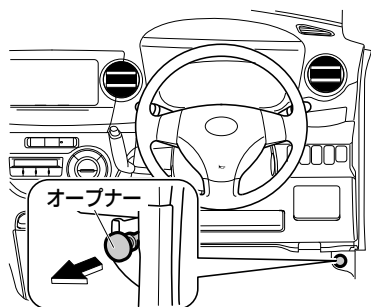

2. ボンネット前部中央にあるキャッチフックのレバーを矢印の方向に引き上げ、もう一方の手でボンネットを持ち上げます。

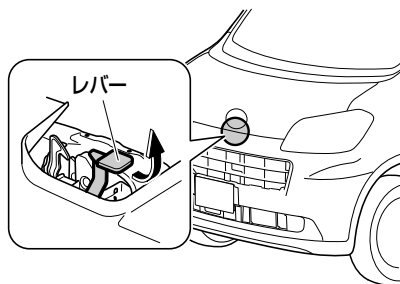

### ⚠注意

- エンジン回転中や停止後は、レバーが熱くなっていることがあります。やけどや思わぬ事故につながるおそれがありますので、レバーを持つ前に必ず確認してください。

3. ボンネットをステーで確実に支えます。

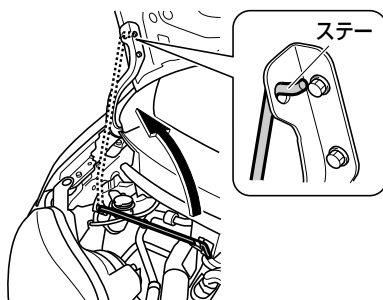

### ⚠注意

- エンジン回転中や停止直後は、ステーが熱くなっていることがあります。やけどや思わぬ事故につながるおそれがありますので、ステーを持つ前に必ず確認してください。
- ステーを確実に固定穴に差し込んでください。ステーが外れると大変危険です。

### 👉アドバイス

- ワイパーを起こしたままでボンネットを開けると、ワイパーがボンネットに当たり、傷付くことがあります。







## 車を運転する前に 車体各部の開閉

### 閉めかた

#### ▼ 操作手順

1. ボンネットを片手で支えて、ステアを元の位置へ戻します。

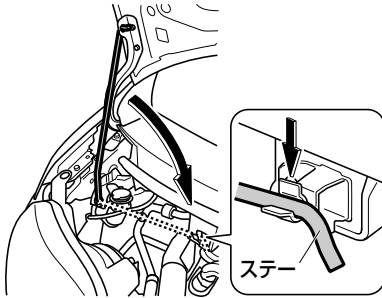

2. ボンネットを静かに下げ、手で押さえるようにして閉めます。



### アドバイス

- ボンネットを閉めるとき、手で強く押さえずぎないでください。

### フューエル リッド

#### ▼ 操作を行う前に

#### ⚠ 警告

- 燃料は引火しやすいため、下記のことを守らないと火災につながり、やけどなど重大な傷害を受けるおそれがあり危険です。
- エンジンは必ず止めてください。
- 車のドア、窓は閉めてください。
- タバコを吸うなど、火気を近づけないでください。
- フューエル キャップを開ける前に、必ず車体または給油機などの金属部分に触れて、身体の静電気除去を行ってください。身体に静電気を帯びていると、放電による火花が引火するなどして、やけどのおそれがあります。
- フューエル キャップを開けるなどの給油操作は、必ず静電気除去を行った方お一人で行ってください。
- 給油中に再び車内のシートに触れたり、座ったり、また人や物に触れると再帯電する場合があります。このようなときは再び給油機などの金属部分に触れて静電気除去を行ってください。
- フューエル キャップを開ける際は、必ずキャップのツマミ部分を持ち、ゆっくりと開けてください。気温が高いときなどは燃料タンク内の圧力が高くなり、給油口から燃料が吹き返すおそれがあります。



### ⚠警告

- フューエル キャップを少しゆるめた時に「シュー」という音がする場合は、それ以上開けずに、その音が止まるのを確認してからゆっくりと開けてください。
- 給油中に燃料がこぼれた場合はただちに給油を止め、こぼれた燃料を布きれなどでふき取ってください。
- こぼれた燃料が車の塗装面に付着した場合は水洗いをおすすめします。付着したままで放置すると、塗装面が劣化するおそれがあります。
- 給油口にほかの人を近付けないでください。
- 給油するときは、給油口にノズルを確実に挿入してください。また、オートストップ作動後の継ぎ足し給油は行わないでください。給油口から燃料が吹きこぼれるおそれがあります。
- 給油終了後、フューエル キャップを閉める場合「カチッ」という音が一度するまで右に回し、確実に閉まっていることを確認してください。
- スバル指定フューエル キャップ以外は使用しないでください。燃料漏れなどを起こすおそれがあり危険です。
- その他ガソリン スタンド内に掲示されている注意事項を守ってください。
- 燃料には、人体に有害な発ガン性物質を含んでいる物もありますので、燃料の気化ガスを吸わないようにご注意ください。

### ⚠注意

- 指定燃料は無鉛レギュラー ガソリンです。
- 給油時に、指定されている燃料であることを確認してください。
- 指定以外の燃料（粗悪なガソリン、アルコール系燃料、軽油、灯油など）を使用すると、エンジンの始動性が悪くなったり、ノッキングや出力の低下などが発生する場合があります。また、そのまま利用していると、エンジンや燃料系部品を損傷するおそれがあります。





## 車を運転する前に 車体各部の開閉

### フューエル リッドの開閉

#### アドバイス

- メーター内にフューエル リッドの車両取り付け方向を示しています。

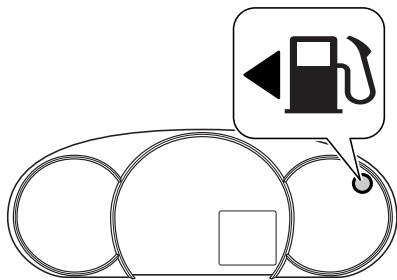

#### ▼開けるとき

インストルメント パネルの右下にあるフューエル リッド オープナー レバーを引き上げます。

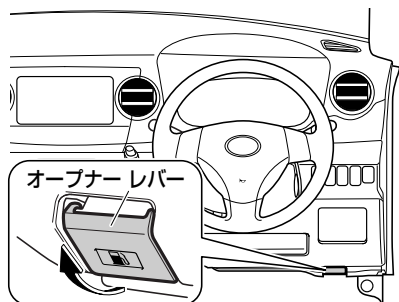

#### ▼閉めるとき

リッドを押して閉めます。

### フューエル キャップの開閉

#### ▼開けるとき

左に回して開けます。

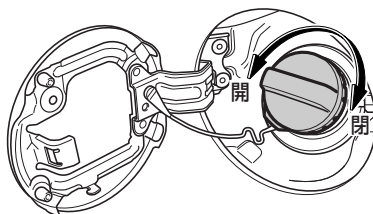

#### ▼給油するとき

外したフューエル キャップをフューエル リッド裏側にあるハンガーにかけておくことができます。

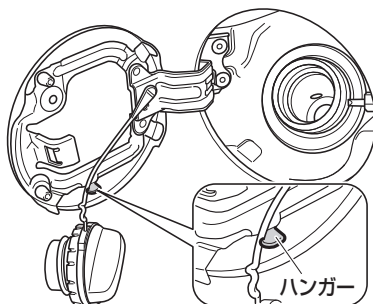

#### ▼閉めるとき

「カチッ」という音が一度するまで、右に回して閉めます。



## パワー ウインドウ

スイッチ操作により運転席、助手席、後席のウインドウの開閉ができます。

▼操作を行う前に

### ⚠警告

- パワー ウインドウは大変強い力で開閉しますので、開閉するときは、ほかの人の手・腕・頭・首などを挟んだり巻き込んだりしないよう注意してください。重大な傷害を受けるおそれがあります。
- お子さまにパワー ウインドウの操作をさせないでください。開閉するとき、手・腕・頭・首などを挟んだり巻き込んだりして、重大な傷害を受けるおそれがあります。お子さまを乗せているときは、ロック スイッチを“OFF”にしてください。

## 👉 アドバイス

- 運転席スイッチとほかのスイッチを同時に逆方向へ動かさないでください。故障の原因となるおそれがあります。
- ウインドウを完全に開閉した状態でスイッチを押し続けると故障の原因となりますので、操作完了後はすぐに手を離してください。
- パワー ウインドウの開閉はなるべくエンジン回転中に行ってください。エンジン停止時に行くと、バッテリーあがりの原因になります。
- ガラスが凍りついて固着したような状態でウインドウ スイッチの“開”または“閉”を連続操作しないでください。故障の原因となります。
- エンジン スイッチを“ON”の位置にすると、ウインドウ スイッチのマークが点灯します。





## 車を運転する前に 車体各部の開閉

### 運転席ドア側スイッチ

エンジン スイッチが“ON”の位置のとき、使用できます。

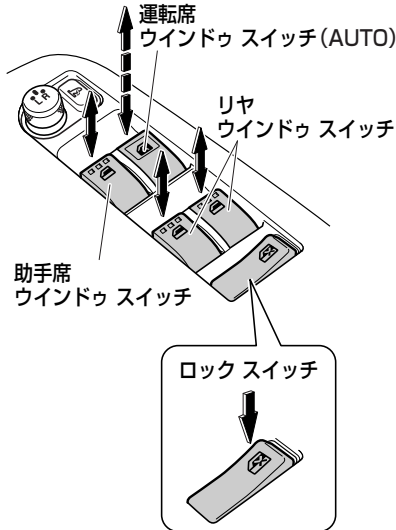

#### ○運転席ウインドウ スイッチ (AUTO)

##### ▼操作方法

スイッチを軽く押し下げている間ウインドウ ガラスは開き、軽く引き上げている間ウインドウ ガラスは閉まります。

手を離すと、その位置で止まります。

「カチッ」と音がするまで押し下げる、または引き上げるとウインドウ ガラスは自動的に全開、全閉します。途中で止めるときは、軽く逆方向にスイッチを操作します。

#### ○助手席ウインドウ スイッチ

##### ▼操作方法

スイッチを押し下げている間ウインドウ ガラスは開き、引き上げている間ウインドウ ガラスは閉まります。

手を離すと、その位置で止まります。

#### ○リヤ ウインドウ スイッチ

##### ▼操作方法

スイッチを押し下げている間ウインドウ ガラスは開き、引き上げている間ウインドウ ガラスは閉まります。

手を離すと、その位置で止まります。

#### ○ロック スイッチ

##### ▼操作方法

スイッチの右側（マークの付いている方）を押すと“OFF”になり、運転席ウインドウ ガラス以外は操作できなくなります。

スイッチの左側（マークのない方）を押すと解除されます。

#### アドバイス

- スイッチを押して“OFF”にすると、助手席ドア側スイッチ・リヤ ドア側スイッチのマークも消灯します。



### 助手席・リヤ ドア側スイッチ

エンジン スイッチが“ON”の位置のとき、使用できます。

#### ▼操作方法

スイッチを押し下げている間ウインドウガラスは開き、引き上げている間ウインドウガラスは閉まります。

手を離すと、その位置で止まります。

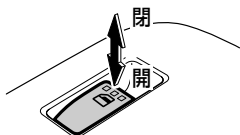

#### 👉アドバイス

- 後席左右のドア ウインドウは全開になりません。

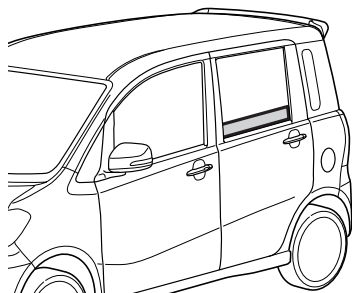

### ウインドウ反転機構（運転席）

運転席ウインドウ ガラスを閉めるときに、窓枠とウインドウ ガラスの間に異物の挟み込みを感知すると、ウインドウ ガラスの上昇を停止し、自動的にウインドウ ガラスが下降します。

#### 👉アドバイス

- ウインドウ反転機構は下記のときに作動します。
  - 運転席ウインドウ ガラスの開閉をスイッチにより自動（AUTO）で閉めているとき
  - 特に小さな物を挟み込んだとき、ウインドウ反転機構が作動しないことがあります。
  - 環境や走行条件により、異物を挟み込んだときと同じ衝撃がウインドウ ガラスに加わると、ウインドウ反転機構が作動することがあります。



## 車を運転する前に 車体各部の開閉

### 初期設定

バッテリー交換やヒューズ交換などで、バッテリーとの接続が断られたときは、パワー ウィンドウの初期設定をしてください。

パワー ウィンドウの初期設定がされていないと、下記の機能は作動しません。

- 運転席ウィンドウ ガラスの自動開閉
- ウィンドウ反転機構（運転席）

#### ▼ 操作手順

1. エンジン スイッチを“ON”の位置にします。
2. 運転席ウィンドウ スイッチを引上げ続け、ウィンドウ ガラスを全閉します。
3. 全閉後そのままの状態です約2秒間スイッチを引上げ続けます。



## 車体各部の調整

### ルーム ミラー

▼操作を行う前に

#### ⚠注意

- 調整は必ず走行前に行ってください。

▼調整のしかた

手でルーム ミラーの角度を調整します。

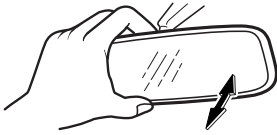

### ドア ミラー

▼操作を行う前に

#### ⚠注意

- ミラーの操作を行う際は、ドアとミラーの間に手を挟まないように注意してください。
- ミラーを倒したまま走行しないでください。ミラーによる後方確認ができず事故につながるおそれがあります。





## 車を運転する前に 車体各部の調整

### 手動式（鏡面可動タイプ）

#### オプション/グレード別装備

ミラーの格納、調整を手で行います。

#### ▼格納のしかた

ミラーは後方に倒して格納することができます。走行するときは必ず元に戻してください。

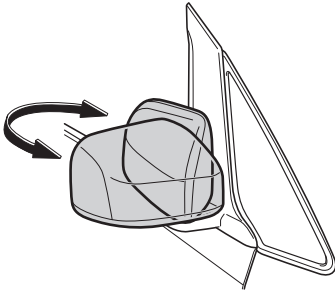

#### ▼調整のしかた

鏡面を手で動かして調整します。

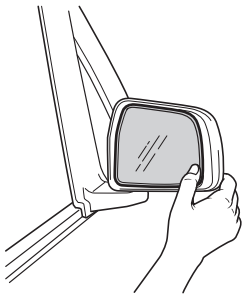

### ⚠注意

- 調整は必ず走行前に行ってください。
- 汚れた手で調整しないでください。鏡面に油や汚れが付くと夜間など後方からのライトが乱反射し、視認が困難になるなどして大変危険です。

### 電動格納式

#### オプション/グレード別装備

ミラーの格納、角度調整をスイッチまたはノブの操作で行うことができます。

エンジン スイッチが“ACC”または“ON”の位置のときに使用できます。

#### ▼格納のしかた

ミラー格納スイッチを押すと、ミラーを格納することができます。もう一度押すと元に戻ります。走行するときは、必ず元に戻してください。

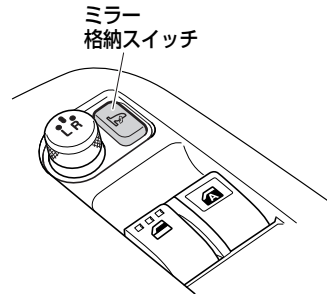



▼調整のしかた

1. ノブを調整する側にまわします。

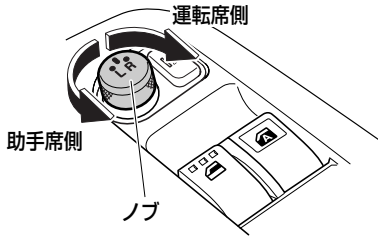

2. ノブを動かして、ミラーの角度を調整します。

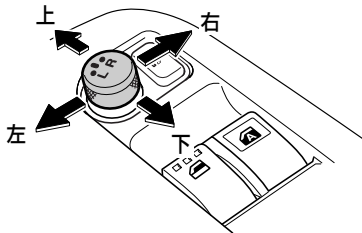

⚠注意

- 調整は必ず走行前に行ってください。

👉アドバイス

- 調整するとき以外は、調整ノブを中立（中央）の位置に合わせておいてください。
- 調整ノブを中立（中央）の位置にすると操作することができません。

電動格納式ヒートドア  
ミラー

オプション/グレード別装備

曇り取り機能を装備した電動格納式ドアミラーです。

雨天時などに、ドアミラーが曇ったとき、ドアミラーの曇りを取ることができます。

（電動格納式→ 102 ページ）

▼操作方法

リヤ ウィンドウ デフォッガー スイッチを押すと、作動表示灯が点灯し、ドアミラーが暖められ曇りが取れます。

作動を停止するときは、リヤ ウィンドウ デフォッガー スイッチをもう一度押してください。作動表示灯も消灯します。

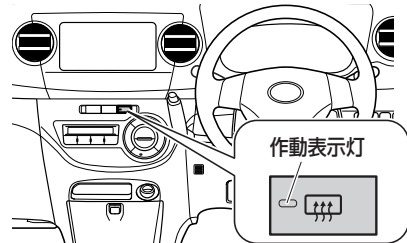

👉アドバイス

- エンジンを止めた状態で長時間使用しないでください。バッテリーあがりの原因になります。



## 車を運転する前に 車体各部の調整

### チルト ステアリング

ハンドルの位置を調整することができます。

#### ▼調整のしかた

レバーを押し下げ、ハンドルを上下に動かし適切な位置に調整します。その状態でレバーを引き上げると固定されます。

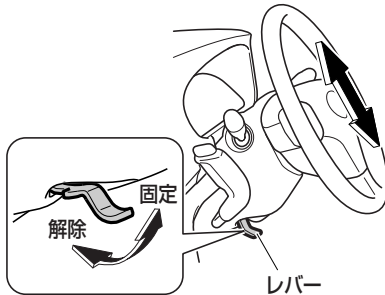

#### ⚠警告

- 走行中はハンドル位置の調整をしないでください。運転を誤り思わぬ事故の原因となるおそれがあり危険です。
- ハンドル位置の調整をしたあとは、確実に固定されていることを確認してください。固定が不十分だとハンドル位置が突然変わり、思わぬ事故の原因となるおそれがあり危険です。

---

車を運転する前に  
車体各部の調整



***MEMO***

.....

.....

.....

.....

.....

.....

.....

.....

.....

.....

.....

.....

.....

.....

.....

.....

.....

.....

.....

.....

.....

.....

.....

.....

.....



# 車を運転するにあたって

車を運転するうえでの各部のはたらき、装置の  
使いかた、運転の方法について説明しています。

## ■ メーターのはたらき

メーター	108
------	-----

## ■ 表示灯、警告灯のはたらき

表示灯	115
警告灯	119

## ■ スイッチの使いかた

スイッチの名称	126
ライティング スイッチ	127
光軸調整ダイヤル	129
方向指示レバー	130
非常点滅灯スイッチ	130
ワイパー・ウォッシャー スイッチ	131
フォグ ランプ スイッチ	133
リヤ ウィンドウ デフォッガー スイッチ	134
ホーン スイッチ	134

## ■ 運転装置の使いかた

エンジン スイッチ	135
駐車ブレーキ	142
ターボ車	143
AWD車	143

## ■ エンジンのかけかた

CVT車	145
------	-----

## ■ CVT車の運転

CVT車	147
セレクト レバーの操作	148
運転のしかた	150



# メーターのはたらき

## メーター

ルミネセント メーターを除く

グレードの違い、オプションも含まれています。

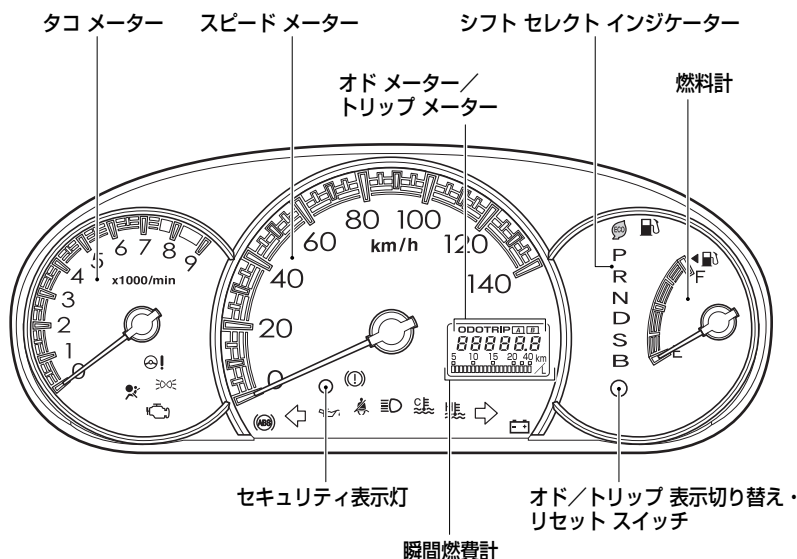

### ○メーター照明

- エンジン スイッチが“ON”の位置のときに点灯します。  
メーター照明が点灯しているときに、車幅灯を点灯させると、メーター照明が減光します。
- エンジン スイッチを“ON”から“ACC”の位置にすると、約 15 秒後に消灯します。
- エンジン スイッチが“LOCK”または“ACC”の位置のときは、ドア連動機能により、点灯・消灯します。

(ドア連動機能→ 195 ページ)

### 👉 アドバイス

- ランプの点灯・消灯の確認は、ライティング スイッチ表示灯で行ってください。  
(ライティング スイッチ表示灯→ 116 ページ)
- メーター照明の照度は調整することができます。また、車幅灯を点灯させたときに、減光しないようにすることもできます。

(照度調整→ 111 ページ)

# 車を運転するにあたって メーターのはたらき



## ルミネセント メーター

グレードの違い、オプションも含まれています。

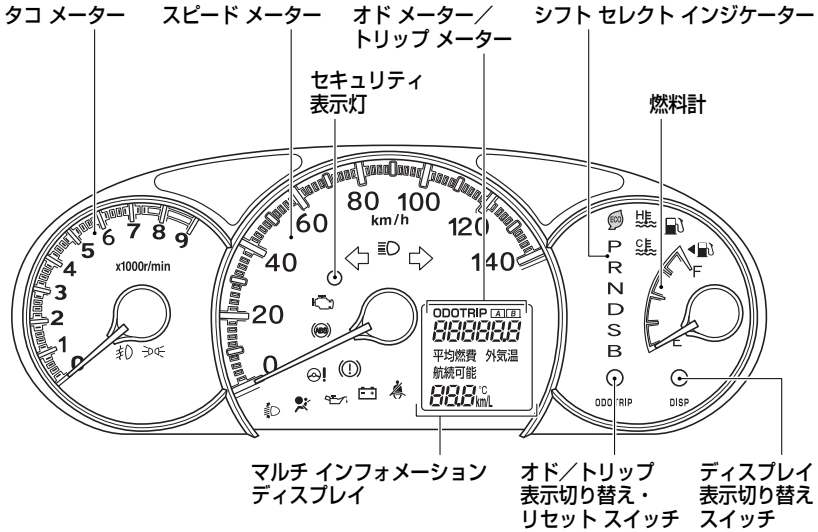

### ○メーター照明

- エンジン スイッチが“ON”の位置のときに点灯します。  
メーター照明が点灯しているときに、車幅灯を点灯させると、メーター照明が減光します。

### 👉 アドバイス

- ランプの点灯・消灯の確認は、ライティング スイッチ表示灯で行ってください。  
(ライティング スイッチ表示灯→ 116 ページ)
- メーター照明の照度は調整することができます。また、車幅灯を点灯させたときに、減光しないようにすることもできます。

(照度調整→ 111 ページ)





## 車を運転するにあたって メーターのはたらき

### スピード メーター

走行速度をkm/h で表示します。

### オド メーター／ トリップ メーター

エンジン スイッチが“ON” の位置のとき、表示されます。

#### ○オド メーター（積算距離計）

走行した総距離を表示します。

#### ○トリップ メーター（区間距離計）

リセットした地点からの走行距離を表示します。

トリップ メーターは、同時に 2 つの区間の走行距離を表示することができます。

#### ○オド／トリップ表示切り替え・ リセット スイッチ

▼表示を切り替えるには  
スイッチを押すごとに、表示が切り替わります。

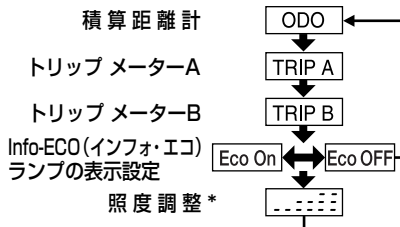

\* 車幅灯が点灯しているときに表示され  
ます。

▼トリップ メーター表示をリセットするには  
リセットするトリップ メーター（Aまたは  
B）を表示させ、スイッチを押し続け  
ると、表示が“0.0”になります。

### Info-ECO（インフォ・エコ） ランプの表示設定

Eco On（またはEco OFF）を表示させて、  
オド／トリップ表示切り替え・リセット  
スイッチを約 1 秒以上押し続けるごとに、  
“Eco On”、“Eco OFF” が切り替わり  
ます。

(Info-ECO（インフォ・エコ）ランプ  
→ 118 ページ)

表示設定	 Info-ECO (インフォ・エコ) ランプ
Eco On	二酸化炭素排出量の少ない、 環境にやさしい運転をしてい ると点灯します。
Eco OFF	常時消灯します。



### 照度調整

照度調整表示中、オドノトリップ表示切り替え・リセット スイッチを約1秒以上押し続けている間、メーター照明の明るさが下表のように変わります。

明るさ	表示	照度レベル
明るい ↑ ↓ 暗い	— — — — —	レベル1
	— — — —	レベル2
	— —	レベル3
	—	レベル4

### 👉 アドバイス

- エンジン スイッチが“ON”の位置で、車幅灯が点灯しているときのみ、照度調整を表示させることができます。
- “レベル 1”に設定すると、車幅灯を点灯させたときに、メーター照明が減光しません。

### 瞬間燃費計

ルミネセント メーターを除く

エンジン スイッチが“ON”の位置のとき、表示されます。

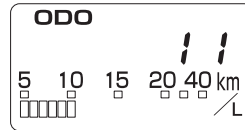

エンジン回転中、約 2 秒ごとに更新して瞬間燃費を表示します。

### 👉 アドバイス

- エンジン スイッチを“ON”の位置にした直後は、目盛りが表示されません。
- 表示を更新するときにデータが受信できない、または無効なデータを受信した場合は、目盛りが表示されません。



## 車を運転するにあたって メーターのはたらき

### 燃料計

エンジン スイッチが“ON”の位置のとき、燃料残量を表示します。

燃料残量がFWD車は約 6ℓ、AWD車は約 5.5ℓ以下になると、燃料残量警告灯が点灯します。

(燃料残量警告灯→ 122 ページ)

### ⚠注意

指針が“E”に近付いたり、燃料残量警告灯が点灯した場合

- ただちに燃料を補給してください。燃料切れを起こすと、突然走行不能となり危険です。

### タコメーター

1分間当たりのエンジン回転数を示します。

### ⚠注意

- 指針が赤色表示域（エンジンが許容回転数を超える範囲）に入らないよう運転してください。赤色表示域に入ると、エンジンが損傷するおそれがあります。

### マルチ インフォメーション ディスプレイ

#### ルミネセント メーター

エンジン スイッチが“ON”の位置のとき、ディスプレイ表示切り替えスイッチを押すごとに、表示を切り替えることができます。

▼ 切り替わりかた



#### ○平均燃費

表示をリセットしてからの平均燃費を約 10 秒ごとに更新して表示します。





### 👉 アドバイス

- エンジン スイッチを“ON”の位置にした直後は、前回エンジンを停止したときの値を表示します。
- 最大表示は、「99.9km/L」です。
- 表示を更新するときにデータが受信できない、または無効なデータを受信した場合は、ブランク表示になります。
- 給油後、2km/h以上の速度になると、自動でリセットされ（表示が 0.0 になります）。自動でリセットされない場合は、平均燃費を表示させているときに、ディスプレイ表示切り替えスイッチを押し続けるとリセットされます。

### ○燃費（瞬間燃費）

エンジンを始動して、走行を開始してからの瞬間燃費を、約 2 秒間ごとに更新して表示します。



### 👉 アドバイス

- エンジン スイッチを“ON”の位置にした直後の表示は、「--.-km/L」です。
- 停車しているときの表示は、「--.-km/L」です。
- 最大表示は、「99.9km/L」です。
- 表示を更新するときにデータが受信できない、または無効なデータを受信した場合は、ブランク表示になります。



## 車を運転するにあたって メーターのはたらき

### ○航続可能距離

現在の燃料残量と過去の燃費から航続可能距離を算出します。



### ⚠️注意

- 航続可能距離がまだ十分走行できる数値であっても、燃料計が“E”に近づくか、燃料残量警告灯が点灯したら、早めに燃料を補給してください。

### 👉アドバイス

- 表示の更新時間は、運転状況（走行中・停車中）によって異なります。
- 新車を受け取った際に、航続可能距離として表示される数値は正しい数値を表示しないことがあります。
- 表示される航続可能距離は、過去の燃費をもとに計算しているため、運転方法・道路状況により増減することがあります。
- 燃料給油量が少量の場合、表示が更新されないことがあります。
- 最大表示は、「999km」です。
- 燃料計が異常検出したときの表示は、しばらくブランク表示になることがあります。
- バッテリーとの接続が断られたときは、学習した燃費はリセットされません。

### ○外気温

外気温を表示します。

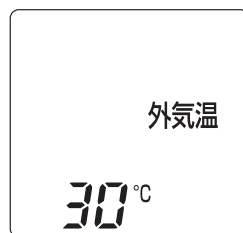

### 👉アドバイス

- ほかの計測装置により計測した外気温とは、異なることがあります。
- エンジン スイッチを“ON”の位置にした直後の表示は、ブランク表示です。
- 表示範囲は、「-30~50°C」です。
- 外気温表示が3°C以下になると、数字が点滅しますが、エンジン スイッチを“ON”の位置にしたときに、すでに3°C以下の表示の場合、点滅しません。
- 異常検出したときの表示は、「-1°C」です。
- 下記の場合は、正しい外気温が表示されないことがあります。
  - 停車しているときや低速走行（約15km/h以下）しているとき
  - 外気温が急激に変化したとき（トンネルの出入り口付近など）
- 実際の外気温が変化していなくても、車両の状態（車速・風向きなど）により、外気温表示が変動することがあります。



## 表示灯、警告灯のはたらき

### 表示灯

車両のさまざまな状態をメーター内に表示します。

#### ⚠注意

- 表示灯によっては、点灯（または点滅）したまま走行すると、思わぬ事故を引き起こしたり、車両が損傷するおそれがあります。  
この場合、それぞれの表示灯の項目にしたがい、処置を行ってください。
- 点灯操作を行っても、表示灯が点灯しないときは、スバル販売店で点検を受けてください。

### 方向指示器表示灯

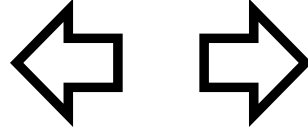

#### ○方向指示器表示灯

エンジン スイッチが“ON”の位置で、方向指示灯を点滅させると、同時に点滅します。

#### ○非常点滅表示灯

エンジン スイッチの位置に関係なく、非常点滅灯を点滅させると、同時に点滅します。

#### 👉アドバイス

##### 点滅する間隔が異常に速くなった場合

- 方向指示灯（非常点滅灯）の電球切れが考えられます。すべての方向指示灯が点滅するか確認してください。



## 車を運転するにあたって 表示灯、警告灯のはたらき

### ハイビーム/パッシング表示灯



エンジン スイッチの位置に関係なく、ヘッド ランプを上向きの状態にすると点灯します。

### ライティング スイッチ表示灯



エンジン スイッチの位置に関係なく、車幅灯が点灯しているときに点灯します。

### フォグ ランプ表示灯

オプション/グレード別装備



エンジン スイッチの位置に関係なく、フォグ ランプを点灯させると点灯します。

(フォグ ランプ スイッチ  
→ 133 ページ)

### 水温表示灯



エンジン スイッチが“ON”の位置で、エンジン冷却水温が低いときに点灯します。

#### ⚠注意

- エンジン冷却水温が低い間は、急激な空ぶかし、急加速、高速走行はしないでください。

#### 👉アドバイス

- エンジン冷却水温が異常に高くなったときは、水温警告灯が点滅・点灯します。

(水温警告灯→ 121 ページ)

暖機を十分続けていても、点灯したままの場合

- 水温センサー等の異常が考えられます。ただちにスバル販売店で点検を受けてください。



## セキュリティ表示灯

### キーレス アクセス装着車

- エンジン スイッチを“ACC”から“LOCK”の位置にして、イモビライザー機能を作動させると点滅します。
- エンジン スイッチを“LOCK”から“ACC”の位置にして、イモビライザー機能を解除すると消灯します。  
(イモビライザー機能→ 140 ページ)

### ⚠注意

- アクセス キーによりエンジンを始動した場合、エンジン スイッチが“ACC”、または“ON”の位置で、下記のことを行うと、表示灯が高速で点滅し、警告ブザー（室内は「ピピピ」、室外は「ピッピッピッ」という音）が鳴ることで、アクセス キーの持ち出しを警告します。
- いずれかのドアを一度開けて、アクセス キーを車室内アンテナの作動範囲外に移動させ、ドアを閉めたとき。  
(作動範囲→ 136 ページ)
- また、アクセス キーを車室内アンテナの作動範囲外に置いたまま、運転席ドアを一度開けてから閉めたときも、同様の警告が行われることがあります。

## 👉 アドバイス

- セキュリティ表示灯は盗難警報装置と兼用しているため、キーレス アクセス操作・電波式リモコン ドア ロックによりドアを施錠すると、約 30 秒間点灯にかかります。  
また、盗難警報装置が解除されていない場合は、エンジン スイッチを“ACC”の位置にしても消灯しない場合があります。

### エンジン スイッチを押すと、高速で点滅した場合

- アクセス キーが車室内アンテナの作動範囲外にあることが考えられます。運転者はアクセス キーを身に付けてください。  
それでも消灯しない場合、電池が消耗しているおそれがあります。早めに電池を交換してください。  
(キーの電池交換→ 247 ページ)

### 電波式リモコン ドア ロック装着車

(盗難警報装置→ 82 ページ)





## 車を運転するにあたって 表示灯、警告灯のはたらき

### シフト セレクト インジケーター

P  
R  
N  
D  
S  
B

エンジン スイッチが“ON”の位置のとき、使用中のセレクト レバーの位置が点灯します。

#### ⚠注意

##### ◻レンジが点滅した場合

- CVTシステムの異常が考えられます。ただちにスバル販売店で点検を受けてください。

### Info-ECO (インフォ・エコ) ランプ



- エンジン スイッチを“ON”の位置にすると点灯し、数秒後に消灯します。
- 二酸化炭素排出量の少ない環境にやさしい運転をしていると、点灯します。必要以上にアクセル ペダルを踏むと、消灯します。



#### アドバイス

- Info-ECO (インフォ・エコ) ランプの表示設定を“Eco On”に設定していないと、点灯しません。  
(Info-ECO (インフォ・エコ) ランプの表示設定→ 110 ページ)



## 警告灯

さまざまなシステムの異常や、安全運転に関わる項目をメーター内に警告します。

### ⚠注意

- 警告灯が点灯（または点滅）したまま走行すると、思わぬ事故を引き起こしたり、車両が損傷するおそれがあります。この場合、それぞれの警告灯の項目にしたがい、処置を行ってください。
- エンジン スイッチを“ON”の位置にしても警告灯が点灯（または点滅）しないときは、スバル販売店で点検を受けてください。

## エンジン警告灯

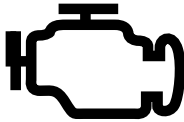

- エンジン スイッチを“ON”の位置にすると点灯し、エンジンを始動すると消灯します。
- エンジンが回転中で、エンジン電子制御システムに異常があると点灯、または点滅します。

### ⚠注意

#### 点灯・点滅した場合

- ただちにスバル販売店で点検を受けてください。

## オイル プレッシャー警告灯



- エンジン スイッチを“ON”の位置にすると点灯し、エンジンを始動すると消灯します。
- エンジンが回転中で、エンジン内部を潤滑しているエンジン オイルの圧力に異常があると点灯します。

### ⚠注意

#### 点灯した場合

- そのまま走行すると、エンジンが故障するおそれがあります。ただちにスバル販売店にご連絡ください。

### 👉 アドバイス

- オイル プレッシャー警告灯は、オイル量を示すものではありません。オイル量の点検は、オイル レベル ゲージで行ってください。（オイル量の点検方法は、別冊の「メンテナンス ノート」参照）



## 車を運転するにあたって 表示灯、警告灯のはたらき

### チャージ警告灯



- エンジン スイッチを“ON”の位置にすると点灯し、エンジンを始動すると消灯します。
- エンジンが回転中で、充電系統に異常（ベルトののび、損傷など）があると点灯します。

#### ⚠注意

##### 点灯した場合

- ただちにスバル販売店で点検を受けてください。

#### 👉アドバイス

- エンジン始動後に警告灯がしばらく点灯しても、その後、消灯すれば異常ではありません。

### ブレーキ警告灯



- エンジン スイッチを“ON”の位置にすると点灯し、エンジンを始動して、駐車ブレーキを完全に解除すると消灯します。
- エンジン スイッチが“ON”の位置で、下記の場合に点灯します。

#### ▼点灯理由

- 駐車ブレーキが完全に解除されていないとき
- ブレーキ液の液量が不足しているとき
- EBD制御に異常があるとき

#### ▼駐車ブレーキが解除されている場合

エンジン スイッチを“ON”の位置にすると点灯し、数秒後に消灯します。

#### ○警告ブザー

駐車ブレーキが完全に解除されていない状態（警告灯が点灯している状態）で、約 5km/h以上で走行すると、ブザーが鳴ります。

駐車ブレーキを解除すると、ブザーが鳴りやみます。



## ⚠注意

- 制動時、常に異音（キーキー音など）が発生するときは、ブレーキパッドの摩耗が考えられます。ただちにスバル販売店で点検を受けてください。

### エンジン回転中、駐車ブレーキを解除しても、点灯したまま消灯しない場合

- ブレーキ液量の不足が考えられます。この場合、ブレーキの効が悪くなっているおそれがあります。効が悪いときは、ブレーキペダルを強く踏み、ただちに安全な場所に停車して、スバル販売店にご連絡ください。

### ABS警告灯と同時に点灯した場合

- 強めのブレーキの際に車両が不安定になるおそれがあります。ただちに安全な場所に停車して、スバル販売店にご連絡ください。

## 水温警告灯



- エンジンスイッチを“ON”の位置にすると点灯し、数秒後に消灯します。
- エンジンスイッチが“ON”の位置で、エンジン冷却水温が異常に高くなると点滅し、その後、さらに水温が高くなると点灯に変わります。

## アドバイス

### 点滅・点灯した場合

- エンジン冷却水温の異常な上昇によるオーバーヒートが考えられます。ただちに安全な場所に停車して、処置を行ってください。

（オーバーヒートの処置  
→ 224 ページ）



## 車を運転するにあたって 表示灯、警告灯のはたらき

### シート ベルト警告灯（運転席）



- エンジン スイッチが“ON”の位置で、運転席側シート ベルトを装着していないと点滅します。
- シート ベルトを着用すると消灯します。

#### ○警告ブザー

シート ベルトを着用していない状態（警告灯が点滅状態）で、約 20km/h以上で走行すると、ブザーが約 2 分間鳴ります。

#### アドバイス

- 1 度警告ブザーが鳴ると、たとえ約 20km/h以下で走行しても、約 2 分間鳴り続けますので、走行するときは必ずシート ベルトを着用してください。
- ブザーが鳴り始めてから、約 30 秒後に断続音の早さが変わります。

### 燃料残量警告灯



エンジン スイッチが“ON”の位置のとき、燃料残量がFWD車は約 6ℓ、AWD車は約 5.5ℓ以下になると、燃料残量警告灯が点灯します。

（燃料計→ 112 ページ）

#### 注意

##### 点灯した場合

- ただちに燃料を補給してください。燃料切れを起こすと、突然走行不能となり危険です。

#### アドバイス

- 坂道やカーブなどでは、タンク内の燃料が移動するため、警告灯が早めに点灯することがあります。



### ABS警告灯



- エンジン スイッチを“ON”の位置にすると点灯し、数秒後に消灯します。
- エンジン スイッチが“ON”の位置で、ABSに異常があると点灯します。

#### ⚠注意

##### ブレーキ警告灯と同時に点灯した場合

- ABSに異常があるだけでなく、強めのブレーキの際に車両が不安定になるおそれがあります。  
ただちに安全な場所に停車して、スバル販売店にご連絡ください。

#### 📱アドバイス

- エンジン始動後に警告灯が数秒間点灯しても、その後、消灯すれば異常ではありません。ただし、同じ現象が再度発生した場合は、スバル販売店で点検を受けてください。

##### 点灯した場合

- 通常のブレーキとしての性能は確保されていますが（ABSとしての作動はしません）、スバル販売店で点検を受けてください。

### SRSエアバッグ警告灯



- エンジン スイッチを“ON”の位置にすると点灯し、数秒後に消灯します。
- エンジン スイッチが“ON”の位置で、下記のシステムに異常があると点灯します。

##### ▼異常があると点灯するシステム

- SRSエアバッグ  
(SRSエアバッグ→ 58 ページ)
- プリテンショナー機構  
(プリテンショナー機構  
→ 55 ページ)

#### ⚠注意

##### 点灯した場合

- 車両にできるだけショックをあたえずに走行し、ただちにスバル販売店で点検を受けてください。



## 車を運転するにあたって 表示灯、警告灯のはたらき

### オート レベライザー警告灯

HDランプ装着車



- エンジン スイッチを“ON”の位置にすると点灯し、数秒後に消灯します。
- エンジン スイッチが“ON”の位置で、ロービームのオートレベリング機能に異常があると点灯します。  
(ロービーム・オートレベリング機能 → 128 ページ)

#### ⚠注意

##### 走行中に点灯した場合

- ただちに安全な場所に停車し、いったんエンジンを止めてください。  
再度エンジンスイッチを“ON”の位置にしたとき、警告灯が数秒間点灯したあとに消灯すれば、そのまま走行することができます。  
消灯しないときや、再び点灯するときは、ただちにスバル販売店で点検を受けてください。

### ステアリング制御警告灯



- エンジン スイッチを“ON”の位置にすると点灯し、数秒後に消灯します。
- エンジン スイッチが“ON”の位置で、電動パワーステアリングシステムに異常があると点灯します。

#### ⚠注意

##### 点灯した場合

- ただちにスバル販売店で点検を受けてください。



## アドバイス

- ハンドル操作を行ったとき、モーター音（「ウィーン」という音）が聞こえることがあります。  
これは、パワー ステアリング モーターが作動しているときの音で、異常ではありません。
- 停車中や微低速走行中にハンドル操作を繰り返したり、ハンドルに力をかけたまま保持すると、モーターやコンピューターの過熱を防止するため、パワー ステアリング制御が制限され、ハンドル操作が重くなります。  
この場合、しばらくハンドル操作を控えてください。  
ハンドル操作をしないまま約 10 分が経過すると、通常の重さに戻ります。
- 停車中に長時間、エンジンの空ぶかしを行ったときは、警告灯が点灯し、ハンドル操作が重くなりますが、エンジンを再始動し、走行を開始すれば警告灯は消灯し、通常の重さに戻ります。





## 車を運転するにあたって スイッチの使いかた

# スイッチの使いかた

## スイッチの名称

グレードの違い、オプションも含まれています。

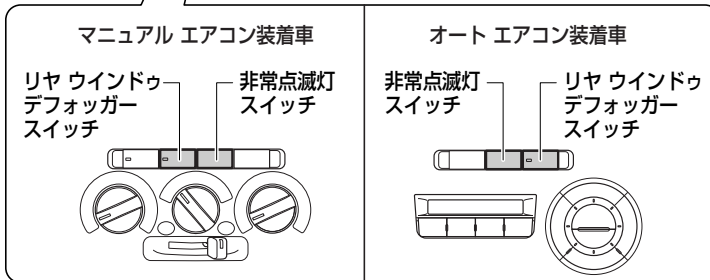
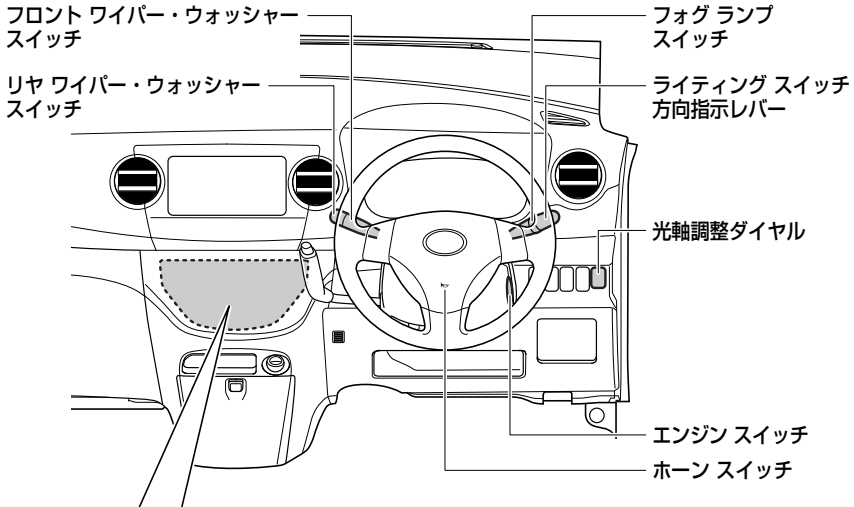



## ライティング スイッチ

### ランプの点灯

#### ▼操作方法

スイッチを回すと、下表のランプ類が点灯します。

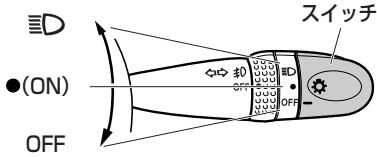

ランプ スイッチ位置	前照灯	車幅灯 番号灯 尾灯
OFF	—	—
● (ON)	—	点灯
≡D	点灯	点灯

#### ⚠注意

- エンジンを停止した状態で長時間ランプ類を点灯させないでください。バッテリーあがりの原因となります。

### ランプの消灯

#### ▼操作方法

スイッチを“OFF”の位置にします。

### ヘッドランプの切り替え

#### ▼操作方法

ライティング スイッチが“≡D”の位置のときレバーを押すと、前照灯が上向き（ハイビーム）になり、戻すと下向き（ロービーム）になります。

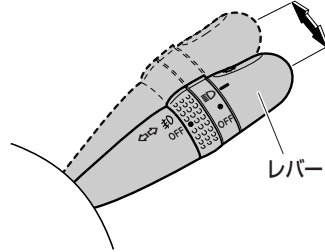

#### ⚠注意

- 対向車のあるときや市街地走行のときは、対向車や通行人の迷惑となり危険ですので前照灯を下向きにして走行してください。

#### ▼一時的に使用する場合

#### 👉アドバイス

- 前照灯が上向きのときは使用できません。

レバーを手前に引いている間、前照灯が上向きに点灯します。

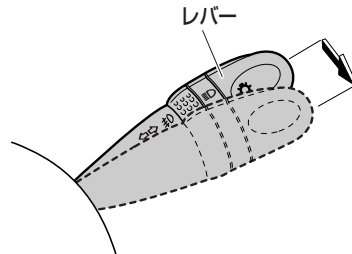



## 車を運転するにあたって スイッチの使いかた

### ランプ消し忘れ警告ブザー

ランプを点灯したままで、エンジン スイッチからキーを抜き、いずれかのドアを開けると、ブザー（連続音）が鳴りランプの消し忘れを知らせます。

### HIDランプ

#### オプション/グレード別装備

HIDランプは、ランプ管内のガスと金属ヨウ化物を使って発光させ、通常のランプより白い光と伸び、広がりのある配光を持つランプです。

#### ⚠警告

- HIDランプのバルブ・コネクター・電源回路・光軸調整部分を分解したり、取り外したりしないでください。HIDランプは高電圧を使用しており、不適切な取り扱いをすると、感電するおそれがあり危険です。  
ランプを交換・修理・廃棄するときは、必ずスバル販売店にご相談ください。

### 👉 アドバイス

- HIDランプが点滅を繰り返すようになると電球の寿命が考えられます。スバル販売店で点検を受けてください。
- 衝突などでランプ周りに衝撃を受けた場合は点灯装置も衝撃を受け正常に作動しなくなっているおそれがあります。スバル販売店で点検を受けてください。
- システムの異常により電圧がHIDランプの作動電圧範囲から外れたときは、電圧が正常に復帰次第、再点灯します。
- 点灯中に作動電圧範囲から外れたときは消灯し、電圧が正常に復帰次第、再点灯します。
- 点灯操作をするときに作動電圧範囲から外れているときは、ライティングスイッチを操作しても点灯しません。

### ○ロー ビーム・オート レベリング機能

乗員数や積載量などの車両姿勢の変化に対して、ヘッド ランプの光軸（光の照らす方向）の上下方向を自動的に調整する装置です。

### 👉 アドバイス

- エンジンを始動して、初めてヘッドランプを点灯したとき、システムの正常な作動をチェックしているため、ヘッド ランプの光軸が動くことがありますが、異常ではありません。
- ヘッド ランプの光軸に異常を感じたときは、スバル販売店で点検を受けてください。



## 光軸調整ダイヤル

### ハロゲン ヘッド ランプ装着車

ヘッド ランプが点灯しているときに使用  
できます。

乗員数や積載量によって車両の姿勢が変  
化し、ヘッド ランプの光軸（光の照らす  
方向）が上に向いた場合、ダイヤルを回  
すことで光軸を下向きに調整すること  
ができます。

通常はダイヤルを“0”（光軸が一番上  
向きの位置）で使用します。

### アドバイス

#### HIDランプ装着車

- ヘッド ランプの光軸は自動的に調整  
されるため、光軸調整ダイヤルは装着  
されていません。

#### ▼操作方法

ダイヤルを回転させると、ヘッド ランプ  
の光軸が上下に変わります。

ダイヤルの数字が大きいほど下向きにな  
ります。

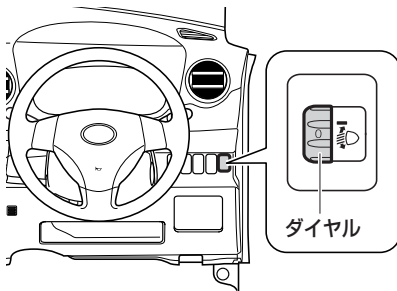

## アドバイス

- 乗員数などに応じて、下表を目安にダ  
イヤルを調整してください。

乗車や荷室の 積載状況	ダイヤル位置	
	FWD	AWD
運転席のみ乗車時	0	0
運転席と助手席に乗車時	0	0
4名乗車時	2	1.5
4名乗車で荷室満載時	3	2.5
運転席のみ乗車で 荷室満載時	3.5	3.5

- 乗員や荷物を降ろしたあとは、ダイヤ  
ルを“0”に戻してください。
- 車検などで光軸の調整をするときは、  
ダイヤルを“0”にしてから行ってく  
ださい。





## 車を運転するにあたって スイッチの使いかた

### 方向指示レバー

#### ▼操作方法

レバーを①の位置まで上下に操作すると、方向指示灯およびメーター内の方向指示器表示灯が点滅します。レバーはハンドルを戻すと自動的に戻ります。車線変更などのときには、レバーを②の位置まで軽く上下に押すと点滅し、手を離すと消灯します。

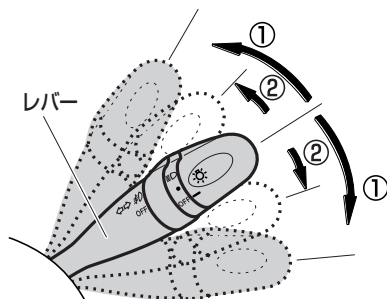

#### 📖 アドバイス

- ハンドルの切れ角が小さいと、レバーが自動的に戻らないときがあります。手で戻してください。
- 点滅が異常に早くなったときは、方向指示灯の電球切れが考えられます。すべての方向指示灯が点滅するか確認してください。

### 非常点滅灯スイッチ

#### ▼操作方法

スイッチを押すと左右の方向指示灯が点滅します。もう一度押すと元に戻ります。

#### マニュアル エアコン装着車

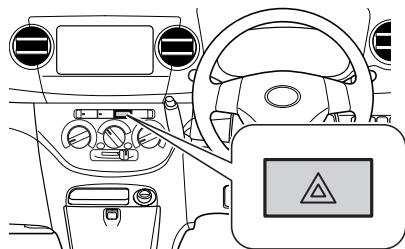

#### オート エアコン装着車

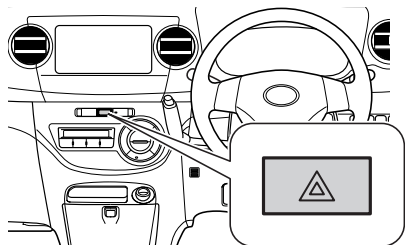

#### ⚠️ 注意

- 故障などの非常時に、やむを得ず路上駐車するとき以外はむやみに使用しないでください。
- 使用後はスイッチを確実に戻してください。スイッチを戻さないと方向指示灯がはたらきません。
- エンジンを止めた状態で長時間使用しないでください。バッテリーあがりの原因となります。



## ワイパー・ウォッシャー スイッチ

### ⚠️注意

- 空ぶきはガラス面に傷を付けますので、ウォッシャー液を噴射させてからワイパーを作動させてください。
- フロント ワイパー アームを起こすときは、必ず運転席側のワイパー アームから起こしてください。また、もとに戻すときは助手席側のワイパー アームから戻してください。
- 寒冷時、または長時間ワイパーを使用しなかったときは、ワイパー ゴムがガラスに張り付いていないことを確認してください。張り付いたまま作動させるとワイパー モーターが損傷し、故障の原因になります。
- 積雪などの障害物によりワイパーが途中で止まってしまうときは、障害物を取り除いてからワイパーを作動させてください。無理に作動させるとワイパー モーターに負担がかかり故障の原因となります。
- ウォッシャー液を連続して 20 秒以上噴射させないでください。またウォッシャー液が出ないときはウォッシャースイッチを作動させないでください。モーターに負担がかかり故障の原因となります。
- 寒冷時は、ガラスが暖まるまで、ウォッシャー液を吹き付けしないでください。吹き付けられた液が凍結し、視界をさまたげることがありますので、先にガラス面を暖めてください。

## フロント

エンジン スイッチが“ON”の位置のとき使用できます。

### ○ワイパーの使いかた

レバーを下げると、ワイパーが作動します。

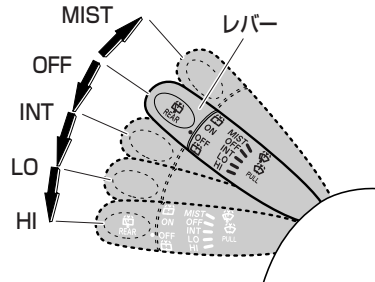

MIST	一時作動
OFF	停止
INT	間欠作動
LO	低速作動
HI	高速作動

### 👉アドバイス

- MIST（一時作動）はレバーを“OFF”から押し上げている間、ワイパーが低速作動します。手を離すと“OFF”に戻ります。
- 寒冷地仕様車のワイパーは、雪がたまったときにワイパーの反転位置を切り替える機構になっています。この機構の作動中に「コン、コン」という音が発生しますが、異常ではありません。

## 車を運転するにあたって スイッチの使いかた

### ○ウォッシャー液の噴射

レバーを手前に引くとウォッシャー液が噴射します。

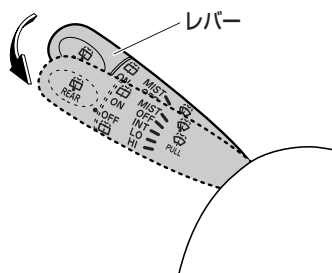

### アドバイス

- フロント ウォッシャーを作動させると連動してフロント ワイパーが低速作動します。

## リヤ

エンジン スイッチが“ON”の位置のとき使用できます。

### ○ワイパーの使いかた

スイッチを“ON”の位置に回すと、リヤワイパーが作動します。

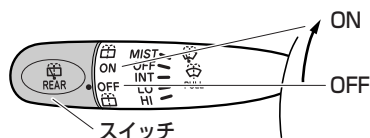

### ○ウォッシャー液の噴射

リヤ ワイパー作動中にウォッシャー液を噴射させるときは、スイッチを“ON”の位置から上側の“ウォッシャー液噴射位置”に回します。

また、スイッチを“OFF”の位置から下側の“ウォッシャー液噴射位置”に回しても噴射します。

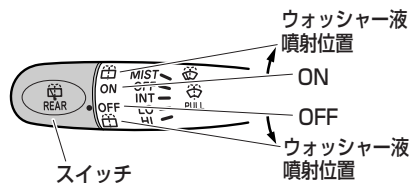



### ○リバース連動リヤ ワイパー

フロント ワイパーが作動中、または作動後約 10 秒以内に、セレクト レバーをⓇにすると、リヤ ワイパーが数回作動します。

### 👉アドバイス

- 下記の場合、セレクト レバーをⓇにしても、リヤ ワイパーは作動しません。
- フロント ワイパーが作動後、約 10 秒以上経過しているとき
- フロント ウォッシャーを作動させてから約 10 秒以内のとき
- 機能を停止することができます。詳しくはスバル販売店にご相談ください。

## フォグ ランプ スイッチ

オプション/グレード別装備

夜間の雨、霧のような天候のときにご利用ください。

### ▼操作方法

車幅灯が点灯しているとき、スイッチを“ON”にすると、メーター内のフォグランプ表示灯が点灯し、フォグランプが点灯します。

消灯するときは、スイッチを“OFF”にしてください。フォグランプ表示灯も消灯します。

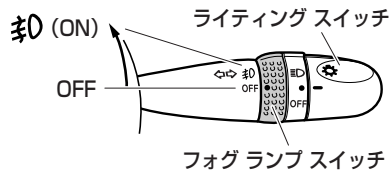





## 車を運転するにあたって スイッチの使いかた

### リヤ ウインドウ デフォグガー スイッチ

リヤ ウインドウ ガラスの曇りを取るときに使用します。

#### ▼操作方法

スイッチを押すと作動表示灯が点灯し、リヤ ウインドウ ガラス・電動格納式ヒーター ドア ミラー装着車はドア ミラーが暖められ曇りが取れます。作動を停止するときは、スイッチをもう一度押してください。作動表示灯も消灯します。

#### マニュアル エアコン装着車

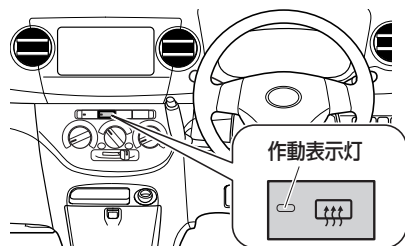

#### オート エアコン装着車

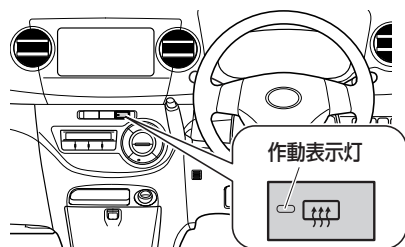

#### アドバイス

- エンジンを止めた状態で長時間使用しないでください。バッテリーあがりの原因になります。
- リヤ ウインドウ ガラス内面を清掃するときは、電熱線を傷付けないでください。

### ホーン スイッチ

ハンドルの☞マーク周辺部を押すとホーンが鳴ります。



#### アドバイス

- 緊急時、非常時以外は、むやみに使用しないでください。



# 運転装置の使いかた

## エンジン スイッチ

### ⚠警告

- 走行中は、エンジン スイッチにさわらないでください。誤って操作し、エンジンが停止すると、思わぬ事故につながるおそれがあり危険です。

エンジンをかけるときやオーディオを聞くとときなどに使用します。

### ⚠注意

- エンジンを止めた状態で、エンジンスイッチを“ON”または“ACC”の位置にしたまま長時間放置しないでください。バッテリーあがりの原因になります。

## キー差し込みタイプ

### キーレス アクセス装着車以外

挿入口にキーを差し込んで回し、エンジンの始動、停止を行います。

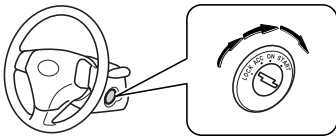

LOCK	キーを抜き差しする位置です。キーを抜くとハンドルがロックされます。
ACC	エンジンを止めたまま、オーディオが聞ける位置です。
ON	エンジン回転中の位置です。
START	エンジンを始動するときの位置です。手を離すと自動的に“ON”の位置に戻ります。

### ⚠注意

- エンジン始動後は、すぐにキーから手を離してください。“START”の位置にしたまましていると、エンジンを損傷するおそれがあります。

### 👉アドバイス

- キーは確実にエンジン スイッチに差し込んで操作してください。

### ハンドル ロックを解除するには

- キーが“LOCK”から“ACC”の位置に軽く回らないときは、ハンドルを左右に動かしながらキーを回してください。





## 車を運転するにあたって 運転装置の使いかた

### キーレス アクセス タイプ

#### キーレス アクセス装着車

アンテナから発する電波をアクセス キーが感知することによって、エンジン スイッチのロックが解除され、キーの差し込み操作なしで、エンジンの始動、停止を行うことができます。

- アクセス キーを所持して作動範囲に入ると、エンジン スイッチを“LOCK”から“ACC”の位置に回すことができます。

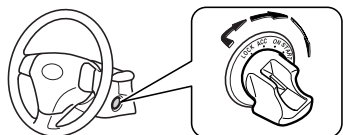

LOCK	メインキー、メカニカルキーを抜き差しする位置です。ハンドルがロックされ、キーレス アクセスの通信を開始します。
ACC	エンジンを止めたまま、オーディオが聞ける位置です。キーレス アクセスの通信は解除されます。
ON	エンジン回転中の位置です。キーレス アクセスの通信は解除されます。
START	エンジンを始動するときの位置です。手を離すと自動的に“ON”の位置に戻ります。

#### ⚠️注意

- エンジン始動後は、すぐにエンジンスイッチから手を離してください。“START”の位置にしたまましていると、エンジンを損傷するおそれがあります。
- エンジンを止めた状態で、エンジンスイッチを“ON”または“ACC”の位置にしたまま長時間放置しないでください。バッテリーあがりの原因になります。

- 作動範囲  
車室内です。

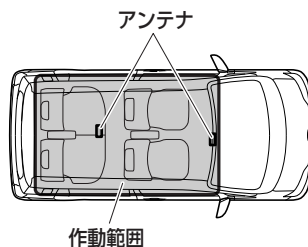

#### 👉アドバイス

- インストルメント パネルの上や中（グローブ ボックス内など）・荷室・ドア ポケット内など、電波を感じない場所があります。
- 車外でもドアやドア ハンドルに近付きすぎた場合は、エンジン始動が可能になることがあります。
- エンジン始動後にアクセス キーを車外に持ち出さないでください。持ち出したままエンジンを停止すると、アクセス キーが車内に無いためにエンジンの再始動ができなくなります。特にドアを閉めたまま窓からアクセス キーを持ち出した場合は、持ち出しの警告ブザーが鳴らないので注意してください。

（セキュリティ表示灯→ 117 ページ）



## ○エンジンの始動

1. アクセス キーを携帯し、運転席に座ります。
2. エンジン スイッチを押します。
3. エンジン スイッチを押したまま回します。

エンジン スイッチを“ACC”の位置にすると、セキュリティ表示灯が消灯します。

(セキュリティ表示灯→ 117 ページ)

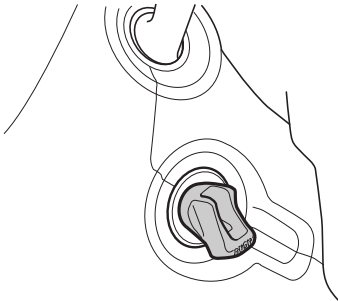

## 👉 アドバイス

- エンジン スイッチを押したとき、セキュリティ表示灯が消灯せず、高速で点滅したときは、アクセス キーが作動範囲外にある可能性があります。アクセス キーを確認してください。
- エンジン スイッチを回すときは、必ず押したままゆっくり回してください。押してすぐに回すと引っかかるおそれがあります。
- 通信エラーなどでエンジンの始動ができないことがあります。その場合は、いったんエンジン スイッチを“ACC”の位置に戻してから、再度始動し直してください。
- アクセス キーによるエンジン停止時、エンジン スイッチが“ACC”の位置でドアを開けると、ブザー（断続音）が鳴り、エンジン スイッチの戻し忘れを警告します。

### ハンドル ロックを解除するには

- エンジン スイッチが“LOCK”から“ACC”の位置に軽く回らないときは、ハンドルを左右に動かしながらエンジン スイッチを回してください。



## 車を運転するにあたって 運転装置の使いかた

### ○メカニカル キーによるエンジンの 始動

電池の消耗などにより、アクセス キーでエンジンが始動できない場合、アクセス キーに内蔵されているメカニカル キーを使用してください。

(アクセス キーで操作できない場合  
→ 80 ページ)

#### ▼操作方法

1. アクセス キー裏面のスバル マーク付近をエンジン スイッチに接触させます。
2. メカニカル キーをエンジン スイッチのキー挿入口に挿入します。



メカニカル キー

3. エンジン スイッチを押します。
4. エンジン スイッチを押したまま回します。



メカニカル キー

5. エンジン スイッチを“ACC”の位置にすると、セキュリティ表示灯が消灯します。  
(セキュリティ表示灯→ 117 ページ)



### アドバイス

- キーは確実にエンジン スイッチに差し込んで操作してください。



## ○メイン キーによるエンジンの 始動

アクセス キーを紛失、または破損したときなど、メカニカル キーも使用できない場合は、付属のメイン キーを使用してください。

### ▼操作方法

1. メイン キーをキー挿入口に挿入し、エンジン スイッチを押します。
2. エンジン スイッチを押したまま回します。  
エンジン スイッチを“ACC”の位置にすると、セキュリティ表示灯が消灯します。  
(セキュリティ表示灯→ 117 ページ)

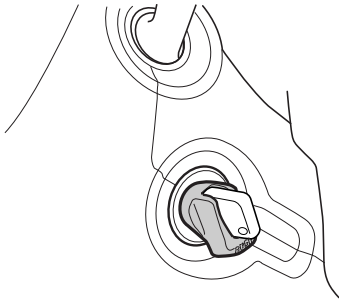

## 👉 アドバイス

### メカニカル キー、メイン キーを 使用するとき

- 確実にメイン キー、またはメカニカル キーを奥までしっかりと差し込んでください。  
確実にキーが差し込まれていない状態でも、エンジン スイッチが回る場合があります。この場合、エンジン スイッチの位置に関係なく、キーが抜けるおそれがあります。  
キーが抜けてしまった場合は、“LOCK”以外の位置でキーを差し込むことはできませんので、いったん、車を交通のさまたげにならない安全な場所に停車し、エンジン スイッチを“LOCK”の位置まで戻してから、再度キーを差し込んでください。

### ハンドル ロックを解除するには

- エンジン スイッチが“LOCK”から“ACC”の位置に軽く回らないときは、ハンドルを左右に動かしながらエンジン スイッチを回してください。



## 車を運転するにあたって 運転装置の使いかた

### キー インター ロック

誤操作防止のため、セレクト レバーが②レンジ以外有的时候に、エンジン スイッチが“LOCK”の位置まで回らないようにする装置です。

#### ▼操作方法

エンジン スイッチを“ACC”から“LOCK”の位置にするときは、セレクト レバーを②レンジにしてから行います。

#### ⚠注意

##### 電波式リモコン ドア ロック装着車

- ②レンジ以外では、キーは“LOCK”位置まで回すことができないため、キーを抜くことができません。

##### キーレス アクセス装着車

- セレクト レバーが②レンジ以外でも、“ACC”から左（“LOCK”）側に回りますが、“LOCK”位置の手前で止まり、“LOCK”位置まで回すことはできません。  
また、キーを挿入しているとき、この位置（“LOCK”位置の手前）では、キーを抜くことができません。

### イモビライザー機能

#### キーレス アクセス装着車

車両の盗難防止のため、アクセス キーおよびメイン キーには信号アンテナが内蔵されており、あらかじめ登録されたキー以外ではエンジンの始動ができません。

#### ▼操作方法

- エンジン スイッチを“ACC”から“LOCK”の位置にすると、イモビライザー機能が作動し、セキュリティ表示灯が点滅します。  
（セキュリティ表示灯→ 117 ページ）
- エンジン スイッチを“LOCK”から“ACC”の位置にすると、イモビライザー機能が解除され、セキュリティ表示灯が消灯します。



#### アドバイス

- セキュリティ表示灯は盗難警報装置と兼用しているため、キーレス アクセス操作・電波式リモコン ドア ロックによりドアを施錠すると、約 30 秒間点灯にかかります。  
また、盗難警報装置が解除されていない場合は、エンジン スイッチを“ACC”の位置にしても消灯しない場合があります。



### 👉 アドバイス

- アクセス キー、メイン キーに登録された信号はキーごとに異なります。
- メイン キーでエンジンの始動、停止を行う場合、下記のような状態では、車両がキーからの信号を正確に受信できず、エンジンの始動ができない場合があります。
- キー グリップに金属製のリングをのせたままのとき

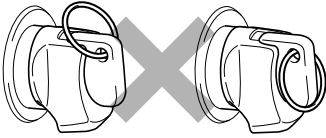

- キー グリップにほかのキーの金属部が接しているとき

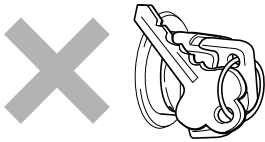

### 👉 アドバイス

- キー グリップに金属製の物が接しているとき

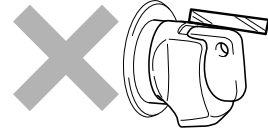

- メイン キーがほかの車両のイモビライザー機能用キー（信号アンテナ内蔵の物）と近いとき

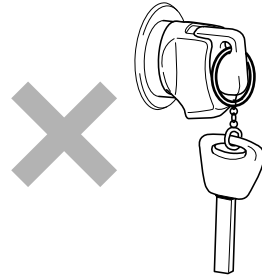

- メイン キーがほかの車両のイモビライザー機能用キー（信号アンテナ内蔵の物）と重なっているとき

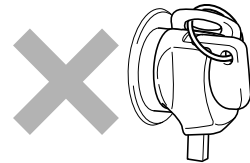





## 車を運転するにあたって 運転装置の使いかた

### 駐車ブレーキ

#### ⚠注意

- 走行するときには、駐車ブレーキを完全に解除してください。また、ブレーキ警告灯が消灯していることを必ず確認してください。

駐車ブレーキをかけたまま走行すると、ブレーキが熱を持ち、ブレーキの効きが悪くなったり、思わぬ事故につながるおそれがあります。

#### ▼ かけるとき

- 右足でブレーキペダルを踏みながら、左足でパーキングペダルをいっぱいまで踏み込みます。
- エンジンスイッチが“ON”の位置のときは、ブレーキ警告灯が点灯します。

#### ▼ 解除するとき

- 右足でブレーキペダルを踏みながら、左足でパーキングペダルを踏み込みます。「カチッ」という音がしたらパーキングペダルをゆっくり戻します。
- エンジンスイッチが“ON”の位置のときは、ブレーキ警告灯が消灯します。

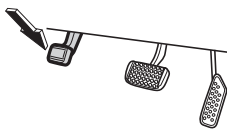

#### ⚠注意

- 駐車ブレーキをさらに強くかける必要がある場合はブレーキペダルをしっかり踏み、一度駐車ブレーキを解除させ、完全にパーキングペダルを戻してからもう一度駐車ブレーキをかけ直してください。
- 駐車ブレーキをかけるとき、解除するときは必ずペダルの位置を目で確認してから操作してください。



#### アドバイス

- 駐車ブレーキが完全に解除されていない状態（警告灯が点灯している状態）で、約 5km/h以上で走行すると、警告ブザーが鳴ります。  
(ブレーキ警告灯→ 120 ページ)

### 坂道に駐車するとき

#### ▼ 操作方法

坂道に駐車するときは、駐車ブレーキをかけるとともに、セレクトレバーをPレンジに入れます。さらに輪止めもしてください。



## ターボ車

オプション/グレード別装備

### △注意

- エンジン始動直後（エンジンが冷えているとき）は、エンジンの急激な空ぶかし、または急加速をしないでください。
- エンジン回転数がタコメーターの赤色表示域（エンジン許容回転数以上）に入らないように運転してください。
- 定期的なオイル交換、オイルフィルターの交換を必ず行ってください。

高速走行、登坂走行直後にエンジンを停止するときは、必ず約 1 分程度アイドリング状態にしてからエンジンを止めてください。

運転状態	アイドリング時間
一般走行後	—
高速走行後、登坂走行後	約1分

## AWD車

オプション/グレード別装備

### △注意

- AWD車はどのような所でも走れる万能車ではありません。アクセル、ハンドル、ブレーキの操作は一般の車と同じく慎重に行い、常に安全運転に心がけてください。  
また、オフロード走行や、ラリー走行を目的とした車ではありません。タイヤがはまり込むような深い砂地、海水、水たまりなどに乗り入れないでください。やむを得ず走行したときは、走行後各部を念入りに洗ってください。
- 渡河などの水中走行はしないでください。渡河などの水中走行をすると、インストールだけでなく、電装品のショート、エンジンの破損などの重大な車両故障につながるおそれがあります。万一、水中に浸かってしまったときは、必ずスバル販売店で点検を受けてください。
- AWD車は雪道や水たまりなどの滑りやすい路面ですぐれた走行性能を発揮しますが、極端な急ブレーキ、急ハンドルはさけて、十分に余裕を持って走行してください。

## フル タイムAWDシステム



### アドバイス

- フル タイムAWDシステムは、FWDとAWDを切り替えるモード切り替えスイッチはありません。またAWD表示灯もありません。



## 車を運転するにあたって 運転装置の使いかた

### AWD車のタイヤ交換

AWD車は4つのタイヤに駆動力がかかるため、タイヤの状態が車の性能に大きく影響します。

タイヤの状態には細心の注意をしてタイヤの点検は忘れずに行ってください。

#### ⚠️注意

- タイヤは必ず指定サイズのタイヤを使用してください。指定サイズ以外のタイヤを使用すると安全性を損ない大変危険です。
- タイヤ交換をするときは、4輪とも同一サイズ、同一メーカー、同一銘柄、および同一トレッドパターン（溝模様）のタイヤを装着してください。
- 摩耗差の著しいタイヤは使用しないでください。



### アドバイス

- タイヤ空気圧の点検は最低でも月に1回行ってください。タイヤの空気圧が前輪と後輪で大きく異なるときは、車の性能が十分に発揮できません。（タイヤの指定空気圧は運転席側ドア開口部に記載しています）
- タイヤのローテーションは5,000kmごとに行ってください。タイヤ間で摩耗差があると車の性能が十分に発揮できません。
- タイヤチェーンは必ず前輪に装着してください。



# エンジンのかけかた

## CVT車

### エンジン始動の準備

#### ▼操作方法

1. 駐車ブレーキをかけ、セレクト レバーが回レンジの位置にあることを確認します。
2. ペダル類が確実に踏め、ハンドル操作が楽にできるようにシートの位置を調整します。
3. アクセル ペダルおよびブレーキ ペダルを右足で踏み位置を確認します。

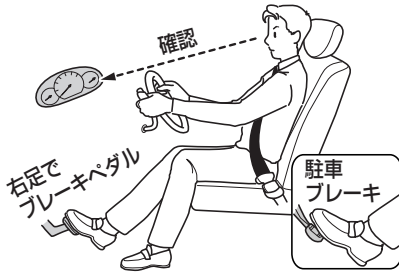

### エンジンをかけるとき

#### ▼操作方法

1. ブレーキ ペダルをしっかりと踏みま  
す。
2. ブレーキ ペダルを踏んだまま、エン  
ジン スイッチを“START”の位置ま  
で回します。

#### ⚠注意

- エンジン始動時は、必ず運転席に座っ  
てエンジンをかけてください。窓越し  
からエンジンをかけると車が急に動き  
出すおそれがあり危険です。
- エンジン冷却水温が低い間は、急激な  
空ぶかし、急加速、高速走行はしな  
いでください。



## 車を運転するにあたって エンジンのかけかた

### アドバイス

- エンジンの始動性を良くするためにランプ、リヤ ウィンドウ デフォッガー、ヒーター ファンなどのスイッチは“OFF”にしてください。
- エンジン始動後は、各警告灯が消灯するのを確認してください。（ただしブレーキ警告灯は除きます）
- エンジン始動後は、自動制御装置のはたらきによりエンジン回転が高くなりますが、暖機完了後、自動的にアイドルリング回転に下がります。
- キーレス アクセス装着車でアクセスキーを使用してエンジン始動する場合、通信エラーなどでエンジンの始動ができないことがあります。そのときは、いったんエンジン スイッチを“ACC”の位置にしてから、再始動してください。

### ○ エンジン スタート サポート

エンジン スタート サポートはエンジン始動操作を補助するシステムです。エンジンが始動するまでの間、自動的にスターターを回す時間を延長します。エンジン スイッチを“START”の位置で保持する必要はありません。

### アドバイス

- エンジン スタート サポート作動中にエンジン始動を中止したいときは、エンジン スイッチを“ACC”または“LOCK”の位置にしてください。
- バッテリーあがりを防ぐため、エンジン スタート サポート作動中に始動操作が中断されることがあります。

## エンジンをとめるとき

### ▼ 操作方法

エンジンをとめるときは、アイドルリング回転にしてからエンジン スイッチを“ACC”または“LOCK”の位置にします。

### 注意

- ターボ車は、高速および登坂走行の直後にエンジンをとめるときは、必ずアイドルリングを 1 分程度行ってください。



## CVT車の運転

### CVT車

CVT車は、ギヤチェンジアクラッチペダルの操作から解放され、運転は大変楽になります。いくつかの特性があります。CVT車の運転の基本を理解し、正しく操作する習慣を身に付けてください。

### CVT車の特性

#### ○クリープ現象

エンジンがかかっているとき、セレクトレバーがP、Nレンジ以外の位置で動力が繋がった状態になり、アクセルペダルを踏まなくてもゆっくりと動き出す現象のことをいいます。

#### △注意

- エンジン始動直後やエアコン作動時など、自動的にエンジンの回転が上がリ（アイドルアップ）、クリープ現象が強くなります。その際、ブレーキペダルの踏みごたえに変化がでることがありますので、ブレーキペダルはしっかりと踏んでください。

#### 📖アドバイス

- 停車中は、平坦時であっても車が動かないように、ブレーキペダルをしっかりと踏み、必要に応じて駐車ブレーキをかけてください。
- 渋滞や狭い場所での移動は、クリープ現象を利用し、アクセルペダルを踏まずにブレーキ操作のみで速度を調整するとスムーズに行えます。

### セレクトレバー

セレクトレバーの操作は確実に行ってください。

#### ○シフトロック装置

誤操作防止のため、シフトロック装置が付いています。

#### ▼シフトロック解除方法

シフトロックを解除する場合は、エンジンスイッチを“ON”または“ACC”の位置にし、ブレーキペダルを踏むと、セレクトレバーの操作ができます。

セレクトレバーボタン

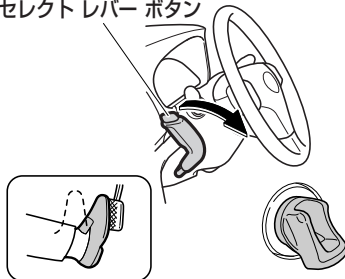



## 車を運転するにあたって CVT車の運転

### 📖 アドバイス

- セレクト レバーはブレーキ ペダルを踏みながらでない、**P**レンジからほかのレンジへは動きません。
- エンジン スイッチが“LOCK”の位置では、ブレーキ ペダルを踏んでもセレクト レバーは**P**レンジからほかのレンジへは動きません。
- 先にセレクト レバー ボタンを押した状態で、ブレーキ ペダルを踏むと、セレクト レバーが動かない場合があります。一度ボタンから手を離し、ブレーキ ペダルを先に踏んでから操作してください。

### セレクト レバーの操作

セレクト レバー部には、セレクト レバーを動かすときに使用するセレクト レバー ボタンが装着されています。

セレクトレバー ボタン

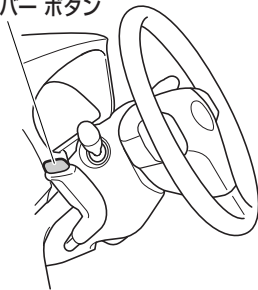

▼ 操作する前に

### ⚠️ 警告

- **P**レンジから**R**レンジへセレクト レバーを動かすときは、突然車が動き出し思わぬ事故につながるおそれがありますので、ブレーキ ペダルを踏みながら、セレクト レバー ボタンを押して動かしてください。



### 各位置のはたらき

<b>P</b> レンジ	駐車するとき、エンジンを始動するとき、およびキーを抜くときの位置
<b>R</b> レンジ	車を後退させるときの位置 (車が完全に止まってから入れてください)
<b>N</b> レンジ	一時停止などで動力を伝えない位置
<b>D</b> レンジ	通常の走行をする位置 [前進] (速度に応じて無段階で自動的に変速されます)
<b>S</b> レンジ	上り坂や下り坂を走行するときの位置 [前進] (エンジン ブレーキが必要なときの位置)
<b>B</b> レンジ	急な上り坂や下り坂を走行するときの位置 [前進] (強いエンジン ブレーキが必要なときの位置)

### セレクト レバーの動かし方

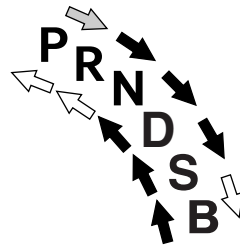
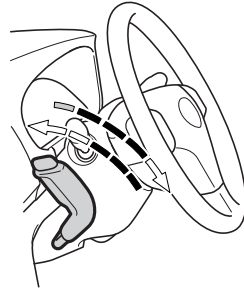

↓ ブレーキ ペダルを踏みながら  
セレクト レバー ボタンを押し  
て動かしします。

↑ ↓ セレクト レバー ボタンを押し  
て動かしします。

↑ ↓ そのまま動かしします。







## 車を運転するにあたって CVT車の運転

### ⚠警告

- ➡の操作は誤作動を防ぐため、セレクトレバー ボタンを押さずに動かしてください。常にセレクトレバー ボタンを押して操作していると、P・R・Bレンジに思いがけず入ることがあり、その場合、思わぬ事故につながるおそれがあります。
- 車が完全に止まらないうちにPレンジに入れしないでください。また、走行中にNレンジ、前進走行中にRレンジ、および後退走行中にD・S・Bレンジに入れしないでください。トランスミッションに重大な損害をあたえ、共に、車がコントロールを失い思わぬ事故につながるおそれがあります。

### 運転のしかた

#### エンジン始動前

##### ▼操作を行う前に

アクセル ペダルおよびブレーキ ペダルの位置を右足で確認します。

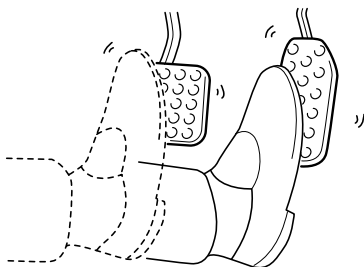

### ⚠注意

- 踏み誤りを防ぐため、ブレーキペダルは右足で踏む習慣を身に付けてください。左足でのブレーキ操作は思わぬ事故につながるおそれがあります。



## エンジン始動時

### ▼ 操作手順

1. 駐車ブレーキがかかっていることを確認します。
2. セレクト レバーがⒶレンジにあることを確認します。
3. ブレーキ ペダルをしっかりと踏みま
4. ブレーキ ペダルを踏んだまま、エンジン スイッチを“START”の位置に

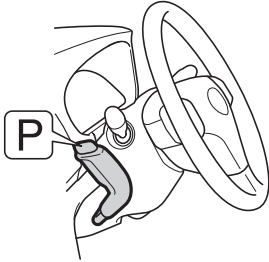

## 発進時

### ▼ 操作を行う前に

### ⚠警告

- ⒶレンジからⒶレンジへセレクト レバーを動かすときは、突然車が動き出し思わぬ事故につながるおそれがありますので、ブレーキ ペダルを踏みながら、セレクト レバー ボタンを押して動かしてください。
- アクセル ペダルを踏んだままセレクト レバーの操作をしないでください。急発進して思わぬ事故の原因になります。

### ▼ 操作手順

1. ブレーキ ペダルを右足で踏んだままセレクト レバーを前進であればⒶレンジに、状況に応じてⒶ、Ⓐレンジに、また後退のときはⒶレンジに入れます。
2. 駐車ブレーキを戻したあと、徐々にブレーキ ペダルから足を離し、アクセル ペダルをゆっくりと踏み込み発進します。





## 車を運転するにあたって CVT車の運転

### ⚠注意

- セレクト レバーがどの位置にあるかは、メーター内のインジケーターで確認してください。
- セレクト レバーがP、Nレンジ以外の位置にあると、アクセル ペダルを踏まなくても動こうとする特性を持っています。(クリーブ現象)
- 始動直後およびエアコン使用時は、自動的にエンジン回転が高くなり(アイドル アップ)、動こうとする力が強くなります。発進時にセレクト レバー操作をするときはしっかりとブレーキを踏んでください。
- マニュアル車は発進のスピードを半クラッチ操作とアクセル操作を併用して調整しますが、CVT車ではアクセル操作のみで行いますので、アクセル操作は特に慎重に行ってください。
- 切り返しなどでDレンジからRレンジ、RレンジからDレンジと何度もセレクト レバー操作をするときは、そのつどブレーキ ペダルをしっかりと踏み、完全に車を止めてから行ってください。  
トランスミッションに負担がかかり故障の原因となります。また必ずシフト位置も確認してください。
- 急発進を防ぐためにPレンジからRレンジ、NレンジからDレンジ、NレンジからRレンジにセレクト レバー操作をするときもブレーキをしっかりと踏んでから行ってください。
- 坂道発進時など、アクセル ペダルとブレーキ ペダルを同時に踏んで発進しないでください。故障の原因となります。

### 👉アドバイス

- セレクト レバーをRレンジに入れると警告ブザーが鳴り、運転者にセレクト レバーがRレンジにあることを知らせます。警告ブザーは車外の人には聞こえませんが注意してください。

#### ▼坂道発進する場合

1. 駐車ブレーキがしっかりかかっていることを確認しながら、セレクト レバーをRレンジに入れます。
2. 右足でアクセル ペダルをゆっくり踏み、車が動き出す感触を確認してから、駐車ブレーキを解除し、発進します。

### 👉アドバイス

- バッテリーとの接続が断たれ、接続を復帰させた直後は車両の動きがぎこちないことがあります。故障ではありません。



## 走行時

### ▼操作手順

1. 通常はDレンジで走行します。
2. 強い加速が必要な場合は、アクセルペダルを踏み込みます。
3. 長い下り坂や急な下り坂など、強いエンジン ブレーキを必要とする場合は、路面状態やスピードに応じてSレンジまたはRレンジに切り替えます。

### ⚠警告

- 坂道などでは、セレクト レバーをD、SレンジまたはRレンジに入れたまま惰性で後退したり、Rレンジに入れたまま惰性で前進することは絶対にやめてください。  
エンストを起こし、ブレーキの効きが悪くなったり、ハンドルが重くなるなど、思わぬ事故や故障の原因となるおそれがあります。

### ⚠注意

- 走行中はNレンジに入れしないでください。エンジン ブレーキが全く効かなくなり、思わぬ事故の原因になります。
- 走行中にRレンジ、また前進走行中にDレンジに入れしないでください。トランスミッションに重大な損傷をあたえる原因となります。
- 滑りやすい路面やカーブ走行中では、急激なアクセル ペダルの操作はやめてください。急加速をするため、スリップしたり、カーブを曲がりきれず思わぬ事故につながるおそれがあります。
- 長い下り坂や急な下り坂をDレンジのまま走行するとスピードが出すぎてしまうことがあります。  
このようなときに、フット ブレーキを使いすぎるとブレーキの効きが悪くなるおそれがあります。  
Sレンジにしてエンジン ブレーキを併用してください。また、より強いエンジン ブレーキが必要な場合は、Rレンジに入れてください。
- ブレーキ ペダルに足をのせたまま走行しないでください。ブレーキ部品が早く摩耗したり、ブレーキが過熱し、効きが悪くなるおそれがあります。





## 車を運転するにあたって CVT車の運転

### アドバイス

- 渋滞や狭い場所での移動は、クリーブ現象を利用し、アクセルペダルを踏まずに、ブレーキ操作のみで速度を調整するとスムーズに行えます。
- レンジの走行中に急加速を行うと、車速の上昇よりもエンジン回転数の上昇が早く感じられますが、CVTの変速制御によるもので問題ありません。

#### 燃費向上のために

- 発進、加速はスムーズに行ってください。  
CVT車は、軽くアクセルを踏むだけでスムーズに加速します。

### 一時停止時

#### ▼操作手順

1. セレクトレバーは走行位置のままブレーキペダルをしっかりと踏み続けます。
2. 停車が長びくときは、ブレーキペダルを踏んだままで駐車ブレーキをかけ、セレクトレバーをNレンジに入れます。
3. 発進するときには、セレクトレバーの位置を確認したあと、アクセルペダルをゆっくりと踏み込みます。

#### 注意

- 上り坂での停止はクリーブ現象で前へ進もうとする力よりも車が後退しようとする力の方が大きくなり、車が後退することがあります。ブレーキペダルを踏み、駐車ブレーキをかけてください。
- 平坦路であっても、停車が長びくときは、必ず駐車ブレーキをかけてください。
- エアコン作動中は自動的にエンジン回転が高くなり、急にクリーブ現象が強くなりますので、特にしっかりとブレーキペダルを踏んでください。



## 後退時

### ▼操作方法

車が完全に止まってからも、ブレーキペダルをしっかりと踏み続け、セレクトレバーをⒺレンジに入れます。

### ⚠注意

- 後退するときは体をひねった姿勢となるため、ペダルの操作がしにくくなります。ブレーキ操作が確実にできるように注意してください。
- 少し後退したあとなどはⒺレンジに入れたことを忘れてしまうことがあります。後退したあとはすぐⒺレンジに戻すよう習慣付けましょう。
- 切り返しなどでⒺレンジからⒺレンジ、ⒺレンジからⒺレンジと何度もセレクトレバー操作をするときは、そのつどブレーキペダルをしっかりと踏み、完全に車を止めてから行ってください。また、シフト位置も忘れずに確認してください。



## アドバイス

- セレクトレバーをⒺレンジに入れると警告ブザーが鳴り、運転者にセレクトレバーがⒺレンジにあることを知らせます。警告ブザーは車外の人には聞こえませんのでご注意ください。

## 駐車時

### ▼操作手順

1. 車を完全に止めます。
2. ブレーキペダルを踏んだままで駐車ブレーキをかけ、セレクトレバーをⒺレンジに入れます。
3. エンジンスイッチを“LOCK”の位置まで回してキーを抜きます。

### ⚠注意

- 必ず駐車ブレーキをかけてください。
- エンジンをかけたままで車から離れないでください。
- 車から離れるときはエンジンスイッチを“LOCK”の位置にしてキーを抜いてください。バッテリーあがりの原因となります。
- Ⓔレンジでは車輪が固定されます。駐車するときは必ずⒺレンジにあることを確認してください。
- 車が完全に止まらないうちにⒺレンジに入れないでください。トランスミッションに負担がかかり故障の原因となります。
- キーインターロック装置により、セレクトレバーがⒺレンジ以外のおときは、エンジンスイッチを“LOCK”の位置まで回すことができません。  
(キーインターロック→ 140 ページ)

## MEMO

A series of horizontal dotted lines for writing.



# 装備品の使いかた

車の装備品の使いかたについて説明しています。

## ■ 空調

マニュアル エアコン-----	158
オート エアコン-----	165

## ■ オーディオ

ルーフ アンテナ-----	173
オーディオの取り扱い-----	174
オーディオ インデックス-----	177
インテグレートッドCDプレーヤー &AM/FMチューナー-----	178

## ■ 室内装備品

室内照明-----	192
アクセサリー ソケット-----	196
サン バイザー-----	196
グローブ ボックス-----	198
センター ボックス-----	198
オーバー ヘッド コンソール-----	199
フロント センター コンソール-----	200
助手席アンダー トレイ-----	200
カップ ホルダー-----	201
ボトル ホルダー-----	202
サブ トランク-----	203
ショッピング フック-----	203
アシスト グリップ-----	204
ブルー イルミネーション-----	205





# 空調

## マニュアル エアコン

### オプション/グレード別装備

室内の冷暖房、除湿、曇り取りなどを行うことができます。

コントロール パネルの操作により、吹き出し口から冷風、または温風が吹き出します。

#### ▼ 吹き出し口の位置

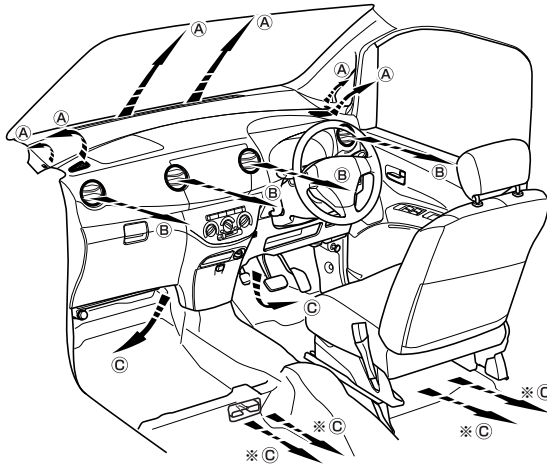

※はタイプ別装備

## マニュアル エアコン コントロール パネル

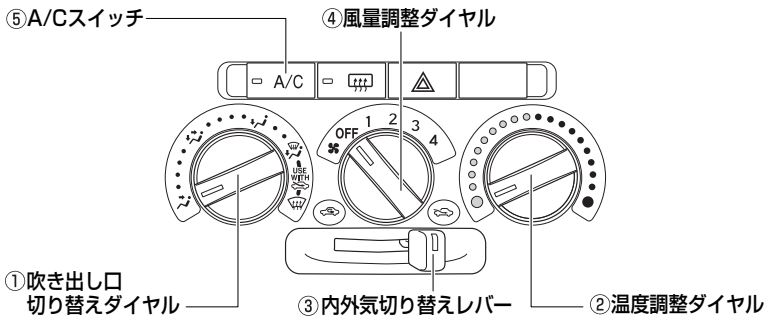



○各ダイヤル／レバー／スイッチの  
使いかた

①吹き出し口切り替えダイヤル  
イラストの方向へ風が出てきます。風量  
は吹き出し口によって異なります。



ダイヤル					
吹き出し口	(B)	(B) (C)	(C) (A)	(A) (C)	(A)

( ) は特に風量の少ないものを示します。

▼操作方法

ダイヤルを左右に回して、切り替えます。

👉 アドバイス



- このマークはガラスが曇ったときに使用する 、 の位置で、“外気導入”を使用させていただくためのものです。“内気循環”にすると曇りが取れにくくなる場合があります。
- “外気導入”への切り替えは、内外気切り替えレバーで操作してください。
- このマークの位置でもダイヤルは止まりますが、この位置での使用はおすすめできません。ダイヤルは 、、、 の位置に合わせて使用してください。



## 装備品の使いかた 空調

### ②温度調整ダイヤル

風の吹き出し温度を調整します。

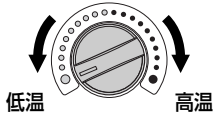

#### ▼操作方法

ダイヤルを左右に回して、調整します。

### ③内外気切り替えレバー

内気循環、外気導入の切り替えを行います。

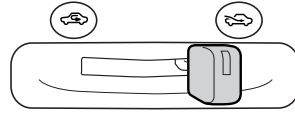

内気循環		外気をシャ断している状態です。トンネルや渋滞など外気が汚れているときや早く冷暖房したいとき、外気温度が高いときの冷房効果を高めたいときにお使いください。
外気導入		外気を導入している状態です。通常はこの位置でお使いください。

#### ▼操作方法

レバーを左右に動かして切り替えます。

#### ⚠注意

- “内気循環”を長時間使用しないでください。ガラスが曇りやすくなります。通常は、“外気導入”を使用してください。
- 渋滞に巻き込まれたときや、トンネル内は、“内気循環”にして付近の排気ガスが室内に入るのを防いでください。
- ①のダイヤルが または のとき “内気循環” にしないでください。ガラスが曇りやすくなります。



#### ④風量調整ダイヤル

吹き出し口からの風の強さを切り替えます。

ダイヤルにより 4 段階の切り替えができます。

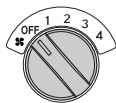

#### ▼操作方法

ダイヤルを左右に回して、操作します。

#### **アドバイス**

- “OFF” の位置にすると、ファンが停止します。

#### ⑤A/Cスイッチ

冷房、除湿機能の作動と停止を行います。

作動表示灯



#### ▼操作方法

ファンが作動中のとき、スイッチを一度押すとエアコンが作動し、作動表示灯が点灯します。

もう一度押すとエアコンが停止し、作動表示灯が消灯します。

#### **アドバイス**

- 停車時の冷房効果を向上させるために、エンジン アイドリング回転を少し高くするアイドル アップ装置が付いています。アイドル アップ装置作動中の発進、停止時の運転操作に注意してください。  
冷房中、一時停止する場合はブレーキペダルをしっかり踏んでください。  
(CVT車の運転→ 147 ページ)
- 外気温が 0℃近くまで下がると、エアコンの除湿機能が作動しない場合があります。



## 装備品の使いかた 空調

### 風向きの調整

左右および中央の吹き出し口からの風向きの調整を行うことができます。

#### アドバイス

- 冷房時、まれに吹き出し口から霧が吹き出したように見えることがありますが、これは湿った空気が急に冷やされたときに発生するものであり異常ではありません。

#### ▼操作方法

カバーを動かして調整します。

カバーを一番下まで動かすと、吹き出し口を閉めることができます。



吹き出し口を開けるときは、くぼみ部分を押します。

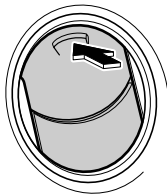

### マニュアル エアコンの使いかた

代表的な使用例におけるダイヤル、レバー、スイッチのセット位置を説明します。

#### ○通常の冷房

室内を冷やしたいときに使用します。

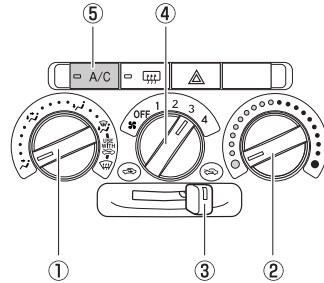

- ① 風量
- ② 低温側
- ③ 外気導入
- ④ お好みの位置
- ⑤ ON

#### アドバイス

##### 急速に冷房したいときは

- ②のダイヤルを最低温に、③のレバーを“内気循環”に、⑤のスイッチを作動させてください。

ただし“内気循環”で長時間使用すると車内の空気が汚れます。換気のためときどき“外気導入”にしてください。

冷えてきたら②のダイヤルを高温側に回し、お好みの温度に調整してください。

##### 車内の温度が高いときは

- 駐車のとあと車内の温度が高いときは、窓を開けて熱気を逃がしてからエアコンを作動させてください。



○通常の暖房

室内を暖めたいときに使用します。

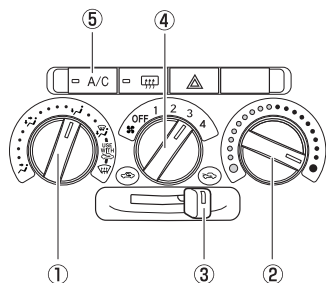

- ① 暖房  
② 高温側  
③ 外気導入  
④ お好みの位置  
⑤ OFF

👉 **アドバイス**

**急速に暖房したいときは**

- ②のダイヤルを最高温に、③のレバーを“内気循環”にしてください。ただし“内気循環”で長時間使用すると、ガラスが曇りやすくなりますので一時的にご使用ください。暖かくなってきたら②のダイヤルを低温側に回し、お好みの温度に調整してください。

○ガラスの曇りを取るとき

寒冷時や、雨のときなどガラスが曇ったときに使用します。

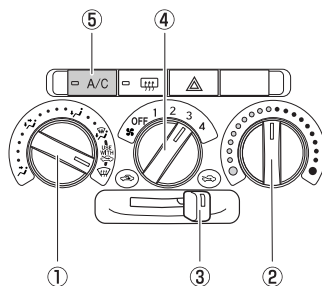

- ① 風量  
② お好みの位置  
③ 外気導入  
④ お好みの位置  
⑤ ON

⚠️ **注意**

- ②のダイヤルを最低温にしないでください。冷風がガラスに当たるとガラスの外側が曇ることがあります。

👉 **アドバイス**

- 外気温が 0℃近くまで下がると、エアコンの除湿機能が作動しない場合があります。
- ①のダイヤルを風量にすると、曇り取りと同時に足元にも送風されます。

**外気が汚れているときは**

- 一時的に③のレバーを“内気循環”にしてください。

**より早くガラスの曇りを取る場合**

- ガラスの曇りを取る操作と併せて、下記の操作を行います。
  - ④のダイヤルを操作して、風量を増す
  - ②のダイヤルを操作して、設定温度を上げる



## 装備品の使いかた 空調

○除湿暖房するとき（曇り止め）  
雨の日など湿気が多く、ガラスが曇りやすいときに使用します。

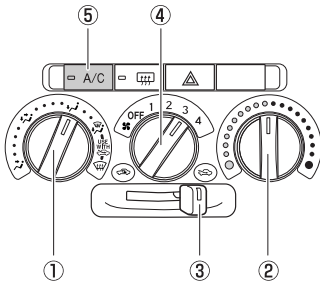

- ① 除湿暖房  
② お好みの位置  
③ 外気導入  
④ お好みの位置  
⑤ ON



### アドバイス

- 外気温が 0°C 近くまで下がると、エアコンの除湿機能が作動しない場合があります。

○換気するとき  
導入された外気が中央および左右の吹き出し口から吹き出します。

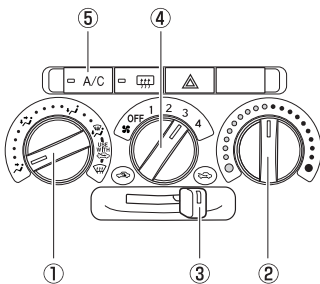

- ① 換気  
② お好みの位置  
③ 外気導入  
④ お好みの位置  
⑤ OFF



## オート エアコン

### オプション/グレード別装備

室内の冷暖房、除湿、曇り取りなどを行うことができます。

コントロール パネルの操作により、吹き出し口から冷風、または温風が吹き出します。

#### ▼ 吹き出し口の位置

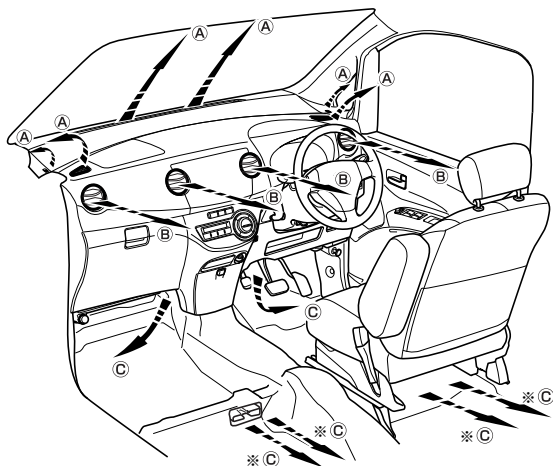

※はタイプ別装備

## オート エアコン コントロール パネル

表示部

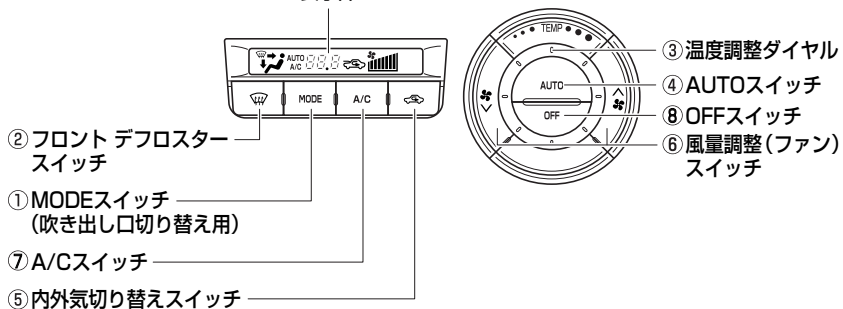





## 装備品の使いかた 空調

### ○各ダイヤル／スイッチの使いかた

#### ①MODE（吹き出し口切り替え用）

##### スイッチ

吹き出し口を選択します。

選択された吹き出し口が表示部に表示されます。

選択された表示の方へ風が出てきます。

風量は吹き出し口によって異なります。



表示				
吹き出し口	(B)	(B) (C)	(C) (A)	(A) (C)

( ) は特に風量の少ないものを示します。

##### ▼操作方法

スイッチを押すごとに、吹き出し口が「 → → → 」の順に切り替わります。

#### ②フロント デフロスター スイッチ ガラスの曇りを取ります。



##### ▼操作方法

スイッチを押すと作動し、もう一度押すと元の状態に戻ります。

- ファンが停止中のとき、スイッチを押すと、ファンが自動的に作動し、内外気切り替えが外気導入になります。
- エアコンが自動的に“ON”になります。
- “ON” のときは表示部に“”が表示されます。

##### ⚠警告

- 湿度が高いときにエアコンを作動させている場合は、フロント デフロスター スイッチを押さないでください。外気とウインドウの温度差でウインドウ外側表面が曇り、視界をさまたげる場合があります。



### ③温度調整ダイヤル

室内の温度を調整します。  
設定温度が表示部に表示されます。

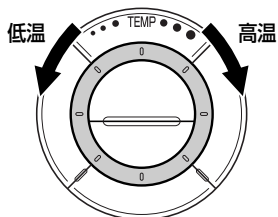

#### ▼操作方法

ダイヤルを左右に回して、調整します。

#### アドバイス

- 設定温度を 18℃～32℃の間で調整することができます。最大冷房にすると“LO”、最大暖房にすると“HI”の表示になります。

### ④AUTOスイッチ

スイッチを押すと、吹き出し口の位置と風量が自動的に調整され、エアコンが“ON”になります。



#### ▼操作方法

スイッチを押すと“ON”になります。

“ON”のときは表示部に“AUTO”・“A/C”が表示されます。

#### アドバイス

- AUTOスイッチが“ON”のときは、下記のようになります。
  - 吹き出し口、または風量を手動で調整すると、表示部の“AUTO”が表示されなくなりますが、調整した機能以外は自動調整のままとなります。すべての機能を自動調整に戻すときは、再度AUTOスイッチを押してください。
  - 吹き出し口が❖または❖で、冬場などの寒いときには、温風の準備が出来るまで、中央、左右、足元吹き出し口から風は出ません。
  - 吹き出し口が❖または❖で、夏場などの暑いときには、冷風の準備ができるまで、数秒間ファンが“弱”で作動します。





## 装備品の使いかた 空調

### ⑤内外気切り替えスイッチ

内気循環、外気導入の切り替えを行います。



#### ● 内気循環



外気をシャ断している状態です。トンネルや渋滞など外気が汚れているときや早く冷暖房したいとき、外気温度が高いときの冷房効果を高めたいときにお使いください。

#### ● 外気導入

外気を導入している状態です。通常はこの位置でお使いください。

#### ▼操作方法

スイッチを押して内気循環、外気導入を切り替えます。

- “内気循環” のとき表示部に “” が表示されます。
- “外気導入” のとき表示部に “” が表示されます。

### ⚠注意

- “内気循環” を長時間使用しないでください。ガラスが曇りやすくなります。通常は、“外気導入” を使用してください。
- 渋滞に巻き込まれたときや、トンネル内は、“内気循環” にして付近の排気ガスが室内に入るのを防いでください。
- 設定温度や室内温度などにより、自動的に“内気循環”または“外気導入”へ切り替わることがあります。

### ⑥風量調整（ファン）スイッチ

吹き出し口からの風の強さを調整します。風量が表示部に表示されます。

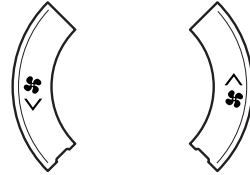

#### ▼調整方法

スイッチを押して調整します。

- 風量を強くするには△側のスイッチ、弱くするには▽側のスイッチを押します。
- ファンを停止させたいときは、OFFスイッチを押します。



⑦A/Cスイッチ

冷房、除湿機能の作動と停止を行います。

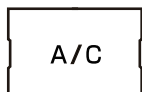

▼操作方法

ファンが作動中のとき、スイッチを一度押すとエアコンが作動し、表示部に“A/C”が表示されます。

もう一度押すとエアコンが停止し、表示部の“A/C”が消灯します。

 **アドバイス**

- 停車時の冷房効果を向上させるために、エンジン アイドリング回転を少し高くするアイドル アップ装置が付いています。アイドル アップ装置作動中の発進、停止時の運転操作に注意してください。

冷房中、一時停止する場合はブレーキペダルをしっかり踏んでください。

(CVT車の運転→ 147 ページ)

- 外気温が 0°C 近くまで下がると、エアコンの除湿機能が作動しない場合があります。

⑧OFFスイッチ

空調機能の停止を行います。



▼操作方法

スイッチを押します。



## 装備品の使いかた 空調

### 風向きの調整

左右および中央の吹き出し口からの風向きの調整を行うことができます。



#### アドバイス

- 冷房時、まれに吹き出し口から霧が吹き出したように見えることがあります。これは湿った空気が急に冷やされたときに発生するものであり異常ではありません。

#### ▼操作方法

カバーを動かして調整します。

カバーを一番下まで動かすと、吹き出し口を閉めることができます。



吹き出し口を開けるときは、<ほみ部分を押します。

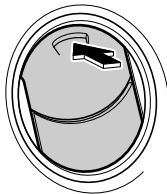

### オート エアコンの使いかた

代表的な使用例におけるダイヤル、スイッチのセット位置を説明します。

#### ○通常の使いかた

室内温度を一定に保ちたいときに使用します。

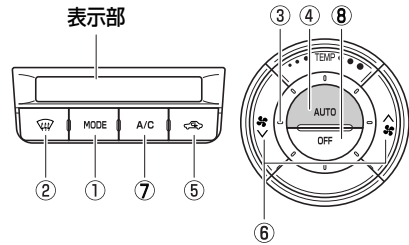

- |          |        |
|----------|--------|
| ① 操作不要   | ⑤ 操作不要 |
| ② OFF    | ⑥ 操作不要 |
| ③ お好みの位置 | ⑦ 操作不要 |
| ④ ON     | ⑧ 操作不要 |



## 👉 アドバイス

- ④のスイッチを“ON”にすることにより、状況に応じて①のスイッチが最適な状態に自動的に選択されます。

### 急速に冷房したいときは

- ①のスイッチを👉に、③のダイヤルを低温側に、⑤のスイッチを“内気循環”に、⑦のスイッチを作動させてください。ただし“内気循環”で長時間使用すると車内の空気が汚れます。換気のためときどき“外気導入”にしてください。冷えてきたら④のスイッチを“ON”にして、③のダイヤルを高温側に回し好みの温度に調整してください。

### 急速に暖房したいときは

- ①のスイッチを👉に、③のダイヤルを高温側に、⑤のスイッチを“内気循環”にしてください。ただし“内気循環”で長時間使用すると、ガラスが曇りやすくなりますので一時的にご使用ください。暖かくなってきたら④のスイッチを“ON”にして、③のダイヤルを低温側に回し好みの温度に調整してください。

## ○ ガラスの曇りを取るとき

寒冷時や、雨のときなどガラスが曇ったときに使用します。

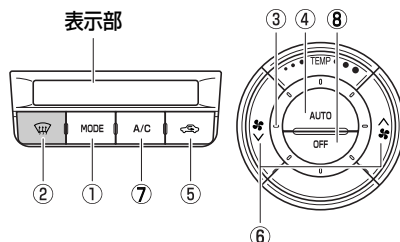

- |          |              |
|----------|--------------|
| ① 操作不要   | ⑤ 操作不要(外気導入) |
| ② ON     | ⑥ お好みの位置     |
| ③ お好みの位置 | ⑦ 操作不要       |
| ④ OFF    | ⑧ 操作不要       |

## ⚠️ 注意

- ③のダイヤルを最低温にしないでください。冷風がガラスに当たるとガラスの外側が曇ることがあります。

## 👉 アドバイス

- 外気温が 0℃近くまで下がると、エアコンの除湿機能が作動しない場合があります。

### 外気が汚れているときは

- 一時的に“内気循環”にしてください。

### より早くガラスの曇りを取る場合

- ガラスの曇りを取る操作と併せて、下記の操作を行います。
  - ⑥のスイッチを操作して、風量を増す
  - ③のダイヤルを操作して、設定温度を上げる



## 装備品の使いかた 空調

### ○換気するとき

導入された外気が中央および左右の吹き出し口から吹き出します。

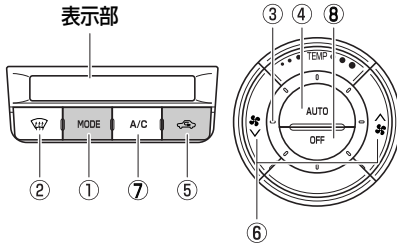

- |          |          |
|----------|----------|
| ① 〃      | ⑤ 外気導入   |
| ② OFF    | ⑥ お好みの位置 |
| ③ お好みの位置 | ⑦ OFF    |
| ④ OFF    | ⑧ 操作不要   |

### 温度調節センサー

オート エアコンには、自動的に温度調節を行うために、日射センサーと内気センサーが取り付けられています。

#### 📢 アドバイス

- 日射センサーの上に物を置いたり、内気センサーをシールなどでふさぐなどすると、センサーが正常に作動なくなることがあります。

### ○日射センサー

日射量を検知します。

インストルメント パネル上部に取り付けられています。

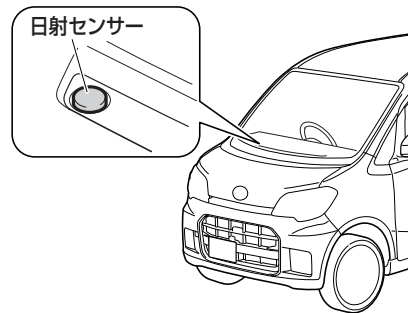

### ○内気センサー

室内温度を検知します。

インストルメント パネル中央部（運転席側）に取り付けられています。

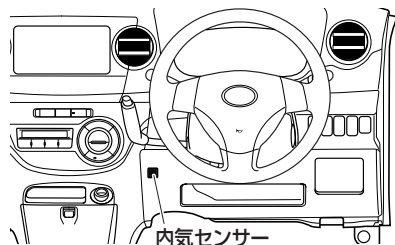



# オーディオ

## ルーフ アンテナ

アンテナは、倒すことと取り外しができません。

▼倒しかた

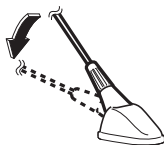

▼取り外し、取り付け

アンテナを回して行います。取り付けはしっかりと固定させてください。



### △注意

- アンテナは横方向への調整はできません。
- 下記のようなときは、アンテナを取り外してください。破損したり、変形したりする場合があります。
  - 自動洗車機を使用するとき
  - ボディカバーをかけるとき
  - 降雪時に長時間駐車するとき
- 立体駐車場など屋根の低いガレージなどに入れるときは、アンテナを倒してください。
- 洗車時などアンテナを取り外したときは、アンテナを紛失しないように注意してください。また、走行前には必ずアンテナを元どおりに取り付けてください。





## オーディオの取り扱い

オプション/グレード別装

### △注意

- 運転中は、車外の音が聞こえる程度の音量でお楽しみください。大きな音量を出すと車外の音が聞こえず、思わぬ事故につながるおそれがあります。
- 走行中にオーディオの操作をしないでください。運転のさまたげになり、思わぬ事故につながります。

## 👉 アドバイス

- オーディオを聞いているとき、室内または車の近くで携帯電話や無線機を使うと、ノイズ（雑音）が入ることがあります。
- エンジン停止時は、オーディオを長時間使用しないでください。バッテリーあがりを起こし、エンジンの始動ができなくなります。
- ラジオの受信は、電波の強さが変化したり、電車・信号機などの障害物の影響により、最適な受信状態を維持することが困難な場合があります。
- 水分や高温・多湿・ほこり・ゴミを嫌いますので、車内清掃や換気に十分注意してください。
- オーディオ本体のお手入れは、乾いた柔らかい布でふいてください。損傷の原因となるおそれがある固い布や、ベンジン・シンナー・アルコールなどは絶対に使用しないでください。また、汚れがひどい場合には、柔らかい布を水またはぬるま湯に浸し、軽くふき取ってください。
- 車内の温度に気を付けてください。極寒や酷暑のとき、特に夏期は車内の温度が大変高くなり、故障の原因となるおそれがありますので、車内の換気に注意し、適温で使用してください。



## CDプレーヤーの取り扱い

### 👉 アドバイス

- 挿入口には、指定されているCD以外の物を入れたり、ドライバーなどの金属物や磁石などを近付けないでください。故障の原因となります。また、CDに磁石などを絶対に近付けないでください。

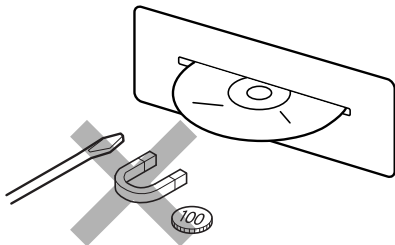

- CDが挿入された状態でエンジンを始動すると、「カチッ」・「ウーン」などという音が数回しますが、これは再生準備のための作動音で、故障ではありません。
- CDを挿入して数秒すると、セットされずに戻ってくることがあります。この場合は、CDの異常が考えられますので、CDに異常がないかを確認してください。
- 取り出しボタンを押しても、CDが挿入されたまま取り出せないときは、プレーヤーの保護のため、機能が停止することがあります。この場合、スバル販売店にご相談ください。

### 👉 アドバイス

- 車を降りるときは、必ずCDをオーディオ本体から取り出し、ケースに入れて、高温にならない場所に保管してください。
- CDを直射日光に長時間当てたり、挿入口に残した状態のまま長時間放置しないでください。また、高温・多湿な場所（インストルメント パネルの上やシートの上など）に長時間放置しないでください。CDがひずみ、使用できなくなるおそれがあります。従来のオーディオ レコードと同様にプラスチック製ですので、そりの原因となります。そり防止のため、必ずケースに入れ、直射日光の当たらない場所に保管してください。



## CDの取り扱い

### アドバイス

- CDを持つときは、信号面に触らないようにしてください。両端を挟むようにして持つか、中央の穴と端を挟んで持ってください。

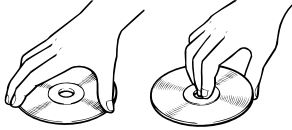

- CDは内部で高速回転しますので、異常なCD（ハート型など異形のCD、ヒビが入ったCDや大きくそったCD）は使用しないでください。



- 記録部分に透明または半透明部分があるCDは、正常に出し入れや再生ができなくなるおそれがありますので、使用しないでください。
- ラベル面（印刷面）にも紙やシールなどを貼り付けたり、傷などを付けないようにしてください。
- CDに指紋やホコリが付いた場合でも、CDに記録された信号には直接影響しませんが、汚れにより、信号記録面からの反射光の明るさが低減して音質が低下したり、音飛びを起こすことがあります。

### アドバイス

- CDが汚れたときは、柔らかい布でCDの内周から外周方向へ軽くふいてください。
- レコード スプレー・帯電防止剤などは使用できません。またベンジン・シンナーなどの揮発性の薬品をかけると、表面が侵されることがありますので使用しないでください。



- 8cmCDを挿入口に残した状態のまま走行しないでください。走行中の振動により、CDが落下することがあります。
- 振動の激しい悪路を走行すると、音飛びを起こすことがあります。
- 真冬の車内は極度に冷えています。この状態で、ヒーターを入れてすぐに使用すると、CDや光学部品（プリズムやレンズなど）が曇って、正常に再生されることがあります。CDが曇っているときは、柔らかい布でふいてください。光学部品が曇っているときは、1時間ほど放置しておけば自然に曇りが取れ、正常に再生されます。



## オーディオ インデックス

### インテグレートッドCDプレーヤー&AM/FMチューナー

(音量・音質調整→ 178 ページ)

(ラジオの受信→ 180 ページ)

(CDの再生→ 184 ページ)

(時刻の調整→ 188 ページ)

(AUX (外部入力) 端子→ 190 ページ)

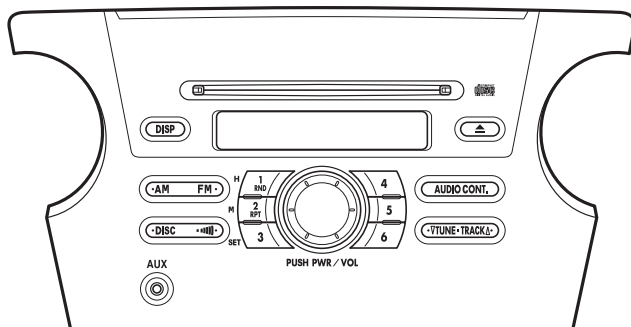



## 装備品の使いかた オーディオ

### インテグレートCDプレーヤー&AM/FMチューナー

オプション/グレード別装備

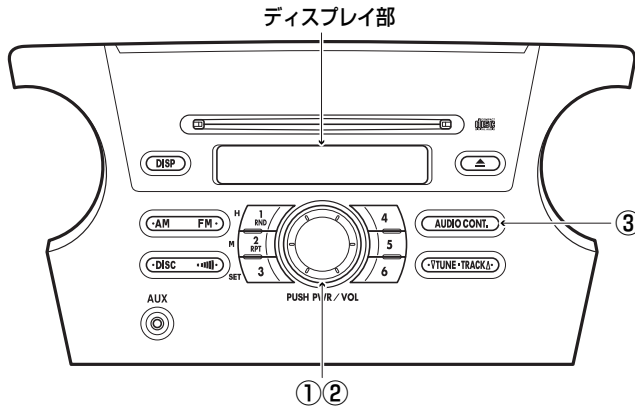

- ① 電源ボタン
- ② 音量調整ツマミ
- ③ オーディオコントロール ボタン

### 音量・音質調整

#### ①電源ボタン

電源の“ON”・“OFF”ができます。



#### ②音量調整ツマミ

音量を調整することができます。

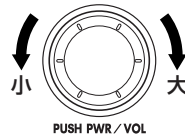

#### ▼電源を入れるには

1. エンジン スイッチを“ON”または“ACC”の位置にします。  
前回、エンジン スイッチを“LOCK”の位置にしたときにオーディオの電源が入っていた場合は、自動的に電源が入ります。
2. ボタンを押します。  
ボタンを押すごとに、オーディオの電源が“ON”と“OFF”に切り替わります。

#### ▼音量を調整するには

ツマミを右に回すと大きくなり、左に回すと小さくなります。



③オーディオ コントロール ボタン  
各種機能のモードを切り替えることが  
できます。



▼モードを切り替えるには  
ボタンを押すごとに、「FAD→BAL→  
BAS→TRE→VOL」の順に切り替わりま  
す。

▼各種機能を調整するには

1. オーディオ コントロール ボタンを  
押して、調整するモードを選択しま  
す。
2. 音量調整ツマミを回します。

### ○調整モードと調整レベル

オーディオ コントロール ボタン	調整 モード	前 音 バランス	後 左 音 量	右 音 量	低 音	高 音	音 量
	モード 表示	FAD	BAL	BAS	TRE	VOL	
音量調整 ツマミの 操作	調整 レベル 範囲	F6 R6	R6 L6	5 -5	5 -5	50 0	
	右に 回す	前側大	右側大		強	音量大	
	左に 回す	後側大	左側大		弱	音量小	

### 👉 アドバイス

- 何も操作を行わないと、約 5 秒後に元の表示に戻ります。

#### リヤスピーカー装着車以外の場合

- リヤスピーカーが装着されていないため、前後音量バランス“FAD”調整を「R6」にすると、音が出なくなります。



## 装備品の使いかた オーディオ

### ラジオの受信

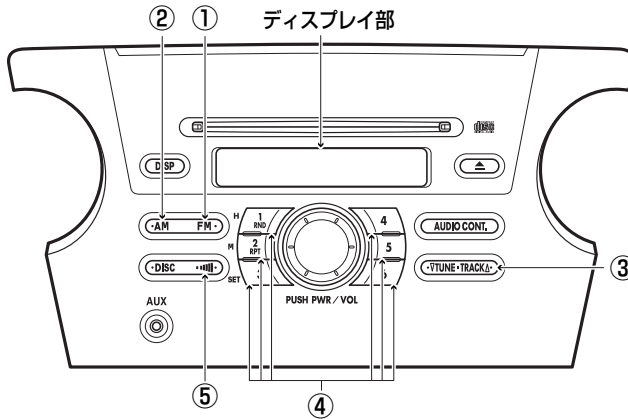

- ① FMボタン
- ② AMボタン
- ③ 選局ボタン (TUNE)
- ④ 選択ボタン
- ⑤ 交通情報ボタン

#### ○ラジオを受信するには

1. エンジン スイッチを“ON”または“ACC”の位置にします。  
前回、エンジン スイッチを“LOCK”の位置にしたときにラジオを受信していた場合は、自動的にラジオが受信されます。
2. AMボタン、またはFMボタンを押して、AM・FM放送を選択します。
3. 選局ボタン (TUNE)、または選択ボタンを押して、希望の周波数を選択します。

#### ①FMボタン

FM放送を受信することができます。  
また、自動で受信可能な周波数を、選択ボタンに記憶させることができます。

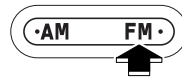



▼ FM放送を受信するには

- ボタンを押します。
- FM放送を受信しているとき、ボタンを押すごとに「FM1→FM2」の順に切り替わります。

▼ 自動で周波数を記憶させるには

ボタンを「ピッ」と音がするまで押し続けます。

(オート プリセット→ 183 ページ)

②AMボタン

AM放送を受信することができます。

また、自動で受信可能な周波数を、選択ボタンに記憶させることができます。



▼ AM放送を受信するには

ボタンを押します。

▼ 自動で周波数を記憶させるには

ボタンを「ピッ」と音がするまで押し続けます。

(オート プリセット→ 183 ページ)

③選局ボタン (TUNE)

放送局の周波数を選択することができます。

・TUNE・TRACK・

▼ 手動で選択するには

ボタンを押して希望の周波数を選択します。

- 周波数を高い方に選択するには右側のボタン、低い方に選択するには左側のボタンを押します。
- ディスプレイ部に、受信周波数が表示されます。

▼ 自動で選択するには

ボタンを「ピッ」と音がするまで押し続けます。

- 周波数を高い方に選択するには右側のボタン、低い方に選択するには左側のボタンを押します。
- 放送が受信されると、自動的に止まります。
- ディスプレイ部に、受信周波数が表示されます。

自動選択を止めるには、もう一度ボタンを押します。



アドバイス

- 受信感度が良く、ディスプレイ部に表示されている周波数に一番近い周波数が自動で選択されます。
- 山岳部や弱電界地域で自動選択を行った場合、受信できる周波数があっても、自動的に止まらないことがあります。この場合、手動選択を行ってください。





## 装備品の使いかた オーディオ

### ④ 選択ボタン

放送局の周波数をあらかじめ記憶させておくことにより、ワンタッチでその周波数を選択することができます。



### 👉 アドバイス

- 自宅付近などで日頃よくお聞きになる放送局の周波数を記憶させておくとう便利です。
- AM・FM1・FM2 各 6 局まで周波数を記憶させることができます。

#### ▼ 周波数を記憶させるには

1. 記憶させる周波数を選択します。
2. 記憶させる選択ボタンを「ピッ」と音がするまで押し続けます。

▼ 記憶させた周波数を呼び出すにはボタンを押します。

- そのボタンに記憶させた周波数が選択されます。

### ⑤ 交通情報ボタン

交通情報放送を行っている地域で、あらかじめ記憶されている交通情報放送局を受信することができます。



#### ▼ 交通情報を受信するには

ボタンを押します。

もう一度ボタンを押すか、ほかのモードのボタン（FMボタン、AMボタン、ディスクボタン）を押すと、解除されます。

### 👉 アドバイス

- 初期設定の状態では 1620kHz が記憶されています。
- 交通情報が行われていない地域では受信できません。
- 交通情報ボタンを押して、交通情報を受信しているときは、選局ボタン（TUNE）・選択ボタンを押したり、オートプリセットをしても、周波数を選択できません。

#### ▼ 記憶されている周波数を変更するには

1. 記憶させる周波数を受信します。
2. 交通情報ボタンを「ピッ」と音がするまで押し続けます。

### 👉 アドバイス

- 交通情報は、AM放送の周波数のみ記憶させることができます。



## ○オート プリセット（放送局の自動記憶）

自動で受信可能な周波数を、選択ボタンに記憶させることができます。

旅先などで放送局の周波数がわからないときなどに便利です。

### ▼自動で周波数を記憶させるには

- FMを聞いているときはFMボタン、AMを聞いているときはAMボタンを「ピッ」と音がするまで押し続けます。
- 記憶操作が終了すると、「ピー」と音がして、記憶した中で一番低い周波数が受信されます。

## 👉 アドバイス

- オート プリセットをするごとに、現在受信状態の良い周波数が低い順に 6 局まで、選択ボタンに記憶されます。
- 受信周波数が 6 局未満のときは、受信することができた周波数だけが記憶されます。
- 地域や車の向きなどの条件により、すべての周波数の受信感度が悪い場合、自動で記憶されないことがあります。その場合、オート プリセットをする前に記憶させていた放送局が選択ボタンに記憶されたままになります。
- 同じ放送局からの受信でも、選択ボタンで選択し、記憶させた周波数とオート プリセットで記憶させた周波数は一致しないことがあります。
- オート プリセットによる記憶操作を同じ場所で繰り返しても、受信状態によっては、操作ごとに記憶される周波数が異なることがあります。

## ○選択ボタン・交通情報ボタンに記憶させた周波数

### 👉 アドバイス

- バッテリーやヒューズ交換などで、オーディオへの電力供給が断たれたときは、記憶させた周波数は消去され、初期設定の状態に戻ることがあります。この場合は、再度記憶させてください。



## 装備品の使いかた オーディオ

### CDの再生

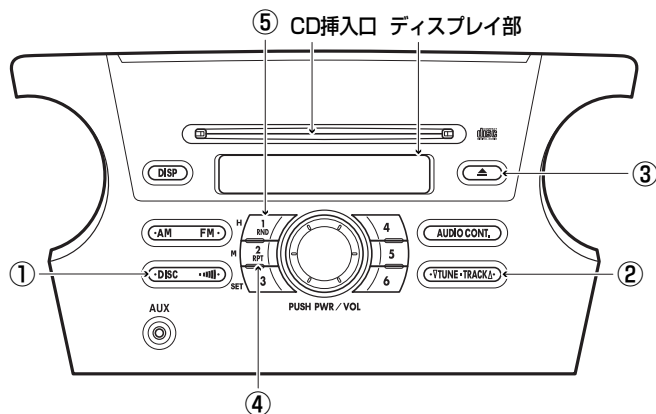

- ① ディスク ボタン
- ② トラック ボタン
- ③ CD取り出しボタン
- ④ リPEAT ボタン
- ⑤ ランダム ボタン

CDプレーヤーの使いかたについては、「オーディオの取り扱い」のページも併せてお読みください。

### アドバイス

- 下記のマークが付いているディスクを使用してください。

COMPACT  
disc  
DIGITAL AUDIO

COMPACT  
disc  
DIGITAL AUDIO  
TEXT

COMPACT  
disc  
DIGITAL AUDIO  
ReWritable

COMPACT  
disc  
DIGITAL AUDIO  
Recordable

- CD TEXTは表示されませんが、再生は可能です。
- 音楽用CD-R (CD-Recordable) ・ CD-RW (CD-ReWritable) に記録された音楽用データを再生できます。  
ただし、特性・傷・汚れなどにより再生できない場合があります。
- ディスクの状態 (録音環境・データ内容) により再生できない場合があります。
- MP3・WMA・AAC方式で記録されたディスクには対応していません。
- CD-ROM・コピー プロテクト機能付ディスクには対応していません。
- 8cmCDを使用するときは、アダプターを使用しないでください。
- Dual Discには対応していません。Dual Discを使用すると、機器の故障の原因になるおそれがあります。



## ○CDを再生するには

1. エンジン スイッチを“ON”または“ACC”の位置にします。

前回、エンジン スイッチを“LOCK”の位置にしたときにCDを再生していた場合は、自動的にCDが再生されます。

2. CDを挿入します。

CDはラベル面を上にして挿入します。CDが挿入されているときは、ディスク ボタンを押すと再生されます。

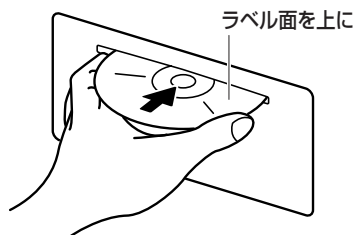

## ①ディスク ボタン

CDを再生することができます。



### ▼CDを再生するには

CDが挿入された状態で、ボタンを押します。

## ②トラック ボタン

曲の早送り・早戻しと、希望の曲の頭出しをすることができます。

・TUNE・TRACK△

### ▼早送り・早戻しをするには

ボタンを押し続けます。

- 早送りをするにはボタンの右側、早戻しをするにはボタンの左側を押します。
- ボタンを押している間、早送り（または早戻し）され、希望の位置で手を離すと、その位置から再生されます。

### ▼頭出しをするには

ボタンを曲数分だけ押して、希望の曲を選択します。

- 曲を進めるにはボタンの右側、曲を戻すにはボタンの左側を押します。

曲の再生中に

- ボタンの右側を押すと、次の曲が再生されます。
- ボタンの左側を押すと、その曲の始めに戻ります。このとき、もう一度ボタンを押すと、前の曲が再生されます。



## 装備品の使いかた オーディオ

### ③CD取り出しボタン

CDを取り出すことができます。



#### ▼CDを取り出すには

ボタンを押します。

- CDが取り出されると、CDが再生される前の状態に戻ります。
- エンジン スイッチが“LOCK”の位置でも、CDを取り出すことができます。
- エンジン スイッチが“LOCK”の位置以外のときは、CDを挿入口に残したままの状態、約 15 秒が経過すると、再度CDが挿入されます。

### ④リピート ボタン

選択されている曲を繰り返して（リピート）再生することができます。



#### ▼リピート再生するには

ボタンを押すごとに、リピート再生が“ON”と“OFF”に切り替わります。

- “ON”のときは、ディスプレイ部に“RPT”が表示されます。
- “OFF”にするまで、何度でも同じ曲が再生されます。



### ⑤ランダム ボタン

無作為に曲を選択して（ランダム）再生することができます。



#### ▼ランダム再生をするには

ボタンを押すごとに、ランダム再生が“ON”と“OFF”に切り替わります。

- “ON” のときは、ディスプレイ部に“RAND”が表示されます。
- “OFF” にするまで、何度でもランダムに曲が再生されます。

### ○CDプレーヤーの機能

#### 👉アドバイス

- プレーヤー内部を保護するため、異常が生じたときは、自動的にプレーヤーの機能が停止し、CDが再生されているときは、ディスプレイ部に“Err1”が表示され、異常を知らせます。  
ディスプレイ部に“Err1”の表示が出たときは、CD取り出しボタンを押してください。
- CDプレーヤーの内部温度が基準以上の高温になると、半導体レーザー部の劣化を保護するため、自動的に再生が停止されます。  
このとき、ディスプレイ部に“--H”が表示され、温度の上昇を知らせます。  
この状態のときは、温度が下がるまでお待ちください。



## 時刻の調整

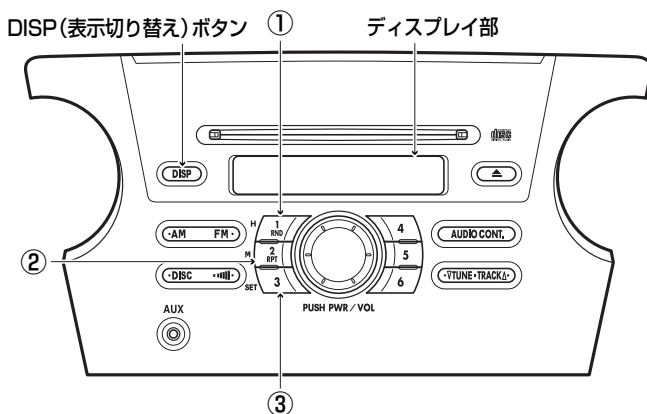

- ① “時” 調整ボタン
- ② “分” 調整ボタン
- ③ 時刻合わせボタン

- オーディオの電源の“ON”・“OFF”に関わらず、エンジンスイッチを“ON”または“ACC”の位置にすると、ディスプレイ部に時刻が表示されます。
- オーディオの操作を行うと、オーディオモードの表示になり、約5秒後に時計表示に戻ります。

### ○時計表示をオーディオモードの表示に切り替えるとき

#### ▼切り替えるには

DISP (表示切り替え) ボタンを押すごとに、時計表示とオーディオモードの表示が切り替わります。

#### 👉アドバイス

- オーディオの電源が“OFF”のときは、DISP (表示切り替え) ボタンを押すとバックライトも消灯します。

### ○時刻の調整

時刻を表示させているとき、DISP (表示切り替え) ボタンを押しながら、同時に各ボタンを押して調整します。

#### 👉アドバイス

- バッテリーやヒューズ交換などで、オーディオへの電力供給が断られたときは、初期設定の状態から時計の作動が開始されることがあります。この場合は、再度調整してください。



### ① “時” 調整ボタン

時計の“時”表示を調整することができます。



#### ▼ “時” 表示を調整するには

DISP（表示切り替え）ボタンを押しながら、“時”調整ボタンを押します。

- ボタンを押すごとに、数字が1つずつ大きくなります。
- ボタンを押し続けると、連続して数字が大きくなります。

### ② “分” 調整ボタン

時計の“分”表示を調整することができます。



#### ▼ “分” 表示を調整するには

DISP（表示切り替え）ボタンを押しながら、“分”調整ボタンを押します。

- ボタンを押すごとに、数字が1つずつ大きくなります。
- ボタンを押し続けると、連続して数字が大きくなります。

### ③時刻合わせボタン

時報などに合わせて、“分”表示を「:00」にすることができます。



#### ▼ “分” 表示を「:00」にするには

DISP（表示切り替え）ボタンを押しながら、時刻合わせボタンを押します。

- “分”表示が「30」未満の数字のときは、“時”表示の数字が変わりません。例えば、10:20は10:00になります。
- “分”表示が「30」以上の数字のときは、“時”表示の数字が1つ増えます。例えば、10:45は11:00になります。





## 装備品の使いかた オーディオ

### AUX（外部入力）端子

ポータブル オーディオなど市販の機器を接続して、その音声を車両のスピーカーで聞くことができます。

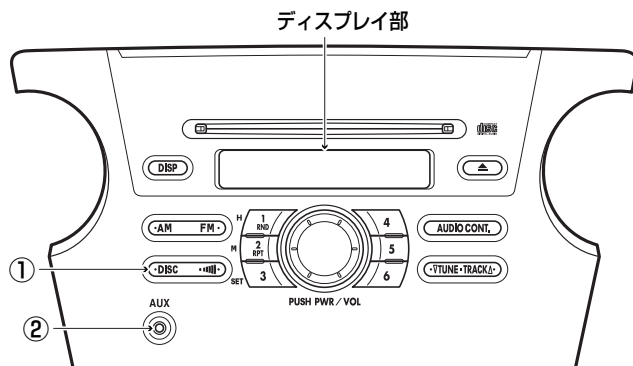

- ① ディスク ボタン
- ② AUX端子

▼ 外部入力モードに切り替えるには

1. ポータブル オーディオをAUX（外部入力）端子に接続します。  
市販のオーディオ ケーブル（抵抗なし）を使用して、ポータブル オーディオを接続します。



2. ディスク ボタンを押すと、ディスプレイ部に“AU”と表示され、外部入力モードに切り替わります。



#### アドバイス

- AUX（外部入力）端子にオーディオケーブルが接続されていないと、外部入力モードに切り替わりません。
- CDが挿入された状態で、AUX（外部入力）端子にオーディオケーブルが接続されていると、ディスク ボタンを押すごとに外部入力モードとCDモードが切り替わります。



## アドバイス

### AUX (外部入力) 端子について

- ステレオ ミニプラグ (3.5φ) が接続できます。オーディオ ケーブル (抵抗なし)、接続する機器の取扱説明書をよくお読みください。
- 接続する機器の電源は、機器の付属のバッテリーなどを使用してください。車に装着されているアクセサリ ソケットで充電しながら使用すると、雑音が出ることがあります。
- より良い音質で聞くには、接続する機器の音量を最大にして、オーディオ本体で音量を調整してください。
- 外部入力モード中に入力端子のプラグを抜いたり、接続する機器側のプラグを抜き差しすると、雑音が出ることがあります。



## 室内装備品

### 室内照明

#### ルーム ランプ

オーバーヘッドコンソール装着車以外

スイッチの位置によって、点灯、消灯の切り替えができます。

- ▼スイッチが“ON” のとき  
ドアの開閉に関係なく点灯します。
- ▼スイッチが“OFF” のとき  
ドアの開閉に関係なく消灯します。
- ▼スイッチが“DOOR” のとき  
ドア連動機能により、点灯・消灯します。  
(ドア連動機能→ 195 ページ)

#### ○フロント

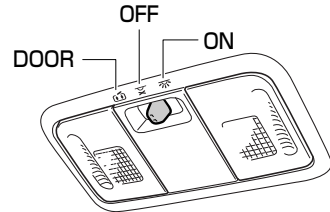

#### ○センター

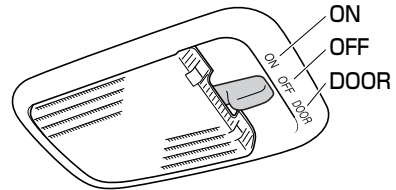



オーバーヘッドコンソール装着車

○フロント

スイッチを押すことによって、点灯、消灯の切り替えができます。

▼スイッチが“OFF”のとき  
ドアの開閉に関係なく消灯します。

▼スイッチが“DOOR”のとき  
ドア連動機能により、点灯・消灯します。  
(ドア連動機能→ 195 ページ)

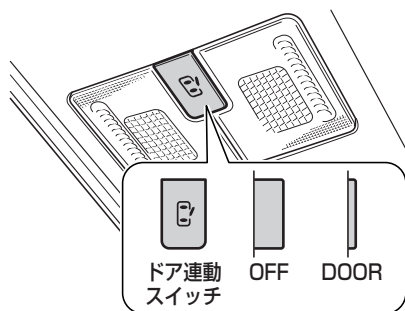

○センター

スイッチを押すことによって、点灯、消灯の切り替えができます。

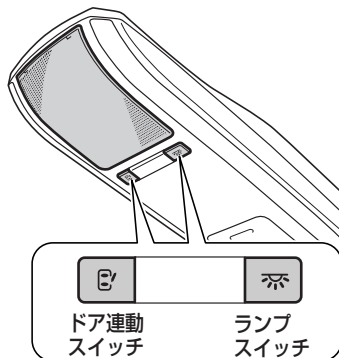

▼スイッチが“ON”のとき  
ドアの開閉に関係なく点灯します。

▼スイッチが“OFF”のとき  
ドアの開閉に関係なく消灯します。

▼スイッチが“DOOR”のとき  
ドア連動機能により、点灯・消灯します。  
(ドア連動機能→ 195 ページ)

スイッチの状態	スイッチの操作	
	☹側	☺側
ON		
OFF		
DOOR		



## 装備品の使いかた 室内装備品

### マップ ランプ

運転席、助手席の手元を照らすときに使  
用します。

#### ▼操作方法

マップ ランプを押し込むと点灯します。  
もう一度押し込むと消灯します。

オーバーヘッドコンソール装着車以外

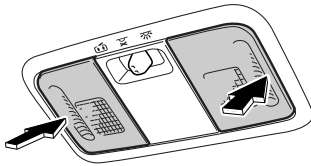

オーバーヘッドコンソール装着車

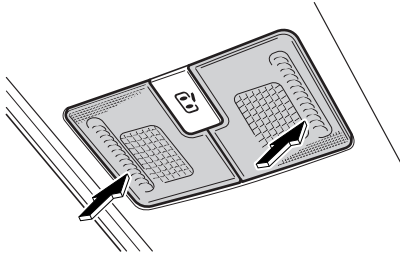

### フット ライト (運転席)

オプション/グレード別装備

ドア連動機能により、点灯・消灯します。  
(ドア連動機能→ 195 ページ)

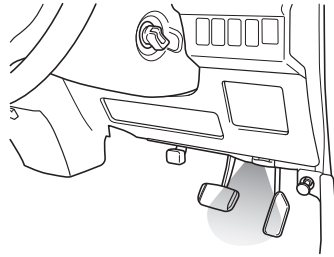

### カーゴルーム ランプ

ドア連動機能により、点灯・消灯します。  
(ドア連動機能→ 195 ページ)

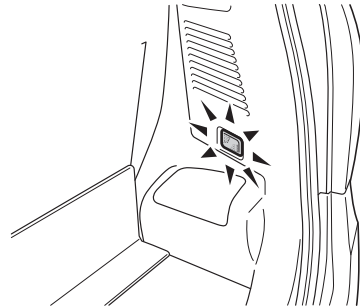



## ドア連動機能

- 室内照明（スイッチ付きはスイッチが“DOOR”のとき）およびイルミネーション（スイッチが“DOOR”のとき）は、ドア連動機能により、点灯・消灯します。
- メーター照明（ルミネセント メーターを除く）は、エンジン スイッチが“LOCK”または“ACC”の位置のとき、ドア連動機能により、点灯・消灯します。



## アドバイス

- 室内照明の点灯時間を変更することができます。詳しくはスバル販売店にご相談ください。

## ○タイマー機能\*

### ▼ドアの開閉

ドア	エンジンスイッチ	室内照明/ イルミネーション	メーター照明
全閉 ↓ いずれか開	—	点灯	
いずれか開 ↓ 全閉	ON	すぐに消灯	点灯
	LOCK または ACC	約15秒間点灯	

### ▼ドアの施錠・解錠

エンジン スイッチが“LOCK”の位置で、すべてのドアが閉まっているとき、下記の作動になります。

運転席 ドアロック	室内照明/ イルミネーション	メーター照明
解錠 ↓ 施錠	減光しその後消灯	すぐに消灯
施錠 ↓ 解錠	約15秒間点灯	

### ▼エンジン スイッチの操作

すべてのドアが閉まっているとき、下記の作動になります。

エンジン スイッチ	室内照明/ イルミネーション	メーター照明
ACC ↓ ON	すぐに消灯	点灯
ON ↓ ACC	約15秒間点灯	

## ○バッテリーあがり防止機能

バッテリーあがり防止のため、自動的に室内照明・メーター照明（ルミネセントメーターを除く）を消灯する機能です。

- エンジン スイッチが“LOCK”または“ACC”の位置で、ドアを開けたまま約 10 分が経過すると、自動的に消灯します。
- 再度、点灯させるには、すべてのドアを閉めるか、エンジン スイッチを“ON”の位置にしてください。

\* 実際には、いくつかの条件が同時に成立することにより、表中の作動と異なることがあります。



## 装備品の使いかた 室内装備品

### アクセサリー ソケット

電化製品の電源用ソケットとして利用することができます。

#### ▼使用方法

カバーを外し、電化製品の電源プラグを差し込んで使用します。

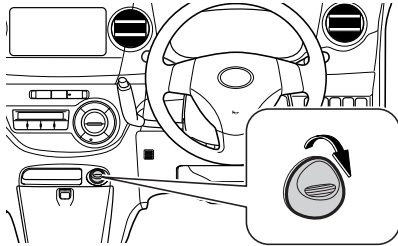

#### ⚠注意

- 電気容量は、DC12Vで最大電流 10A（最大消費電力 120W）です。この容量以上の電化製品を使用しないでください。最大電気容量を超える電化製品を使用すると、ヒューズが切れるおそれがあります。
- エンジンを停止した状態で使用しないでください。バッテリーあがりのおそれがあります。また、エンジンがかかっても、アイドリング状態で長時間使用すると、バッテリーがあがることがあります。
- アクセサリー ソケットを使用しないときは、カバーを閉めておいてください。異物がソケットに入ったり、飲料水などがかかると、故障したり、ショートするおそれがあります。

### サン バイザー

直射日光などでまぶしいときに使用します。側面に移動させて使用することもできます。

#### ▼使用するときは

図中の矢印の方向に動かします。

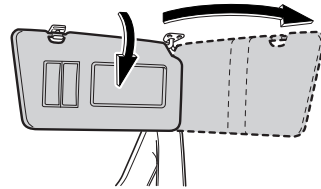

#### 👉アドバイス

- サン バイザーと天井の間に物を挟まないでください。発進時に物が落ちるおそれがあり危険です。

### チケットホルダー

チケット類を収納することができます。

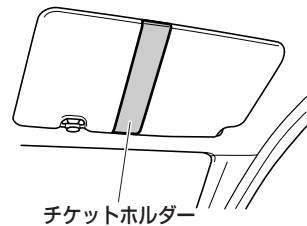

#### 👉アドバイス

- チケットホルダーにチケット類以外の物を入れしないでください。発進時に物が落ちるおそれがあり、危険です。



## カードホルダー

カード類を収納することができます。

### 📱 アドバイス

- カードホルダーにカード類以外の物を入れしないでください。発進時などに物が落ちるおそれがあり、危険です。

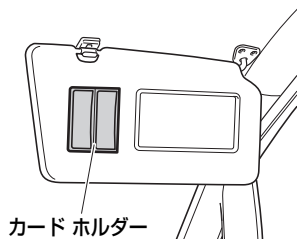

カードホルダー

## バニティミラー

オプション/グレード別装備

鏡として使用できます。

### ⚠️ 注意

- 走行中は使用しないでください。思わぬ事故につながるおそれがあります。

### ▼ 使用方法

カバーを矢印の方向に開けます。

- カバーを開けると照明が点灯します。
- カバーを閉めると照明が消灯します。

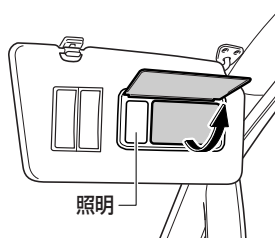

照明

### ⚠️ 注意

- カバーを開けたままにしておくと、バッテリーあがりの原因になりますので、使用しないときはカバーを閉めておいてください。
- カバーを開けたままサンバイザーを側面に移動させると、カバーが損傷するおそれがありますので、サンバイザーを側面に移動させるときは、カバーを閉めてください。





## 装備品の使いかた 室内装備品

### グローブ ボックス

物入れとして利用できます。

#### ▼開閉方法

- レバーを引いて開けます。
- 閉めるときはそのまま閉めます。

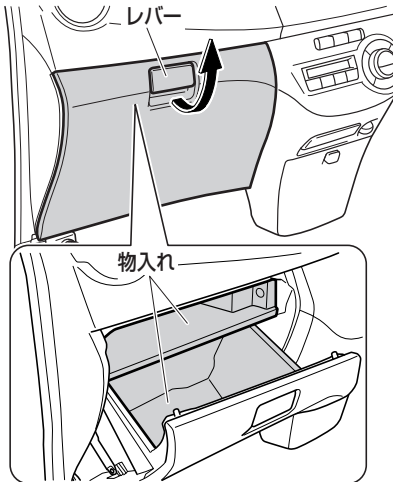

### ○グローブ ボックス ランプ

#### オプション/グレード別装備

車幅灯が点灯しているとき、グローブ ボックス内の照明が点灯します。

#### ⚠注意

- 走行中はグローブ ボックスを必ず閉めておいてください。急ブレーキなどの激しい運転の際に開いたカバーに体が当たるなど思わぬけがををするおそれがあります。

### センター ボックス

物入れとして利用できます。

#### ▼開閉方法

- ツマミを押して開けます。
- 閉めるときはそのまま閉めます。

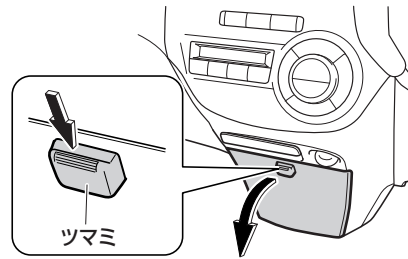

#### ⚠注意

- 走行中はセンター ボックスを必ず閉めておいてください。急ブレーキなどの激しい運転の際に開いたカバーに体が当たるなど思わぬけがををするおそれがあります。



## オーバーヘッドコンソール

### オプション/グレード別装備

物入れとして利用できます。

#### ▼開閉方法

- くぼみを押して開けます。
- 閉めるときは、そのままフタを閉めます。

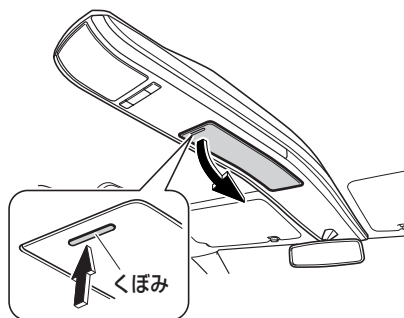

### ⚠注意

- 走行中はオーバーヘッドコンソールを必ず閉めておいてください。急ブレーキなどの激しい運転の際に開いたフタに体が当たるなど思わぬけがをすることがあります。
- 走行中に物を出し入れしないでください。運転のさまたげになり、思わぬ事故につながります。
- オーバーヘッドコンソールに収納することができる物の重さは、最大200gです。
- 炎天下での駐車は高温になりますので、プラスチック素材のメガネや精密機械などを収納したままにしないでください。レンズやフレームが変形・ひび割れを起こすことがあります。また、ライターやスプレーなどを収納しないでください。火災や爆発につながるおそれがあり危険です。
- オーバーヘッドコンソールに固い物や鋭利な物を収納しないでください。フタを開けたときに、中に入っている物が落下した場合、思わぬけがをすることがあります。
- フタを開けた状態から、さらに開く方向に力を加えないでください。破損や変形のおそれがあります。



## 装備品の使いかた 室内装備品

### フロント センター コンソール

#### オプション/グレード別装備

物入れとして利用できます。  
運転席と助手席の間にあります。

#### ▼使用方法

- フタを押して開けます。
- 閉めるときは、そのままフタを閉めます。

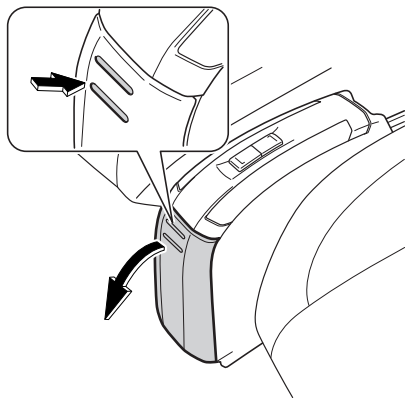

#### ⚠注意

- フロント センター コンソール の上に乗ったり、手をついたりしないでください。破損するおそれがあります。
- フタを開けた状態から、さらに開く方向に力を加えないでください。破損や変形のおそれがあります。
- 物を出し入れしないときは、フタを閉めておいてください。フタが開いていると、カバーが体に当たるなどして思わぬけがをするおそれがあります。また、急ブレーキなどの激しい運転の際に収納している物が飛び出すおそれがあり危険です。

### 助手席アンダー トレイ

#### オプション/グレード別装備

小物入れとして利用できます。

#### ▼使用方法

トレイを少し上に上げてから引き出して  
使用します。

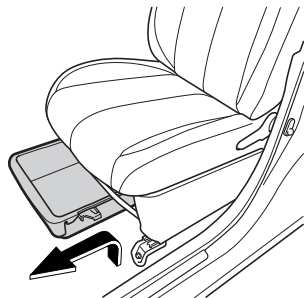

#### ⚠注意

- 走行中に引き出し、戻し操作をしないでください。思わぬ事故につながるおそれがあります。
- 走行時はトレイを一番奥まで確実に戻してください。
- 重さが約 2.0kg以上ある物を入れると急ブレーキをかけたときなどに飛び出すおそれがあります。



## カップホルダー

ペットボトルや缶ジュース、カップなどを置くときに便利です。

### △注意

- 使用しないときは、カップホルダーを必ず収納してください。急ブレーキなどの激しい運転の際に、カップホルダーに体が当たるなど、思わぬけがをするおそれがあります。
- やけどを防ぐために温かい飲み物にはフタをしてください。
- カップホルダーには、ペットボトルやカップ、飲料缶以外の物を置かないでください。急ブレーキをかけたときや、衝突したときなどに置いていた物が飛び出し、けがをするおそれがあります。  
また、下記のような異物が入ると、カップホルダーの開閉機構が損傷するおそれがあります。
- 爪楊枝・ヘアピン等の小さいもの、細かいもの
- タバコの灰
- 芳香剤の液体
- ジュースをこぼしたときは、ただちにふき取ってください。カップホルダー開閉機構が損傷するおそれがあります。

## 👉 アドバイス

- 飲み物が入った栓をすることができない容器（缶やカップなど）、または飲み物が入ったまま栓をしていないペットボトルを置くときは、飲み物がこぼれないように注意してください。
- カップホルダーに缶ジュースなどを置いているとき、振動で中身がこぼれるおそれがあります。注意してください。



## 装備品の使いかた 室内装備品

### ▼使用方法

- 使用するときは、矢印の方向にトレイを引き出します。
- 収納するときは、そのままトレイを押し込みます。

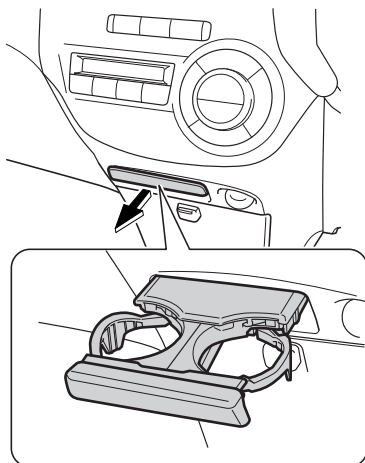

### 👉 アドバイス

- ペット ボトルや飲料缶などを置くと容器の大きさに合わせて、ホルダーが外側に広がります。

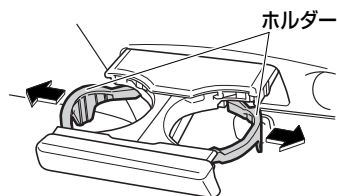

## ボトルホルダー

ペット ボトルなどを置くときに便利です。  
フロント ドア・リヤ ドアにあります。

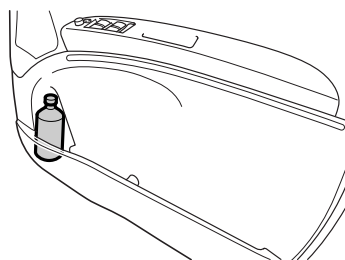

### 👉 アドバイス

- 飲み物が入った栓をすることができない容器（缶やカップなど）を入れないでください。また、飲み物が入ったまま栓をしていないペット ボトルを入れないでください。  
ブレーキ時に、飲み物がこぼれるおそれがあります。



## サブ トランク

収納スペースとして利用できます。  
また、ジャッキ、工具などの格納場所になっています。  
サブ トランクは取り外すことができ、サブ トランクの下側にスペア タイヤを格納しています。

(格納場所→ 208 ページ)

### ▼使用方法

リッド (フタ) を持ち上げて使用します。

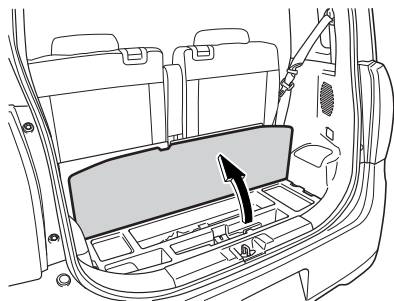

### ⚠注意

- カーゴ ルームでの作業時は、リヤ シートをスライドさせないでください。手を挟むなどけがをするおそれがあります。

## ショッピング フック

軽量の荷物や、袋をかけておくのに便利です。

助手席シート バックにあります。



### アドバイス

- 特に重たい物や、大きな物をショッピング フックにかけないでください。  
(最大荷重量約 3kg)  
フックが折れたり、走行中に外れたりするおそれがあります。

### ▼使用方法

- フックの下部を押さえ、反転させて使用します。
- 元に戻すときは、そのまま反転させフックを格納してください。

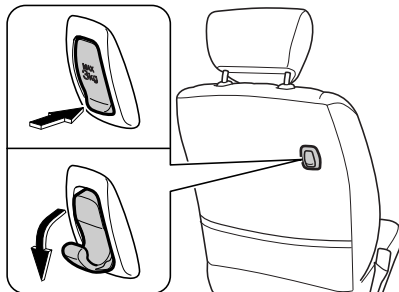



## アシスト グリップ

引き起こして使用できます。

### ▼使用方法

- 矢印の方向に引き起こします。
- 使用後は、自動的に元に戻ります。

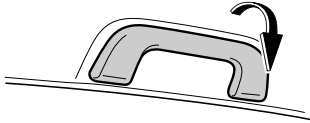

### アドバイス

- 特に重たい物や、大きな物をアシストグリップにかけないでください。アシストグリップが折れたり、走行中に外れたりするおそれがあります。



## ブルー イルミネーション

オプション/グレード別装備

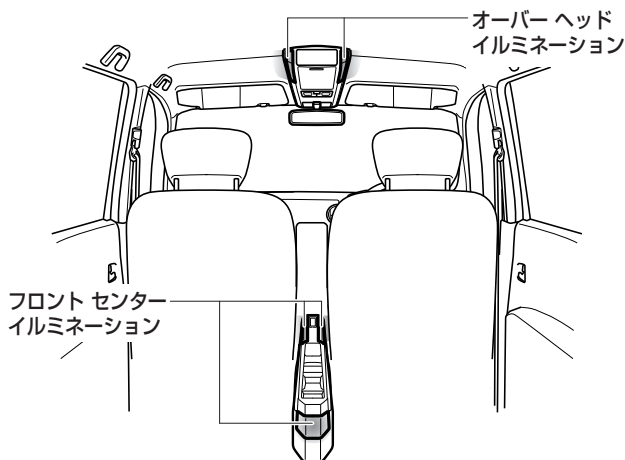

○イルミネーション スイッチ  
スイッチを押すことによって、イルミネーションの点灯、消灯の切り替えができます。

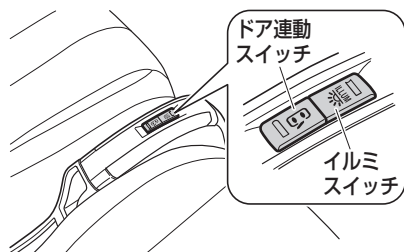

○イルミネーションの点灯・消灯

▼スイッチが“ON”のとき  
ドアの開閉に関係なく点灯します。

▼スイッチが“OFF”のとき  
ドアの開閉に関係なく消灯します。

▼スイッチが“DOOR”のとき  
ドア連動機能により、点灯・消灯します。  
(ドア連動機能→ 195 ページ)

スイッチの状態	スイッチの操作	
	ILLUM 側	側
ON		
OFF		
DOOR		







## いざというときに

車載工具の使いかたや、車を運転するうえで  
いざというときの処置の方法について  
説明しています。

### ■ 工具類

格納場所	208
ジャッキの使いかた	209

### ■ いざというときの処置

エンジンがかからないとき	212
故障したとき	212
けん引される時	214
パンクしたとき	216
応急用スペア タイヤ	216
タイヤ交換	217
バッテリーあがりの処置	222
オーバーヒートの処置	224
ヒューズの交換	225
電球（バルブ）交換	230
キーの電池交換	247
キーを閉じ込めたとき	251
事故が起きたとき	252



## 工具類

### 格納場所

サブ トランクに収納しています。

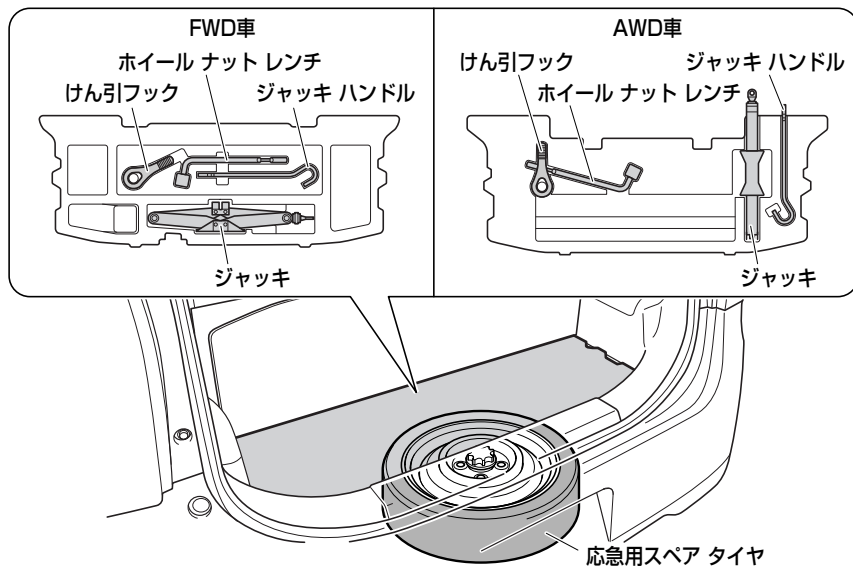

### ⚠注意

- 応急用スペア タイヤ、ジャッキ、工具は所定の位置にしっかり固定してください。室内などに放置すると、急ブレーキ時などに工具が体に当たるなど、大変危険です。



## ジャッキの使いかた

### ⚠警告

- ジャッキ アップした車の下には絶対にもぐらないでください。万一ジャッキが外れると大変危険です。
- ジャッキ アップするときはジャッキの上や下に物を挟まないでください。
- ジャッキ アップするときは、必ず、駐車ブレーキをかけ、セレクト レバーをPレンジに入れて、輪止めをしてください。車が動き出すおそれがあり危険です。
- ジャッキは砂や石ころのない安定した平らなかたい場所を選んでセットしてください。ジャッキ アップしたとき、車が動き思わぬ事故につながるおそれがあります。
- 車に備え付けのジャッキは、タイヤの交換およびタイヤ チェーンの脱着以外には使用しないでください。
- ジャッキ アップするときは、交換するタイヤと対角線上にあるタイヤの前後に輪止めをしてください。
- ジャッキは、セット位置以外にかけないでください。外れたり、車を損傷するおそれがあります。
- ジャッキ アップするときは、人や荷物を車から降ろしてください。
- ジャッキは、伸ばすほど不安定になります。タイヤが地面から 3cm以上離れないようにしてください。
- ジャッキ アップしているときは、エンジンをかけないでください。

### ⚠警告

- タイヤのローテーション時などに、車載のジャッキを用いて、両車輪同時に上げるようなことはしないでください。接地しているタイヤが動き、車体がずれるおそれがあります。

### ⚠注意

- 車に備え付けのジャッキは、お客様の車専用です。ほかの車に使用したり、ほかの車のジャッキをお客様の車に使用しないでください。車を損傷したり、思わぬ事故につながるおそれがあります。





### ジャッキをセットする位置

ジャッキは必ずジャッキ セット位置にセットしてください。

#### ▼セットする位置

取り替えるタイヤに近いジャッキ セット位置にセットします。

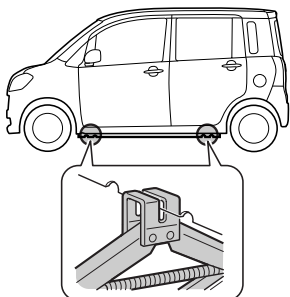

#### ⚠注意

- FWD車はリヤ サスペンション ビームにジャッキをかけないでください。

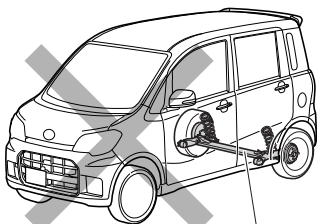

リヤ サスペンションビーム

### ジャッキのかけかた

#### ▼操作手順

1. ジャッキを手で回して、セット位置まで上げます。

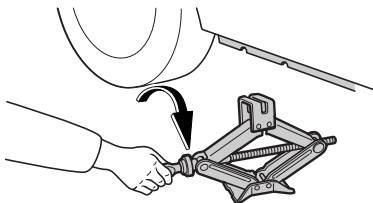

2. ジャッキが確実にセット位置にかかっていることを確認し、ジャッキ ハンドルを使って、タイヤが地面から少し離れる位置まで車を持ち上げます。

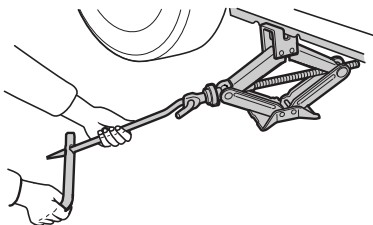

#### 📱アドバイス

- ジャッキ ハンドルは図のように組み立てて使用してください。

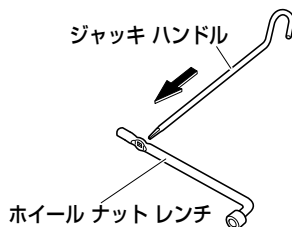



## ガレージ ジャッキ（市販品）を使用する場合

### 📖 アドバイス

- ガレージ ジャッキを使用する場合は、ラジエーター サポートに当たらないよう図のガレージ ジャッキ位置にセットをして、ジャッキ アップを行ってください。詳しくはスバル販売店にご相談ください。

FWD車（車両の下から見た位置）

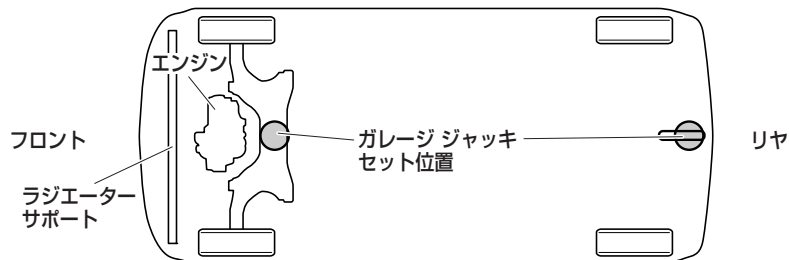

AWD車（車両の下から見た位置）

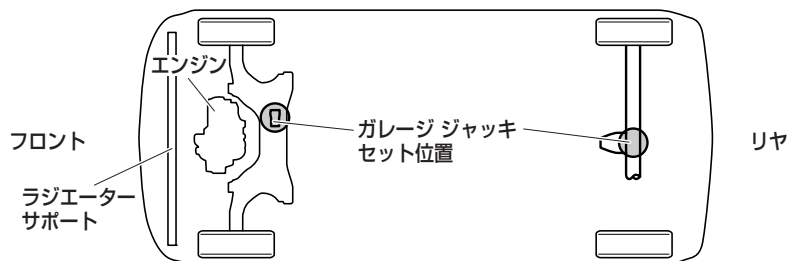



## いざというときに いざというときの処置

# いざというときの処置

### エンジンがかからないとき

#### 燃料カット システム

外部から強い衝撃を受けてエンジンが止まってしまった場合、燃料カット システムが作動している可能性があります。燃料カット システムはエンジンへの燃料の供給を停止させることにより火災などの二次災害を防止する装置です。

#### ▼ エンジンを再始動するには

エンジンを再始動するにはエンジン スイッチを“LOCK”または“ACC”の位置に戻してから行ってください。

#### ⚠警告

- 燃料漏れのおそれがあるとき、また、燃料のにおいがするときは、エンジンを再始動せずに、お近くのスバル販売店にご連絡ください。

### 故障したとき

#### エンスト

安全な場所まで移動してください。付近に人がいる場合は押しもらってください。

#### ⚠注意

- 車を押す場合、セレクト レバーはNレンジに入れてください。

#### 👉 アドバイス

- 緊急を要する場合は発炎筒で合図してください。

#### ○ 踏切内の場合

踏切内で動かなくなったり、脱輪などですぐ動かせない場合は、ただちに踏切の非常ボタンを押してください。



## スタック（立ち往生）

脱輪や、ぬかるみでタイヤが空転して動かさなくなったときは、下記の方法で脱出します。

### ▼脱出方法

タイヤの下に石や木などをあてがい脱出します。または前進、後退を繰り返し慣性を利用して脱出します。

### ⚠注意

- 布きれなどをタイヤの下に挟んで脱出するときは、布きれがタイヤにからまないように注意してください。
- タイヤを高速で回転させないでください。バースト（破裂）したり、異常過熱を起こし危険です。
- タイヤの後方に立たないでください。あてがった石や木が飛んでくるおそれがあります。

## 発炎筒

発炎筒は高速道路や踏切内での故障など、非常事態が発生したときに使用する非常信号用具です。

### ▼設置場所

グローブボックス左下に設置されています。

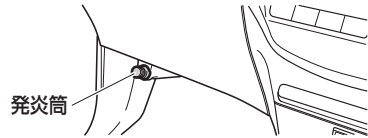

### ⚠注意

- 非常用信号としてのみお使いください。
- お子さまに絶対触らせないでください。いたずらなどにより発炎筒が発火し、思わぬ事故につながるおそれがあります。
- 発炎筒を使うとき、顔や体に向けてやけどの危険があるのでさけてください。
- ガソリンなどの可燃物のそばで使用すると、火災をまねく危険がありますのでさけてください。
- トンネル内では使用しないでください。トンネル内では非常点滅灯や懐中電灯で合図してください。

### 👉アドバイス

- 使用法は、発炎筒に記載されています。あらかじめよく読んでください。
- 発炎筒を使うときは、非常点滅灯も点滅させてください。
- 発炎筒には有効期限がありますので、事前に確認しておいてください。







## いざというときに いざというときの処置

### けん引されるとき

故障車の移動は、スバル販売店、スバル指定サービス工場、または専門業者に依頼し、車両積載車で4輪とも持ち上げて運搬してください。

(スバル販売店、スバル指定サービス工場とJAFロードサービスの連絡先は、別冊の「スバル サービス ネットワーク」に記載されています。)

### ⚠警告

- 後輪だけを持ち上げたけん引は、車両が不安定になるので、行わないでください。
- AWD車の場合、前輪、または後輪だけを持ち上げたけん引は絶対にしないでください。  
前輪、または後輪だけを持ち上げて運搬すると、駆動装置が損傷したり、車がレッカー車(台車)から飛び出すおそれがあります。

やむを得ず、ロープによるけん引をするときは、下記の注意にしたがってください。

▼けん引を行う前に

### ⚠注意

- 他車をけん引する能力はありません。車体のいずれかにロープをかけるなどのけん引はしないでください。
- ロープによるけん引を行う前に、駆動系に故障がないことを、スバル販売店、スバル指定サービス工場にご確認ください。  
駆動系に故障の可能性がある場合は、ロープによるけん引はしないでください。

### ⚠注意

- ロープによるけん引をするときの速度は30km/h以下、けん引距離は50km以内にしてください。この速度・距離を超えると、トランスミッションに悪影響をおよぼし、損傷するおそれがあります。
- キーレスアクセス装着車のエンジンスイッチ回転機構が故障したときは、ハンドルロックが解除できないため、ロープによるけん引はできません。
- けん引される車は、下記の事項を守って慎重に運転してください。通常と同じ感覚で運転すると、事故につながるおそれがあります。
  - できるだけ人や荷物をおろし、車体を軽くしてください。
  - エンジンスイッチはハンドルロックを解除させるために“ACC”の位置にし、セレクトレバーはNレンジにしてください。
  - エンジンが停止していると、いつもよりハンドル操作が重くなりますので、できるだけエンジンを始動してください。  
また、ブレーキの効きが悪くなりますので、通常より強めにブレーキペダルを踏んでください。
  - 長い下り坂では、ブレーキが過熱して、効かなくなるおそれがありますので、けん引しないでください。

## いざというときに いざというときの処置



### けん引の方法

前の車の制動灯に注意して、常にけん引ロープをたるませないように気を付けてください。

また、けん引ロープには必ず白い布（30cm四方以上）を付けてください。

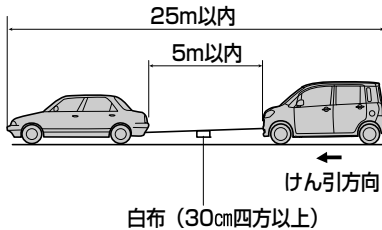

- 用意した⊖ドライバーなどを図の位置の切りかきから差し込み、カバーを外します。

#### 標準車

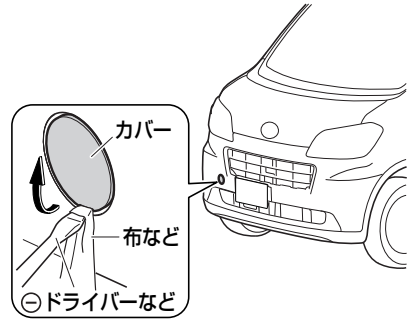

#### カスタム仕様車

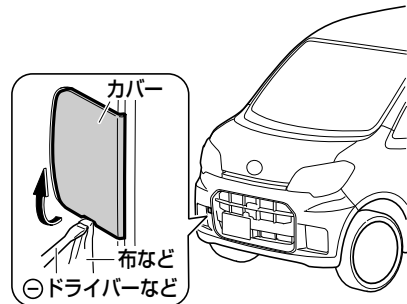

### ロープをかける位置

ロープは必ず車体先端のフックにかけてください。

#### ▼けん引フックの取り付けかた

- 傷付き防止のため、先端に布などを巻いた、カバーとバンパーのすき間に入る程度の薄刃の⊖ドライバーなどを用意します。

- けん引フックを矢印の方向に回しながら差し込み、ホイール ナット レンチでしっかりと固定します。

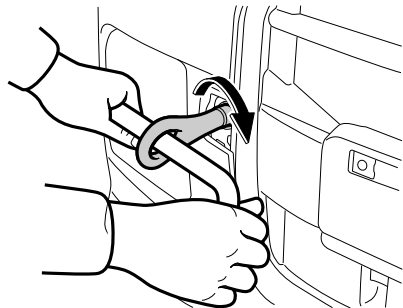



## いざというときに いざというときの処置

### パンクしたとき

高速走行中にパンクやバースト（破裂）したときは、ハンドルをしっかりとって、徐々にブレーキをかけてスピードを落としてください。急ブレーキをかけるとハンドルを強く取られ危険です。

### 応急用スペア タイヤ

応急用スペア タイヤは、タイヤがパンクしたときの応急用としてのみ使うタイヤです。応急用スペア タイヤは標準タイヤに比べて、空気圧が高く、直径がやや小さくできています。お使いになるときは注意事項をお守りください。

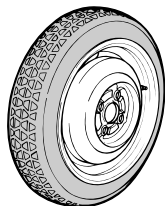

### △注意

- 応急用スペア タイヤを装着した場合は 80km/h以下で走行し、できるだけ早く標準タイヤに交換してください。
- この応急用スペア タイヤは型式、車種によって違います。ほかのタイヤやホイールと組み合せたり、ほかの型式、車種の車に使わないでください。走行に悪影響が出て、思わぬ事故につながるおそれがあります。
- 前輪がパンクしたときには、応急用スペア タイヤを前輪に使用しないでください。前輪がパンクしたときには、応急用スペア タイヤを後輪に装着し、外した後輪タイヤを前輪に付けて走行してください。



## ⚠注意

- 応急用スペア タイヤにタイヤ チェーンを装着しないでください。タイヤチェーンが車体側に当たったり、走行に悪影響をおよぼすおそれがあります。  
雪道、凍結路で前輪がパンクした場合は、応急用スペア タイヤを後輪に装着し、外した後輪タイヤを前輪に付けてからタイヤ チェーンを装着してください。
- 応急用スペア タイヤを装着して突起物などを乗り越えるときは、標準タイヤを装着しているときと同じ感覚で運転しないでください。応急用スペアタイヤ装着時は車高が低下します。同じ感覚で運転するとぶつけるおそれがあります。
- 応急用スペア タイヤの点検は、最低でも月1回行ってください。  
空気圧が不足している状態で走行すると思わぬ事故につながるおそれがあります。（空気圧はフロント ドア開口部に記載しています）

## 📖アドバイス

- 応急用スペア タイヤを取り出すとき、または格納するときは、リヤシートを車両前方へスライドしてください。

## タイヤ交換

▼ 交換作業を行うにあたって

### ⚠警告

- ジャッキ アップした車の下にもぐらないでください。万一、ジャッキが外れると大変危険です。

### ⚠注意

- この車専用以外のホイールを使用しないでください。専用以外のホイールを使用すると、走行装置やブレーキ装置に支障をきたし、安全な走行ができなくなります。





## いざというときに いざというときの処置

### 交換の準備

#### ⚠注意

- 車を交通のさまたげにならず安全に作業できる平らな場所へ移動させて作業を行ってください。
- パンクなどにより路上で作業を行うときは、交通のさまたげにならない場所に寄せ、非常点滅灯を点滅させ、停止表示板を使用してください。
- 人は車から降り、重い荷物は車から降ろしてください。

### フル ホイール キャップ装着車

傷付き防止のため、先端に布などを巻いたジャッキ ハンドルを穴の開いていない部分（リブ部）に差し込み、タイヤを支点にしてフル ホイール キャップを外します。

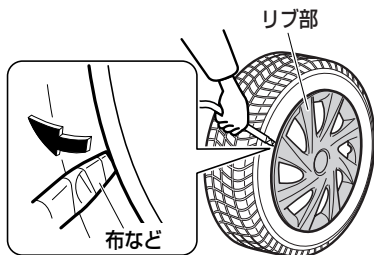

#### ⚠注意

- キャップは手で外さないでください。けがをするおそれがあります。
- ホイール キャップを外すとき力を入れすぎないでください。けがをしたり、ボディなどを傷付けるおそれがあります。
- ジャッキ ハンドルは必ず穴の開いていない部分（リブ部）に差し込んでください。ホイール キャップが割れるおそれがあります。

### 交換の手順

1. 駐車ブレーキを十分にかけ、エンジンは停止し、セレクト レバーをPレンジの位置にします。  
交換するタイヤと対角線上にあるタイヤの前後に輪止めを置きます。

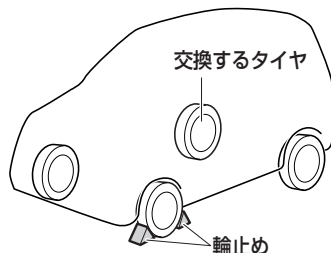

#### 👉アドバイス

- 輪止めは車載されていませんので、必要に応じて準備してください。なお、輪止めは、タイヤを固定できる大きさの石などで代用できます。
2. 工具、ジャッキ、スペア タイヤを取り出します。  
(格納場所→ 208 ページ)  
(ジャッキの使いかた→ 209 ページ)  
(応急用スペア タイヤ→ 216 ページ)



3. ジャッキが外れた場合の危険防止のため、スペアタイヤは交換するタイヤの近くの車体の下に置きます。

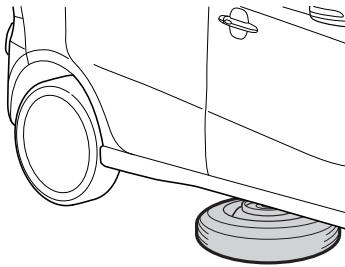

4. ホイール ナット レンチでホイール ナットを左に回し、手で回るくらいまでゆるめます。

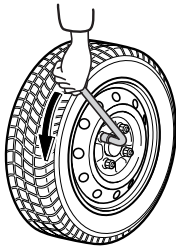

5. タイヤと路面が少し離れるまでゆっくりとジャッキ アップし、車体を上げます。

(ジャッキの使いかた→ 209 ページ)

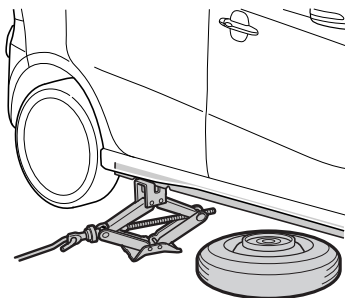

6. 4 個のホイール ナットを外し、タイヤを外します。

タイヤを地面に置くときは、傷が付かないように、ホイール意匠面を上向きに置いてください。

7. 交換するタイヤのホイールの接触面の汚れをふき取ります。

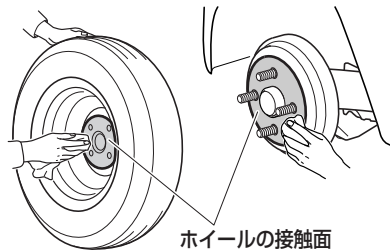

### ⚠注意

- タイヤを取り付けるときに、ホイールの取り付け部やホイール裏側の取り付け面がほこりなどで汚れていると、走行中にナットがゆるみ、タイヤが外れるおそれがあり危険です。

8. 交換するタイヤを取り付けます。



## いざというときに いざというときの処置

9. ナットのテーパ部がホイールのシート部に軽くあたるまで、ナットを右に回して仮締めします。

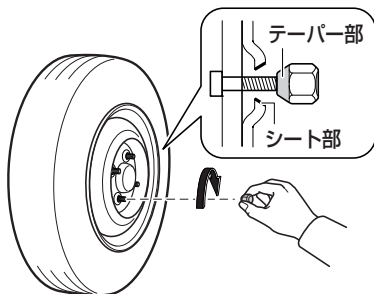

### ⚠注意

- ナットやボルトにオイルやグリースをぬらないでください。ナットがゆるんでタイヤが外れ、思わぬ事故につながるおそれがあります。また、必要以上に締め付けられて、ナットやボルトが破損するおそれがあります。

10. タイヤが地面につくまで車体をおろし、ホイール ナットを均等に対角線の順にホイール ナット レンチで 2、3 度にわたり十分締め付けます。

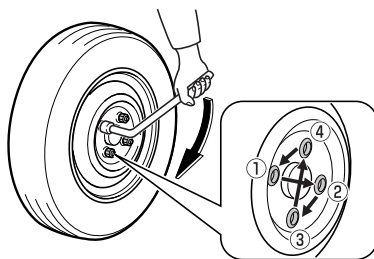

### ⚠注意

- ホイール ナット レンチを足で踏んだり、パイプを継ぎたしたりしないでください。必要以上に締め付けると、ボルトが破損するおそれがあります。
- 締め力（ホイール ナット レンチ先端にて）：440～590N {45～60kgf}
- 締めトルク：103N・m {1,050kgf・cm}



11. 工具、ジャッキ、タイヤを片付けます。

### 👉 アドバイス

#### 標準タイヤを収納する場合

●パンクした標準タイヤは、応急用スペアタイヤを収納している位置には収納できません。

リッド（フタ）とサブ トランクを起こし、ホイール意匠面を表向きして、図のように斜めにした状態で収納してください。

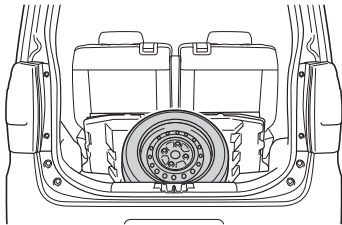

12. 走行後ホイール ナットのゆるみがないことを点検します。

### ⚠️ 注意

- パンク時に限らず、タイヤを脱着したときは、しばらく走行したあと、再度ホイール ナットにゆるみがないことを確認してください。
- タイヤは必ず指定サイズのタイヤを使用してください。指定サイズ以外のタイヤを使用すると安全性を損ない大変危険です。
- タイヤは4輪とも指定サイズで、同一サイズ、同一メーカー、同一銘柄および同一トレッドパターン（溝模様）の物を装着してください。
- 摩耗差の著しいタイヤは使用しないでください。
- 走行中、ハンドルや車体に振動が出た場合は、タイヤのバランスの点検をスバル販売店で受けてください。
- アルミ ホイール装着車は、専用品以外のナットは使用しないでください。走行中にナットがゆるみ、タイヤが外れるおそれがあり危険です。





## いざというときに いざというときの処置

### 標準タイヤに戻すとき

タイヤ交換の手順と同じです。

#### △注意

- 傷、変形がある物は再使用しないでください。
- タイヤの空気圧を確認してください。  
(タイヤの空気圧は運転席側ドア開口部に記載しています)
- タイヤを新品に交換する場合は、必ず指定のサイズのタイヤに交換してください。

### フル ホイール キャップ装着車

フル ホイール キャップを取り付けます。

- タイヤのバルブとフル ホイール キャップの切り欠き部を合わせ、フル ホイール キャップの外周部を押して取り付けます。

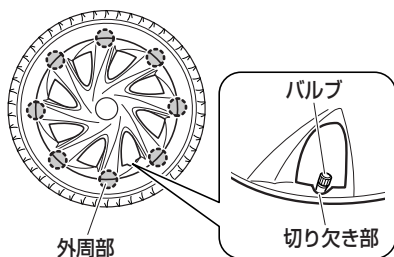

### バッテリーあがりの処置

下記のような症状が見られるとバッテリーあがりが考えられます。

- スターターが回らない。
- スターターが回っても回転が弱く、なかなかエンジンがかからない。
- ヘッド ランプがいつもより暗い。
- ホーンの音が小さい、または鳴らない。
- キーレス アクセス装着車のアクセスキーでドアが解錠しない。

#### 👉 アドバイス

- バッテリーあがりを防ぐために下記のことをお守りください。
- エンジンを止めたままランプをつけたり、オーディオを長時間使用しない。
- エンジン回転中でも渋滞などで長時間止まっている場合は、ときどきエンジンの回転を上げる。
- バッテリー液量が減っていると充電能力が低下して寿命が短くなります。ときどき点検して液の補充をしてください。
- バッテリーを交換したとき、新しいバッテリーは、バッテリーを設置するトレイの車両後方側に設置してください。



▼ 処置を行う前に

**⚠ 警告**

- 火気をバッテリーに近付けないでください。バッテリーから発生する可燃ガスにより爆発するおそれがあり危険です。
- バッテリー液が万一皮膚や目に付いたら、その箇所を多量の水で十分洗浄して、ただちに医師の診断を受けてください。バッテリー液には希硫酸が含まれており、毒性、腐食性があります。
- 処置の手順でブースター ケーブルをバッテリーあがり車のバッテリーの⊖端子に接続しないでください。火花が発生し、バッテリーから発生する可燃ガスに引火する危険があります。
- バッテリーの液量がバッテリー側面に表示されている下限（LOWER LEVEL）以下になったまま使用または充電をしないでください。バッテリーの破裂（爆発）の原因となるおそれがあります。

▼ 処置の手順

1. エンジン ルーム サービス カバーを取り外します。  
(エンジン ルーム サービス カバー → 257 ページ)
2. バッテリーの⊕端子のカバーを外し、ブースター ケーブルを図の番号順で接続します。
  - ① バッテリーあがり車の⊕端子
  - ② 他車の⊕端子
  - ③ 他車の⊖端子
  - ④ 下記の箇所（アースにつなぐ）

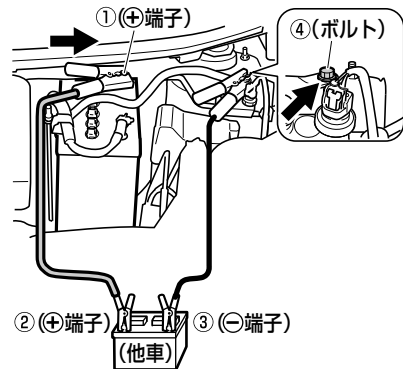



## いざというときに いざというときの処置

3. 電源側の車（他車）を始動し、少しエンジン回転を高めに保ちます。
4. バッテリーあがり車のエンジンを始動します。
5. ブースター ケーブルを接続順序の逆で外します。
6. エンジン ルーム サービス カバーを取り付けます。  
(エンジン ルーム サービス カバー → 257 ページ)

### ⚠注意

- 押しがけによる始動はできません。
- 必ず 12Vバッテリー車と接続してください。
- ケーブル接続の際には、ブースターケーブルを矢印の方向にして、⊕端子に接続させてください。  
また、⊕端子をボディ金属部や⊖端子に接触させたり、逆に接続しないでください。
- ケーブルが冷却ファンやベルトに巻き込まれないように、接続には十分注意してください。

### オーバー ヒートの処置

下記の状態がオーバー ヒートです。

- 水温警告灯が点滅・点灯したとき
- ボンネットから蒸気が立ちのぼり、エンジンの出力が低下したとき

車を安全な場所に止め、下記の処置をしてください。

▼ 処置を行う前に

### ⚠警告

- 水温が高いときは、冷却水注入口を外さないでください。冷却水の圧力が冷却水注入口にかかっているため、蒸気や熱湯が吹き出し、大変危険です。
- 冷却ファンに絶対に触れないでください。突然、ファンが回転するため、大変危険です。

▼ 処置の手順

1. ボンネットから蒸気が出ていたら、エンジンを止めて、蒸気が出なくなるまでボンネットを開けないでください。蒸気が出なくなったらエンジンを始動しボンネットを開け、風通しを良くします。
2. ボンネットから蒸気が出ていなければ、エンジンをかけたままボンネットを開け、風通しを良くします。



3. 1 または 2 の処置を行ったあと、エンジン ルームをチェックします。エンジン ルーム内が下記のような状態であれば、ただちにエンジンを止めてスバル販売店にご連絡ください。
  - 冷却ファンが回転していないとき
  - ホース類などから蒸気や熱湯が漏れているとき
  - 冷却水リザーバー タンクの水がないとき
  - ファン ベルトが切れているとき
4. 水温警告灯が消灯したらエンジンを止めます。
5. エンジンが十分に冷えてから冷却水の量、ファン ベルトのゆるみ、ラジエーターのコア（放熱部）の著しい汚れやゴミの付着の有無などを点検します。
6. 冷却水が不足しているときは、補給します。冷却水の補給は、別冊の「メンテナンス ノート」を参照してください。

### アドバイス

- オーバー ヒートを防止するため、日頃から冷却水の量と冷却水の漏れがないかを点検するように心がけてください。（冷却装置、冷却水の点検は別冊の「メンテナンス ノート」参照）

### ヒューズの交換

ランプが点灯しない場合や、電気系統の装置がはたらかない場合は、ヒューズ切れが考えられます。点検、交換を行ってください。ヒューズについてはスバル販売店にご相談ください。

### ヒューズの位置

- インストルメント パネル  
ヒューズ ボックス

グローブ ボックス奥に設置されています。

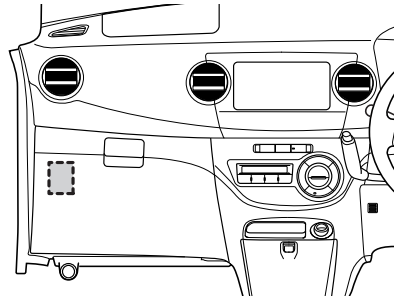



## いざというときに いざというときの処置

### ▼グローブボックスの取り外しかた

1. エンジン スイッチを“LOCK”の位置にします。
2. グローブボックスを開けます。
3. ダンパー ステアを矢印の方向に押し、取り外します。

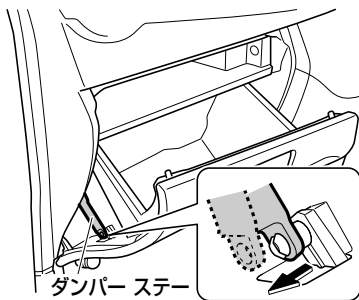

4. グローブボックスを矢印の方向へ引き上げて下部ツメを外します。

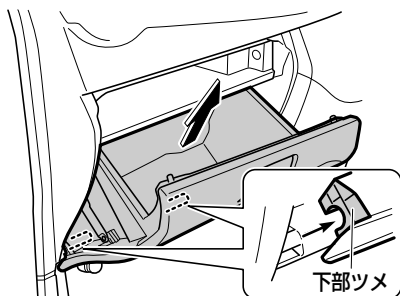

5. 上部ツメが引っかからないように、少し傾けながら、グローブボックスを取り外します。

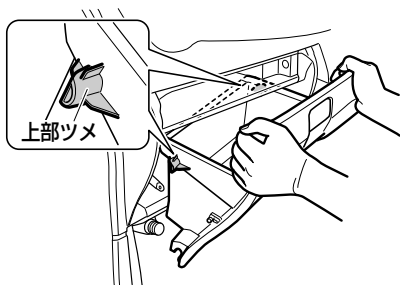

### ▼グローブボックスの取り付けかた

1. グローブボックスを水平にして、下部ツメを取り付けます。

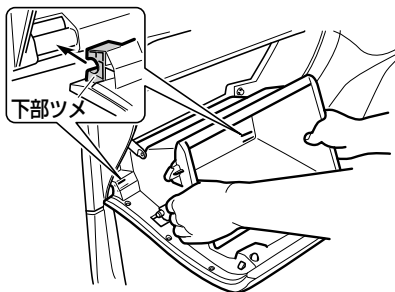

2. ダンパー ステアをグローブボックスに取り付けます。

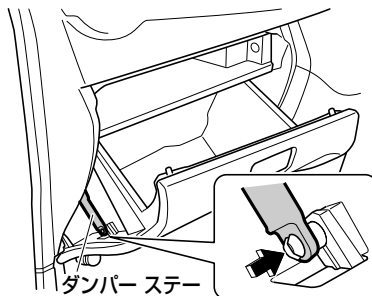



3. グローブ ボックスを矢印の方向に押し込みます。

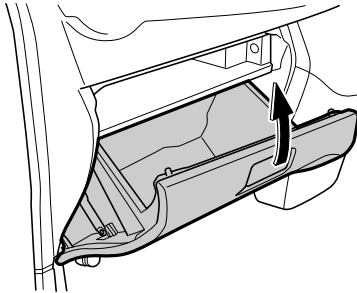

### 📖 アドバイス

- グローブ ボックスを取り付けるときは、十分にかん合していることを確認してから、ボックスを開めてください。下部ツメのかん合が不十分なままだと、ボックスが開かなくなります。

- エンジン ルーム ヒューズ ボックス

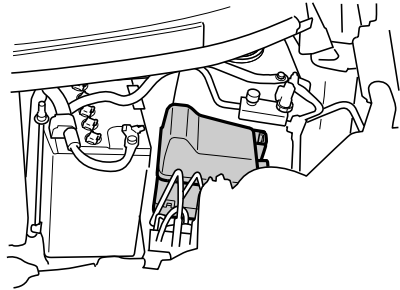

### ▼ 取り外しかた

1. エンジン スイッチを“LOCK”の位置にします。
2. カバー横のツメを押しながら、カバーを開けます。

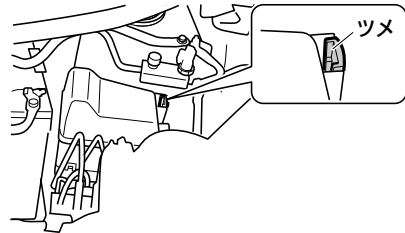

### ▼ 取り付けかた

取り外すときと逆の手順で行います。



# いざというときに いざというときの処置

## ヒューズ ボックス

ヒューズ ボックスのラベルに各ヒューズのアンペア数と受け持つ装置の名称を表示しています。

ヒューズは、ラベル表示にしたがって交換してください。

### ○インストルメント パネル ヒューズ ボックス

#### ▼ラベル位置

グローブ ボックスの裏側に表示されています。

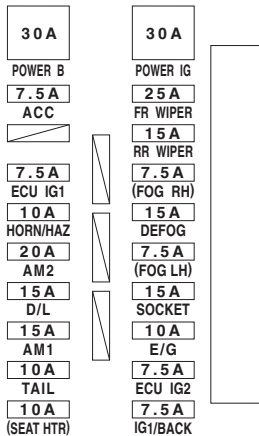

○エンジン ルーム ヒューズ ボックス  
ヒューズ ボックスのカバーに表示されています。

#### HDランプ装着車以外

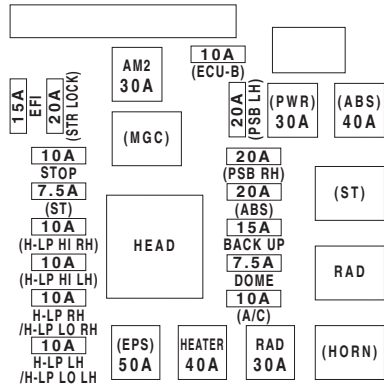

#### HDランプ装着車

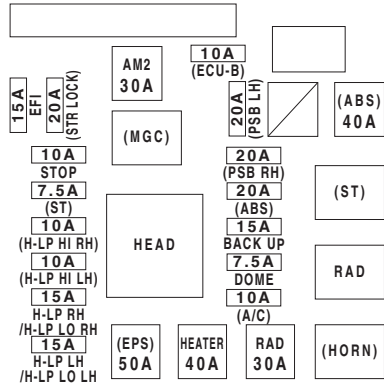



## ヒューズの点検と交換

1. 備え付けのヒューズ プラーを使用し、ヒューズを挟んで外します。

ヒューズ プラー

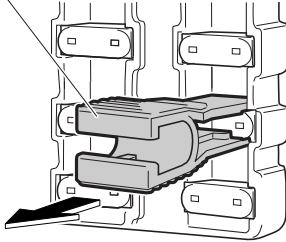

2. 取り外したヒューズを点検し、切れている場合は、規定容量のヒューズと交換してください。ヒューズが切れていないときはほかに原因が考えられます。スバル販売店で点検を受けてください。

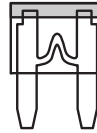

(正常)



(切れているとき)

## アドバイス

### ヒューズ プラーの位置

- インstrument パネル ヒューズボックス内にあります。

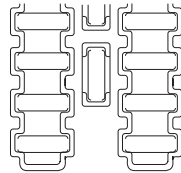

ヒューズ プラー

## 注意

- 交換してもすぐに切れてしまうときは、スバル販売店で点検を受けてください。
- 規定容量以外のヒューズを使用しないでください。配線が過熱、損傷し、火災につながるおそれがあり危険です。





## いざというときに いざというときの処置

### 電球（バルブ）交換

ヒューズが切れていないにも関わらず、ランプが点灯しないときは、電球切れが考えられますので、電球を点検し、切れている場合は電球を交換してください。

- 電球の交換作業に不慣れな方や、部品などの破損が心配な場合は、スバル販売店にご相談ください。
- 電球の交換作業をするときに必要な工具は、カー用品店などでご購入することができます。

#### 標準車

グレードの違い、メーカー オプションも記載しています。

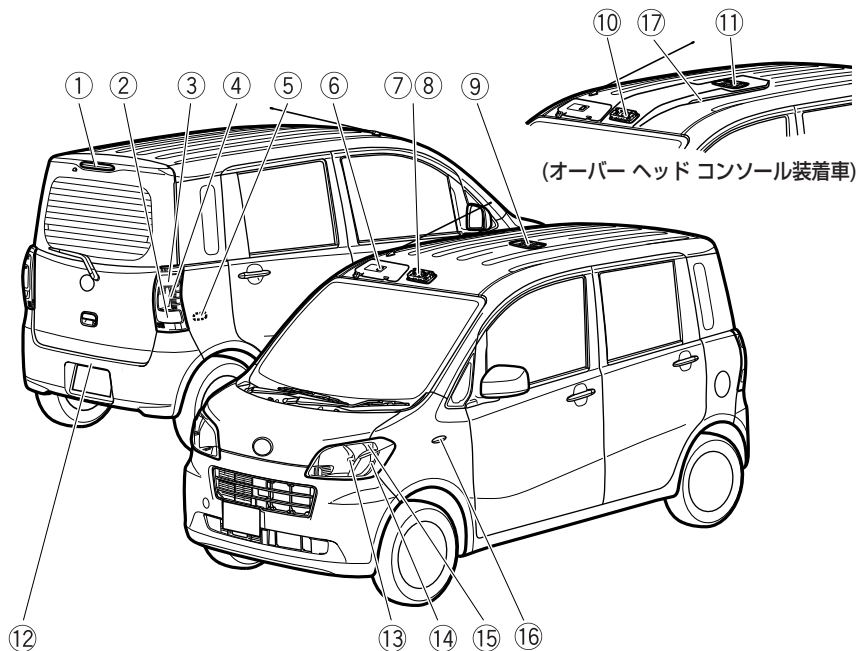



	ランプ	電球 (バルブ)	
		W(ワット)数	タイプ
①	ハイマウントストップ ランプ	5	T10
②	後退灯	16	T16
③	後面方向指示灯 兼 非常点滅灯	21	T20 (アンバー)
④	制動灯/尾灯	21/5	T20
⑤	カーゴルーム ランプ	5	T10
⑥	バニティ ミラー ランプ	2	—
⑦	ルーム ランプ(フロント)	8	T10
⑧	マップ ランプ	5	T10
⑨	ルーム ランプ(センター)	8	T10
⑩	ルーム ランプ(フロント) (オーバーヘッド コンソール装着車)	5	T10
⑪	ルーム ランプ(センター) (オーバーヘッド コンソール装着車)	8	T10
⑫	番号灯	5	T10
⑬	前照灯	60/55	H4
⑭	前面方向指示灯 兼 非常点滅灯	21	T20 (アンバー)
⑮	車幅灯	5	T10

下記の電球の交換は、スバル販売店にご相談ください。

⑯側面方向指示灯 兼 非常点滅灯

⑰オーバーヘッド イルミネーション (LED)

### アドバイス

- 側面方向指示灯 兼 非常点滅灯は、レンズセット交換になるため、電球のみの交換をすることができません。スバル販売店にご相談ください。
- LEDを使用しているランプは、電球のみの交換をすることができません。スバル販売店にご相談ください。



## いざというときに いざというときの処置

### カスタム仕様車

グレードの違い、メーカー オプションも記載しています。

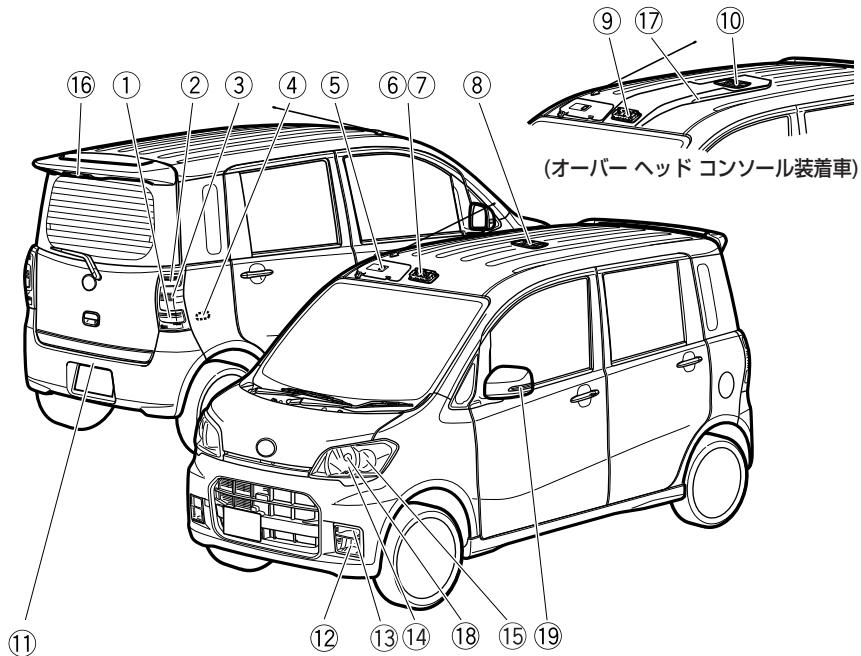



	ランプ	電球 (バルブ)	
		W(ワット)数	タイプ
①	後退灯	16	T16
②	後面方向指示灯 兼 非常点滅灯	21	T20 (アンバー)
③	制動灯/尾灯	21/5	T20
④	カーゴルーム ランプ	5	T10
⑤	バニティ ミラー ランプ	2	—
⑥	ルーム ランプ (フロント)	8	T10
⑦	マップ ランプ	5	T10
⑧	ルーム ランプ (センター)	8	T10
⑨	ルーム ランプ (フロント) (オーバーヘッド コンソール装着車)	5	T10
⑩	ルーム ランプ (センター) (オーバーヘッド コンソール装着車)	8	T10
⑪	番号灯	5	T10
⑫	フォグ ランプ	35	H8
⑬	前面方向指示灯 兼 非常点滅灯	21	T20 (アンバー)
⑭	前照灯/ハイ ビーム	55	H7
⑮	車幅灯	5	T10

下記の電球の交換は、スバル販売店にご相談ください。

- ⑯ハイマウント ストップ ランプ (LED)
- ⑰オーバー ヘッド イルミネーション (LED)
- ⑱前照灯/ロー ビーム (HIDランプ)
- ⑲側面方向指示灯 兼 非常点滅灯 (LED)

### アドバイス

- LEDを使用しているランプは、電球のみの交換をすることができません。スバル販売店にご相談ください。
- HIDランプは、高電圧を使用しているため、お客さまご自身による電球の交換はできません。スバル販売店にご相談ください。



## いざというときに いざというときの処置

### 交換の手順

#### ⚠警告

- 電球を交換するときは、ランプを消灯させ電球が冷えている状態で行ってください。電球が熱い状態で、電球やその周辺を触ると、やけどをするおそれがあり危険です。
- 電球および電球固定具の取り付けが不完全な場合、発熱や発火、および水入りなどによる故障、レンズ内面の曇りにつながるおそれがあります。
- 電球、ソケット、電気回路、および構成部品を修理、分解しないでください。感電による重大な傷害の原因となります。

#### HIDランプ装着車

- HIDランプのバルブ・コネクター・電源回路・光軸調整部分を分解したり、取り外したりしないでください。HIDランプは高電圧を使用しており、不適切な取り扱いをすると、感電するおそれがあり危険です。  
ランプを交換・修理・廃棄するときは、必ずスバル販売店にご相談ください。

#### ⚠注意

- 同じワット数の電球以外は使用しないでください。過熱などにより故障の原因になります。
- 同じバルブ色の電球以外は使用しないでください。道路運送車両の保安基準に適合しない場合があります。
- ⊖ドライバーなどを使用するときは、布などを巻いてください。クリップ、レンズなどに傷が付くおそれがあります。
- ランプ本体やレンズを取り外すときは、ボディに傷を付けないように注意してください。
- ネジなどでレンズを取り付けるときは、締めすぎないようにしてください。レンズを破損するおそれがあります。
- ハロゲン電球はガラス球内部の圧力が高いため、落としたり、物をぶついたり、傷を付けたりすると破損して、ガラスが飛び散る場合がありますので、十分注意して取り扱ってください。
- 電球のガラス部は、素手で触れずにきれいな手袋を着用してください。特に前照灯用（フォグランプ含む）の電球は油脂が付着すると、発熱による早期電球切れを起こします。
- 電球を交換しても点灯しない場合は、電球切れ以外の理由が考えられます。スバル販売店で点検を受けてください。



## 🔧 アドバイス

- ヘッド ランプ、制動灯などのランプは、雨天走行や洗車などの使用条件によりレンズ内面が一時的に曇ることがあります。これはランプ内部と外気の温度差によるもので、雨天時などに窓ガラスが曇ると同様の現象であり、機能上の問題はありません。ただし、レンズ内面に大粒の水滴が付いているときやランプ内に水がたまっているときは、スバル販売店にご相談ください。

### クリップの取り付け、取り外しについて

- 取り外すときは、⊖ドライバーで中央部を浮かしたあと、クリップ全体を引っ張ります。

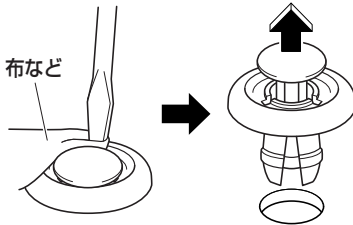

- 取り付けるときは、取り外した状態のまま差し込み、中央部を押し込みます。

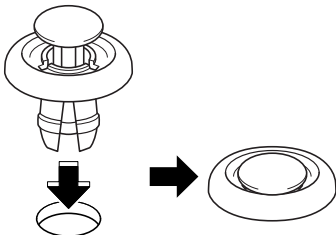

## ○前照灯

### 標準車

#### ▼取り外し手順

1. コネクターを取り外したあと、カバーを取り外します。

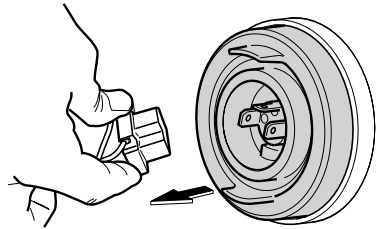

2. クリップを矢印の方向に外します。

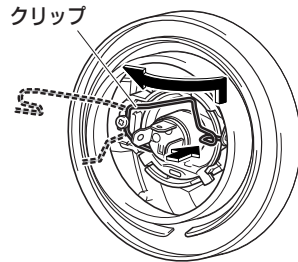



## いざというときに いざというときの処置

3. バルブを取り外します。

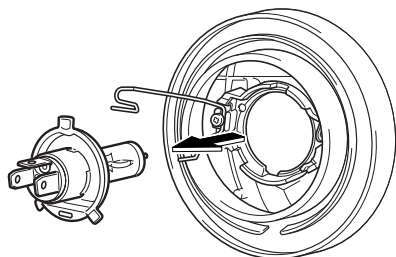

▼ 取り付け手順

1. バルブの突起部をヘッド ランプ本体の溝にはめ込みます。

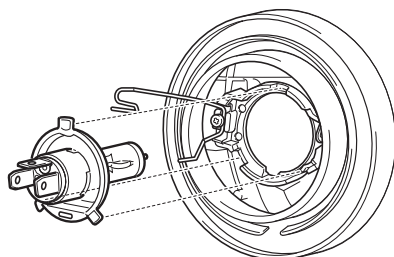

2. クリップを確実にフックに取り付け、バルブを固定します。

3. 矢印の方向にカバーを押さえて、確実にカバーを取り付けたあと、コネクターを取り付けます。

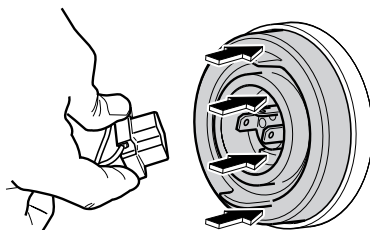



○前照灯／ハイ ビーム

カスタム仕様車

⚠警告

- ハイ ビーム バルブを取り外すときは、HIDランプ（ロー ビーム）が消灯していることを確認してください。
- HIDランプ（ロー ビーム）が点灯中は、高電圧が発生するため、HIDランプのコネクターなどに触れると、感電により重大な傷害を受けるおそれがあります。

▼取り外し手順

1. カバーを回して外します。

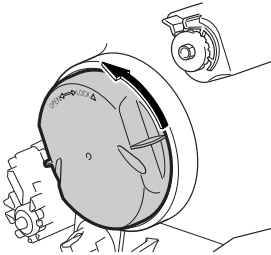

2. コネクターを引き抜きます。

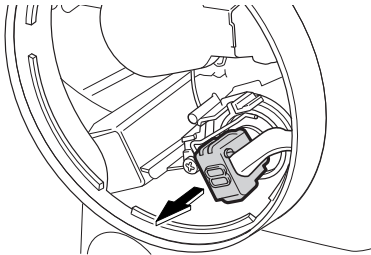

3. クリップを矢印の方向に外します。

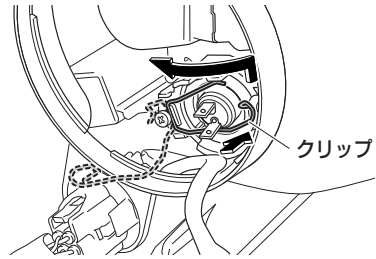

4. バルブを取り外します。

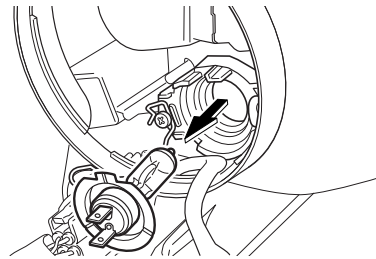

▼取り付け手順

1. バルブの突起部をヘッド ランプ本体の溝にはめ込みます。

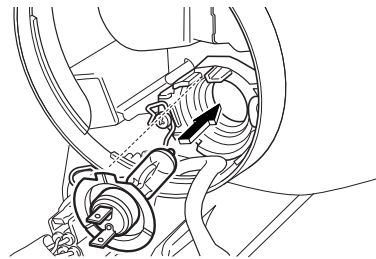

2. クリップを確実にフックに取り付け、バルブを固定します。
3. コネクターを取り付けます。
4. カバーを取り付けます。







## いざというときに いざというときの処置

### ○車幅灯

#### ▼取り外し手順

1. ソケットを回して取り外します。

#### 標準車

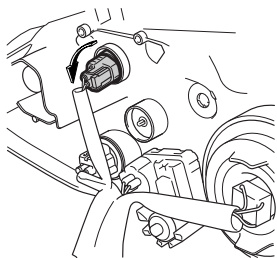

#### カスタム仕様車

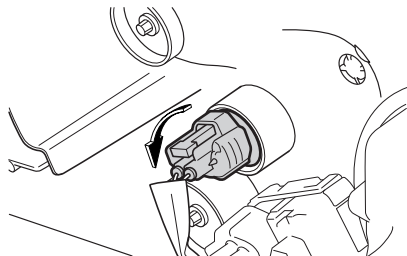

2. ソケットから電球を引き抜きます。

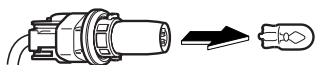

#### ▼取り付け手順

逆の手順で行います。

### ○前面方向指示灯 兼 非常点滅灯

#### 標準車

#### ▼取り外し手順

1. ソケットを回して取り外します。

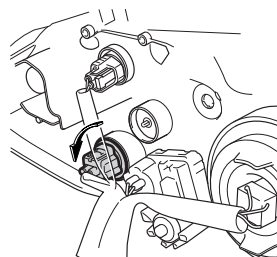

2. ソケットから電球を引き抜きます。

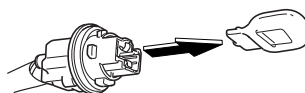

#### ▼取り付け手順

逆の手順で行います。



**カスタム仕様車**

▼ 取り外し手順

1. ハンドルを  
右側の電球を交換する場合は左に、  
左側の電球を交換する場合は右に、  
いっぱいまで回します。
2. クリップ (2 個) を取り外し、バン  
パーとマット ガードの間に手が入る  
くらいマット ガードをめくります。

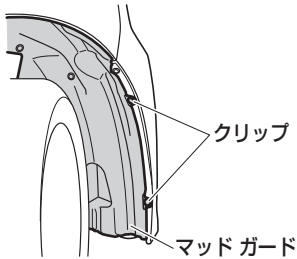

3. ソケットを回して取り外します。



4. ソケットから電球を引き抜きます。

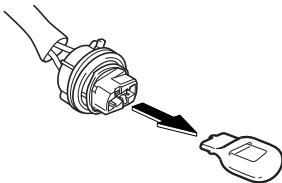

▼ 取り付け手順

逆の手順で行います。

○ フォグ ランプ

**オプション/グレード別装備**

▼ 取り外し手順

1. ハンドルを  
右側の電球を交換する場合は左に、  
左側の電球を交換する場合は右に、  
いっぱいまで回します。
2. クリップ (2 個) を取り外し、バン  
パーとマット ガードの間に手が入る  
くらいマット ガードをめくります。

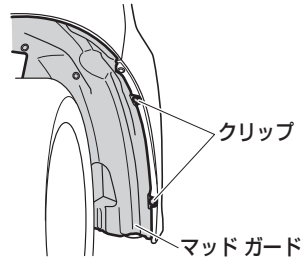

3. コネクターのツメを押して、コネク  
ターを取り外します。

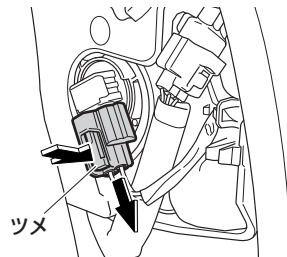



## いざというときに いざというときの処置

4. バルブを回して取り外します。

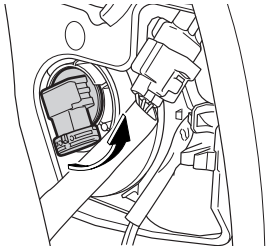

- ▼ 取り付け手順  
逆の手順で行います。

## ○ リヤ コンビ ランプ

### ▼ 取り外し手順

1. リヤ ゲートを開けます。
2. ボルト (2本) を取り外します。
3. 車両後方にランプ本体を引いて、車両からランプ本体を取り外します。

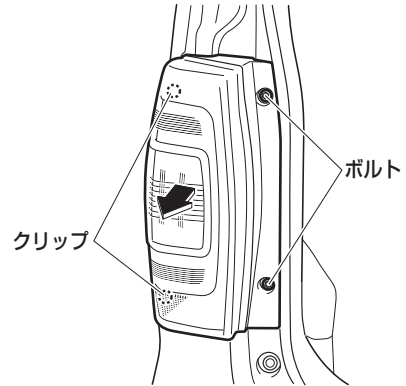

4. 交換する電球のソケットを回して取り外します。

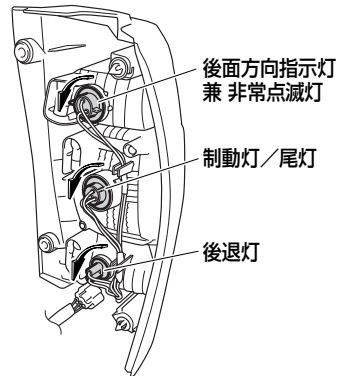

# いざというときに いざというときの処置



5. ソケットから電球を引き抜きます。

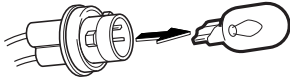

▼ 取り付け手順  
逆の手順で行います。

## ○ 番号灯

▼ 取り外し手順

1. ツメを矢印の方向に押し、ランプ  
本体を取り外します。

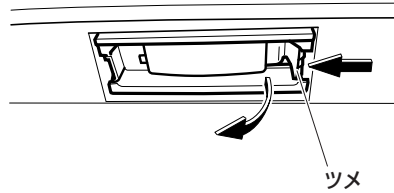

2. ソケットを回して取り外します。

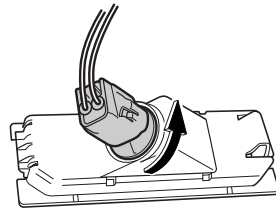

3. ソケットから電球を引き抜きます。

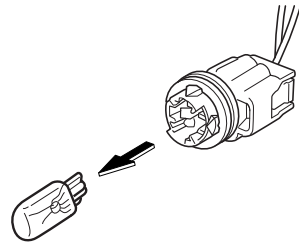

▼ 取り付け手順  
逆の手順で行います。



## いざというときに いざというときの処置

### ○ハイマウント ストップ ランプ リア スポイラー装着車以外

#### ▼取り外し手順

1. リヤ ゲートを開けます。
2. ナット (2 個) を取り外します。

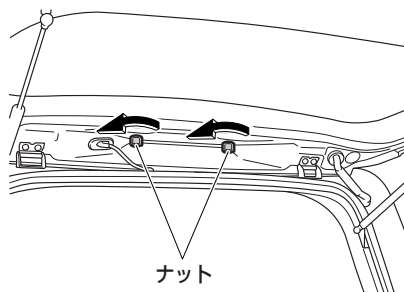

3. 矢印の方向にツメを押して、ランプ  
本体をリア ゲートから浮かせます。

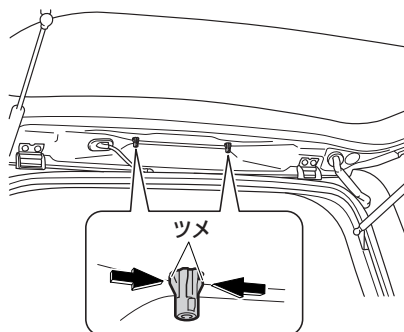

4. ドアを閉めたあと、ランプ本体を取  
り外します。

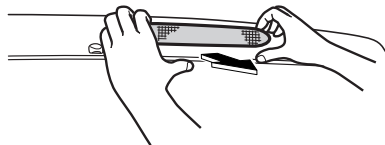

#### ⚠注意

- リヤ ゲートはゆっくりと閉めてくだ  
さい。ランプ本体が落下し、破損する  
おそれがあります。

5. ツメを矢印の方向に押して、ソケッ  
トからレンズを取り外します。

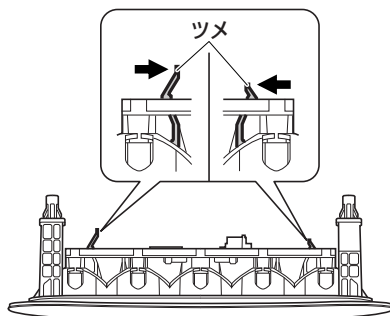

## いざというときに いざというときの処置



6. ソケットから交換する電球を引き抜きます。

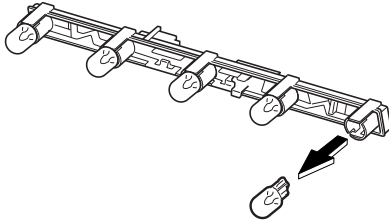

- ▼ 取り付け手順  
逆の手順で行います。

### ○ルーム ランプ (フロント) オーバーヘッドコンソール装着車以外

▼ 取り外し手順

1. ⊖ドライバーを差し込んで、カバーを取り外します。

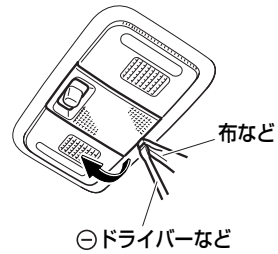

2. 電球を取り外します。

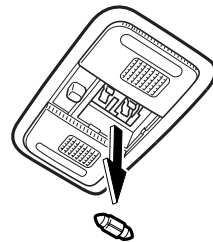

- ▼ 取り付け手順  
逆の手順で行います。



## いざというときに いざというときの処置

### オーバーヘッドコンソール装着車

#### ▼取り外し手順

1. ㊦ドライバーを差し込んで、カバーを取り外します。

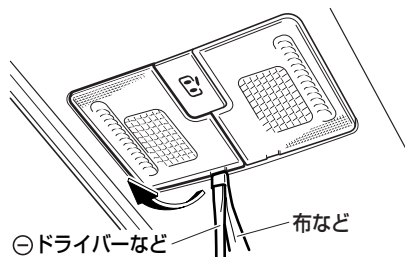

2. 電球を引き抜きます。

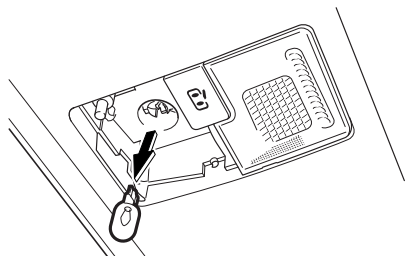

#### ▼取り付け手順

逆の手順で行います。

### ○ルームランプ（センター）

### オーバーヘッドコンソール装着車以外

#### ▼取り外し手順

1. ㊦ドライバーを差し込んで、カバーを取り外します。

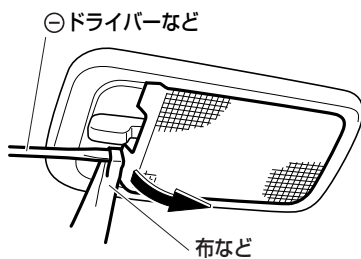

2. 電球を引き抜きます。

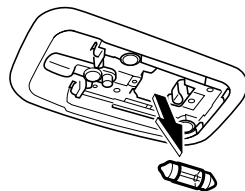

#### ▼取り付け手順

逆の手順で行います。



オーバーヘッドコンソール装着車

▼取り外し手順

1. ⊖ドライバーを差し込んで、カバーを取り外します。

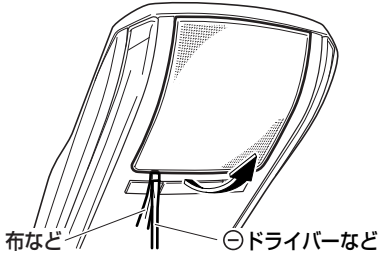

2. 電球を引き抜きます。

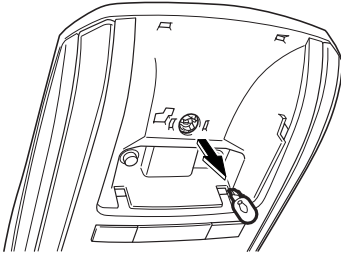

▼取り付け手順

逆の手順で行います。

○マップランプ

オーバーヘッドコンソール装着車以外

▼取り外し手順

1. ⊖ドライバーを差し込み、ツメ（2カ所）を外してランプ本体を取り外します。

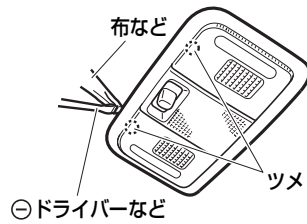

2. 交換する電球のソケットを回して取り外します。

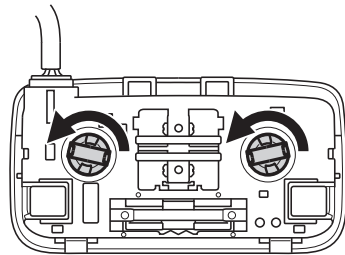





## いざというときに いざというときの処置

3. ソケットから電球を引き抜きます。

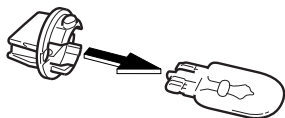

▼取り付け手順  
逆の手順で行います。

### ○カーゴ ルーム ランプ

▼取り外し手順

1. ⊖ドライバーを差し込み、ランプ本体を取り外します。

⊖ドライバーなど

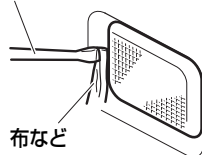

2. 電球を引き抜きます。

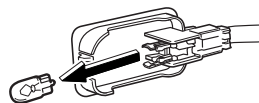

▼取り付け手順  
逆の手順で行います。



## ○バニティ ミラー ランプ

### オプション/グレード別装備

#### ▼取り外し手順

1. ⊖ドライバーを差し込んで、カバーを取り外します。

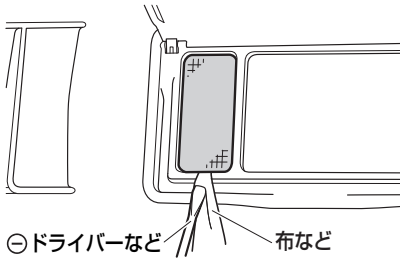

2. 電球を取り外します。

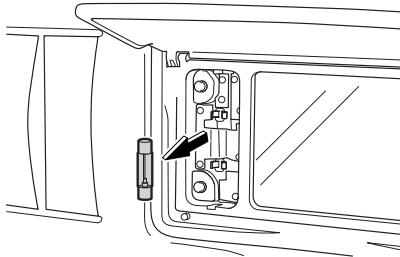

#### ▼取り付け手順

逆の手順で行います。

## キーの電池交換

- インジケーターが点滅しなくなった場合は、電池の消耗が考えられます。
- 電池は、お客様自身で交換できますが、破損などのおそれがあるため、スバル販売店での交換をおすすめします。

## メイン キー

### 電波式リモコン ドア ロック装着車

#### ▼使用電池について

使用電池は「CR1616 (3V)」です。

#### ▼交換方法

1. 傷付き防止のため、先端に布などを巻いた、くぼみに入る程度の薄刃の⊖ドライバーなどを用意します。
2. 用意した⊖ドライバーなどをくぼみに差し込み、グリップを外します。

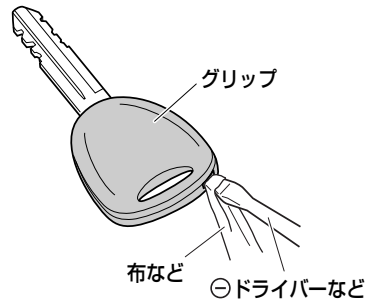



## いざというときに いざというときの処置

3. モジュールの裏側のカバーを外します。

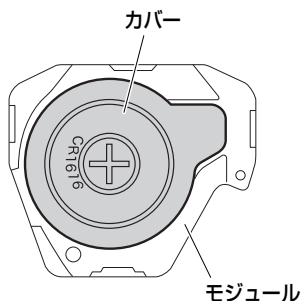

4. 矢印の方向にスライドさせて、電池を取り出し、新しい電池と交換します。

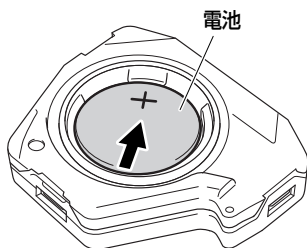

### ▼交換したあと

1. カバーとモジュール、およびグリップを逆の手順で取り付けます。
2. スイッチを押したとき、インジケータが点滅することを確認します。

### ⚠注意

- 電池交換をする場合は、必ず身体や衣類に帯電している静電気を放電してください。静電気によりメインキーが損傷するおそれがあります。静電気を放電する場合は、静電気が除去できる物をあらかじめ用意しておくか、金属部分などに手を触れてください。
- 電池および取り外した部品は、お子さまが飲み込まないように特にご注意ください。

### 📖アドバイス

- 液漏れなどを防ぐため、電池の⊕極と⊖極は正しく取り付けてください。
- 故障の原因となりますので、下記のことをお守りください。
  - 端子部分などを曲げない
  - 水、油などでぬらさない
  - ゴミなどの異物を入れない
- 電池はスバル販売店または時計店、カメラ店などでお求めください。
- 電池交換はスバル販売店に依頼することをおすすめします。
- 電池は新品を使用してください。
- 電池交換後はメインキーの機能が正常であることを確認してください。
- ボタン電池を廃棄する場合は、テープなどで端子部を絶縁してください。電池が重なり合ったり、他の金属製品を混ぜたりすると電池がショートして、漏液、発熱、破裂するおそれがあります。また、自治体が条例などを定めている場合は、その条例にしたがってください。



## アドバイス

- カバーをはめ込むときは、突起部からはめ込み、全体を均等に押さえてください。カバーが確実ににはめ込まれていないと、水、ほこりなどが入り、故障の原因になるおそれがあります。

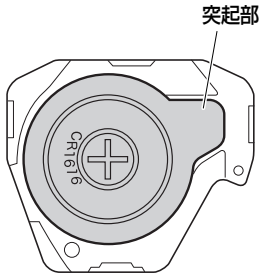

## アクセス キー

### キーレス アクセス装着車

#### ▼ 使用電池について

使用電池は「CR1632 (3V)」です。

#### ▼ 交換方法

1. アクセス キーのノブを矢印の方向にスライドさせたまま、アクセス キーから、メカニカル キーを引き抜きます。

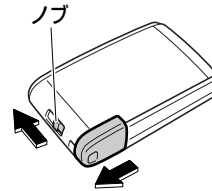

2. アクセス キーのノブを矢印の方向にスライドさせたまま、カバーを外します。

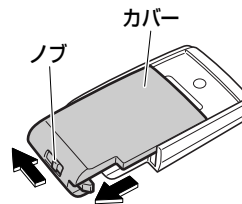



## いざというときに いざというときの処置

3. 小さい⊕ドライバーで、ネジ（4本）を外して、フタを外します。

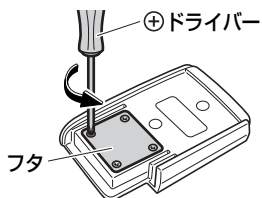

4. ⊖ドライバーを差し込み、電池を取り出し、新しい電池と交換します。

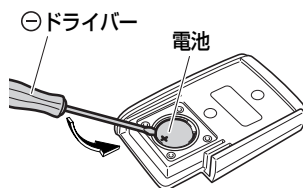

### 👉 アドバイス

- 電池交換時は、ゴムリングを傷付けないようにしてください。
- フタを外すときは、ゴムリングがフタの裏面に付いている場合がありますので、紛失しないようにしてください。

ゴムリングは下図の位置にねじれないように取り付けてください。

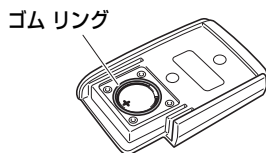

### ▼ 交換したあと

1. フタとカバー、およびメカニカルキーを逆の手順で取り付けます。
2. スイッチを押したとき、インジケータが点滅することを確認します。

## ⚠️注意

- 電池交換をする場合は、必ず身体や衣類に帯電している静電気を放電してください。静電気によりアクセス キーが損傷するおそれがあります。静電気を放電する場合は、静電気が除去できる物をあらかじめ用意しておくか、金属部分などに手を触れてください。
- 電池および取り外した部品は、お子さまが飲み込まないように特にご注意ください。

## アドバイス

- 液漏れなどを防ぐため、電池の⊕極と⊖極は正しく取り付けてください。
- 故障の原因となりますので、下記のことをお守りください。
  - 端子部分などを曲げない
  - 水、油などでぬらさない
  - ゴミなどの異物を入れない
- 電池はスバル販売店または時計店、カメラ店などでお求めください。
- 電池交換はスバル販売店に依頼することをおすすめします。
- 電池は新品を使用してください。
- 電池交換後はアクセス キーの機能が正常であることを確認してください。
- ボタン電池を廃棄する場合は、テープなどで端子部を絶縁してください。電池が重なり合ったり、他の金属製品を混ぜたりすると電池がショートして、漏液、発熱、破裂するおそれがあります。また、自治体が条例などを定めている場合は、その条例にしたがってください。

## キーを閉じ込めたとき

キーを閉じ込めたときは、JAFなどを呼んでください。

別冊の「スバル サービス ネットワーク」に記載されています。

### ▼キーをなくした場合

#### 電波式リモコン ドア ロック装着車

キー ナンバーを最寄りのスバル販売店にご連絡ください。

### アドバイス

- キーの閉じ込みで困らないために下記の習慣を心がけてください。
  - 日頃からキーを使ってロックしてください。
  - バッグなどにスペア キーを入れておいてください。

#### キーレス アクセス装着車

保管していたメイン キー（またはアクセス キー）とキー ナンバー プレートを最寄りのスバル販売店にお持ちください。

### アドバイス

- アクセス キー使用時は特にキーを閉じ込めやすくなります。ドアを施錠する際は、必ずアクセス キーを携帯していることを確認するか、電波式リモコン ドア ロックで施錠を行ってください。



## 事故が起きたとき

交通事故が起きたときはあわてずに下記の処置を取りましょう。

### ▼ 処置の方法

1. ただちに車を止めます。車を道のはしに停車し、昼夜問わず非常用表示板を立てるなどの必要な処置を取ります。
2. 負傷者を救護します。人命救助が第一です。負傷者があれば救急車を呼んだり、最寄りの救急病院などへ運ぶなどして救護します。
3. 警察へ事故の報告をします。最寄りの警察署または派出所へ事故を報告して警察官の指示にしたがいます。この届出は法令で義務付けられています。
4. 相手方の確認とメモをします。氏名、住所、電話番号などをメモしておきます。
5. 購入した販売会社と保険会社へ連絡します。

**MEMO**

Dotted lines for writing content.



*MEMO*

A series of horizontal dotted lines for writing.



# 車のお手入れ

車の整備、お手入れの方法について  
説明しています。

## ■ 車のお手入れ

エンジン ルーム-----	256
消耗品の補給、交換-----	258
タイヤの点検-----	261
室内のお手入れ-----	263
エアコンのお手入れ-----	264
ボディ、塗装面のお手入れ-----	264
ワイパーの交換-----	267



# 車のお手入れ

車を安全、快適にご使用いただくには、日頃のお手入れが大切です。点検方法などは、別冊の「メンテナンス ノート」に記載していますので、参照してください。

## エンジン ルーム

グレードの違い、メーカー オプションも記載しています。

### KF-VE型エンジン

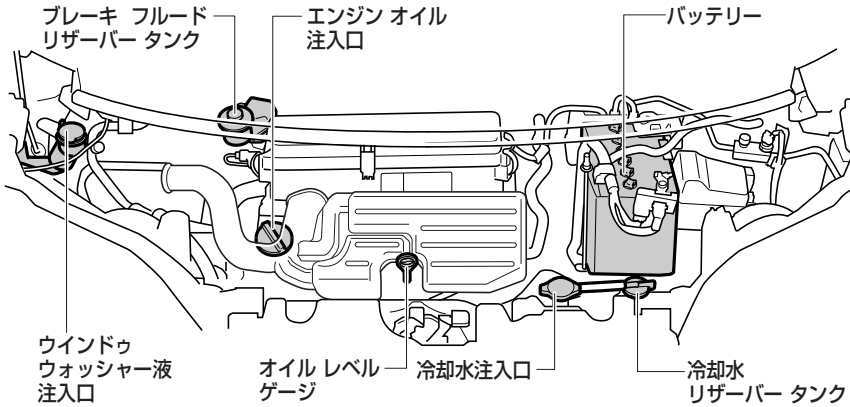

### KF-DET型エンジン

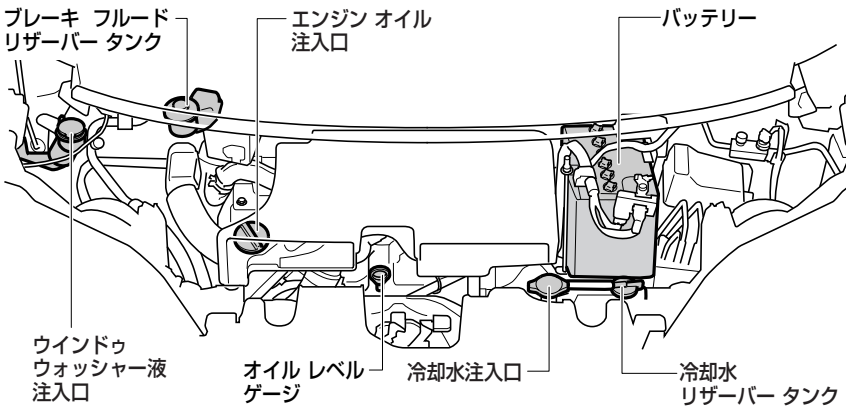

## エンジン ルーム サービス カバー

下記のときは、エンジン ルーム サービス カバーを取り外します。

- バッテリーあがりで、ブースター ケーブルをバッテリーに接続するとき
- ブレーキ フルードの点検・交換をするとき

### ▼カバーの外しかた

1. 車両の中央部あたりまで、シールをめぐります。

#### 運転席側

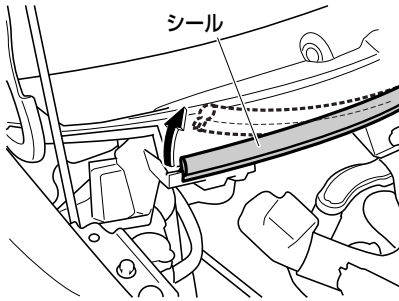

#### 助手席側

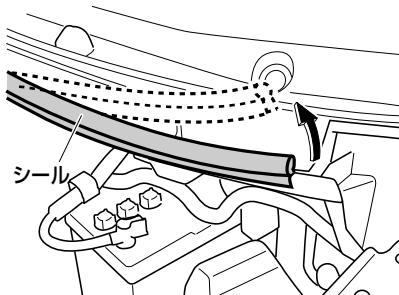

2. ツメを矢印の方向に押しながら、カバーを取り外します。

#### 運転席側

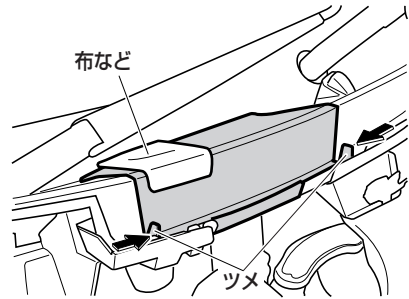

### ⚠注意

- 傷付き防止のため、運転席側のカバーを取り外すときは、布などを置いてください。

#### 助手席側

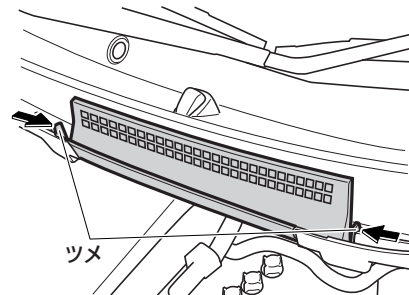

- ▼カバーの取り付けかた  
逆の手順で行います。



### ⚠注意

- シールをめくるときは、下側の取り付け部を持ってください。上側を持ってめくると、シールが破れるなど破損するおそれがあります。

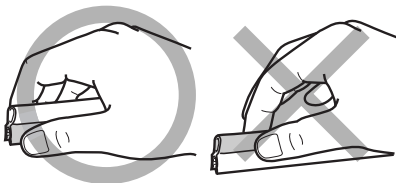

- シールを元に戻すときは、中央側から取り付けてください。端側から取り付けるとシールがたわみ、ボンネットが確実に閉まらない場合があります。

### 消耗品の補給、交換

消耗品の補給、交換などは、別冊の「メンテナンス ノート」に記載していますので、参照してください。

### ⚠警告

- エンジン ルームは大変高温になっていることがあるため、下記のことをお守りください。
- やけどをするおそれがありますので、点検するときは、十分に冷めてから行ってください。
- 点検したあとは、エンジン ルーム内に工具や布を置き忘れていないことを確認してください。点検や清掃に使用した工具や布などをエンジン ルーム内に置き忘れてしまうと、故障の原因となったり、車両火災につながるおそれがあります。
- オイルを点検・交換するときは、オイルがオルタネーターなどに付着しないように行ってください。  
オイルが付着したときは、ただちに拭き取ってください。オイルが付着していると、車両火災につながるおそれがあります。

## ⚠注意

- エンジン ルームを点検するときは、フロント ガラス下部周辺に物を置かないでください。エンジン内部に物が落下し、故障につながるおそれがあります。

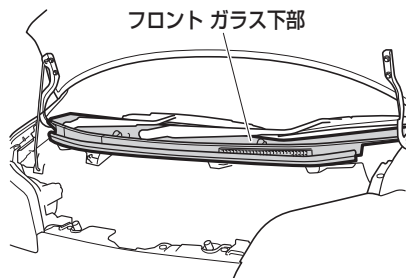

## エンジン オイル

エンジン オイルの量を定期的に点検してください。なお、高速走行を行う前には、必ず点検してください。

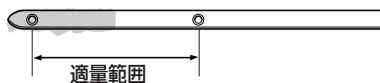

オイル レベル ゲージ

## 👉 アドバイス

- エンジン オイルはエンジン内部の潤滑、冷却などをするはたらきがあります。通常の運転をしていてもピストンおよび吸気、排気バルブを潤滑しているオイルの一部が燃焼室などで燃えるためオイル量は走行とともに減少します。また、減少する量は走行条件などにより異なります。
- 外気温が低いときに、エンジン オイル注入口の裏側や、オイル注入口にエンジン オイルが白いクリーム状になって付着していることがあります。これは、エンジン内部の水蒸気が冷却されて水滴になり、エンジン オイルと混ざることにより発生するもので、外気温の上昇、エンジンの暖機等で水分が蒸発すると解消します。この現象によるエンジン オイルの変質はなく、そのまま使用しても、問題はありせん。



## 冷却水

### ▼冷却水の点検について

冷却水リザーバー タンクの側面の目盛りで行ってください。

詳しくは別冊の「メンテナンス ノート」を参照してください。

## ⚠警告

- 水温が高いときは、冷却水注入口を外さないでください。冷却水の圧力が冷却水注入口にかかっているため、蒸気や熱湯がふき出し、大変危険です。
- 冷却ファンに絶対に触れないでください。ファンが回転するため、大変危険です。

## ウインドウ ウォッシャー液の補給

ウォッシャー液の量を定期的に点検してください。ウォッシャー液が不足しているときは、スバル指定ウインドウ ウォッシャー液を補給します。



## アドバイス

- ウインドウ ウォッシャー液はスバル指定をおすすめします。ウォッシャー液の濃度の使い分けと注意事項はウォッシャー液の容器に記載されています。
- ウインドウ ウォッシャー タンクはフロント、リヤ兼用です。

### ▼点検のしかた

ウォッシャー タンクの側面から、液面を目視により確認します。

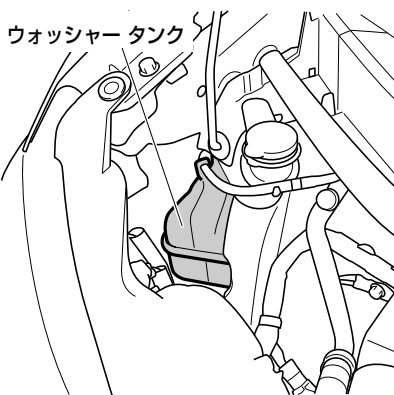

▼補給のしかた

ウォッシャー タンクのキャップを外し、ウォッシャー液容器に表示してある凍結温度を参考に希釈して補給します。

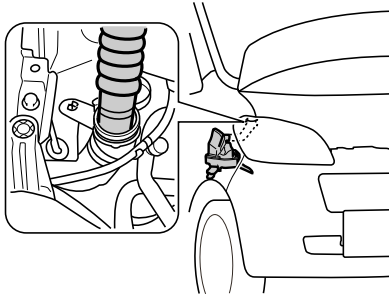

**⚠警告**

- エンジンが熱いときやエンジンがかかっているときはウォッシャー液を補給しないでください。ウォッシャー液がエンジンなどにかかると、出火するおそれがあり危険です。

**⚠注意**

- ウォッシャー液のかわりに石けん水などを入れないでください。塗装のしみや目づまりになるおそれがあります。

**👉アドバイス**

- ウォッシャー液をあふれるほど入れないでください。

**タイヤの点検**

**タイヤ空気圧の点検**

タイヤの空気圧の点検は、最低でも月に1回行ってください。

タイヤが冷えているときに、タイヤゲージで空気圧が規定値にあるかを点検してください。また、スペアタイヤの空気圧も点検してください。

空気圧が適正でない場合は、必ず指定空気圧に調整してください。

(タイヤの指定空気圧は運転席側ドア開口部に記載しています。)

**⚠警告**

- 指定空気圧より低いと車両の安定性を損なうばかりでなく、タイヤが偏摩耗や早期摩耗します。高速走行時にスタンディングウェーブ現象\*によりタイヤがバースト(破裂)するなど、思わぬ事故につながるおそれがあり危険です。

**👉アドバイス**

- タイヤが冷えているときは、一般道路で走行距離が1km以下の場合、または3時間以上駐車している状態のことをいいます。
- タイヤが暖まっているときは、タイヤの中の空気が膨張しているため、約20~30kPa (0.2~0.3 {kgf/cm<sup>2</sup>}) 空気圧が高くなっています。この場合、誤って空気圧を下げないようにしてください。

\* 高速で走行しているときに、タイヤが波うつ現象。







### タイヤの亀裂、損傷

タイヤの側面や接地部全周に亀裂や損傷がないかを点検してください。

また、釘、石、その他の異物が刺さったり、かみ込んでいないかを点検してください。

#### ⚠警告

- タイヤの側面などに傷や亀裂のあるような異常なタイヤを装着しないでください。
- 異常があるタイヤを装着していると、走行時にハンドルが取られたり、異常な振動を感じる場合があります。また、バースト（破裂）など修理できないような損傷をタイヤにあたえたり、タイヤが横滑りするなど、思わぬ事故につながるおそれがあり危険です。走行中、異常な振動を感じた場合は、スバル販売店で点検を受け、正常なタイヤに交換してください。
- 異常があるタイヤを装着していると、車の性能（燃費・車両の安定性・制動距離など）が十分に発揮できないばかりでなく、思わぬ事故につながるおそれがあり危険です。また、部品に悪影響をあたえるなど故障の原因となる場合があります。

### タイヤの溝の深さ、異常な摩耗

タイヤの溝の深さに不足がないかをスリップサイン（摩耗限度表示）により点検してください。

また、タイヤの接地面全周に極端にすり減っている箇所がないかを点検してください。

スリップサイン

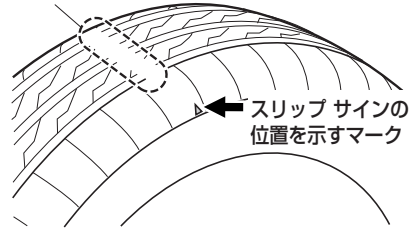

#### ⚠警告

- 摩耗限度を超えたタイヤは使用しないでください。タイヤの溝の深さが少ないタイヤやスリップサイン（摩耗限度表示）が出ているタイヤをそのまま使用すると、制動距離が長くなったり、雨の日にハイドロプレーニング現象\*により、ハンドルが操作できなくなったり、タイヤがバースト（破裂）したりして、思わぬ事故につながるおそれがあり危険です。摩耗限度を超えたら、すみやかに正常なタイヤと交換してください。

\* 水のたまった道路を高速で走行すると、タイヤと路面の間に水が入り込み、タイヤが路面から浮いてしまい、ハンドルやブレーキが効かなくなる現象。

## タイヤのローテーション

タイヤは同じ位置で長く走ると、それぞれ異なった減りかたをします。これを防ぐために、タイヤの位置をローテーションしてください。

ローテーションは 5,000km走行ごとに行ってください。

▼ローテーションのしかた

図の順にローテーションしてください。

(タイヤ交換→ 217 ページ)

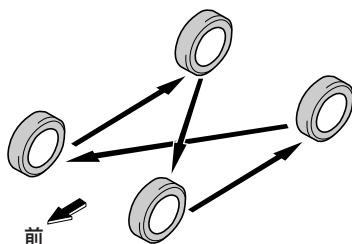

### ⚠注意

- 応急用スペア タイヤはローテーション用タイヤとしては使用しないでください。

## 室内のお手入れ

ビニール、レザー、プラスチック、布材の汚れ落としには、中性洗剤の水溶液を柔らかい布に軽く含ませてお使いください。洗浄後、残った洗剤分は真水を含ませた柔らかい布でよく落としてください。室内側のウインドウ ガラスも、こまめにふいておきましょう。汚れたままにしておくと、取れにくくなる場合があります。

### ⚠注意

- ベンジン、ガソリン、シンナーなどの有機溶剤は変色、しみなどの原因となるので使わないでください。特にシート ベルトについては、必ず中性洗剤を溶かしたぬるま湯を使用してください。中性洗剤以外を使用すると、ベルトが弱くなり万一のときに正常なはたらきをしないことがあります。
- 乾燥は直射日光をさけ、風通しが良く、ほこりの立たない日陰で行ってください。素材のいたみを早める原因となります。

### アドバイス

- リヤ ウインドウ ガラス内面を清掃するときは、電熱線を傷付けないでください。



## エアコンのお手入れ

### エアコン ガス

エアコン ガスは新冷媒 HFC134a (R134a) を使用しています。地球環境保全のため、大気放出しないでください。

#### アドバイス

- エアコン ガスの補充、エアコンの修理をする場合はスバル販売店にご相談ください。

### クリーン エア フィルター

エアコンには、車外から進入する粉じんなどを除去し、車内を快適な空気に保つクリーン エア フィルターが取り付けられています。快適にお使いいただくため定期的な交換をおすすめします。

- フィルターの交換については、スバル販売店にご相談ください。
- 交換の目安は 20,000km (大都市、寒冷地など交通量や粉じんが多い場所は 10,000km) です。

#### アドバイス

- エアコンの風量が著しく減少したり、ガラスが曇りやすくなったときは、フィルターの目詰まりが考えられます。フィルターを交換してください。

## ボディ、塗装面のお手入れ

塗装面など車体の外観を美しく保つために、洗車、ワックスがけを月1回程度の割合で定期的に行ってください。また、長時間屋外で駐車するときは、ボディカバーを付けるように心がけましょう。

車体にほこりや異物などを付けたままにしておきますと、塗装面の劣化や車体、部品の腐食を早めたり、化学変化による塗装面の変色やはん点の発生などの原因になります。

下記の場合は早めに洗車をしてください。

- 凍結防止剤を散布した道路を走行したとき
- ばい煙、粉じん、鉄粉などの降下の多い場所に駐車したとき
- コール タール、花粉、鳥のふん、虫、樹液などが付いたとき
- フェリーに乗船したときや、海岸地帯を走行したとき
- ほこり、泥などで著しく汚れたとき

#### アドバイス

- 塗装の飛石傷やかき傷は、腐食の原因となります。見つけたら早めにペイントで補修してください。
- 保管、駐車は風通しの良い車庫や屋根のある場所をおすすめします。
- お使いになる洗剤やワックスの説明をよく読んで、正しくお手入れを行ってください。

## 洗車

### ▼洗車の手順

1. 十分に水をかけながらスポンジまたはセーム皮のような柔らかい物で洗います。汚れのひどい箇所はカーシャンプー液または中性洗剤で洗い、水で完全に洗い落とします。
2. 水が乾かないうちにふき取ります。

### ⚠注意

- 故意に空気取り入れ口やエンジンルーム内の電気部品に水をかけないでください。エンジンの始動不良や電気部品の故障の原因になります。
- 洗車後や水たまり走行後は低速でブレーキペダルを軽く踏んでブレーキが正常にはたらくことを確認してください。効きが悪い場合は、周囲の安全に十分注意して効きが回復するまで数回ブレーキペダルを軽く踏んでください。
- 高温の湯で洗車すると樹脂部品などが損傷するおそれがあります。
- 下回り足回りを洗うときは手をけがしないように注意してください。
- ランプのレンズ表面をワックス・ベンジンやガソリンなどの有機溶剤でふいたり、硬いブラシでこすらないでください。レンズが破損したり、劣化を早めるおそれがあります。

### アドバイス

- 研磨剤（コンパウンド）入りの洗剤を使用すると、車体の色によっては色落ちの原因になることがあります。

### ○自動洗車機を使用するとき

#### ⚠注意

- エアコン コントロール パネルの内外気切り替えレバー、またはスイッチで“内気循環”にしてください。車内に水が入り、故障の原因になります。
- ミラーは格納し、ルーフ アンテナを取り外して、前側から洗車してください。また、走行前には必ずアンテナを元どおりに取り付けてください。
- ときによりブラシの傷が付き、塗装の光沢が失われたり劣化を早めることがあります。

### ○高圧洗車機を使用するとき

#### ⚠注意

- ドア ガラスやドア周りなどの開閉部分に洗車ノズルを向けると、車内に水が入ることがあります。

#### キーレス アクセス装着車

- フロント ドア ハンドル、およびリヤゲート ハンドル下側のスイッチ周辺に洗車ノズルの先端を近付けすぎないようにしてください。水圧によりスイッチが破損するおそれがあります。



## 車のお手入れ 車のお手入れ

### ワックスがけ

月に一回程度または水をはじかなくなっ  
たときに行ってください。

▼ワックスをかける前に

塗装面の汚れを水洗いし、水分を十分に  
ふき取ってから日陰または車体表面が体  
温以下になっているときに行ってください。  
ワックスはスバル指定カーワックス  
をおすすめします。

#### ⚠注意

##### キーレス アクセス装着車

- フロント ドア ハンドル、およびリヤ  
ゲートハンドル下側のスイッチ周辺  
にワックスが付着したときは、鋭利な  
もので清掃しないでください。スイッ  
チが変形して操作のさまたげになるお  
それがあります。



#### アドバイス

- 塗装されていない樹脂部品にワックス  
を使用しないでください。ワックスが  
付着すると、白くなったりムラになる  
ことがあります。
- 研磨剤（コンパウンド）入りのワック  
スを使用すると、車体の色によっては  
色落ちの原因になることがあります。

### 樹脂部分のお手入れ

樹脂塗装部品（バンパーなど）にガソリ  
ン、オイル、冷却水、バッテリー液など  
が付着すると、しみの発生や塗膜がはが  
れる原因となります。十分に水洗いをし  
たあとただちに柔らかい布でふき取っ  
てください。

#### 👉アドバイス

- 樹脂塗装部品の傷の補修をする場合  
は、スバル販売店にご相談ください。  
不適當な塗料を使用すると塗膜をいた  
めます。

### アルミ ホイールのお手入れ

#### オプション/グレード別装備

アルミホイールはボディの洗車と同じ要  
領で行い、ボディと同じワックスでワッ  
クスがけをしてください。

#### ⚠注意

- アルミホイールにワックスがけをす  
る際は、ホイールナットの座面にワ  
ックスを付着させないように注意し  
てください。必要以上に締め付けられ、  
ボルトが破損するおそれがあります。

## ワイパーの交換

### ⚠注意

- ワイパー ブレード、ラバーはスバル指定品をおすすめします。スバル指定以外を使用すると、適切に装着できない場合があります。
- 傷んだワイパー ブレード ラバーを使用し続けると、ウインドウ ガラスを傷付けるおそれがあります。拭きむらがある場合は、早めに交換してください。
- フロント ワイパー アームを起こすときは、必ず運転席側のワイパー アームから起こしてください。また、もとに戻すときは助手席側のワイパー アームから戻してください。
- ワイパー ブレード、ラバーを取り外したときは、ワイパー アームを倒さないでください。ウインドウ ガラスやボンネットに傷が付くおそれがあります。
- 起こしたワイパー アームを戻すときは、手を添えながらゆっくりと戻してください。離れた位置から戻すと、ワイパー アームが変形したり、ウインドウ ガラスに傷が付くおそれがあります。
- 確実に取り付けられていることを確認してからワイパーを作動させてください。ウインドウ ガラスに傷が付くおそれがあります。

## フロント ワイパー

### ○ワイパー ブレード

#### ▼取り外しかた

1. アームを起こします。
2. ブレードをツメが見える角度まで傾けます。
3. ツメを押しながら、ブレードを矢印①の方向に引いたあと、矢印②の方向に抜き取ります。

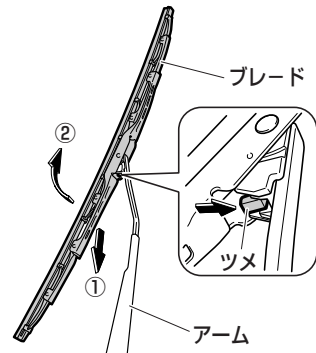

#### ▼取り付けかた

- ブレードをアームに取り付けます。
- ブレードとアームが確実に固定されていることを確認してください。



## 車のお手入れ 車のお手入れ

### ○ワイパー ブレード ラバー

#### ▼取り外しかた

1. ラバーのストッパーがブレードのツメから外れるまで引きます。

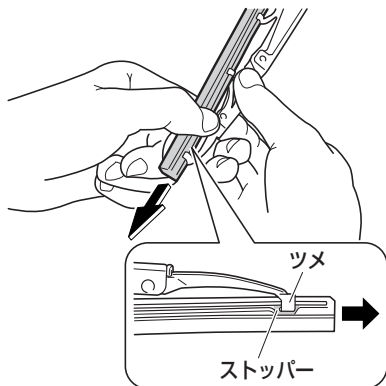

2. そのままラバーをブレードから引き抜きます。

#### ▼取り付けかた

1. ラバーからプレートを取り外します。
2. ラバーを取り替えます。
3. プレートの反りの向きに注意して、プレートをラバーに差し込みます。

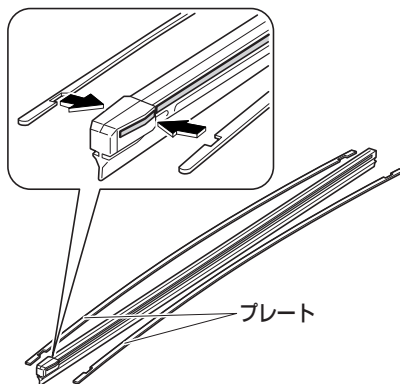

4. ストッパーがない側からラバーをブレードに挿入します。
5. 取り付けるとき、ストッパーのある側が運転席側になるようにしてください。

#### ⚠注意

- ラバーのストッパーにブレードのツメを確実に挿入してください。ウィンドウガラスに傷が付くおそれがあります。

## リヤ ワイパー

### ○ワイパー ブレード

#### ▼取り外しかた

1. アームを起こします。
2. ブレードを矢印の方向に回し、アームと垂直にします。

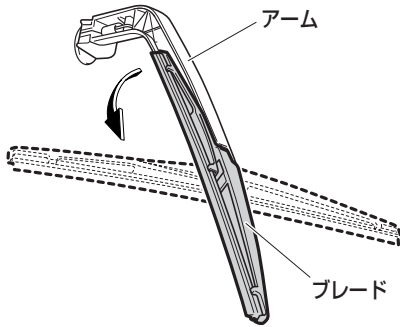

3. ブレードを矢印の方向に引いて、アームからブレードを引き抜きます。

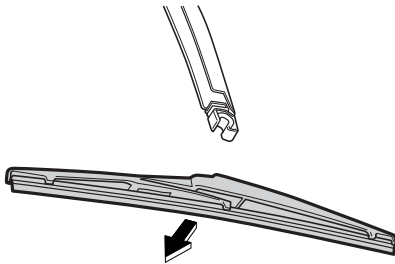

#### ▼取り付けかた

逆の手順で行います。

### ○ワイパー ブレード ラバー

#### ▼取り外しかた

1. ラバーを手前に引いて、ブレードの先端部のストッパーから取り外します。

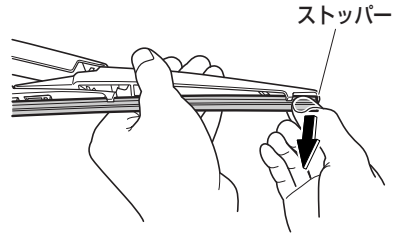

2. ラバーをブレードから引き抜きます。

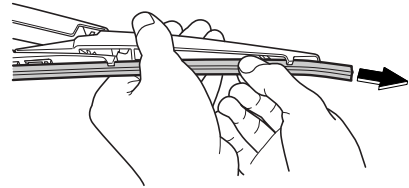





## 車のお手入れ 車のお手入れ

### ▼ 取り付けかた

1. ラバーからプレートを取り外します。
2. ラバーを取り替えます。
3. プレートの反りの向きに注意して、プレートをラバーに差し込みます。

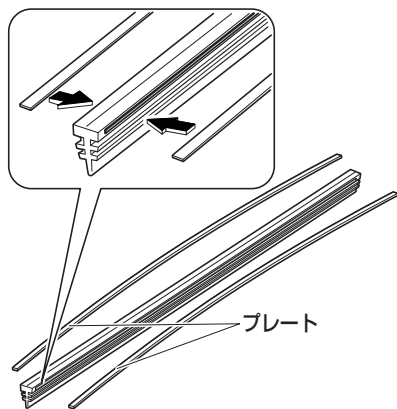

4. ブレードの中央のツメからラバーを挿入します。
5. ブレードの後端部のツメにラバーを通し、さらにラバーを挿入して、後端部のストッパーを通過させます。
6. 先端部のツメにラバーを通し、先端部のストッパーまで挿入します。
7. 後端部のツメにラバーが確実に挿入されていることを確認してください。

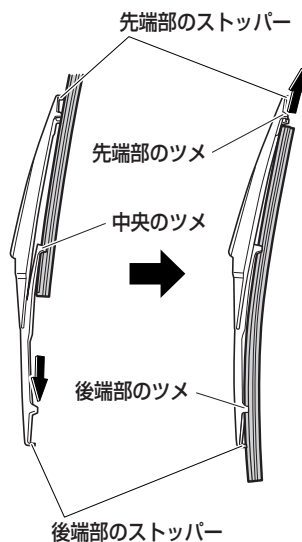

### ⚠ 注意

- ラバーにブレードのツメを確実に挿入してください。ウィンドウ ガラスに傷が付くおそれがあります。

**MEMO**

A series of horizontal dotted lines for writing.

# MEMO

A series of horizontal dotted lines for writing.



# 積雪、寒冷時の取り扱い

積雪時、寒冷時に必要となる  
運転知識について説明しています。

## ■ 積雪、寒冷時の取り扱い

冬に向かってのお手入れ -----	274
走行前点検と準備 -----	275
積雪、寒冷時の走行 -----	276
走行中の点検と注意 -----	278
走行後の取り扱い -----	279



## 積雪、寒冷時の取り扱い

### 冬に向かってのお手入れ

点検方法などは、別冊の「メンテナンスノート」に記載していますので、参照してください。

### バッテリー

気温が下がるとバッテリーの性能が低下しエンジン始動やキーレス アクセス（オプション/グレード別装備）に支障をきたすことがありますので、液量、比重の確認をし、必要に応じて液の補給や補充電をしてください。

### エンジン オイル

冬期はオイルの劣化が激しくなります。指定グレードのエンジン オイルを、早めに交換してください。

### 冷却水

冷却水の凍結を防ぐためにクーラント（不凍液）の濃度の確認をスバル販売店に依頼してください。

### ウインドウ ウォッシャー液

ウォッシャー液の凍結を防ぐために、ウォッシャー液の濃度を上げてください。

### 寒冷地用ワイパー ブレード

降雪期に使用する寒冷地用ワイパー ブレードは、雪が付着するのを防ぐために金属部分をゴムでおおってあります。寒冷地用ワイパー ブレードは、お車のサイズに合ったスバル純正部品をご使用ください。

### ⚠️注意

- 高速走行時は、通常のワイパー ブレードよりウインドウ ガラスがふき取りにくくなる場合があります。その場合は速度を落として走行してください。



## 走行前点検と準備

走行前点検の際に下記の点検も行ってください。

## 足回りなどの着氷

車の下回りをのぞいて、足回りなどに氷塊が付着していないか確認してください。付着している氷塊は、部品を損傷しないように十分注意して取り除いてください。ペダル類やハンドルの動きが円滑かどうかも確認してください。

## 車体への積雪

屋根に積もった雪は、走行する前に取り除いてください。走行時、ガラス面に落下すると視界のさまたげとなり危険です。

### ⚠️注意

- 氷結している部分を無理に取り除くと塗装などをいためる場合がありますので注意してください。

## ドアの凍結

ドアが凍結した場合は無理に開けようとするとドア周りのゴムがはがれたり、破損するおそれがあります。ぬるま湯をかけて氷をとかしてください。開けたあとは水分をよくふき取ってください。不十分ですとまた凍結することがあります。

## ウィンドウ ガラスの凍結

凍結しているときは、ぬるま湯をかけて氷をとかし、水分をよくふき取ってください。

### ⚠️注意

- 氷をとかすときはぬるま湯を使用し、熱湯はかけないでください。ウィンドウ ガラスが割れるおそれがあります。
- フロント ウィンドウ ガラスに付いた氷を取り除くために、氷をたたいて割らないでください。フロント ウィンドウ ガラスの内側（車内側）が割れるおそれがあります。

## ワイパーなどの凍結

ワイパー、ドア ミラー、ドア ガラスなどが凍ったり、雪が固まって動かないときは、ぬるま湯をかけて氷や雪をとかし、水分をふき取ってください。

### ⚠️注意

- 凍結したまま、または雪が固まったままワイパー、ドア ミラー、ドア ガラスなどを無理に作動させると、ワイパー ゴムを損傷したり、モーターなどが故障するおそれがあります。

## 乗車時の注意

靴にこびりついた雪は、乗車時によく落としてください。ペダル類を操作するときに滑ったり、室内の湿気が多くなりガラスが曇ったりすることがあります。また、床面などが加湿状態となり、腐食の原因となります。



## 積雪、寒冷時の取り扱い 積雪、寒冷時の取り扱い

### 積雪、寒冷時の走行

雪道、凍結路を走るときはタイヤ チェーンまたは冬用タイヤ（スタッドレス タイヤ）を装着してください。

#### ⚠️注意

- 積雪時は、スピードを控えめにしてください。路面が凍結している可能性が高く、大変スリップしやすくなり、思わぬ事故につながるおそれがあります。  
チェーン装着車、冬用タイヤ（スタッドレス タイヤ）装着車、またAWD車、ABS装着車であっても慎重な運転をしてください。

### タイヤ チェーンの装着

前輪駆動車ですので、チェーンは前 2 輪に装着します。AWD車も前 2 輪に装着します。

タイヤ チェーンは、スバル純正タイヤ チェーンを使用してください。詳しくはスバル販売店にご相談ください。

#### ⚠️注意

- タイヤ チェーンは車のタイヤのサイズに合った、スバル指定品または指定サイズの物を使用してください。サイズの合わないチェーンを使用すると、ブレーキ配管や車体を破損し、危険です。
- タイヤ チェーンの取り付けは各タイヤ チェーン付属の取扱説明書にしたがって行ってください。
- タイヤ チェーン装着時は 30km/h以上で走行しないでください。タイヤ チェーンにかかる負担が大きくなり、チェーンが切れやすくなります。
- 取り付け作業は雪上などをさけ交通のさまたげにならない安全で平らな場所で行ってください。必ず駐車ブレーキをかけ、非常点滅灯を点滅させ、人や荷物は降ろし、停止表示板も使用してください。
- 作業をするときは、車体端部などでけがをしないように注意してください。
- 応急用スペア タイヤには標準タイヤ用のタイヤ チェーンは装着できません。前輪がパンクした場合は、応急用スペア タイヤを後輪に装着し、外した後輪タイヤを前輪に取り付け、これに標準タイヤ用タイヤ チェーンを装着してください。



### アドバイス

- タイヤ チェーンを装着するとホイール キャップやアルミ ホイールに傷が付くおそれがあります。ホイール キャップ装着車はホイール キャップを取り外した状態で、タイヤ チェーンを装着してください。

### 冬用タイヤ

#### (スタッドレス タイヤ) の装着

#### 注意

- 冬用タイヤ (スタッドレス タイヤ) 装着時も、必ず標準タイヤと同じ指定サイズで、同一種類のタイヤを装着し、指定空気圧で走行してください。また、冬用タイヤ (スタッドレス タイヤ) を装着するときは、4 輪とも同じ種類の物に交換してください。
- 地方により条例の違いがありますので、その地区の条例にしたがってください。





## 積雪、寒冷時の取り扱い 積雪、寒冷時の取り扱い

### 走行中の点検と注意

#### ブレーキの凍結

積雪、寒冷時ではブレーキ装置に付着した水が凍結し、ブレーキの効きが悪くなることがあります。その際には、前後の車に十分注意して、ブレーキペダルを軽く踏みながら低速で走行し、ブレーキパッドのしめりを乾かしてください。

#### △注意

- 万一、ブレーキの効きが回復しないときは、ただちにスバル販売店で点検を受けてください。

### 雪道、凍結路の注意

#### △注意

- 雪道や凍結路では、急加速、急減速、急ブレーキ、急ハンドルをさけてください。スリップして方向性を失い事故につながるおそれがあります。

### 走行中の雪の付着

雪道走行時、タイヤハウス裏側に付着した雪が氷結し、次第にたい積してハンドルのきれが悪くなることがあります。ときどき異常のないことを確認してください。ランプ類などは、走行中に雪のために暗くなることがあるので、ときどき異常のないことを確認してください。

### パンク時の対応

タイヤチェーン装着時、前輪がパンクした場合は、応急用スペアタイヤを後輪に装着し、外した後輪タイヤを前輪に取り付け、これにタイヤチェーンを装着してください。

応急用スペアタイヤにはタイヤチェーンは装着できません。



## 走行後の取り扱い

### 駐車方法

屋外に駐車するときは、車の前部を風下や日の当たる方向に向けて止めてください。

エンジンが冷えすぎると、始動しにくくなることがあります。

また、ワイパー アームは起こしてください。雪の重みでアーム取り付け部がこわれることがあります。

### ⚠️注意

- フロント ワイパー アームを起こすときは、必ず運転席側のワイパー アームから起こしてください。また、もとに戻すときは助手席側のワイパー アームから戻してください。

### 👉アドバイス

- 寒冷時は駐車ブレーキをかけるとブレーキ装置が凍結して駐車ブレーキが解除できなくなるおそれがありますので使用しないでください。セレクト レバーをPレンジに入れておきましょう。
- 軒下や樹木の下での駐車はさけてください。落雪で車体を損傷するおそれがあります。
- 降雪時に長時間駐車するときは、ルーフ アンテナを取り外してください。  
(ルーフ アンテナ → 173 ページ)

### 洗車方法

凍結防止剤をまいた道路を走行したときは、早めに下回りを洗車してください。放置すると腐食の原因となります。洗車後は凍結防止のため水分をよくふき取ってください。

### 👉アドバイス

- ドアのキー挿入口やドア周りのゴム部の水分は特によくふき取ってください。

### 格納方法

長時間使わないで屋外に放置しておくときは、塗装面の保護とドア周りの凍結を防ぐために、ボディ カバーを使用してください。

### ⚠️注意

- エンジンの冷えすぎを防ぐために毛布でおおったり、フロント グリルに段ボールや、新聞紙を挟み込まないでください。これがもとで燃え出す危険があります。

# MEMO

A series of horizontal dotted lines for writing.

# サービス データ

## サービス データ

項 目		サービスデータ		
点火プラグ	エンジン型式	プラグ型式	NGK	デンソー
		KF-VE型	LKR7C	XU22HR9
		KF-DET型	ILKR7D9 (イリジウム プラグ)	SXU22HPR9 (イリジウム プラグ)
ファンベルト	たわみ量(mm) 押力98N{10kgf}時	7.6~9.3 (点検時)  点検位置		
アイドル回転数(rpm)		800		
ブレーキペダル	遊び(mm)	0.5~3.0		
	床板とのすき間(mm) (踏力294N{30kgf}時)	75.8以上		
駐車ブレーキ	踏みしろ(踏力245N{25kgf}時)	5~7ノッチ		
バッテリー	電波式リモコンドアロック装着車(FWD車)	26B-17L		
	キーレスアクセス装着車(FWD車)	34B-19L		
	寒冷地仕様車、AWD車	44B-20L		
フューエルタンク	容量(ℓ) (無鉛ガソリン使用)	36 (FWD)、34 (AWD)		
ウォッシャータンク	容量(ℓ)	2.0		

項 目		サービス データ	
エンジン オイル	使用オイルと 交換時期	ターボ車以外 ・SUBARU MOTOR OIL SM 5W-30または0W-20 ・アミックス* <sup>2</sup> モーターオイルSAE5W-30または0W-20 (API分類SJ以上) 6か月ごとまたは、10,000kmごと(5,000kmごと* <sup>1</sup> )の どちらか早い方	
		ターボ車 ・SUBARU MOTOR OIL SM 5W-30 ・アミックス* <sup>2</sup> モーターオイルSAE5W-30 (API分類SJ以上) 6か月ごとまたは、5,000kmごと(2,500kmごと* <sup>1</sup> )の どちらか早い方	
	交換量(ℓ)	オイル交換時	約2.7
		オイルとオイルフィルター (オイルクリーナー) 交換時	約2.9
オイルフィルター (オイルクリーナー)	交換時期	10,000kmごと(5,000kmごと* <sup>1</sup> )	
トランスミッション オイル	交換時期	50,000kmごと	
	使用オイル	アミックス* <sup>2</sup> CVTフルード-DC	
	交換量(ℓ)	ターボ車以外	約2.6(ドレン)、約5.9(全容量)
ターボ車		約2.7(ドレン)、約6.0(全容量)	
トランスファオイル	交換時期	100,000kmごと	
	使用オイル	アミックス* <sup>2</sup> デファレンシャルハイポイドギヤオイルSAE80W-90 (API分類GL-5)	
	交換量(ℓ)	約0.57	

⚠注意

CVT車のトランスミッション オイルを交換する場合

- スバル指定オイル(アミックス\*<sup>2</sup> CVTフルード-DC)のみご使用ください。ほかのオイルを使用したり、混合して使用すると、故障するおそれがあります。オイルの交換については、必ずスバル販売店にご相談ください。

\*1 シビア コンディション条件での定期交換の場合

シビア コンディション条件とは、走行距離大(20,000km以上/年)や短距離走行の繰り返し(8km以下/回)または外気温が氷点下での繰り返し走行が多い場合などに適用します。詳しくは別冊の「メンテナンス ノート」を参照してください。

\*2 「アミックス」または「AMMIX」はダイハツ工業株式会社の登録商標です。当社は使用許諾に基づき使用しております。

## サービス データ

項 目		サービス データ
リヤ デファレンシャル オイル	交換時期	30,000kmまたは2年 (初回は3年)
	使用オイル	アミックス* <sup>2</sup> デファレンシャルハイポイドギヤオイルSAE80W-90 (API分類GL-5)
	交換量 (ℓ)	約0.81
ブレーキオイル	交換時期	2年ごと (初回は3年)
	使用オイル	アミックス* <sup>2</sup> ブレーキフルード (DOT3相当)
エアクリナーエレメント	交換時期	40,000kmごと (20,000kmごと* <sup>1</sup> )
冷却水 (除くりザーバータンク)	交換時期	2年ごと (初回は3年)
	使用液	アミックス* <sup>2</sup> ロングライフ クーラント (高防錆力タイプ)
	規定濃度 (%)	30 (寒冷地50)
	全容量 (ℓ)	ターボ車以外
ターボ車		約3.2

\*1 シビア コンディション条件での定期交換の場合

シビア コンディション条件とは、走行距離大 (20,000km以上/年) や短距離走行の繰り返し (8km以下/回) または外気温が氷点下での繰り返し走行が多い場合などに適用します。詳しくは別冊の「メンテナンス ノート」を参照してください。

\*2 「アミックス」または「AMMIX」はダイハツ工業株式会社の登録商標です。当社は使用許諾に基づき使用しております。

タイヤ サイズ	タイヤ空気圧 (空車時: kPa(kgf/cm <sup>2</sup> ))				タイヤの溝の 深さ (mm)	タイヤ位置 交換時期
	前 輪		後 輪			
	一般	高速	一般	高速		
145/80R13	240{2.4}				1.6以上	5,000kmごと
155/65R14						
165/55R15						
T105/90 D12 (応急用タイヤ)	420{4.2}					—
T105/70 D14 (応急用タイヤ)						

**MEMO**

Dotted lines for writing.



**MEMO**

---

---

---

---

---

---

---

---

---

---

---

---

---

---

---

---

---

---

---

---

---

---

---

---

---

---

---

---

---

---

# 軽自動車を廃車したときは

自動車検査証返納の手続きが必要になりますので、軽自動車検査協会事務所で手続きを行ってください。

返納に必要な書類など（**A**は一時使用中止時、**B**は解体返納時に必要です）

- A** 自動車検査証返納証明書交付申請書・自動車検査証返納届出書
- B** 解体届出書
- A B** 自動車検査証
- A B** 車両番号標（ない場合は「車両番号標未処分理由書」）
- A B** 軽自動車税申告書
- A B** 印鑑

## **A** 一時使用中止時

**7番窓口**

ナンバー頒布



**6番窓口**

自動車取得税の納付、および軽自動車税の申告



**2番窓口**

申請書類の確認



**3番窓口**

検査手数料収納



**2番窓口**

申請書類の確認

## **B** 解体返納時

**7番窓口**

ナンバー頒布



**6番窓口**

自動車取得税の納付、および軽自動車税の申告



**2番窓口**

申請書類の確認



**5番窓口**

申請書の受付、および検査証交付

※ 上記の順序は一般的な例です。

# 使用者・所有者・使用者の住所を変更したときは

検査証記載事項変更の手続きが必要になりますので、使用中の本拠位置を管轄する軽自動車検査協会事務所で手続きを行ってください。

申請に必要な書類など（**㊦**は使用者・所有者を変更した場合、**㊧**は引っ越しなどにより、使用者の住所を変更した場合に必要です）

**㊦㊧** 自動車検査証記入申請書

**㊦㊧** 自動車検査証

**㊦㊧** 使用者の住所を証する書面（印鑑証明書、または住民票抄本などで発行後3ヶ月以内のもの）

**㊦** 自動車損害賠償責任保険証明書、または自動車損害賠償責任共済証明書（使用者が変わった場合に必要です）

**㊦㊧** 車両番号標（同じ管轄であれば変更する必要がありません）

**㊦** 軽自動車税申告書・自動車取得税申告書

**㊧** 軽自動車税申告書

**㊦㊧** 印鑑

## **㊦㊧**（ナンバー変更あり）

**2番窓口**

申請書類の確認



**7番窓口**

ナンバー頒布



**5番窓口**

申請書の受付、および検査証交付



**6番窓口**

自動車取得税の納付、および軽自動車税の申告



**7番窓口**

ナンバー頒布

## **㊦㊧**（ナンバー変更なし）

**2番窓口**

申請書類の確認



**6番窓口**

自動車取得税の納付、および軽自動車税の申告



**5番窓口**

申請書の受付、および検査証交付

※ 上記の順序は一般的な例です。

ご意見、ご感想、お問い合わせはお近くのスバル販売店  
または弊社「SUBARUお客様センター」へお願いいたします。

\*お乗りのお車についてお電話などでお問い合わせをいただく際は、お客さまへ正確・迅速にご対応させていただくために、あらかじめ、お手元にお車の車検証などをご準備いただきますようご協力をお願いしております。

①車検証記載事項

型式・車台番号・登録番号・登録年月日

②走行距離

③販売店・担当者名

## SUBARUお客様センター

SUBARUコール 0120-052215

受付時間 9:00~17:00(平日)、土日祝は9:00~12:00、13:00~17:00

SUBARUお客様センターでは下記の内容を承っております。

(1) ご意見/ご感想/ご案内(カタログ、販売店、転居手続き 他)

(2) お問い合わせ/ご相談

※平日の12:00~13:00および土日祝は(1)のインフォメーションサービスのみのとなります。

富士重工業株式会社

スバルカスタマーセンターお客様相談部

〒160-8316 新宿区西新宿1-7-2 (スバルビル)

禁複製・転載

編集・発行 **富士重工業株式会社**

スバルカスタマーセンター  
カスタマーセンター企画部