



LEGACY OUTBACK

ACCESSORIES
www.subaru.jp/accessory



Hi Res Audio 日本オーディオ協会のハイレス定義に準拠した製品に、このロゴを冠して推奨しています。ロゴは登録商標です。

純正3年保証 SUBARU純正用品の保証期間は、SUBARU特約店／指定販売店での取付け後、3年間か走行6万km(一部商品は1年間か走行2万km)のいずれかを超えるまでとなります(消耗品など一部商品を除く)。

STI マークはSUBARU純正保証対象外のSTIパーツです。取付けに直接的または間接的に起因する車両の不具合は、(株)SUBARUの車両クレームと車両保証の対象外となります。
STI マークはSTI独自の保証となります(消耗品など一部商品を除く)。保証期間は、2016年10月以降にSTI指定ショップでの取付け後、1年間か走行2万kmのいずれかを超えるまでとなります。
STI指定ショップならびに保証対象商品・保証内容等はSTIホームページ(www.sti.jp)のスポーツパーツ保証ページをご覧ください。

SAA ◆SAAの記載がある商品は、SUBARU AUTO ACCESSORIES(スバル用品株式会社)製商品の略称。SUBARU純正アイテムとは保証が異なり、1年間か走行2万キロのいずれかを超えるまでとなります(一部商品を除く)。
商品の不具合により二次的に発生しうる車両等の不具合は車両クレーム保証の対象外となります。

表示価格は標準工賃(必要な場合)と消費税10%を含むメーカー希望小売価格。併記の[]は消費税抜の[メーカー希望本体価格+税標準工賃]です。工賃別商品の工賃は販売店にお問い合わせください。
尚、新車装着時以外で装着する場合は、作業内容に応じ別途追加工賃がかかる場合がございます。詳しくは販売店にお問い合わせください。

●掲載の商品または装着車両の仕様・価格・名称・品番等は2020年8月現在。予告なく変更または販売を中止する場合があります。また撮影の都合で現行商品と異なる場合があります。●複数の商品や異なる商品を同時に装着できない場合や、車両の仕様により商品が装着できない場合があります。●商品によって若干納期がかかる場合があります。●商品の注意事項のすべてを記載していません。必ず取扱説明書をお読みください。●安全のため走行中のドライバーはナビ・オーディオ等を操作しないでください。走行中はナビモニターでTVやビデオの映像を見ることはできません。●モニターやディスプレイは、太陽光の角度等により見えにくくなる場合があります。●ナビの地図データや、VICIS情報を活用するために地図データ上に貼られたVICISリンクは、調査・作成の時期・方法により現状と異なる場合があります。●フルセグ視聴用のB-CASカードの登録(無料)はお客様のご手配となります。●ナビに記録した目的地登録・音楽・映像などのデータが、不具合や修理により消失した場合、データの保証はいたしかねます。●各AVメディアはデータ形式・フォーマットや著作権ガードにより使用できない場合があります。●iPod/iPhone対応機能は種類や世代によって使用できない場合があります。●Bluetooth®通信機能はBluetooth®対応の携帯電話やポータブルプレーヤーでのみ使用可。ハンズフリー電話とコードレス再生を同時に使用できない場合や、待ち受け画面にしないなど携帯電話の設定によりハンズフリー電話ができない場合があります。●VICISは一般財団法人 道路交通情報通信システムセンターの商標です。●iPod、iPhone、Apple CarPlayは米国およびその他の国で登録されているApple Inc.の商標です。●SD/SDHC/SDXCメモリーカードはSDアソシエーションの登録商標です。●Bluetooth®はBluetoothSIG, Inc. USAの商標です。●[Android][Android Auto]はGoogle LLCの商標または登録商標です。●[nanoe]、[ナノイー]及び[nanoe]マークは、パナソニック(株)の登録商標です。●記載のデータは測定条件等により異なる場合があります。●写真は印刷インクの種類・写真の色とは異なって見えることがあります。●写真のナンバープレートはすべて合成です。●撮影用の小物は商品には含まれません。●掲載のイラストやメカニク画面はイメージです。●商品の取付けはSUBARU特約店、またはSUBARU特約店が指定した販売店をお願いします。●その他、詳しくは販売店にお問い合わせください。

株式会社SUBARU
〒150-8554 東京都渋谷区恵比寿1-20-8 エビスパルビル
(2020.08)

SUBARUコール 0120-052215
お客様センター受付時間：9:00～17:00(土日祝は12:00～13:00を除く)
①インフォメーションサービス(ご意見/ご感想/カタログ、販売店、転居お手続き等のご案内)
②お問い合わせ/ご相談(平日の12:00～13:00と土日祝を除く)



注文番号：b0111120

2020.08～

このお知らせは、2020.08 OUTBACK アクセサリーカタログ(b0111120)に対応するものです。

LEGACY OUTBACK

メーカー希望小売価格の改訂について

2024年6月3日（月）より、一部アクセサリーの

メーカー希望小売価格を改定させていただきます。

詳細はアクセサリーカタログ巻末のアイテムリストをご参照ください。



for Grand Touring Life



LEGACY OUTBACK

ACCESSORIES

SUBARU GENUINE QUALITY

SUVは、もっと優雅になれる。

アウトバックの新しい煌き——エクステリアラグジュアリーパッケージ

エクステリアラグジュアリー
パッケージ

- クロームメッキドアミラー仕様
- ブラックメッキドアミラー仕様

- フロントグリル
- フロントバンパーモールディング(メッキ調)
- リヤバンパーモールディング(メッキ調)
- リヤゲートモールディング(メッキ調)
- ドアミラーセット(クロームメッキ/ブラックメッキ)

5点計 ¥135,080 (単品購入は計¥165,880) **別売品** (*共着不可品、注意事項等は各構成品の欄を参照)

[¥110,000+¥12,800]
クロームメッキドアミラー仕様:P0017AL320 / ブラックメッキドアミラー仕様:P0017AL321
別売品(レスパッケージのみ注文):フロントグリル カメラキャップ ¥4,290 [¥3,500+¥400]J1017AL320



写真はエクステリアラグジュアリーパッケージ他アクセサリ装着車

ドアミラーセット クロームメッキ ブラックメッキ

¥30,140

*アルミ加飾サイドターンランプ付。
[¥25,000+¥2,400]クロームメッキ:H8417AL800
ブラックメッキ:H8417AL810



写真はドアミラー
(クロームメッキ)他装着車

写真はブラックメッキ

独 特なシルエットのメッキ調モールディングが、ボディの四隅にアクセントを加えて、伸びやかでワイドなワゴンフォルムも演出。アルミ加飾サイドターンランプ付のドアミラーは、クローム/ブラックメッキが選択可。アウトバックらしい優雅なSUVスタイルを完成します。

フロントバンパーモールディング(メッキ調)

¥35,640 (*コーナーセンサーと共着不可)

[¥30,000+¥2,400]E5617AL400



フロントグリル

¥43,340 **別売品**

[¥35,000+¥4,400]J1017AL310
別売品(レスパッケージのみ注文):
フロントグリル カメラキャップ ¥4,290
[¥3,500+¥400]J1017AL320



リヤバンパーモールディング(メッキ調)

¥35,640

[¥30,000+¥2,400]E5617AL500



リヤゲートモールディング(メッキ調)

¥21,120

[¥18,000+¥1,200]J3117AL000

おすすめ追加アイテム

エクステリアラグジュアリーパッケージに追加したい、SUVの定番カーゴステップパネル&カーゴルームプレートも用意しています。



カーゴステップパネル(ステンレス)

¥15,620

*カーゴステップパネル(樹脂)【p6】もご用意しています。
[¥13,000+¥1,200]E7717AL000



カーゴルームプレート(ステンレス)

¥15,620

[¥13,000+¥1,200]E1017AL100



SAA LEDライセンスバルブ

¥6,160

*バルブのみ交換。*発光色は他の灯火類と異なります。◆消耗品のため保証対象外。直接/間接的に起因する不具合は車両保証対象外。【裏表紙参照】

[¥4,800+¥800]
SAA3050352

撮影車は他車種



SAA シルバーコーティングウインカーバルブ

フロント ¥3,740

リア ¥4,620

*バルブのみ交換。*発光色は他の灯火類と異なります。◆消耗品のため保証対象外。直接/間接的に起因する不具合は車両保証対象外。【裏表紙参照】

フロント:[¥3,000+¥400]
SAA3050339
リア:[¥3,000+¥1,200]
SAA3050346

点灯時
スマートなシルバーバルブ。点灯時は通常のウインカー色で発光。(撮影車は他車種)

※レスパッケージは、後退時ブレーキアシスト/スバルリヤビークルディテクション(後方警戒支援システム)/フロント&サイドビューモニター/リヤビューカメラが非装着となります。
表示価格は標準工賃(必要な場合)と消費税10%を含むメーカー希望小売価格。併記の [] は消費税抜の[メーカー希望本体価格+標準工賃]です。

アクティブライフを、洗練し続けてきた。

アウトバックの、スタイリッシュな逞しさ——エクステリアラギッドパッケージ
乗る人の行動も広がる、撥水という身嗜み——オールウェザーパッケージ

エクステリアラギッドパッケージ

- ボディサイドモールディング
- カーゴステップパネル(樹脂)
- ホイールアーチトリム

3点計 ¥102,080 (単品購入は計 ¥111,980)
(※ 共着不可品、注意事項等は各構成品の欄を参照)
[¥82,000+¥10,800] P0017AL310##



ボディサイドモールディング

¥31,460

[¥25,000+¥3,600] J1017AL650##



カーゴステップパネル(樹脂)

¥13,420

*カーゴステップパネル(ステンレス) [p5] もご用意しています。
[¥11,000+¥1,200] E7717AL010

オールウェザーパッケージ

- オールウェザーシートカバー (フロント2席分+リヤ)
- オールウェザーカーゴカバー

4点計 ¥61,380 (単品購入は計 ¥64,680)
(※ 共着不可品、注意事項等は各構成品の欄を参照)
[¥53,000+¥2,800] P0017AL170



撮影車は旧型車



撮影車は旧型車

オールウェザーシートカバー

フロント1席分 ¥12,980 リヤ ¥21,120

(本革シート車は装着不可)

*フロント1席分×2点とリヤで全席分(計 ¥45,360)となります。
フロント1席分 [¥11,000+¥800] F4117AL200
リヤ [¥18,000+¥1,200] F4117AL210



ホイールアーチトリム

¥67,100

[¥55,000+¥6,000] E2017AL200

樹脂のクールな質感をアクセントに活かすSUVデザイントレンドを取り入れた、ブラックのカーゴステップパネルとホイールアーチ。ボディサイズに合わせた幅広タイプのボディサイドモールディングとともに、アウトバックのワイド&ラギッドなフォルムを引き立てます。

マリンスポーツからウィンタースポーツまでアクティブライフをサポートする、シート&カーゴの撥水カバー。ホイールハウスや6:4分割リヤシート背面までカバーする、車両ジャストフィット設計も純正ならではの。水に強い内装は、乗る人のフットワークも高めます。

おすすめ追加アイテム

オールウェザーパッケージに追加したいトレーマット(全席分)も用意。防水素材とフチ付きのトレイ形状で、アウトドアはもちろん、靴に付いた雪が車内でとける雪国でも便利なアイテムです。



トレーマット

¥16,940 (※他のマット類と重ねての使用は不可)

*低臭SBRゴム製ですが独特のゴム臭が感じられる場合があります。

[¥15,000+¥400] J5017AL100

オールウェザーカーゴカバー

¥17,600

(※カーゴレール&フック、カーゴサイクルキャリア、カーゴボックスと共着不可。他のマット/カバー類と重ねての使用は不可)

[¥16,000] F4117AL100



ワゴンの経験が生きている。



□カーゴトレーマット

¥22,000 **別売品**

〈X・BREAKには装着不可*カーゴサイクルキャリア、カーゴボックスと共着不可。他のマット/カバー類と重ねての使用は不可〉

【¥18,000+税¥2,000】J5017AL401
別売品 (カーゴレール&フック共着時のみ注文):マジックテープ&プライマーセット ¥990【¥900】 J5017AJ116



カーゴマット

¥15,400 [p25]

防水/耐久性を重視したカーゴトレーマットは、

6:4分割リヤシート背面までカバーし、3~4名乗車で濡れたスノーボード等も積載可能。

2種類の別売アタッチメントを使い分けられる、カーゴレール&フックも共着できます。

前後位置を調整できるカーゴパーテーションは、重い荷物が発進/停止で前後に滑るのも防止。

自転車を風雨に晒さず運べる、サイクルアタッチメントも用意されています。



□カーゴレール&フック

¥25,080 〈*カーゴマット、オールウェザーカーゴカバー、カーゴサイクルキャリア、カーゴボックスと共着不可〉

【¥18,000+税¥4,800】L0017AL000



□カーゴパーテーション

¥16,500 〈カーゴレール&フック専用〉

【¥15,000】L0017AL010



□サイクルアタッチメント(カーゴレール)

¥23,100 〈カーゴレール&フック専用〉

*2名乗車で2台、4名乗車で1台積載可能。

【¥21,000】L0017AL007



カーゴルームの小物類を整理整頓でき、使わない時は豊んでおけるカーゴボックス。ドリンク類の持ち運びにも便利な保冷バッグ付き。走行中に荷物が動くのも防ぎます。

□カーゴボックス

¥12,650

〈*オールウェザーカーゴカバー、カーゴトレーマット、カーゴレール&フック、カーゴサイクルキャリアと共着不可〉

*ベルト-保冷バッグ付。*約915×340×180mm(シートバック側のみ高さ225mm)

【¥11,500】J1317FL400

積み降ろし時にバンパーの汚れから服を守り、開口部の保護にもなるカーゴステップカバー。カーゴステップに懸掛けて作業する時にも便利。普段はカーゴフロアボード下に収納しておけます。

□カーゴステップカバー

¥12,320

【¥10,000+税¥1,200】E1017AL000



□カーゴサイクルキャリア

¥24,420

〈*カーゴマット、カーゴトレーマット、オールウェザーカーゴカバー、カーゴレール&フック、カーゴボックスと共着不可〉

【¥21,000+税¥1,200】L0017AL020



THULEルーフキャリア

空力デザインを採用したエアロキャリアベースと、歴史と伝統が育んだ多彩なアタッチメント。名門THULE製システムキャリアも豊富にご用意しています。【詳しくは店頭パンフレットをご覧ください】



SUVに、走る喜びを求めている。



□STI シフトノブ CVT

¥25,520

*SUBARU純正保証対象。

[¥22,000+税¥1,200]SG117AL000

■STI プッシュエンジンスイッチ

¥16,500 (工賃別)

◆SUBARU純正保証対象外(STI 1年2万km保証)。直接/間接的に起因する不具合は車両保証対象外。【裏表紙参照】

[¥15,000(工賃別)]ST83031ST050



■STIセキュリティホイールナットセット

¥36,300 (工賃別)

*ラグナット16個、ロックナット4個、専用工具付。

◆保証対象外。直接/間接的に起因する不具合は車両保証対象外。【裏表紙参照】

[¥33,000(工賃別)]ST28170ST060

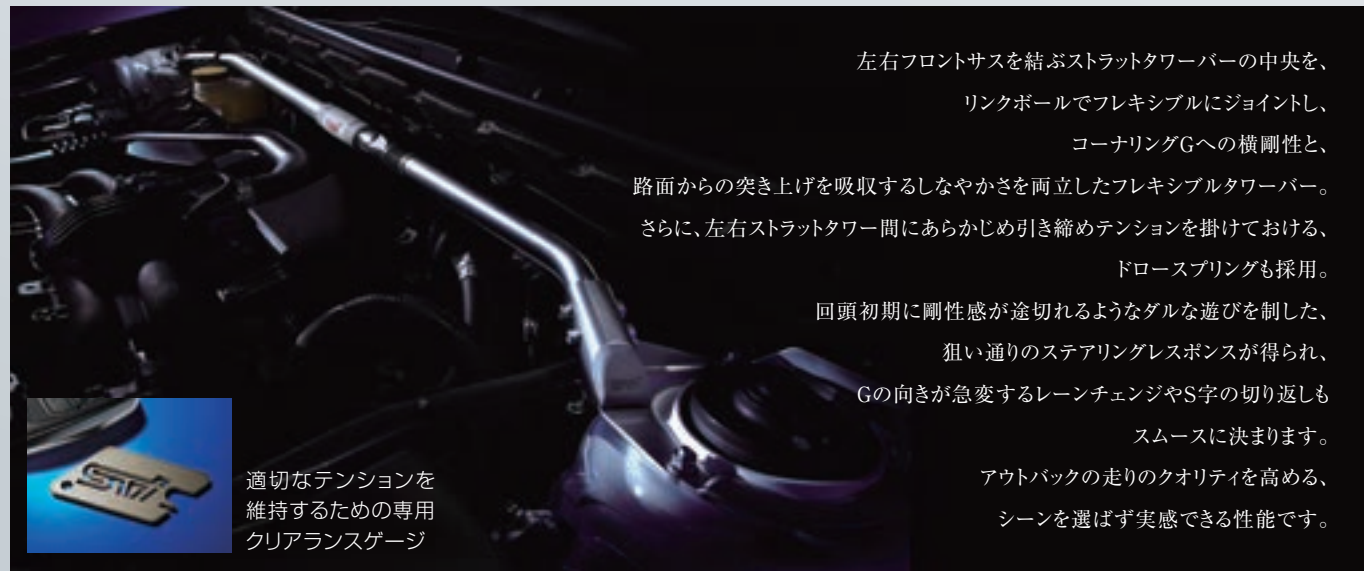

左右フロントサスを結ぶストラットタワーバーの中央を、リンクボールでフレキシブルにジョイントし、コーナリングGへの横剛性と、路面からの突き上げを吸収するしなやかさを両立したフレキシブルタワーバー。さらに、左右ストラットタワー間にあらかじめ引き締めテンションを掛けておける、ドロースプリングも採用。回頭初期に剛性感が途切れるようなダルな遊びを制した、狙い通りのステアリングレスポンスが得られ、Gの向きが急変するレーンチェンジやS字の切り返しもスムーズに決まります。アウトバックの走りのクオリティを高める、シーンを選ばず実感できる性能です。

適切なテンションを維持するための専用クリアランスゲージ

□STIフレキシブルドロータワーバー

¥57,860

*SUBARU純正保証対象。

[¥49,000+税¥3,600]SG517AL100

◆このカタログに掲載のSTIアイテムにつきましては、■マークのアイテムを除き、SUBARU純正保証の対象となります。表示価格は標準工賃(必要な場合)と消費税10%を含むメーカー希望小売価格。併記の[]は消費税抜の[メーカー希望本体価格+税標準工賃]です。

for Grand Touring Life

ともに旅する人と、心から安らぐ時を。

□DIATONEサウンド ビルトインナビ [p22]

レガシィ先進安全機能へのインターフェイスであるとともに、ドライブレコーダーやETC2.0にも連動。レガシィのために調律されたそのサウンドクオリティは、乗る人すべてを至福のクルージングミュージックで満たします。

※レガシィの後退時ブレーキアシスト、リヤビューカメラ、フロント/サイドビューモニターの表示には、DIATONEサウンドビルトインナビが必要です。

LEGACY OUTBACK

ACCESSORIES

SUBARU GENUINE QUALITY

乗る人のための美しさ。

それぞれのインテリアカラーを引き立てる専用パネル——インテリアパッケージ

インテリアパッケージ

□アイボリー内装 □ブラック内装/ブラウン内装

- インナードアパネルセット
- インパネ&ドアパネルセット

2点計 **¥94,490** (単品購入は計¥103,840 <*共着不可品、注意事項等は各構成品の欄を参照)
 [¥77,500+¥8,400]アイボリー内装用:P0017AL341、ブラック内装/ブラウン内装用:P0017AL340



□インナードアパネルセット(アイボリー内装用)

¥45,760

*4ドア分8点セット。*ピアノブラック調(パワーウィンドウスイッチパネル部4点のみシルバー)。
 [¥38,000+¥3,600]J1317AL720



□インパネ&ドアパネルセット(アイボリー内装用)

¥58,080

*インパネ左右&4ドア分6点セット。
 [¥48,000+¥4,800]J1317AL010

アイボリー内装には、その開放的な雰囲気にあわせた色使いのパネル類をキャビン全周に設定。パワーウィンドウスイッチにはシルバーパネルを配し、インパネ&ドアパネルには、明るい杓目を思わせる独特のテクスチャーを採用しています。



おすすめ追加アイテム

センターコンソールもピアノブラック調でコーディネート。シックな印象のキャビンを完成させるパネルセット。

□コンソールパネルセット

¥39,160

*ピアノブラック調&シルバーメッキ。
 *貼付けタイプ。
 [¥32,000+¥3,600]J1317AL820(レスパッケージ車は J1317AL830)



□インナードアパネルセット(ブラック内装/ブラウン内装用)

¥45,760

*4ドア分8点セット。*ピアノブラック調。
 [¥38,000+¥3,600]J1317AL700



□インパネ&ドアパネルセット(ブラック内装/ブラウン内装用)

¥58,080

*インパネ左右&4ドア分6点セット。
 [¥48,000+¥4,800]J1317AL000

ブラック内装/ブラウン内装用は、インナードアハンドルとパワーウィンドウスイッチをピアノブラック調パネルで統一。シルバーのアクセントも際立つ。漆黒のインパネ&ドアパネルには、伸びやかな板目のようなテクスチャーが与えられ、シックな中にも安らぎを感じさせる、グランドツーリング・キャビンを完成させています。



COMFORT

キャビンを満たす、こまやかな心づかい。



□ハーフカバー

¥18,700

[¥15,000+税¥2,000] F4117AL300



□クリーンボックス

¥10,120

●運転席からも手が届き、ワンタッチで開閉できるセンターコンソール助手席側の収納ボックス。●着脱式でゴミ捨ても容易。

[¥8,000+税¥1,200] J2017AJ000



□パートナーズカバー

¥20,900

＜*ISOFIX チャイルドシート、後席アームレストと同時に使用不可＞

[¥19,000] F4117SG400



●後席で愛犬と同乗可。

3名乗車時

●ペット乗降時のサイドシルモカバー。

撮影車は旧型車



アイサイトカメラやドライブレコーダーにも対応する、専用設計のサンシェード。写真はイメージ(アイサイト&ドライブレコーダー装着車)。



●駐車中のフロントガラス/フロントドアガラスに装着。室温上昇や内装劣化を抑える、ポリエステル製サンシェード。



●フロントシェード (EyeSightロゴ&SUBARUロゴ付): サイズ1,146×830mm



●サイドシェード: サイズ1,146×522mm

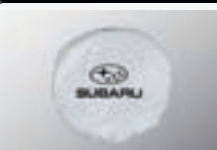

●車載しやすいコンパクト収納。

□SUBARUオリジナル サンシェード サイドカバー付 (EyeSight対応)

¥12,100

[¥11,000] FHSY17053001

*フロントガラス用フロントシェードのみ¥7,700 [¥7,000] FHSY17026000もご用意しています。

*SUBARUオンラインショップ取扱い商品は通常のアクセサリカタログ商品とは注文方法が異なりますのでご注意ください。予告なくモデルチェンジおよび販売終了する場合があります。SUBARU純正保証や車両クレーム保証は対象外。品番、保証内容、ラインナップ等、詳しくはSUBARUオンラインショップ公式サイトをご覧ください。



▶ご購入は SUBARUオンラインショップへ www.subaruonline.jp



□SAA シートバックポケット オレンジ

¥6,050

*助手席背面に装着。*ティッシュボックス付。*安全のため、硬い物や尖った物の収納は避けてください。*撮影小物は商品に含まれません。◆SUBARU純正保証対象外 (SAA1年2万km保証)。直接/間接的に起因する不具合は車両保証対象外。【裏表紙参照】

[¥5,500] SAA1031510

撮影車は他車種

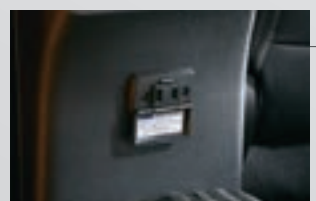

□パワーコンセント

¥26,400

＜*ドライブレコーダー各種はSAAドライブレコーダーのみ共着可。コーナーセンサーはレスパッケージ車のみ共着可 *他の電源ソケット類 (USB含む) と同時使用不可＞

*アイドリングストップからの再始動時は一時的に電源が切れます。*AC100V(最大100Wまで)。ただし、一部の電化製品またはご使用の環境により、消費電力が100W以下であっても、正常に作動しない機器・場合があります。詳細は製品の取扱説明書をご覧ください。*パワーコンセントから電源供給を受けながら、AUX端子や外部入力端子を使用して音楽再生等をおこなった場合、機器類によってはノイズが発生する場合があります。

[¥18,000+税¥6,000] H6717AL000

★のれんわけハーネスVは、フットランプ用、センターコンソールイルミネーション用をあわせて車両1台に1点注文(イルミネーションパッケージ車は不要)。 ※表示価格は標準工賃(必要な場合)と消費税10%を含むメーカー希望小売価格。併記の [] は消費税抜の[メーカー希望本体価格+税標準工賃]です。 ※レスパッケージは、後退時ブレーキアシスト/パルリヤビュールクルディテクション(後側方警戒支援システム)/フロント&サイドビューモニター/リヤビューカメラが非装着となります。

□イルミネーションパッケージ

- フットランプ
- センターコンソールイルミネーション

2点計¥49,390(単品購入は計¥53,240) <*共着不可品、注意事項等は各構成品の欄を参照>

[¥30,500+税¥14,400] P0017AL350

★パッケージにはのれんわけハーネスVは同梱のため注文不要です。

乗

降でドアを開けると明るく、走行中は減光して穏やかに

前後席フロアを照らすフットランプ。夜でもドリンクホルダーやコンソールボックス内が

確認しやすい、センターコンソールイルミネーション。

心を落ち着かせるブルーLEDが、夜のキャビンを彩ります。

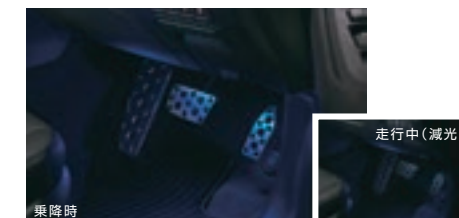

乗降時

走行中(減光)

□フットランプ

¥26,620 別売品

*ブルーLED-前後席4カ所。*X-BREAK標準装備の室内イルミネーション(白色)と光り方が異なります。

[¥17,000+税¥7,200] H7017AL000

別売品(車両1台に1点注文【★ページ下参照】):のれんわけハーネスV ¥2,200 [¥2,000] H0077AL000

□センターコンソールイルミネーション

¥24,420 別売品 <*ドライブレコーダー各種はSAAドライブレコーダーのみ共着可>

*ブルーLED。*X-BREAK標準装備の室内イルミネーション(白色)と光り方が異なります。

[¥15,000+税¥7,200] H2017AL000

別売品(車両1台に1点注文【★ページ下参照】):のれんわけハーネスV ¥2,200 [¥2,000] H0077AL000

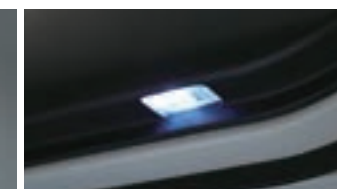

撮影車は他車種

□SAA インテリアLEDセット

¥24,970 <*共着不可品、注意事項等は各構成品の欄を参照>

●室内灯のバルブを、明るく省電力なLEDに交換。●スポットランプ(前席)、ルームランプ、カーテシランプ(前席ドア下)、ラゲッジランプのセット ◆消耗品のため保証対象外。直接/間接的に起因する不具合は車両保証対象外。【裏表紙参照】

[¥20,300+税¥2,400] SAA3050360 *インテリアLEDセットはセット価格です。各バルブは単品購入も可。

□LEDルームバルブ(スポットランプ用) ¥6,776 (工賃別) [¥3,080 (工賃別)] ×2点 SAA3050362 ×2点

□マルチLEDルームバルブ(ルームランプ用) ¥7,150 (工賃別) <プラスマクラスター搭載LEDルームランプ、リヤエンターテインメントと共着不可> [¥6,500 (工賃別)] SAA3050270 *8連LEDタイプ。

□LEDウエッジバルブ(カーテシランプ用) ¥7,216 (工賃別) [¥3,280 (工賃別)] ×2点 SAA3050296 ×2点

□LEDウエッジバルブ(ラゲッジランプ用) ¥3,608 (工賃別) [¥3,280 (工賃別)] SAA3050296



撮影車は他車種

□SAA LEDバニティミラーランプバルブ

¥3,740

*前席左右セット。*バルブのみ交換。*発光色は他の灯火類と異なります。◆消耗品のため保証対象外。直接/間接的に起因する不具合は車両保証対象外。【裏表紙参照】

[¥3,000+税¥400] SAA3050390



撮影車は旧型車

□シガーライターキット

¥4,840

*アクセサリソケットと交換取付。

[¥2,000+税¥2,400]

H6718AL000

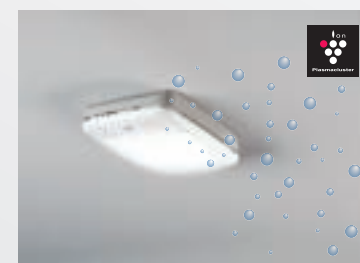

□SAA プラスマクラスター搭載 LEDルームランプ

¥21,340 <サンルーフ、マルチLEDルームバルブ(ルームランプ用)、リヤエンターテインメントと共着不可>

*ルームランプごと交換。*発光色は他の灯火類と異なります。*プラスマクラスターロゴおよびプラスマクラスター、Plasma-clusterはシャープ株式会社登録商標です。◆SUBARU純正保証対象外 (SAA3年6万km保証)。直接/間接的に起因する不具合は車両保証対象外。【裏表紙参照】

[¥17,400+税¥2,000] SAA3250370



□カーゴソケットキット

¥6,160

[¥2,000+税¥3,600]

H6718AL101

遙かな目的地に、着いた後の安心も。

MOVIE
ドアミラーオートシステム
セキュリティインパクトセンサー
SUBARUホーン

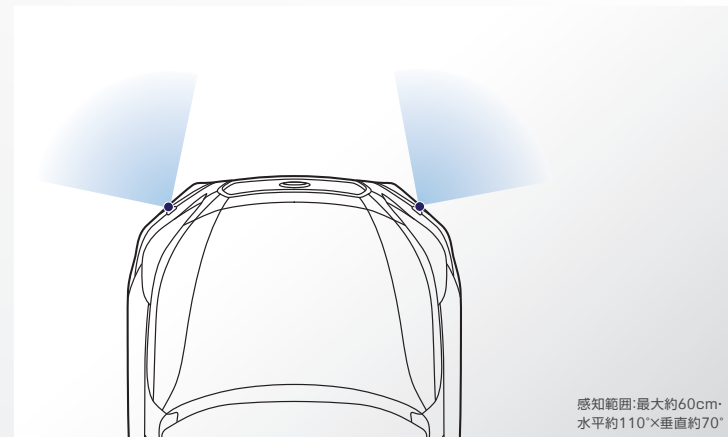

艶消しブラック

□コーナーセンサー(フロント2センサー)

¥43,120

＜*フロントバンパーモールディング、パワーコンセントと共着不可(レスパッケージはパワーコンセント共着可)＞●狭い路地、山道や縦列/並列駐車などで、フロント左右に近づく障害物をブザーで警告。

*ブザーのみ(OFF 不可)。インジケータやディスプレイ表示はありません。

【¥32,000+税¥7,200】H4817AL424

□ウェルカムパッケージ

- キーレスアクセスアップグレード
- ドアミラーオートシステム

2点計 ¥49,060

(単品購入は計¥50,160)＜*共着不可品、注意事項等は各構成品の欄を参照＞

【¥29,000+税¥15,600】P0017AL140



□キーレスアクセスアップグレード

¥31,680 ＜*リモコンエンジンスタートと共着不可＞

●標準装備のアクセスキーで、クルマの外からエンジン&エアコンを始動できる近距離エンジンスタート。●運転時間:3分、10分、15分から選択可。
*作動範囲はキーレスアクセスより狭く、リモコンエンジンスタートと同じような距離からの使用はできません。
*アンサーバック機能はありません。ドア等の誤解錠を避けるため車の見える場所からご使用ください。*アクセスキーは標準装備品を使用。

【¥18,000+税¥10,800】H0017AL400

■キーレスアクセスアップグレード / リモコンエンジンスタートの注意事項: ※必ず車両を目視しながら、周囲の安全を確認のうえ使用してください。*ターボタイマー機能はありません。*通信距離は周囲の建物環境等により大きく影響を受けることがあります。*エンジン作動中はキーレスアクセス等の作動範囲が狭くなる場合があります。*本機使用によるエンジン始動時のエアコン動作モードは車種により異なります。詳細は販売店へお問い合わせください。なおエンジン始動後、車両の車幅灯・尾灯が点灯します。*使用にあたっては、各自治体の条例等を厳守してください。罰則が適用される場合があります。*一般公道や閉め切った場所でのご使用はおやめください。

□ドアミラーオートシステム

¥18,480

●外からドアロックするとミラーを格納。●ドアミラーで後方確認しながら降車でき、キーレスの作動確認にもなります。

【¥12,000+税¥4,800】H2717AL000

□リモコンエンジンスタート

¥75,680 ＜*キーレスアクセスアップグレードと共着不可＞

●外に停めてあるクルマのエンジン&エアコンをリモコンで始動しておけば、炎天下や寒空でも乗車時には快適温度に。●作動中も車両のセキュリティシステムは有効。●作動中もキーレスアクセス/リクエストスイッチ使用可。●ドアやフロントフードを開けるとエンジンが停止する安心設計。●始動/停止はメロディとLEDで確認可。●運転時間は10分、20分から選択可。

【¥58,000+税¥10,800】H0017AL700



モールド色番号

- ① ホワイト
- ② シルバー
- ③ ダークシルバー
- ④ ブラック
- ⑤ レッドマイカ
- ⑥ ダークグリーン
- ⑦ ブルー
- ⑧ ダークブルー

□ドアエッジモール

2ドア分 ¥3,740 ＜*SAAプロテクションフィルム(ドアエッジ)と共着不可＞

●ドア開閉時にドアエッジをガードし、隣のクルマにも傷付けにくい樹脂モール。
*1台4ドア分は2セット必要。*ボディ同色やメッキではありません。

2ドア分【¥2,200+税¥1,200】F0077YA00#(品番の#にはモールド番号が入ります)



クリアフィルム
(1台4枚セット)



□SAA プロテクションフィルム

□ドアハンドル4点 ¥6,600 □ドアエッジ4点 ¥6,600

＜ドアエッジ4点はドアエッジモールと共着不可＞

●乗り降りでも傷付けやすいドアハンドル奥、ドアエッジをガード。
●車体の飛石ガードにも使われるウレタン素材。
●ボディにフィットし見映えも損なわない軟質クリアフィルム。
●SUBARU純正保証対象外(SAA1年2万km保証)。直接/間接的に起因する不具合は車両保証対象外。【表紙参照】

ドアハンドル4点【¥4,000+税¥2,000】SAA3320020、
ドアエッジ4点【¥3,600+税¥2,400】SAA3340020

撮影車は他車種

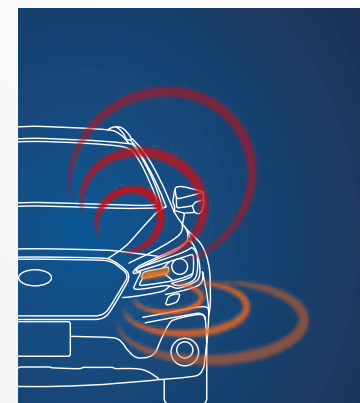

□セキュリティインパクトセンサー

¥18,480

●車体の振動・衝撃を感知し、車両のホーン&ハザードで警告します。

【¥12,000+税¥4,800】H0017AL200

□超音波セキュリティ

¥29,700＜セキュリティインパクトセンサー車用＞

●セキュリティインパクトセンサーに追加で装着。
●ドア開閉等による室内の空気の流れも超音波レーザーで感知し、車両のホーン&ハザードで警告します。

【¥15,000+税¥12,000】H0017AL210



□SUBARUホーン

¥13,200

●400Hz+500Hz。渦巻き型ダブルホーンの存在感あるサウンド。
●セキュリティインパクトセンサーや超音波セキュリティの警告音としても使用。
*標準装備のホーンと交換取付。

【¥6,000+税¥6,000】H3717AL510



□ボディカバー

¥28,600 ＜*システムキャリア車は使用不可＞

*完全防水ではありません。*ポリエステル製。*日本防炎協会認定品。

【¥26,000】M0017AL011

★のれんわけハーネスVは、フットランプ用、センターコンソールイルミネーション用をあわせて車両1台に1点注文(イルミネーションパッケージ車は不要)。
※表示価格は標準工賃(必要な場合)と消費税10%を含むメーカー希望小売価格。併記の[]は消費税抜の[メーカー希望本体価格+税標準工賃]です。
※レスパッケージは、後退時ブレーキアシスト/ナビリヤビュークルディテクション(後側方警戒支援システム)/フロント&サイドビューモニター/リヤビューカメラが非装着となります。

トラブルに備える、ドライバーのモラル。

□ウィンターブレードパッケージ

- ウィンターブレード (運転席、助手席、リヤ)

□3点計 ¥11,550 (単品購入は計¥12,210)
 <*共着不可品、注意事項等は各構成品の欄を参照>

¥10,500]P0017AL151



□ウィンターブレード

□運転席¥6,600 □助手席¥2,860
 □リヤ¥2,750

*消耗品のため保証対象外。

運転席 [¥6,000]H6577AJ000、
 助手席 [¥2,600]H6577YA003、
 リヤ [¥2,500]H6577T1100

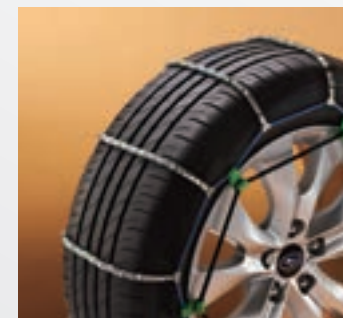

□スプリングチェーン

¥38,500

●タイヤサイズに応じ、確実に装着できる4サイズを用意。
 *消耗品のため保証対象外。*ケープル式。ゴムバンド、簡易手袋付。*冬用タイヤ等、標準装備タイヤ以外には装着できない場合があります。*走行状況によりアルミホイールが傷つく事があります。

[¥35,000]

225/65R17タイヤ用:B3177AL011、225/60R18タイヤ用:B3177AL021



□SAA アイサイト専用撥水ワイパー替えゴム

□運転席¥2,134* □助手席¥1,892*

●アイサイト車に安心の専用ワイパーゴム。●専用撥水ガラスコートとの組み合わせで、安定した撥水効果を実現。
 *アイサイト対応ウインドガラス撥水コートを施工した上での装着となります(単独使用不可)。施工料金等は販売店にお問い合わせください。
 ◆消耗品のため保証対象外。直接/間接的に起因する不具合は車両保証対象外。【裏表紙参照】

運転席 [¥1,540+¥400]SAA30270UE、助手席 [¥1,320+¥400]SAA30250UE



□ユニバーサル チャイルドシート

¥39,600

<*中央席除く後席のみ使用可。パートナーズカバーと同時使用不可。●使用可能体重18kg [100cm/4歳]まで(成長にあわせて後向き装着や付属クッション使用が可能)。

[¥36,000]F4107YA310

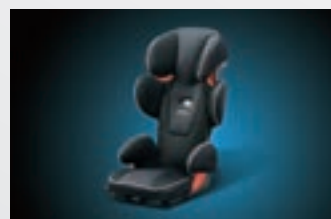

□ユニバーサル ジュニアシート

¥35,200

<*中央席除く後席のみ使用可。パートナーズカバーと同時使用不可。●身長にあわせて頭部ガードを上げると、肩部ガードの幅/高さや身長表示ウィンドウも連動。●使用可能体重15kg(100cm/3歳)~36kg(150cm/12歳)まで。

[¥32,000]F4107YA350

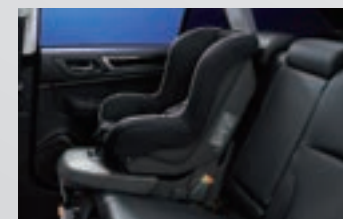

□ISOFIX チャイルドシート

¥85,800

<*中央席除く後席のみ使用可。パートナーズカバーと同時使用不可。●テザーベルト不要のサポートレグベースシート。●使用可能体重18kg [100cm/4歳]まで(成長にあわせて後向き装着や付属クッション使用が可能)。

[¥78,000]F4107YA400



□消棒RESCUE(簡易消火具/ホルダー付)

¥6,050

●2ステップ操作の簡易消火具。●消火箇所を汚さないCO2消火。●緊急脱出用シートベルト切断カッター&ドアウィンドウ破砕ハンマー一体型。●車内の決まった場所にセットでき、いざという時に素早く取り出せる専用ホルダー付。

[¥5,500]M0077YA050

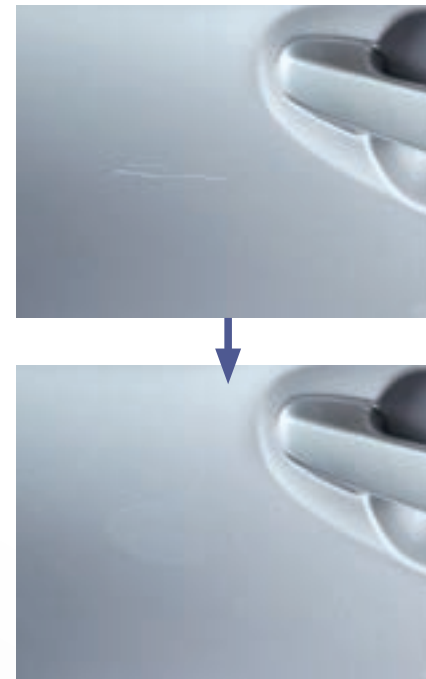

□純正ボディカラーリペアフィルム

¥1,980

塗装面の小傷に貼るだけで、傷を隠し錆の予防効果も。全ボディカラーを揃えたリペアフィルム。

- タッチアップペイント等に不慣れな方でも、塗装面の凹凸が出にくく仕上がりが安定。失敗しても、剥がして新しいフィルムで貼り直せます。
 - 90度曲げても塗装割れしにくい曲面対応設計(複雑な三次曲面には複数に切り分けたフィルムが必要な場合があります)。
 - 塗料に比べ、長期間の保存が可能。
- *傷の大きさや深さによって隠せない場合や、見る角度によりフィルム端部が目立つ場合、貼り付け作業により気泡が入る場合、複雑なボディ曲線に対応できない場合、車両側塗装の経年変化等で色あいが異なって見える場合があります。

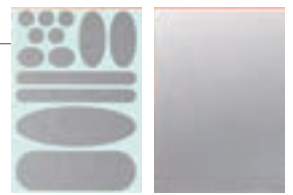

あらかじめ使いやすくカットされたフィルムと、自由にカットして使えるフィルムの2枚セット(12×17cm)。

カラーコード(品番末尾の##が以下のカラーコードに対応しています。)

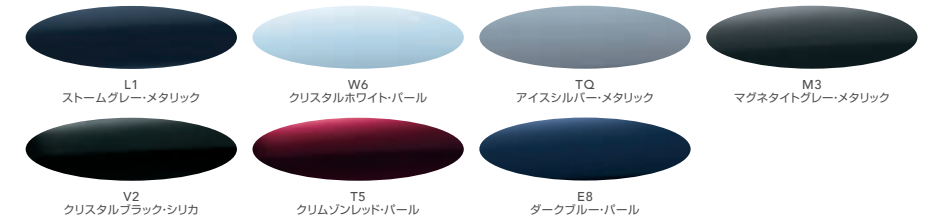

[¥1,800]J3677Y0000##



□SUBARUオリジナル防災セット

¥31,900 [ベースキットでも購入できます▶p24]

自宅/職場用だけでなく、ドライブ先でも安心。車載対応設計の防災セット。

- 4か所の強力マジックテープでカーゴに固定。リュックベルト先端のナスカンはカーゴフック等に掛けておけます。
- *カーゴマット類の上からマジックテープ固定はできません。

迅速な持ち出し避難はもちろん、一時的な車中待機にも配慮した構成。

- 防災リュック □ダイナモLEDライト □LEDヘッドライト
 - ペンライト □エコ軍手 □ホイッスル □レスキューシート
 - ポケットティッシュ □マスク □マルチツール
 - 携帯トイレ(ポンチョ付き) □収納ポーチ
- *お客様ごとにニーズの異なる食品、下着類、医薬品等は含まれませんので、必要に応じて追加してください。

[¥29,000]R0077YA400



EMERGENCY
 *リュック及び各アイテムの形状・デザインは予告なく変更される場合があります。



□スペアホイールキット

¥18,480

[¥12,000+¥4,800]
 B3118AL110



□テンポラリータイヤ

¥29,920

[¥27,200]B3118AL215

●スペアタイヤをカーゴフロア下に収納。●スペアホイールキットとテンポラリータイヤをセットで使用してください。*215/60R17。*市販タイヤや別サイズのタイヤは使用できません。*応急用のため緊急時のみの使用となります。



□SAA セーフティサポートキット

¥6,380

- 三角停止表示板(ハードケース入り) ●非常信号灯(LEDタイプ) ●蛍光安全ベスト(オレンジ色) ●LEDライト
- レインコート ●SUBARUロゴ入りクッションケース(B5)

[¥5,800]SAA1020005

□SAA エマージェンシーサポートキット

¥19,580

- セーフティサポートキットに加え
- レスキューツール(ガラスハンマー&ベルトカッター)
- 牽引ロープ ●ブースターケーブル ●輪留め(2個)
- ゴム製手袋(1双) ●SUBARUロゴ入り専用巾着袋

[¥17,800]SAA1020010

ナビ連動 DIATONEナビの8型画面でチェックできる、アイサイト適合ドライブレコーダー。
※後方録画、Wi-Fi接続、スマートフォンビューアーには対応していません



□ドライブレコーダー DIATONEナビ用

¥62,700

〈DIATONEナビ装着車用*センターコンソールイルミネーション、パワーコンセントと共着不可〉

アイサイトのステレオカメラとドライバーの視界を妨げない、小型別体カメラ。

撮影車は他車種。
カメラは運転席側、本体はフロアコンソールボックス内に装着します。



DIATONEサウンド ビルトインナビで、前方の録画映像をチェック。Windows PCビューアーにも対応します。
※ハメコ画面はプロトタイプによる他車種での撮影。アイコン表示や映像アングル、車体映り込みは異なります。

- 夜間の録画にも配慮した高感度フロントカメラ。
- 突然の逆光や対向車のライト、トンネル出入口などの光量変化に対応し、露出の異なる2種類の映像データをHDR合成。
- 高画質モードは約200万画素フルHD前方録画。
- 標準画質モードは付属32GB microSDカード(MLC規格)で最大約640分録画。
- 駐車時の衝撃も検知し録画。
- ナビGPSデータも表示できるWindows PCビューアー。
- 事故時の記録データ保護にも配慮した本体/カメラ分離式。

*走行中のドライブレコーダー再生はできません。
*動画アングルは車種により異なります。
*PCビューアーの使用にはWindows PCが必要。
*車内録音 (OFFスイッチ付/明瞭な音声記録は不可)。

■本体:約70×100×22mm/120g+カメラ:約36×43×63mm/55g ■約200万画素C-MOSイメージセンサー ■画角:水平約117°/垂直約63° ■フレームレート28fps(LED信号対応/標準画質は14fps) ■高画質モード:1920×1080フルHD ■標準画質モード:1280×720 ■録画時間:付属MLC規格microSDHC 32GBカードで最大約640分(高画質は約360分)録画 ■MP4ファイル(H.264)

スマートフォン	マイクロSDカード 32GB(最大約640分録画) ¥9,900[¥9,000]	H0012AL350
---------	---	------------



¥39,000+¥12,000 H0012AL300 ⊕ドライブレコーダー接続ケーブル[¥6,000] H0014FL910

★ETC接続コードDは、ETCキットH0014FL200用、各ドライブレコーダー用を合わせて車両1台に1点必要。(ディーラーOPナビ車は不要)。表示価格は標準工賃(必要な場合)と消費税10%を含むメーカー希望小売価格。併記の[]は消費税抜の[メーカー希望本体価格+標準工賃]です。

単独使用 万一の事故もしっかり記録。専用設計のアイサイト適合ドライブレコーダー。
※後方録画、ナビ接続には対応していません。



アイサイトのステレオカメラとドライバーの視界を妨げない、小型別体カメラ。

アイサイト画像認識とドライブレコーダー録画の、両方をまもる電磁ノイズ干渉対策。

Wi-Fi接続ですぐ見られる、iPhone/Androidビューアー。

※撮影車は他車種

※適応機種はwww.e-iserv.jp/top/driverecorder/driver5/をご覧ください。タブレット端末はWi-Fi接続でのビューアー使用不可。

繰り返し録画も安心の、産業用高耐久pSLC規格microSD 8GBカードと、SDカードアダプターも付属。別売8GB/16GBカードも同規格でご用意しています。

スマートフォン	マイクロSDカード 8GB(最大約240分前方録画) ¥7,700[¥7,000]	H0013FL101
	マイクロSDカード 16GB(最大約480分前方録画) ¥9,900[¥9,000]	H0013FL102

□ドライブレコーダー

¥57,200 ⊕別売品 〈*センターコンソールイルミネーション、パワーコンセントと共着不可〉

- 本体microSD録画済みデータを、Wi-Fi対応スマートフォンでコードレス再生(録画中のWi-Fi再生は不可)。
- 駐車時の衝撃を検知し前方録画(約4秒後から約60秒間)。
- Googleマップ連動ビューアーはWindows PC用(Google Earthにも対応)、iPhone用、Android用を無料ダウンロード可。Windows PCとmicroSD対応Androidスマートフォンはビューアーを使わず映像のみ再生も可。
- 各ビューアーには、Gセンサー推移データ等に基づく運転評価「ドライビングレポート」機能付き。
- 細部まで鮮明な録画と、美しい映像。1920×1080フルHD画質(長時間録画モードは640×360)。
- 改良型スーパーキャパシタ電源バックアップにより、車両からの電源が断たれても最大約5秒の録画が可能。
- *ナビや車載モニター等で表示/再生不可(Wi-Fi/SD/microSD対応ナビも不可)。
- *車内録音(OFFスイッチ付/明瞭な音声記録は不可)。
- *本体はフロアコンソールボックス内、カメラはルームミラー前方のフロントガラス(運転席側)に装着。

¥38,000+¥12,000 H0013FL100 ⊕ブラケットセット[¥2,000] H0013AL105
⊕別売品(ナビ無車のみ車両1台に1点注文【★ページ下参照】):
ETC接続コードD ¥2,200[¥2,000] H0077YA190



撮影車は他車種
(カメラは運転席側に装着します)

●昼夜を問わず確実な記録。解像度だけでなく、受光量の多い1/2.7インチ大型イメージセンサー。●突然の逆光や対向車のライト、トンネル出入口などの光量変化に対応し、露出の異なる2種類の映像データをHDR合成。●ノイズや温度変化への対策を徹底した本体設計。●事故時の記録データ保護にも配慮した本体/カメラ分離式。
■本体:約70×113×22.5mm+カメラ:約36×45×44mm ■1/2.7インチ約200万画素C-MOSイメージセンサー ■画角:水平約117°/垂直約70° ■フレームレート28fps(LED信号対応) ■画質モード:高画質/標準/長時間(付属8GBカードで最大約100/120/240分録画) ■MP4ファイル(H.264+AAC) ■常時記録(古いファイルから上書き消去)/イベント記録(衝突検知約12秒~検知後約8秒の映像を保護)/手動記録(本体スイッチ)/駐車時録画(衝突検知約4秒後から約60秒間:立体駐車場の揺れや車両バッテリー不足による作動/不動作があります) ■スーパーキャパシタ電源バックアップ(電源断以降最大5秒記録) ■動作状況知らせるLED&ブザー機能

単独使用 高画質300万画素。お手頃なアイサイト適合SAAドライブレコーダー。
※後方録画、ナビ接続、Wi-Fi接続、スマートフォンビューアーには対応していません。

◆SUBARU純正保証対象外(SAA3年6万km保証)。直接/間接的に起因する不具合は車両保証対象外。【裏表紙参照】



■SAA ドライブレコーダー

¥40,040 ⊕別売品

- 300万画素の高画質。
 - 逆光、対向車、トンネル出入口などの光量変化に配慮したHDR搭載(300万画素録画時除く)。
 - Windows PCビューアーではGoogle Earthで使用するデータを出力可能。
 - 駐車時の衝撃も検知し録画。
- *microSDカード(8GB/常時記録約100分 *MLC規格)とSDカードアダプター付属。*この商品はSAA3年6万km保証です。

[¥28,000+¥8,400] SAA3060350
⊕別売品(ナビ無車のみ注文): ETC接続コードD ¥2,200[¥2,000] H0077YA190

■本体(カメラ一体型):約79×23×48mm ■1/3インチ約300万画素C-MOSイメージセンサー ■画角:水平約117°/垂直約63° ■フレームレート27fps(LED信号対応) ■画質モード:300万画素:2304×1296 / FULL HD:1920×1080 / HD:1280×720(付属8GBカードで最大約50/70/100分録画) ■MP4ファイル(H.264+AAC) ■常時録画(古いファイルから上書き消去)/イベント記録(衝突検知約12秒~検知後は15秒、30秒、1分 から選択可能)/手動録画 / 駐車時録画(衝突検知後10秒、20秒、30秒から選択可能:立体駐車場の揺れや車両バッテリー不足による作動/不動作があります) ■スーパーキャパシタ電源バックアップ ■動作状況知らせるLED&ブザー機能

別売microSDカードは高耐久pSLC規格となります。

スマートフォン	マイクロSDカード 8GB(最大約100分録画) ¥7,700[¥7,000]	H0019FL101
	マイクロSDカード 16GB(最大約200分録画) ¥9,900[¥9,000]	H0019FL102

フロントガラス運転席側上部に装着。

*写真のPCビューアーの使用にはWindows PCが必要。
*車内録音(OFFスイッチ付/明瞭な音声記録は不可)。

■ドライブレコーダー各種の注意事項:※ドライブレコーダー内部のGセンサーにより衝撃を判定しますが、イベントファイルに移行できない場合があります。※すべての状況において録画することを保証するものではありません。本機および車体の損傷や水没などで、記録機能が正常に作動しない場合があります。※LED灯火類は点滅したり光ってはいないように映る場合があります。また距離によってカメラの焦点が合わない場合があります。※夜間にナビの画面や昼間に太陽光を反射してダッシュボード等がガラスに映り込み、映像に残る場合があります。また、外部環境により映像画質が変化します。※本機の故障、記録データの破損等によるあらゆる損害について、一切の責任を負いません。※録画した映像を事故時の示談交渉や法的手続きに使用する場合は、必ずしも直接撮影としての効力を保証するものではありません。※記録した映像等は、プライバシーや著作権など法や条例に抵触しないようご注意ください。*Googleマップ およびGoogle Earth は、Google LLCの商標または登録商標です。



DIATONE SOUND NAVI 8インチ DIATONEサウンド ビルトインナビ

ハイエンドオーディオの響きと、美しく見やすい8型大画面。
Apple CarPlayなどユーザービリティも高めた音響主義ビルトインナビ。

¥271,436

〈後退時ブレーキアシスト、リヤビューカメラ、フロント/サイドビューモニター装着車はこのナビのみ装着可(レスパッケージは装着不可)〉

画面の明るさは車両のイルミネーションコントロールと連動します。

ETC2.0 オプション

地図データ更新 最大3回分付

openinfo

SUBARU車専用 DIATONEスペシャルサイト

専用オプション

外部入力ユニット インパネ(USB/AUX *音声のみ) インパネセンターポケットに装着(車両のUSB電源と交換取付)。

本体eMMC 16GB *2	8型WVGA	リヤモニター	オープニング SUBARU画面	液晶保護 フィルム	ボイス コントロール *3	ステアリング スイッチ *4	Bluetooth ハンズフリー電話
ナビ連動 ETC 2.0	VICS WIDE	プローブ 渋滞情報 *5	Navi Con	フロント/サイド ビューモニター *6	リヤビューカメラ /警告表示 *6	ナビ連動 ドライブレコーダー	フルセグ 4アンテナ
AM/FM	Bluetooth オーディオ	アナログ 音声入力	iPhone オーディオ	USB オーディオ	SD オーディオ/動画	DVD/CD	CD音源 本体録音 *2
車種別 音響チューン *7	ハイレゾ再生 ~44.1kHz *8	45W*4	高音質 スピーカー	■ ナビ標準装備 ■ オプション			

*1:無料地図更新は以下のいずれか1つを利用できます。●2024年7月末日までにOpenInfoからオンライン上でユーザー登録、申請された場合:地図データDVDを2020/2021/2022/2023年度版の内、3回送付します。●2024年7月末日までにナビ同梱ハガキで申し込みの場合:2020/2021/2022/2023年度版のいずれか1回付。申込条件等は同梱の申込ハガキをご確認ください。*2:本体録音SD(8GB)付属。*3:目的設定などのナビ機能の操作が可能です。*4:車両標準装備のステアリングスイッチで主要AV操作が可能。*5:OpenInfoの登録とスマートフォン等を用いた通信環境が必要。OpenInfoへの申し込み期限は「2024年7月末日」となります。*6:フロント/サイドビューモニター・リヤビューカメラ/警告表示(リヤコーナー&/バックセンサー)の表示には、このナビが必要です。*7:車種別音響チューンはDIATONEフロント&リヤスピーカーの他、DIATONEフロントスピーカー+標準装備リヤスピーカー、標準装備フロント&リヤスピーカーにも対応します。*8:44.1kHz/24bitダウンサンプリング再生となります。*携帯電話/パソコン等の機器、AVメディア/データ、Bluetooth等通信規格への適応条件は、http://www.mitsubishielectric.co.jp/carelife/club-diatone/subaru/ をご覧ください。■Apple CarPlay公式サイト www.apple.com/jp/ios/carplay

本体 [¥222,000+税¥20,400]	H0014AL020BB
ナビ取付キット [¥4,360]	P0017AL955

オプション	外部入力ユニット インパネ (USB/AUX*音声のみ) ¥7,480 ※別売品	本体 [¥5,600+税¥1,200]	非装着車はアナログ音声入力は使用不可。	H0014AL901
	リヤビューカメラプロワ- ¥32,120 [¥22,000+税¥7,200]	別売品:ドライブレコーダー ▲外部出入力ケーブル DIATONEナビ用装着車は不要 ¥1,760 [¥1,600]	パワーリヤゲート車用	H0017AL352
	リヤモニター ナビ液晶保護フィルム 光VICS対応ETC2.0車載器 ETC2.0車載器キット 高音質スピーカー ドライブレコーダー		パワーリヤゲート無車用	H0017AL351

▲外部出入力ケーブルは、外部入力ユニット用、リヤエンターテインメント用をあわせて車両1台に1点必要。

車両のリヤビューカメラのレンズに付いた水滴等を、高圧空気で吹き飛ばすリヤビューカメラプロワ-。ギヤをリバースに入れてリヤワイパーを動かすと、1.5秒間作動します。



写真は他車種 ※吹き出し時に作動音があります。※レンズの汚れの種類によって充分機能しない場合があります。

超広域ダイナミックレンジの、全てが調和する。カーボンナノチューブが織りなす音の荘厳。

DIATONE for the Premium Car Audio



DIATONEフロント&リヤスピーカーとDIATONEサウンド ビルトインナビの組み合わせを推奨します。(ハイレゾ音源ダウンサンプリング再生)

NCV Nano Carbonized High Velocity

NCV(Nano Carbonized high Velocity)はDIATONE独自の振動板です。

フロント

リヤ

DIATONEスピーカーセットG500 (ディーラーOPナビ車用)

- 16cmスピーカー: DMM構造アルミダイキャスト&亜鉛フレーム(大型ダブルネオジウム構造マグネット)
- ツイーター: ドーム&コーン振動板(ダブルネオジウム構造マグネット)
- フロント: 50Hz~80kHz(90dB) / リヤ: 50Hz~20kHz(90dB)
- SUBARU専用設計。
- フロント: パッチ4点 / リヤ: パッチ2点付。

DIATONE フロントスピーカーセット G500	¥184,580
本体 [¥155,000+税¥4,800]	H6314AL100
スピーカーブラケット	フロント[¥8,000] H6317FL500

DIATONE リヤスピーカーセット G500	¥103,620
[¥91,000+税¥3,200]	H6314AL110

NCV Nano Carbonized High Velocity

フロント

リヤ

DIATONEスピーカーセットG300 (ディーラーOPナビ車用)

- 16cmスピーカー: シリッドライン構造振動板。車種別専用設計パツフル一体構造高密度樹脂HD(High Density)フレーム(大型フェライトマグネット)
- ツイーター: Yコンタクト構造ドーム&コーン振動板(ダブルネオジウム構造マグネット)
- フロント: 45Hz~50kHz(88dB) / リヤ: 55Hz~12kHz(88dB)
- SUBARU専用設計。
- フロント: パッチ4点 / リヤ: パッチ2点付。

DIATONE フロントスピーカーセット G300	¥90,640
[¥78,000+税¥4,400]	H6314AL120

DIATONE リヤスピーカーセット G300	¥56,320
[¥48,000+税¥3,200]	H6314AL130

DIATONE SOUND **NCV impact**

フロント

リヤ

DIATONEスピーカーセットGS100 (ディーラーOPナビ車用)

- 16cmスピーカー: 車種別専用設計パツフル一体構造樹脂フレーム(ダブルネオジウム構造マグネット)
- ツイーター: ドーム&コーン振動板(シングルネオジウム構造マグネット)
- フロント: 60Hz~40kHz(87dB) / リヤ: 60Hz~20kHz(87dB)
- SUBARU専用設計。
- フロント: パッチ4点 / リヤ: パッチ2点付。

DIATONE フロントスピーカーセット GS100	¥43,340
[¥35,000+税¥4,400]	H6314AL060

DIATONE リヤスピーカーセット GS100	¥31,020
[¥25,000+税¥3,200]	H6314AL070

表示価格は標準工賃(必要な場合)と消費税10%を含むメーカー希望小売価格。併記の[]は消費税抜の[メーカー希望本体価格+標準工賃]です。*ナビ等の移設作業を記載の標準工賃で行うことはできません。*スマートフォンを介するネット連携機能は大容量データ受信で通信料が高額になる場合があるため、定額データプラン等をご検討ください。*地図データ更新、ネット連動スポット探索、プローブ渋滞情報は、ナビメーカー各社の運営となります。各種サービスには、パソコンやネット環境が必要です。*偏光ガラス使用時は、レンズの性質上ナビ画面が正常に見えない場合があります。*ハイビジョン(AVCHD規格)で録画したDVDには対応していません。■スピーカーの注意事項:写真はイメージ。車種により専用ブラケット等細部が異なります。ツイーターは車両標準装備品と同位置に装着されます。*周波数帯域はスピーカー本体の性能、クロスオーバーネットワークに割り当てられた周波数帯域とは異なります。専用設計でSUBARU車に最適化しているため、取付けはSUBARU正規ディーラーでお願いします。

全ナビにナビゲーションロックボルト付。

- 盗難補償は付帯しておりません。
- ロックボルト2個&キー&レンチ&ステッカー。
- マックガード社製。

ETC2.0 オプション

地図データ更新 2022年4月まで



本体 [¥153,000+税¥18,000]	H0018AL095BB
ナビ取付キット [¥13,800]	P0017AL956

オプション	リヤビューカメラ ¥36,520 [¥26,000+税¥7,200]	H0017AL303
	iPhone動画(市販ケーブル併用)とデジタル映像入力に必要。HDMI接続ケーブル ¥6,270 [¥4,500+税¥1,200]	H0018AL924
	アナログ映像入力に2本とも必要。VTR接続ケーブル ¥2,750 [¥2,500]	H0048K3910
	ミニジャック延長ケーブル ¥3,520 [¥2,000+税¥1,200]	H0018AJ922
	USB接続ケーブル *iPod/iPhoneはナビ同梱のUSBケーブルのみ接続可。 ¥4,620 [¥3,000+税¥1,200]	H0018AJ921
リヤモニター ETC2.0車載器キット ETCキット 高音質スピーカー		

■リヤビューカメラの注意事項: *ノンバー上面の太陽の反射光などにより、映像が見つからないことがあります。*カメラに汚れ、水滴などが付着すると画像が不明瞭になる場合があります。*夜間画像は輪郭をはっきりさせるための再現性を抑えています。*画面はハメコ合成イメージです。自車の車体の映りこみは接続する車種/共着オプションにより異なります。*高圧洗車機によるカメラ部への噴射等はしないでください。泥等で汚れた場合は拭いてください。*カメラの映写範囲は限られています。必ず前後左右を目視確認してください。夜間も車両のライトの明かりで画像が映ります*特にご注意ください。*カメラ類はあくまで運転補助であり、ドライバーの注意義務を軽減するものではありません。

磨き抜かれた艶やかな音で情景までも描きだす、前後ハイレゾ対応スピーカー。

carrozzeria カロッツェリア 楽ナビ レガシ専用音響チューン対応

Hi Res Audio

*カロッツェリア フロント&リヤスピーカーとカロッツェリア 楽ナビ(ハイレゾ音源ダウンサンプリング再生)の組み合わせを推奨します。*フロントリヤスピーカーともハイレゾ対応。

フロント

リヤ

進行方向の直前~遠距離情報をナビゲ-に活用できる「ETC2.0」。
単独装着でも使える通常ETCもご用意しています。

*本体はコンソール運転席右下にビルトイン格納します。アンテナはフロントガラス上部に取付けます。*別途セットアップ、ETCカードの取得(クレジット会社との契約)が必要です。詳細は販売店にお問い合わせください。*アイドリングストップ等でエンジンを再始動した際は、ETCカードが認証されている事を確認のうえ料金所ETCゲートを走行してください。

ETC2.0 MITSUBISHI ELECTRIC

光VICS対応ETC2.0車載器

¥68,640

〈ディーラーOP DIATONEナビ連動用〉

本体 [¥49,000+税¥7,200]	H0014AL260
ETCビルトインキット [¥5,000+税¥1,200]	H0017AL913

ETC2.0 MITSUBISHI ELECTRIC

ETC2.0車載器キット

¥47,300

〈ディーラーOP DIATONE/カロッツェリアナビ連動用〉

本体 [¥28,000+税¥4,800]	H0014FL230
ETCビルトインキット [¥5,000+税¥1,200]	H0017AL913
ETC2.0接続ケーブル [¥4,000]	H0018FL960
カロッツェリアナビ用DIATONEナビ用	H0014FL960

ETC MITSUBISHI ELECTRIC

ETCキット

¥26,290 ※別売品

〈単独装着およびディーラーOPカロッツェリアナビ連動用〉 *ETC2.0ではありません。

本体 [¥12,900+税¥4,800]	H0014FL200	
ETCビルトインキット [¥5,000+税¥1,200]	H0017AL913	
カロッツェリアナビ連動時のみ注文	ETC接続ケーブル ¥5,500 [¥5,000]	H0018AJ950
ナビ無車のみ注文	▲ETC接続コード ¥2,200 [¥2,000]	H0077YA190

▲ETC接続コードは、ETCキットH0014FL200用、各ドライブレコーダー用をあわせて車両1台に1点必要。

液晶保護フィルム 目に優しいブルーライトカット。スマートフォン等でおなじみの液晶保護フィルム。

SAA ナビ液晶保護フィルム (ブルーライトカット)

〈ディーラーOP DIATONEナビ車用〉
*機種により若干の差がある場合があります。

¥4,070

[¥3,300+税¥400]	DIATONEナビ用 SAA3220182
----------------	-----------------------

◆SUBARU純正保証対象外(SAA1年2万km保証)。直接/間接的に起因する不具合は車両保証対象外。【裏表紙参照】

carrozzeria 楽NAVI 8インチ カロッツェリア 楽ナビ

見やすい高精細HD画面&HDMI 対応のデジタル美麗画面質。
定評の使いやすさもアップグレードした定番ナビ。

¥203,280

〈レスパッケージ用(後退時ブレーキアシスト、リヤビューカメラ、フロント/サイドビューモニター装着車は装着不可)〉

本体eMMC 32GB *2	8型HD	リヤモニター	オープニング SUBARU画面	ステアリング スイッチ *3	Bluetooth ハンズフリー電話	ナビ連動 ETC 2.0	VICS WIDE
プローブ 渋滞情報	Navi Con	リヤビューカメラ	フルセグ 4アンテナ	AM/FM	Bluetooth オーディオ	デジタルアナログ 映像入力	iPhone オーディオ/動画 *4
USB オーディオ/動画	SD オーディオ/動画	DVD/CD	CD音源 本体録音 *2	車種別 音響チューン *5	ハイレゾ再生 ~44.1kHz *8	50W*4	高音質 スピーカー

■ ナビ標準装備 ■ オプション

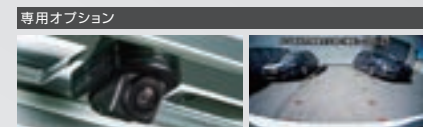

リヤビューカメラ
●約30万画素C-MOSカメラ ●画角:水平約138°/垂直約108°
●ガイドライン表示可(ステアリング連動不可)。
*リヤビューカメラプロワ-は装着不可。

*1:無料地図更新は以下のいずれか1つを利用できます。●Windows PC&ネット環境と取扱説明書指定の市販SDカードを使う場合:全データ更新を2022年4月まで利用可(https://jp.pioneer/ja/car/info/subaru-st1/参照)。●ナビ同梱の申込ハガキ(2021年12月31日消印有効)を利用する場合:2021年秋版地図データSDカード郵送(2022年3月頃1回のみ)を受けられます。*2:本体録音には取扱説明書で指定の市販SDカードが必要です。*3:車両標準装備のステアリングスイッチで主要AV操作が可能(楽ナビはボイスコントロール機能が無いため、音声認識スイッチに特定の機能はプリセットされません)。*4:iPhoneオーディオは標準対応。*5:車種別音響チューンはカロッツェリア フロント&リヤスピーカーの他、カロッツェリア フロントスピーカー+標準装備リヤスピーカーにも対応します。*6:44.1kHz/16bitダウンサンプリング再生となります。*携帯電話/パソコン等の機器、AVメディア/データ。*Bluetooth等通信規格への適応条件は、カロッツェリア製ナビ AVIC-RL910をベースにしていますが、仕様/機能は一部異なります。

カロッツェリア スピーカーセット (ディーラーOPナビ車用)

●フロント17cmスピーカー+セパレート40mmツイーター ●リヤ16cm2wayスピーカー(バランスドームツイーター一体) ●フロント:33Hz~65kHz / リヤ:35Hz~64kHz

カロッツェリア フロントスピーカーセット ¥52,580	カロッツェリア スピーカーセット(リヤ) ¥36,960
本体 [¥35,000+税¥4,800]	本体 [¥22,000+税¥3,600]
H6318FL000	H6318FL010
スピーカーブラケット [¥8,000]	H6317FL500
	スピーカーブラケット リヤ [¥8,000]
	H6314AL500

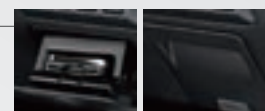

車載器をコンソール運転席右下にスマートに格納でき、盗難抑止にも効果的な開閉式ビルトインキット

リヤモニター 大画面+7色LEDイルミ付。ナビ接続リヤモニター。

リヤエンターテインメント(10.1型ワイドVGA+LED)

〈ディーラーOPナビ車用(※サンルーフ、マルチLEDルーム/バルブ(ルームランプ用)、プラスマクラスター搭載LEDルームランプと共着不可)〉

¥105,600 ※別売品



*ナビからのRCAアナログ入力のみのみ。HDMI等のデジタル入力やゲーム機等の接続はできません。
*スピーカー内蔵ではありません(リヤモニター付属リモコンでの音量調整不可)。音声はナビから車両スピーカーへ出力されます。
*ディスプレイを開いた状態で後方視界が妨げられる場合があります。その場合、モニター角度を適宜調整するか、ディスプレイを閉じて後方確認を行ってください。*使用していないときはモニターを閉めてください。*付属リモコンでナビ操作はできません。

本体 [¥84,000+税¥12,000]	H0016AL000
別売品:ドライブレコーダー DIATONEナビ用装着車は不要 ▲外部出入力ケーブル ¥1,760 [¥1,600]	H0014VA910

▲外部出入力ケーブルは、外部入力ユニット用、リヤエンターテインメント用をあわせて車両1台に1点必要。

いちばん上質なSUVライフのために。

アウトバックとの豊かな毎日を支える基本アイテム——ベースキット

ベースキット	カラードナンバープレートベースセット ナンバープレートロック ホイールロックセット	フロアカーベット	ドア バイザー	LED アクセサリ リング	スブラッシュ ボード	SUBARU オリジナル 防災セット	通常合計 価格	キット価格	品番	
									ブラック内装/ ブラウン内装用 (X-BREAK含む)	アイボリー 内装用
OUTBACK全車	●	●ブラック/アイボリー	●	●	●		¥190,520 ▶ ¥156,420	[¥125,000+¥17,200]	P0017AL500##	P0017AL510##
	●	●ブラック/アイボリー	●	●	●		¥163,460 ▶ ¥135,960	[¥110,000+¥13,600]	P0017AL501##	P0017AL511##
数量限定	●	●ブラック/アイボリー	●	●	●		¥95,920 ▶ ¥87,120	[¥74,000+ ¥5,200]	P0017AL202##	P0017AL212##
	●	●ブラック/アイボリー	●	●	●	●	¥222,420 ▶ ¥181,720	[¥148,000+¥17,200]	P0017AL600##	P0017AL610##
	●	●ブラック/アイボリー	●	●	●	●	¥187,660 ▶ ¥153,560	[¥126,000+¥13,600]	P0017AL601##	P0017AL611##
	●	●ブラック/アイボリー				●	¥93,060 ▶ ¥83,710	[¥74,500+ ¥1,600]	P0017AL602##	P0017AL612##

カラーコード(品番末尾の##が以下のカラーコードに対応しています。)

L1 ストームグレー-メタリック	W6 クリスタルホワイトパール	TQ アイシシルバー-メタリック	M3 マグネタイトグレー-メタリック	V2 クリスタルブラック-シリカ	T5 クリムゾンレッドパール	E8 ダークブルー-パール
---------------------	--------------------	---------------------	-----------------------	---------------------	-------------------	------------------



□カラードナンバープレートベースセット

¥13,200 〈*字光式ナンバー使用不可〉

*前後セット。*樹脂製。

[¥12,000]J1017AL570##



□ナンバープレートロック

¥3,300 〈*字光式ナンバー使用不可〉

*封印部除く3個&専用キー&レンチ。
*マックガード社製。

[¥3,000]J1077YA003

□SUBARUオリジナル防災セット

¥31,900 [p19]



ボディの形状と色に合わせた前後ナンバープレートベースと、ナンバー&ホイールの防犯ロック。雨の日も快適なドアバイザーも全ベースキットに設定。泥はね等からボディを守る。スブラッシュボード付ベースキットも選択できます。

□ドアバイザー

¥34,760

[¥28,000+¥3,600]F0017AL100

フロアカーベット □ブラック □アイボリー

¥36,740

*5席分5枚。

[¥33,000+¥400]

ブラック:J5017AL220、アイボリー:J5017AL230



アイボリー



ブラック

カーベットは、アイボリー内装用も用意。

アウトバックに合わせてデザインされたLEDアクセサリリングは、車両のポジションランプ(車幅灯部分)も同時点灯し、一目でアウトバックとわかる存在感を演出します。



同時点灯イメージ



点灯時



消灯時

□LEDアクセサリリング
(車幅灯部分同時点灯)

¥67,540

*車両ライティングOFF時に標準装備のポジションランプ(車幅灯部分)も同時点灯します。*ON/OFFスイッチ付。
*リング部分の発光色は他の灯火類の色あいと異なります。

[¥53,000+¥8,400]H4517AL430



□ホイールロックセット

¥7,920

*4輪分4個&専用キー。*マックガード社製。

[¥6,000+¥1,200]B3277YA000



リヤ

フロント

□スブラッシュボード

¥27,060

*装着部地上高が最大約60mm下がります。

[¥21,000+¥3,600]J1017AL200

おすすめ追加アイテム

ベースキットに追加したい、SUVの定番アイテム類。キャビンの一部でもあるカーゴルームにも、カーベット地のマットを用意。SUVらしいイエローのLEDフォグランプは、コンパクト&スタイリッシュな新デザイン。もちろん、厳しい試験をクリアしたアイサイト適合品です。



消灯時

LEDフォグランプ

LEDフォグランプバルブ

写真はホワイト(撮影車は旧型車)

カーゴマット

¥15,400 〈*カーゴレール&フック、カーゴサイクルキャリアと共着不可。他のマット/カバー類と重ねての使用は不可〉
*OUTBACKエンブレム付。

[¥14,000]J5017AL300

LEDフォグランプ(イエロー)

¥37,840

*灯体ごと交換。
*発光色は他の灯火類と異なります。

[¥32,000+¥2,400]H4517FL011

LEDフォグランプバルブ □ホワイト □イエロー

¥21,450

*バルブのみ交換。*発光色は他の灯火類と異なります。◆保証対象外。直接/間接的に起因する不具合は車両保証対象外。【裏表紙参照】

[¥18,300+¥1,200]

ホワイト:SAA3050356、イエロー:SAA3050357

Recommended items

P 4-5 **エクステリアラグジュアリーパッケージ** ¥135,080
 フロントグリル、フロントバンパーモールディング(メッキ調)、リヤバンパーモールディング(メッキ調)、リヤゲートモールディング(メッキ調)、ドアミラーセット(クロームメッキ/ブラックメッキ)



P 12-13 **インテリアパッケージ (アイボリー内装用)** ¥94,490
 インナードアパネルセット、インパネ&ドアパネルセット



P 6-7 **エクステリアラギッドパッケージ** ¥102,080
 ホールアーチトリム、カーゴステップパネル(樹脂)、ボディサイドモールディング



P 12-13 **インテリアパッケージ (ブラック内装/ブラウン内装用)** ¥94,490
 インナードアパネルセット、インパネ&ドアパネルセット



P 6-7 **オールウェザーパッケージ** ¥61,380
 オールウェザーシートカバー、オールウェザーカーゴカバー



P 15 **イルミネーションパッケージ** ¥49,390
 フットランプ、センターコンソールイルミネーション

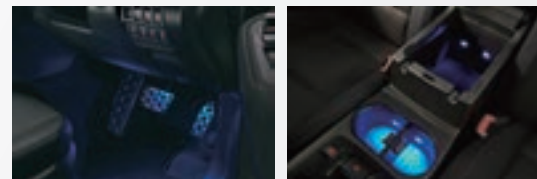

P 15 **SAI インテリアLEDセット** ¥24,970
 スポットランプ、ルームランプ、カーテシランプ、ラゲッジランプ



撮影車は他車種

P 16 **ウェルカムパッケージ** ¥49,060
 キーレスアクセスアップグレード、ドアミラーオートシステム

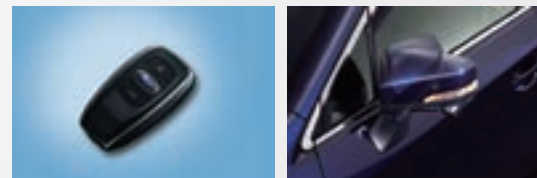

P 18 **ウィンターブレードパッケージ** ¥11,550
 ウィンターブレード(運転席、助手席、リヤ)

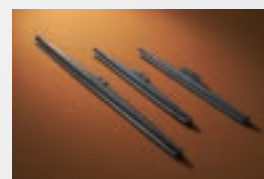

レガシライフを知りつくした
 SUBARU 純正アクセサリから、
 お求めやすい多彩なパッケージ・ラインナップ。

※各パッケージ類は単品購入よりお得な価格設定となっています。
 ※車種/グレード/共着オプションにより装着できない場合や、別売品が必要な場合があります。詳しくは各ページをご覧ください。

LEGACY OUTBACK

アクセサリカタログ番号：b0111120

2020年08月版

※表示価格は標準工賃（必要な場合）と消費税10%を含むメーカー希望小売価格です。詳細は販売店にお問い合わせください。

※在庫の有無は販売店にお問い合わせください。

No.	アクセサリカタログ 掲載ページ	部品番号	部品名称	新価格(2024.06.03~)		
				①+② (税込)	①メーカー希望 小売価格 (税抜)	②標準工賃 (税抜)
1	4-5	P0017AL321	エクステリア ラグジュアリーPKG ブラック	販売終了	-	-
2	4-5	J1017AL320	フロントグリル カメラキャップ	4,510	3,700	400
3	4-5	H8417AL810	ドアミラーセット ブラックメッキ	30,140	25,000	2,400
4	4-5	E5617AL400	フロントバンパーモールディング	37,290	31,500	2,400
5	4-5	J1017AL310	フロントグリル	45,320	36,800	4,400
6	4-5	J1017AL320	フロントグリル カメラキャップ	4,510	3,700	400
7	4-5	E5617AL500	リヤバンパーモールディング メッキ調	37,290	31,500	2,400
8	4-5	J3117AL000	リヤゲートモールディング メッキ調	22,110	18,900	1,200
9	4-5	E7717AL000	カーゴステップパネル ステンレス	16,940	14,200	1,200
10	4-5	E1017AL100	カーゴルームプレート	16,500	13,800	1,200
11	4-5	SAA3050352	LEDライセンスバルブ	6,160	4,800	800
12	4-5	SAA3050339	シルバーコーティングウインカーバルブ	3,740	3,000	400
13	4-5	SAA3050346	シルバーウインカーバルブ(リヤ)	4,620	3,000	1,200
14	6-7	P0017AL310##	エクステリアラギットパッケージ	販売終了	-	-
15	6-7	J1017AL650E8	ボディサイドモールディング	32,890	26,300	3,600
16	6-7	J1017AL650L1	ボディサイドモールディング	32,890	26,300	3,600
17	6-7	J1017AL650M3	ボディサイドモールディング	32,890	26,300	3,600
18	6-7	J1017AL650T5	ボディサイドモールディング	32,890	26,300	3,600
19	6-7	J1017AL650TQ	ボディサイドモールディング	32,890	26,300	3,600
20	6-7	J1017AL650V2	ボディサイドモールディング	32,890	26,300	3,600
21	6-7	J1017AL650W6	ボディサイドモールディング	32,890	26,300	3,600
22	6-7	E7717AL010	カーゴステップパネル 樹脂	14,080	11,600	1,200
23	6-7	P0017AL170	オールウェザーパッケージ	販売終了	-	-
24	6-7	F4117AL200	オールウェザーシートカバー フロント	13,640	11,600	800
25	6-7	F4117AL210	オールウェザーシートカバー リヤ	22,110	18,900	1,200
26	6-7	E2017AL200	ホイールアーチトリム	70,180	57,800	6,000
27	6-7	F4117AL100	オールウェザーカーゴカバー	18,480	16,800	0
28	6-7	J5017AL100	トレーマット	17,820	15,800	400
29	8-9	J5017AL401	カーゴトレーマット	22,990	18,900	2,000
30	8-9	J5017AJ116	マジックテープ&ブライマーセット	1,040	945	0
31	8-9	L0017AL000	カーゴレール&フック	26,070	18,900	4,800
32	8-9	L0017AL010	カーゴバーテーション	17,380	15,800	0
33	8-9	L0017AL007	サイクルアタッチメント	24,310	22,100	0
34	8-9	J1317FL400	カーゴボックス	14,300	13,000	0
35	8-9	E1017AL000	カーゴステップカバー	14,520	12,000	1,200
36	8-9	L0017AL020	カーゴサイクルキャリア	25,630	22,100	1,200
37	10-11	SG117AL000	STI シフトノブ CVT	26,730	23,100	1,200
38	10-11	ST83031ST050	STI ブッシュエンジンスイッチ	-	15,000	-
39	10-11	ST28170ST060	セキュリティホイールナットセット	-	40,000	-
40	10-11	SG517AL100	STI フレキシブルドロータワーパー	60,720	51,600	3,600
41	12-13	P0017AL341	インテリアパッケージ(アイボリー内装用)	販売終了	-	-
42	12-13	P0017AL340	インテリアパッケージ(ブラウン内装用)	販売終了	-	-
43	12-13	J1317AL720	インナードアパネルセット アイボリー	47,850	39,900	3,600
44	12-13	J1317AL010	インパネ&ドアパネルセット アイボリー	60,720	50,400	4,800
45	12-13	J1317AL820	コンソールパネルセット	40,920	33,600	3,600
46	12-13	J1317AL830	コンソールパネルセット	40,920	33,600	3,600
47	12-13	J1317AL700	インナードアパネルセット ブラック	47,850	39,900	3,600
48	12-13	J1317AL000	インパネ&ドアパネルセット ブラック	60,720	50,400	4,800
49	14-15	F4117AL300	ハーフカバー	19,580	15,800	2,000
50	14-15	J2017AJ000	クリーンボックス	10,120	8,000	1,200
51	14-15	F4117SG400	パートナーズカバー	25,300	23,000	0
52	14-15	SAA1031510	シートバックポケット(オレンジ)	6,050	5,500	0
53	14-15	H6717AL000	パワーコンセント	27,390	18,900	6,000
54	14-15	P0017AL350	イルミネーションパッケージ	販売終了	-	-
55	14-15	H7017AL000	フットランプ	29,040	19,200	7,200
56	14-15	H0077AL000	のれんわけハーネスV	2,200	2,000	0
57	14-15	H2017AL000	センターコンソールイルミネーション	26,620	17,000	7,200
58	14-15	H0077AL000	のれんわけハーネスV	2,200	2,000	0
59	14-15	SAA3050360	インテリアLEDセット	販売終了	-	-
60	14-15	SAA3050362	LEDルームバルブ	3,828	3,080	400
61	14-15	SAA3050270	マルチLEDルームバルブ	7,590	6,500	400
62	14-15	SAA3050296	LEDウエッジバルブ	4,048	3,280	400
63	14-15	SAA3050296	LEDウエッジバルブ	4,048	3,280	400
64	14-15	SAA3050390	LED バニティミラーランプ バルブセット	3,740	3,000	400
65	14-15	SAA3250370	プラズマクラスター搭載LEDルームランプ	21,340	17,400	2,000
66	14-15	H6718AL000	シガーライターキット	5,940	3,000	2,400
67	14-15	H6718AL101	カーゴネットキット	6,270	2,100	3,600

No.	アクセサリカタログ 掲載ページ	部品番号	部品名称	新価格(2024.06.03~)		
				①+② (税込)	①メーカー希望 小売価格 (税抜)	②標準工賃 (税抜)
68	16-17	H4817AL424	コーナーセンサー 艶消しブラック	44,880	33,600	7,200
69	16-17	P0017AL140	ウェルカムパッケージ	販売終了	-	-
70	16-17	H0017AL400	キーレスアクセスアップグレード	32,670	18,900	10,800
71	16-17	H2717AL000	ドアミラーオートシステム	19,140	12,600	4,800
72	16-17	H0017AL700	リモコンエンジンスターター	78,870	60,900	10,800
73	16-17	F0077YA000	ドアエッジモール ホワイト	3,740	2,200	1,200
74	16-17	F0077YA001	ドアエッジモール シルバー	3,740	2,200	1,200
75	16-17	F0077YA002	ドアエッジモール ダークシルバー	3,740	2,200	1,200
76	16-17	F0077YA003	ドアエッジモール ブラック	3,740	2,200	1,200
77	16-17	F0077YA004	ドアエッジモール レッドマイカ	3,740	2,200	1,200
78	16-17	F0077YA005	ドアエッジモール ダークグリーン	3,740	2,200	1,200
79	16-17	F0077YA006	ドアエッジモール ブルー	3,740	2,200	1,200
80	16-17	F0077YA007	ドアエッジモール ダークブルー	3,740	2,200	1,200
81	16-17	SAA3320020	プロテクションフィルムドアセット	6,600	4,000	2,000
82	16-17	SAA3340020	プロテクションフィルムドアエッジセット	6,600	3,600	2,400
83	16-17	H0017AL200	セキュリティインパクトセンサー	19,140	12,600	4,800
84	16-17	H0017AL210	超音波セキュリティ	29,700	15,000	12,000
85	16-17	H3717AL510	SUBARUホーン	13,530	6,300	6,000
86	16-17	M0017AL011	ボディカバー	35,420	32,200	0
87	18-19	P0017AL151	ウィンターブレードパッケージ	販売終了	-	-
88	18-19	H6577AJ000	ウィンターブレード	7,590	6,900	0
89	18-19	H6577YA003	ウィンターブレード	3,300	3,000	0
90	18-19	H6577T1100	ウィンターブレード	3,850	3,500	0
91	18-19	B3177AL011	スプリングチェーン	38,500	35,000	0
92	18-19	B3177AL021	スプリングチェーン	38,500	35,000	0
93	18-19	SAA30270UE	ユニブレード用替えゴム アイサイト 700mm	2,134	1,540	400
94	18-19	SAA30250UE	ユニブレード用替えゴム アイサイト 500mm	1,892	1,320	400
95	18-19	F4107YA310	ユニバーサル チャイルドシート	44,000	40,000	0
96	18-19	F4107YA400	ISOFIX チャイルドシート	105,710	96,100	0
97	18-19	F4107YA350	ユニバーサル ジュニアシート	44,110	40,100	0
98	18-19	M0077YA050	消棒RESCUE	6,600	6,000	0
99	18-19	J3677Y0000L1	純正ボディカラーリペアフィルム	1,980	1,800	0
100	18-19	J3677Y0000W6	純正ボディカラーリペアフィルム	1,980	1,800	0
101	18-19	J3677Y0000TQ	純正ボディカラーリペアフィルム	1,980	1,800	0
102	18-19	J3677Y0000M3	純正ボディカラーリペアフィルム	1,980	1,800	0
103	18-19	J3677Y0000V2	純正ボディカラーリペアフィルム	1,980	1,800	0
104	18-19	J3677Y0000T5	純正ボディカラーリペアフィルム	1,980	1,800	0
105	18-19	J3677Y0000E8	純正ボディカラーリペアフィルム	1,980	1,800	0
106	18-19	R0077YA400	防災セット	33,550	30,500	0
107	18-19	B3118AL110	スベアホイールキット	18,480	12,000	4,800
108	18-19	B3118AL215	テンポラリータイヤ 215/60R17	29,920	27,200	0
109	18-19	SAA1020005	セーフティサポートキット	6,380	5,800	0
110	18-19	SAA1020010	エマージェンシーサポートキット	19,580	17,800	0
111	20-21	H0014FL910	ドライブレコーダー接続ケーブル	6,600	6,000	0
112	20-21	H0012AL350	マイクロSDカード 32GB	9,900	9,000	0
113	20-21	H0013FL100	ドライブレコーダー	55,000	38,000	12,000
114	20-21	H0013AL105	ブラケットセット	2,200	2,000	0
115	20-21	H0077YA190	ETC接続コードD	2,200	2,000	0
116	20-21	H0013FL101	マイクロSDカード 8GB	7,700	7,000	0
117	20-21	H0013FL102	マイクロSDカード 16GB	9,900	9,000	0
118	20-21	SAA3060350	SAAドライブレコーダー(ケンウッド)	41,360	29,200	8,400
119	20-21	H0077YA190	ETC接続コードD	2,200	2,000	0
120	20-21	H0019FL101	マイクロSDカード 8GB	7,700	7,000	0
121	20-21	H0019FL102	マイクロSDカード 16GB	9,900	9,000	0
122	22-23	H0014AL020BB	DIATONE サウンド ビルトインナビ	266,640	222,000	20,400
123	22-23	P0017AL955	ナビ取付キット	4,796	4,360	0
124	22-23	H0014AL901	外部入力ユニット インパネ	7,480	5,600	1,200
125	22-23	H0014VA910	外部入出力ケーブル	1,760	1,600	0
126	22-23	H0017AL352	リヤビューカメラプロワ	32,120	22,000	7,200
127	22-23	H0017AL351	リヤビューカメラプロワ	32,120	22,000	7,200
128	22-23	H6314AL100	DIATONE フロントスピーカーセット G500	175,780	155,000	4,800
129	22-23	H6317FL500	スピーカーブラケット フロント	8,800	8,000	0
130	22-23	H6314AL110	DIATONE リヤスピーカーセット G500	103,620	91,000	3,200
131	22-23	H6314AL120	DIATONE フロントスピーカーセット G300	90,640	78,000	4,400
132	22-23	H6314AL130	DIATONE リヤスピーカーセット G300	56,320	48,000	3,200
133	22-23	H6314AL060	DIATONE フロントスピーカーセット GS100	43,340	35,000	4,400
134	22-23	H6314AL070	DIATONE リヤスピーカーセット GS100	31,020	25,000	3,200
135	22-23	H0018AL095BB	カロツツェリア 楽ナビ	188,100	153,000	18,000
136	22-23	P0017AL956	ナビ取付キット	15,180	13,800	0
137	22-23	H0017AL303	リヤビューカメラ	36,520	26,000	7,200
138	22-23	H0018AL924	HDMI接続ケーブルセット	6,270	4,500	1,200
139	22-23	H0048K3910	VTR接続ケーブル	2,750	2,500	0
140	22-23	H0018AJ922	ミニジャック延長ケーブル	3,520	2,000	1,200
141	22-23	H0018AJ921	USB接続ケーブル	4,620	3,000	1,200
142	22-23	H6318FL000	カロツツェリア フロントスピーカーセット	43,780	35,000	4,800
143	22-23	H6317FL500	スピーカーブラケット フロント	8,800	8,000	0
144	22-23	H6318FL010	カロツツェリア スピーカーセット	28,160	22,000	3,600

No.	アクセサリカタログ 掲載ページ	部品番号	部品名称	新価格(2024.06.03~)		
				①+② (税込)	①メーカー希望 小売価格 (税抜)	②標準工賃 (税抜)
145	22-23	H6314AL500	スピーカーブラケット リヤ	8,800	8,000	0
146	22-23	H0014AL260	光VICS対応ETC2.0車載器 三菱電機	61,820	49,000	7,200
147	22-23	H0017AL913	ETCビルトインキット	6,820	5,000	1,200
148	22-23	H0014FL230	ETC2.0車載器キット 三菱電機	36,080	28,000	4,800
149	22-23	H0017AL913	ETCビルトインキット	6,820	5,000	1,200
150	22-23	H0018FL960	ETC2.0接続ケーブル カロツツェリアナビ用	4,400	4,000	0
151	22-23	H0014FL960	ETC2.0接続ケーブル DIATONEナビ用	4,400	4,000	0
152	22-23	H0014FL200	ETCキット 三菱電機	19,470	12,900	4,800
153	22-23	H0017AL913	ETCビルトインキット	6,820	5,000	1,200
154	22-23	H0018AJ950	ETC接続ケーブル	5,500	5,000	0
155	22-23	H0077YA190	ETC接続コードD	2,200	2,000	0
156	22-23	SAA3220182	液晶保護フィルム ブルーライトカット	4,070	3,300	400
157	22-23	H0016AL000	リヤエンターテイメント	105,600	84,000	12,000
158	22-23	H0014VA910	外部入出力ケーブル	1,760	1,600	0
159	24-25	P0017AL500E8	ベースキット(ブラック内装/リング/スフラッシュ)	販売終了	-	-
160	24-25	P0017AL500L1	ベースキット(ブラック内装/リング/スフラッシュ)	販売終了	-	-
161	24-25	P0017AL500M3	ベースキット(ブラック内装/リング/スフラッシュ)	販売終了	-	-
162	24-25	P0017AL500T5	ベースキット(ブラック内装/リング/スフラッシュ)	販売終了	-	-
163	24-25	P0017AL500TQ	ベースキット(ブラック内装/リング/スフラッシュ)	販売終了	-	-
164	24-25	P0017AL500V2	ベースキット(ブラック内装/リング/スフラッシュ)	販売終了	-	-
165	24-25	P0017AL500W6	ベースキット(ブラック内装/リング/スフラッシュ)	販売終了	-	-
166	24-25	P0017AL501E8	ベースキット(ブラック内装/リング)	販売終了	-	-
167	24-25	P0017AL501L1	ベースキット(ブラック内装/リング)	販売終了	-	-
168	24-25	P0017AL501M3	ベースキット(ブラック内装/リング)	販売終了	-	-
169	24-25	P0017AL501T5	ベースキット(ブラック内装/リング)	販売終了	-	-
170	24-25	P0017AL501TQ	ベースキット(ブラック内装/リング)	販売終了	-	-
171	24-25	P0017AL501V2	ベースキット(ブラック内装/リング)	販売終了	-	-
172	24-25	P0017AL501W6	ベースキット(ブラック内装/リング)	販売終了	-	-
173	24-25	P0017AL202E8	ベースキット(ブラック内装)	販売終了	-	-
174	24-25	P0017AL202L1	ベースキット(ブラック内装)	販売終了	-	-
175	24-25	P0017AL202M3	ベースキット(ブラック内装)	販売終了	-	-
176	24-25	P0017AL202T5	ベースキット(ブラック内装)	販売終了	-	-
177	24-25	P0017AL202TQ	ベースキット(ブラック内装)	販売終了	-	-
178	24-25	P0017AL202V2	ベースキット(ブラック内装)	販売終了	-	-
179	24-25	P0017AL202W6	ベースキット(ブラック内装)	販売終了	-	-
180	24-25	P0017AL600E8	ベースキット(ブラック内装/ハイザー/スフラ/リング/防災)	販売終了	-	-
181	24-25	P0017AL600L1	ベースキット(ブラック内装/ハイザー/スフラ/リング/防災)	販売終了	-	-
182	24-25	P0017AL600M3	ベースキット(ブラック内装/ハイザー/スフラ/リング/防災)	販売終了	-	-
183	24-25	P0017AL600T5	ベースキット(ブラック内装/ハイザー/スフラ/リング/防災)	販売終了	-	-
184	24-25	P0017AL600TQ	ベースキット(ブラック内装/ハイザー/スフラ/リング/防災)	販売終了	-	-
185	24-25	P0017AL600V2	ベースキット(ブラック内装/ハイザー/スフラ/リング/防災)	販売終了	-	-
186	24-25	P0017AL600W6	ベースキット(ブラック内装/ハイザー/スフラ/リング/防災)	販売終了	-	-
187	24-25	P0017AL601E8	ベースキット(ブラック内装/スフラ/リング/防災)	販売終了	-	-
188	24-25	P0017AL601L1	ベースキット(ブラック内装/スフラ/リング/防災)	販売終了	-	-
189	24-25	P0017AL601M3	ベースキット(ブラック内装/スフラ/リング/防災)	販売終了	-	-
190	24-25	P0017AL601T5	ベースキット(ブラック内装/スフラ/リング/防災)	販売終了	-	-
191	24-25	P0017AL601TQ	ベースキット(ブラック内装/スフラ/リング/防災)	販売終了	-	-
192	24-25	P0017AL601V2	ベースキット(ブラック内装/スフラ/リング/防災)	販売終了	-	-
193	24-25	P0017AL601W6	ベースキット(ブラック内装/スフラ/リング/防災)	販売終了	-	-
194	24-25	P0017AL602E8	ベースキット(ブラック内装/防災)	販売終了	-	-
195	24-25	P0017AL602L1	ベースキット(ブラック内装/防災)	販売終了	-	-
196	24-25	P0017AL602M3	ベースキット(ブラック内装/防災)	販売終了	-	-
197	24-25	P0017AL602T5	ベースキット(ブラック内装/防災)	販売終了	-	-
198	24-25	P0017AL602TQ	ベースキット(ブラック内装/防災)	販売終了	-	-
199	24-25	P0017AL602V2	ベースキット(ブラック内装/防災)	販売終了	-	-
200	24-25	P0017AL602W6	ベースキット(ブラック内装/防災)	販売終了	-	-
201	24-25	P0017AL510E8	ベースキット(アイボリー内装/リング/スフラッシュ)	販売終了	-	-
202	24-25	P0017AL510L1	ベースキット(アイボリー内装/リング/スフラッシュ)	販売終了	-	-
203	24-25	P0017AL510M3	ベースキット(アイボリー内装/リング/スフラッシュ)	販売終了	-	-
204	24-25	P0017AL510T5	ベースキット(アイボリー内装/リング/スフラッシュ)	販売終了	-	-
205	24-25	P0017AL510TQ	ベースキット(アイボリー内装/リング/スフラッシュ)	販売終了	-	-
206	24-25	P0017AL510V2	ベースキット(アイボリー内装/リング/スフラッシュ)	販売終了	-	-
207	24-25	P0017AL510W6	ベースキット(アイボリー内装/リング/スフラッシュ)	販売終了	-	-
208	24-25	P0017AL511E8	ベースキット(アイボリー内装/リング)	販売終了	-	-
209	24-25	P0017AL511L1	ベースキット(アイボリー内装/リング)	販売終了	-	-
210	24-25	P0017AL511M3	ベースキット(アイボリー内装/リング)	販売終了	-	-
211	24-25	P0017AL511T5	ベースキット(アイボリー内装/リング)	販売終了	-	-
212	24-25	P0017AL511TQ	ベースキット(アイボリー内装/リング)	販売終了	-	-
213	24-25	P0017AL511V2	ベースキット(アイボリー内装/リング)	販売終了	-	-
214	24-25	P0017AL511W6	ベースキット(アイボリー内装/リング)	販売終了	-	-
215	24-25	P0017AL212E8	ベースキット(アイボリー内装)	販売終了	-	-
216	24-25	P0017AL212L1	ベースキット(アイボリー内装)	販売終了	-	-
217	24-25	P0017AL212M3	ベースキット(アイボリー内装)	販売終了	-	-
218	24-25	P0017AL212T5	ベースキット(アイボリー内装)	販売終了	-	-
219	24-25	P0017AL212TQ	ベースキット(アイボリー内装)	販売終了	-	-
220	24-25	P0017AL212V2	ベースキット(アイボリー内装)	販売終了	-	-
221	24-25	P0017AL212W6	ベースキット(アイボリー内装)	販売終了	-	-

No.	アクセサリカタログ 掲載ページ	部品番号	部品名称	新価格(2024.06.03~)		
				①+② (税込)	①メーカー希望 小売価格 (税抜)	②標準工賃 (税抜)
222	24-25	P0017AL610E8	ベースキット(アイボリー内装/バイザ/スプラ/リング/防災)	販売終了	-	-
223	24-25	P0017AL610L1	ベースキット(アイボリー内装/バイザ/スプラ/リング/防災)	販売終了	-	-
224	24-25	P0017AL610M3	ベースキット(アイボリー内装/バイザ/スプラ/リング/防災)	販売終了	-	-
225	24-25	P0017AL610T5	ベースキット(アイボリー内装/バイザ/スプラ/リング/防災)	販売終了	-	-
226	24-25	P0017AL610TQ	ベースキット(アイボリー内装/バイザ/スプラ/リング/防災)	販売終了	-	-
227	24-25	P0017AL610V2	ベースキット(アイボリー内装/バイザ/スプラ/リング/防災)	販売終了	-	-
228	24-25	P0017AL610W6	ベースキット(アイボリー内装/バイザ/スプラ/リング/防災)	販売終了	-	-
229	24-25	P0017AL611E8	ベースキット(アイボリー内装/スプラ/リング/防災)	販売終了	-	-
230	24-25	P0017AL611L1	ベースキット(アイボリー内装/スプラ/リング/防災)	販売終了	-	-
231	24-25	P0017AL611M3	ベースキット(アイボリー内装/スプラ/リング/防災)	販売終了	-	-
232	24-25	P0017AL611T5	ベースキット(アイボリー内装/スプラ/リング/防災)	販売終了	-	-
233	24-25	P0017AL611TQ	ベースキット(アイボリー内装/スプラ/リング/防災)	販売終了	-	-
234	24-25	P0017AL611V2	ベースキット(アイボリー内装/スプラ/リング/防災)	販売終了	-	-
235	24-25	P0017AL611W6	ベースキット(アイボリー内装/スプラ/リング/防災)	販売終了	-	-
236	24-25	P0017AL612E8	ベースキット(アイボリー内装/防災)	販売終了	-	-
237	24-25	P0017AL612L1	ベースキット(アイボリー内装/防災)	販売終了	-	-
238	24-25	P0017AL612M3	ベースキット(アイボリー内装/防災)	販売終了	-	-
239	24-25	P0017AL612T5	ベースキット(アイボリー内装/防災)	販売終了	-	-
240	24-25	P0017AL612TQ	ベースキット(アイボリー内装/防災)	販売終了	-	-
241	24-25	P0017AL612V2	ベースキット(アイボリー内装/防災)	販売終了	-	-
242	24-25	P0017AL612W6	ベースキット(アイボリー内装/防災)	販売終了	-	-
243	24-25	J1017AL570E8	カラードナンバープレートベースセット	13,860	12,600	0
244	24-25	J1017AL570L1	カラードナンバープレートベースセット	13,860	12,600	0
245	24-25	J1017AL570M3	カラードナンバープレートベースセット	13,860	12,600	0
246	24-25	J1017AL570T5	カラードナンバープレートベースセット	13,860	12,600	0
247	24-25	J1017AL570TQ	カラードナンバープレートベースセット	13,860	12,600	0
248	24-25	J1017AL570V2	カラードナンバープレートベースセット	13,860	12,600	0
249	24-25	J1017AL570W6	カラードナンバープレートベースセット	13,860	12,600	0
250	24-25	J1077YA003	ナンバープレートロック	3,300	3,000	0
251	24-25	F0017AL100	ドアバイザー	36,300	29,400	3,600
252	24-25	J5017AL220	フロアカーベット ブラック	38,610	34,700	400
253	24-25	J5017AL230	フロアカーベット アイボリー	38,610	34,700	400
254	24-25	H4517AL430	LEDアクセサリリング	70,510	55,700	8,400
255	24-25	B3277YA000	ホイールロックセット	8,470	6,500	1,200
256	24-25	J1017AL200	スプラッシュボード	28,270	22,100	3,600
257	24-25	J5017AL300	カーゴマット	16,170	14,700	0
258	24-25	H4517FL011	LEDフォグランブ イエロー	39,600	33,600	2,400
259	24-25	SAA3050356	LEDフォグランブバルブ ホワイト	21,450	18,300	1,200
260	24-25	SAA3050357	LEDフォグランブバルブ イエロー	21,450	18,300	1,200
261	26-27	P0017AL321	エクステリア ラグジュアリーPKG ブラック	販売終了	-	-
262	26-27	P0017AL310#	エクステリアラギットパッケージ	販売終了	-	-
263	26-27	P0017AL170	オールウェザーパッケージ	販売終了	-	-
264	26-27	P0017AL341	インテリアパッケージ(アイボリー内装用)	販売終了	-	-
265	26-27	P0017AL340	インテリアパッケージ(ブラウン内装用)	販売終了	-	-
266	26-27	P0017AL350	イルミネーションパッケージ	販売終了	-	-
267	26-27	SAA3050360	インテリアLEDセット	販売終了	-	-
268	26-27	P0017AL140	ウェルカムパッケージ	販売終了	-	-
269	26-27	P0017AL151	ウィンターブレードパッケージ	販売終了	-	-