

オーディオリモートコントロールスイッチの操作について

オーディオリモートコントロールスイッチが車両に装備されている場合には、お買い上げ時に下記のオーディオ操作が設定されています。

パナソニックビルトインナビ
H0012AL000、H0012FJ010/020

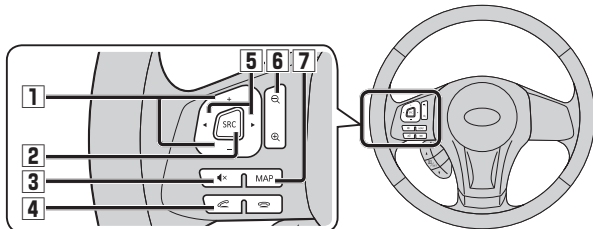

● イラストは機能説明用です。ハンドルの形状やスイッチの数・形状、および表示は、車種・型式・グレードなどにより、異なる場合があります。

はじめに

各部のなまえとはたらき / オーディオリモートコントロールスイッチの操作について

<p>1 + (VOL UP) ボリュウム アップ - (VOL DOWN) ボリュウム ダウン</p>	<p>● オーディオ/ハンズフリーの音量を調整</p>
<p>2 SRC ソース</p>	<p>● 押すごとにオーディオが切り換わります。 ● 交通情報画面表示中は、FMに切り換わります。 ● ハンズフリー通信中(通話中、発着信中)は、切り換えることができません。</p> <div style="text-align: center;"> <pre> graph TD AM --> SRC FM --> SRC DigitalTV[デジタルTV] --> SRC DVD[DVD・CD・MP3/WMA] --> SRC iPod[iPod/USB-Audio] --> SRC Bluetooth[Bluetooth Audio] --> SRC DriveP[Drive P@ss] --> SRC MemoryMUSIC[MEMORY MUSIC] --> SRC SD[SD 動画再生] --> SRC VTR --> SRC HDMI --> SRC </pre> </div> <p>※ 1 ディスク(DVD・CD・MP3/WMA)挿入時のみ ※ 2 iPod/USBメモリ接続時のみ ※ 3 SDメモリーカード挿入時のみ ※ 4 録音中(P.104)は切り換わりません。 ※ 5 Drive P@ss接続時のみ</p>
<p>3 ⏏ (MUTE) ミュート</p>	<p>● 一時的に消音する</p>
<p>4 </p>	<p>● : 電話を切る (通話中に1秒以上押す) 電話に出ない(着信中に1秒以上押す) ● : 電話に出る (着信中)</p>
<p>5 ▶ (TRACK UP) トラック アップ ◀ (TRACK DOWN) トラック ダウン</p>	<p>● 頭出し ● 早送り・早戻し(押し続ける)</p> <p>※ 6 アプリによって動作しないものがあります。</p> <p>● 選局する ● シーク選局(2秒以上押す)</p> <p>● 選局する ● H: おでかけ初期スキャン(1秒以上押す) ● V: おでかけ再スキャン(1秒以上押す)</p>
<p>6 📍 (広域) 📍 (詳細)</p>	<p>● 地図の縮尺を切り換える。</p>
<p>7 MAP (現在地) マップ</p>	<p>● 現在地画面を表示させる。</p>

オーディオリモートコントロールスイッチの操作について

オーディオリモートコントロールスイッチが車両に装備されている場合には、下記の主なオーディオ操作が設定されています。

パナソニックビルトインナビ
H0012VA000/010

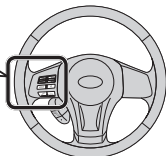
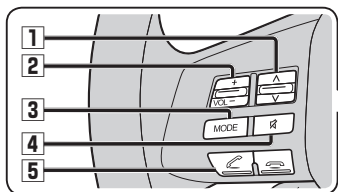

- イラストは機能説明用です。ハンドルの形状やスイッチの数・形状、および表示は、車種・型式・グレードなどにより、異なる場合があります。

<p>1</p> <p>トラック アップ ▲ (TRACK UP) トラック ダウン ▼ (TRACK DOWN)</p>	<p>MP3/WMA CD DVD ● 頭出し SD 動画再生 USB-Audio ● 早送り・早戻し (押し続ける) iPod MEMORY MUSIC</p> <p>FM/AM ● 選局する ● シーク選局 (2秒以上押す)</p> <p>デジタルTV ● 選局する ● ▲ : おでかけ初期スキャン (1秒以上押す) ● ▼ : おでかけ再スキャン (1秒以上押す)</p>
<p>2</p> <p>ボリューム アップ + (VOL UP) ボリューム ダウン - (VOL DOWN)</p>	<p>● オーディオ/ハンズフリーの音量を調整</p>
<p>3</p> <p>モード ソース MODE (SOURCE)</p>	<p>● 押すごとにオーディオが切り換わります。 ● 交通情報画面表示中は、FMに切り換わります。 ● ハンズフリー通信中 (通話中、発着信中) は、切り換えることができません。</p> <pre> graph TD AM --> FM FM --> DigitalTV[デジタルTV] DigitalTV --> DVD[DVD・CD・MP3/WMA] DVD --> iPod[iPod/USB-Audio] iPod --> HDMI iPod --> VTR VTR --> SD[SD 動画再生] SD --> MemoryMUSIC[MEMORY MUSIC] MemoryMUSIC --> DriveP[Drive P@ss] DriveP --> AM </pre> <p>※ 1 ディスク (DVD・CD・MP3/WMA) 挿入時のみ ※ 2 iPod/USBメモリー接続時のみ ※ 3 SDメモリーカード挿入時のみ ※ 4 録音中 (P.106) は切り換わりません。 ※ 5 Drive P@ss 接続時のみ</p>
<p>4</p> <p>ミュート MUTE</p>	<p>● 一時的に消音する</p>
<p>5</p>	<p>● : 電話を切る (通話中に1秒以上押す) 電話に出ない (着信中に1秒以上押す) ● : 電話に出る (着信中)</p>

オーディオリモートコントロールスイッチについて ※ 1 ※ 2

車両に装着されているオーディオリモートコントロールスイッチ各部の名称と働きについて説明します。

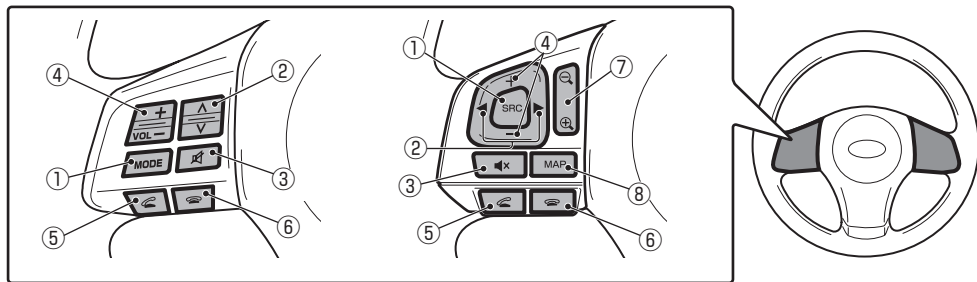

① [MODE] キー / [SRC] キー ※ 3

押すたびにオーディオソースを切り換えます。



② [▲] キー、[▼] キー / [◀] キー、[▶] キーの操作

CD などのトラックやラジオの放送局を選びます。

SD/ MusicFolder	1 回押すと前後の曲を選びます。 押し続けると早送り / 早戻し を行います。	TV	前後のプリセット CH 番号を 選びます。押し続けると受信可 能な放送局の選局を行います。
DISC		ラジオ*6	前後のプリセット CH 番号を選 びます。押し続けると、受信可 能な放送局の選局を行います。
USB/iPod*4		AUX	操作できません。
Bluetooth Audio*5 ※ 8	DVD-Video	Blu-ray HDMI*7	
	DVD-VR		

③ [📞] キー / [🔇] キー

オーディオ機能の音量を消音または消音を解除します。

④ VOL [+] キー、[-] キー /

[+] キー、[-] キー
オーディオ機能の音量調節を行います。

⑤ [📞] キー ※ 9

電話を受話します。

⑥ [📞] キー ※ 9

電話を終話します。

⑦ [📍] キー、[📍] キー

地図の広域 / 詳細表示を行います。

⑧ [MAP] キー

オーディオ画面とナビゲーション画面
(現在地表示) の切り換えを行います。

- ※ 1 車種によりステアリングやオーディオリモートコントロールスイッチの位置、スイッチ形状、スイッチの有無が異なります。
- ※ 2 オーディオリモートコントロールスイッチはオーディオ機能を ON にした状態でご利用ください。
- ※ 3 接続されていない機器がある場合はスキップし次のオーディオソースに切り換わります。
- ※ 4 別売の iPod 接続ケーブルが必要です。
- ※ 5 別途市販されている Bluetooth 対応オーディオ機器が必要です。
- ※ 6 [MODE] キー / [SRC] キーで FM1/FM2/AM を切り換えることはできません。(最後に聴いていた状態に切り換わります。)
- ※ 7 別途市販されている HDMI ケーブルと HDMI 出力機器および別売の HDMI 変換ケーブルが必要です。
- ※ 8 AVRCP ver1.0 非対応機器については、動作しません。
- ※ 9 別途市販されている Bluetooth 対応の携帯電話が必要です。

• iPod および iPhone は、米国および他の国々で登録された Apple Inc. の商標です。
• Bluetooth® は、本製品の機能および安全および規格への適合について一切の責任を負いません。

• Bluetooth®

Bluetooth ワードマークおよびロゴは、Bluetooth SIG, Inc が所有する商標であり「三菱電機株式会社」はこれら商標を使用する許可を受けています。他のトレードマークおよび商号は、各所有者が所有する財産です。

ステアリングオーディオリモコン操作説明

■ 本機能は、ステアリングオーディオリモコン（別売）装着で使用できます。

⚠️ 注意

- 本製品はスバル車専用です。スバル車のステアリングオーディオリモコンのみ、ご使用いただけます。
- 走行中、運転の妨げにならないように十分注意してください。
- ステアリングリモコンの選択メニューではスバル車のステアリングリモコン（ステアリングオーディオリモコン）しか選択ができません。他の機能を使用したい場合は、「学習」を選択し機能を割り当ててください。
- 本製品は市販品のナビゲーションと異なり、市販品のステアリングリモコンアダプターやステアリングリモコンケーブル（別売）を使用できません。また、ステアリングオーディオリモコンにお好みの機能を割り当てることができます。
- 「マイセットアップ」の「燃費推定 / 車両情報」にある『ステアリングリモコン設定』の項目は、市販品のナビゲーションとは異なるため、「ユーザーズガイド」の記載とは一部画面が異なります。

■ スイッチの名称と働き

タイプ A（図はフォレスターの場合です。）

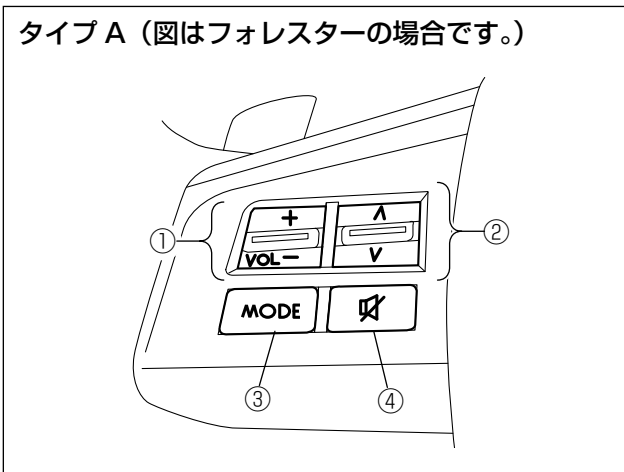

タイプ B（図はレヴォーグの場合です。）

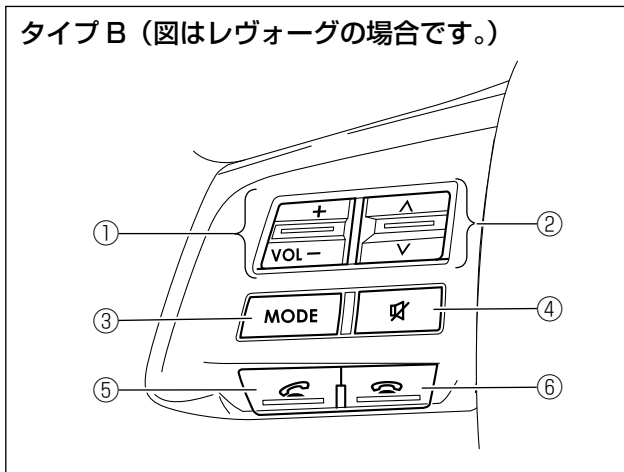

タイプ C（図はレガシィの場合です。）

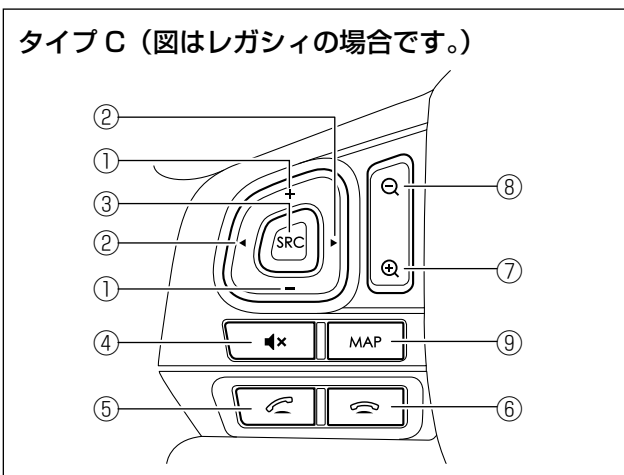

① 音量調節スイッチ



- オーディオ音量を調整します。
スイッチを長押しすることで、連続調整もできます。
- +：音量を大きくします。
- -：音量を小さくします。

② 上 / 下 または 左 / 右 スイッチ

- ・ ラジオ / TV における選局、DVD/CD 等において選曲などに使用します。

AV ソース	上 / 下 または 左 / 右 スイッチの短押し	上 / 下 または 左 / 右 スイッチの長押し
FM/AM/ 地デジ	プリセットチャンネルのアップ / ダウン	自動選局 (シーク選曲)
DVD/MSV/SD	トラック / チャプターのアップ / ダウン	タイトル / プレイリストのアップ / ダウン
CD/iPod/USB/ BT AUDIO/HDMI/AUX	トラック / 曲のアップ / ダウン	早送り / 早戻し
交通情報	1620kHz/1629kHz の切り替え	—

ご参考

ステアリングオーディオリモコンの「上 / 下」または「左 / 右」スイッチの動作は、操作タッチキー「 / 

③ MODE スイッチ (AV ソース切り替え)

- ・ 押すごとに、次のソースに切り替わります。
(AV ソースメニューに表示されているソースを順次選択します)
DISC → MSV/SD → SD → FM → AM → 地デジ → BT AUDIO → iPod →
機器を接続していないソースや、再生の準備、設定がされていないソースはスキップされます。
交通情報への切り替えは行われません。
- ・ MODE スイッチを長押しすると、AV OFF になります。

④ MUTE スイッチ (消音)

- ・ 押すとオーディオの音量を一時的に ATT (約 1/10 程度に小さく) します。
再度押すと元の音量に戻ります。
ATT 時に音量のアップ / ダウンを行うと、ATT された音量からアップ / ダウンします。

⑤ OFF フックスイッチ

- ・ 着信中に押すと、電話を取ることができます。
- ・ 通話中画面表示中に押すと、通話中メニュー画面を表示します。
- ・ 電話番号の入力がされた状態などに押すと、電話を発信できます。

ご参考

OFF フックスイッチの操作による電話の発信は、Bluetooth オーディオの使用や電話回線へ接続中にはできません。

⑥ ON フックスイッチ

- ・ 着信中や通話中に押すと、電話を切ることができます。

⑦ 地図詳細スイッチ

- ・ 現在地画面表示中に押すと、より詳しい地図が表示されます。

⑧ 地図広域スイッチ

- ・ 現在地画面表示中に押すと、より広い範囲で地図が表示されます。

⑨ 地図 / AV 切替スイッチ

- ・ 押すたびに画面の表示が現在地画面と AV 画面とで切り替わります。
- ・ 現在地画面表示中は、AV ソースが OFF の場合はセントラルメニューが表示され、AV ソースが ON の場合は AV ソース画面が表示されます。

ステアリングオーディオリモコンの設定

- ① 「メニュー」 ボタンを押し、 **設定・編集** にタッチする

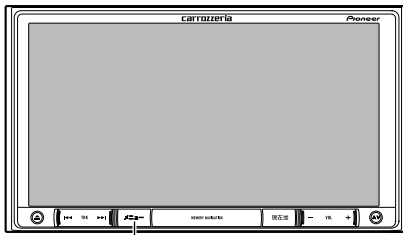

「メニュー」ボタン



- ② **システム設定** にタッチする



- ③ **リモコン設定** にタッチする



- ④ **ステアリングリモコン設定** にタッチする



- ⑤ 車両のステアリングオーディオリモコンのタイプをリストから選んで、タッチする

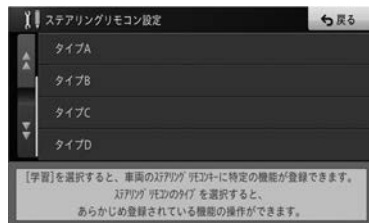
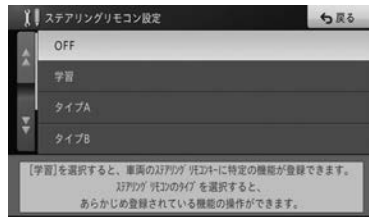

- ・ OFF：ステアリングオーディオリモコンが装備されていない場合に選択してください。
- ・ 学習：あらかじめ登録されている機能以外の操作を設定したい場合に選択してください。学習の方法については5ページを参照してください。
- ・ タイプA：タイプAのステアリングオーディオリモコンが装備されている場合に選択してください。
- ・ タイプB：タイプBのステアリングオーディオリモコンが装備されている場合に選択してください。
- ・ タイプC：タイプCのステアリングオーディオリモコンが装備されている場合に選択してください。
- ・ タイプD：使用しません。

ご参考

- ・ ステアリングオーディオリモコンのタイプについては2ページを参照してください。
- ・ 本製品は市販品のナビゲーションとは異なるため、「ユーザーズガイド」の『リモコンを設定する』に記載された画面とは表示が異なります。

ステアリングオーディオリモコンに機能を割り当てる

■ ステアリングオーディオリモコンにお好みの機能を割り当てられます。

① 「メニュー」 ボタンを押し **設定・編集** にタッチする



② **システム設定** にタッチする



③ **リモコン設定** にタッチする



④ **ステアリングリモコン設定** にタッチする



⑤ **学習** にタッチする

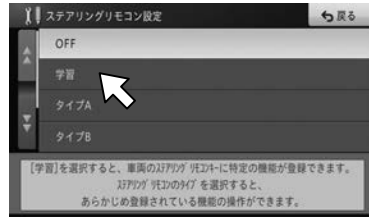

ご参考

本製品は市販品のナビゲーションとは異なるため、「ユーザーズガイド」の『リモコンを設定する』に記載された画面とは表示が異なります。

⑥ **機能登録** にタッチする



⑦ 下記の画面が表示されたら **確認** にタッチする



- ⑧ ステアリングオーディオリモコンに割り当てたい機能を選んで、タッチする
ここでは例として「ソース」を登録します。



ステアリングオーディオリモコンには以下の機能を割り当てられます。

- ・ ソース
- ・ AV ソースの音量アップ/音量ダウン
- ・ トラックアップ/トラックダウン
- ・ アッテネーター
- ・ 通話開始/終了
- ・ 広域/詳細
- ・ カスタム

- ⑨ 機能を割り当てるステアリングオーディオリモコンのスイッチを2秒以上押す



- ⑩ 登録が終わると下記の画面が表示されます。引き続き登録する場合は、手順⑧、⑨と同様に作業をします。終了する場合は **戻る** にタッチする



ステアリングオーディオリモコン操作説明

■ 本機能は、ステアリングオーディオリモコン（別売）装着で使用できます。

⚠注意

- ・ 本製品はスバル車専用です。スバル車のステアリングオーディオリモコンのみ、ご使用いただけます。
- ・ 走行中、運転の妨げにならないように十分注意してください。

ご参考

「マイセットアップ」の「燃費推定 / 車両情報」または、「設定・編集メニュー」の「燃費・車両設定」にある『ステアリングリモコン』の項目は、純正ディーラー装着用品の場合、設定ができません。

■スイッチの名称と働き

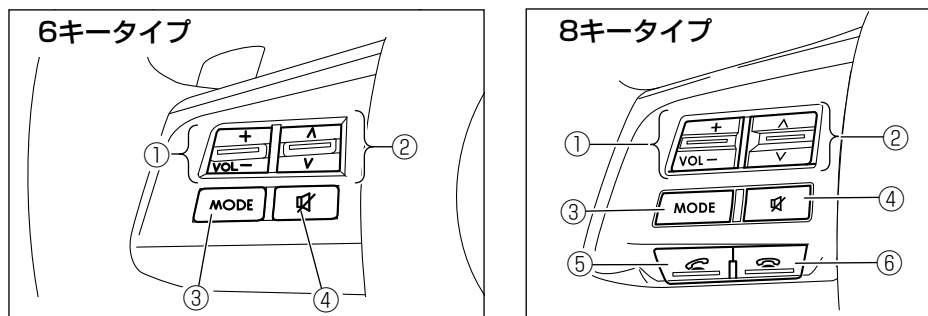

- ① 音量調節スイッチ
- ・ オーディオ音量を調整します。
 - ・ スイッチを長押しすることで、連続調整もできます。
 - ・ +：音量を大きくします。
 - ・ -：音量を小さくします。
- ② へ / ▼ スイッチ
- ・ ラジオ / TV における選局、DVD / CD 等において選曲などに使用します。

AV ソース	へ / ▼ スイッチの短押し	へ / ▼ スイッチの長押し
FM / AM / 地デジ	プリセットチャンネルのアップ / ダウン	自動選局（シーク選曲）
DVD / MSV / SD	トラック / チャプターのアップ / ダウン	タイトル / プレイリストのアップ / ダウン
CD / iPod / USB / BT AUDIO / HDMI / AUX	トラック / 曲のアップ / ダウン	早送り / 早戻し
交通情報	1620kHz / 1629kHz の切り替え	-

ご参考

ステアリングオーディオリモコンの「へ / ▼」スイッチ動作は、操作タッチキー「◀ / ▶」と同じ動作を行います。詳しくは取扱説明書の「音楽や映像を楽しもう」をご覧ください。

- ③ MODE スイッチ（AV ソース切り替え）
- ・ 押すごとに、次のソースに切り替わります。
 - ・ （AV ソースメニューに表示されているソースを順次選択します）
 - ・ DISC → MSV → FM → AM → 地デジ → SD → BT AUDIO → iPod →
 - ・ 機器を接続していないソースや、再生の準備、設定がされていないソースはスキップされます。
 - ・ 交通情報への切り替えは行われません。
 - ・ MODE スイッチを長押しすると、AV OFF になります。

④ MUTE スイッチ (消音)

- ・ 押すとオーディオの音量を一時的に ATT (約 1/10 程度に小さく) します。再度押すと元の音量に戻ります。
- ATT 時に音量のアップ/ダウンを行うと、ATT された音量からアップ/ダウンします。

⑤ OFF フックスイッチ

- ・ 着信中に押すと、電話を取ることができます。
- ・ 通話中画面表示中に押すと、通話中メニュー画面を表示します。
- ・ 電話番号の入力がされた状態などに押すと、電話を発信できます。

ご参考

OFF フックスイッチの操作による電話の発信は、Bluetooth オーディオの使用や電話回線へ接続中にはできません。

⑥ ON フックスイッチ

- ・ 着信中や通話中に押すと、電話を切ることができます。

USB メモリー、VTR などの外部映像機器 (AUX) の接続方法

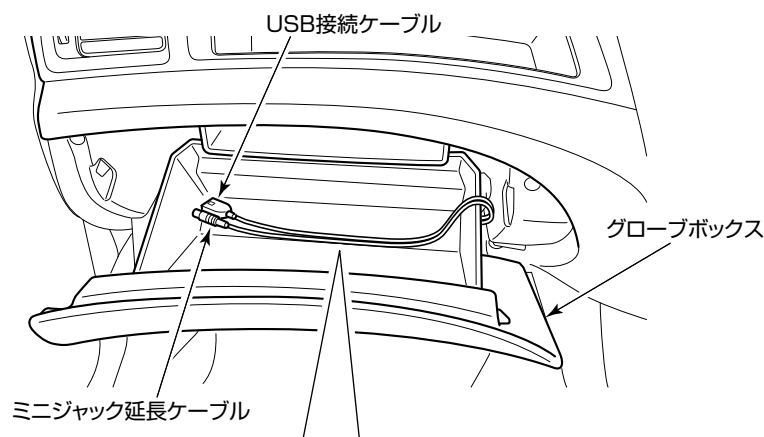

- 市販のUSBメモリーは、グローブボックス内に収納されているUSB接続ケーブルに接続して、使用することができます。
※詳細は取扱説明書をご覧ください。
- 市販品の30ピンUSBケーブルを接続している場合は、USBメモリーと差し替えて使用してください。

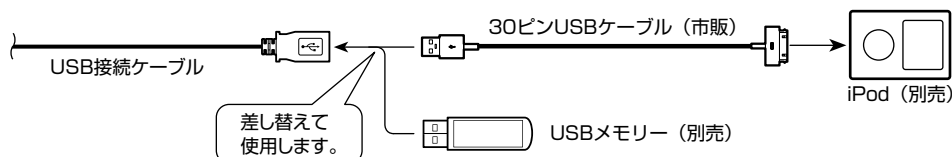

- 別売品のミニジャック延長ケーブルを接続している場合、グローブボックス内に収納されているミニジャック延長ケーブルに、お客さまが使用されているVTRなどの外部映像機器を接続して使用することができます。
※ご使用になる製品の端子形状に合わせて、各種変換ケーブルをお使いください。
- VTRなどの外部映像機器を接続した場合は、AV機能設定を行う必要があります。

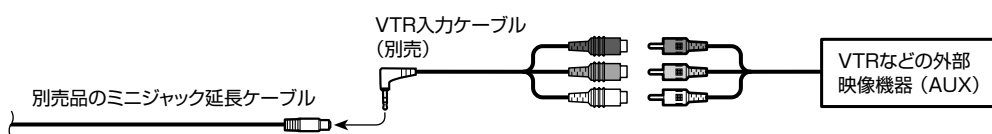

ステアリングオーディオリモコン操作説明

■ 本機能は、ステアリングオーディオリモコン（別売）装着で使用できます。

⚠注意

- ・ 本製品はスバル車専用です。スバル車のステアリングオーディオリモコンのみ、ご使用いただけます。
- ・ 走行中、運転の妨げにならないように十分注意してください。

ご参考

「マイセットアップ」の「燃費推定 / 車両情報」または、「設定・編集メニュー」の「燃費・車両設定」にある『ステアリングリモコン』の項目は、純正ディーラー装着用品の場合、設定ができません。

■スイッチの名称と働き

8 キータイプ（図はレヴォーグの場合です。）

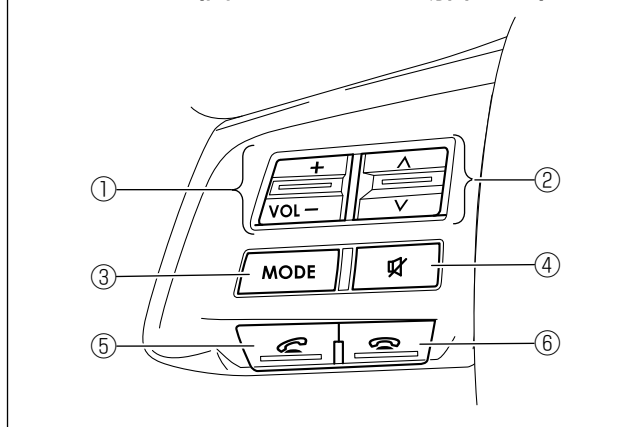

11 キータイプ（図はレガシィの場合です。）

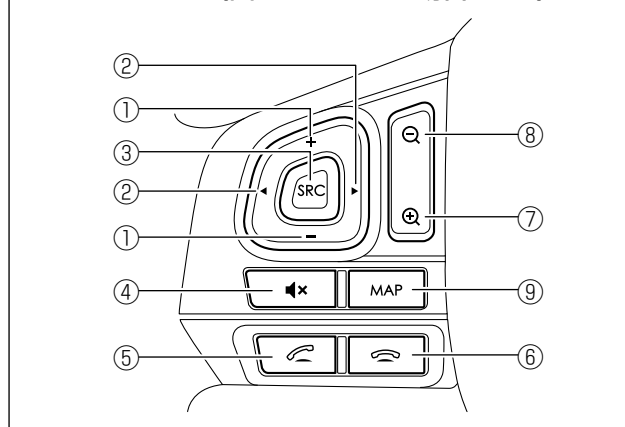

① 音量調節スイッチ

- ・ オーディオ音量を調整します。
スイッチを長押しすることで、連続調整もできます。
+：音量を大きくします。
-：音量を小さくします。

② 上 / 下 または 左 / 右 スイッチ

- ・ ラジオ / TV における選局、DVD / CD 等において選曲などに使用します。

AV ソース	上 / 下 または 左 / 右 スイッチの短押し	上 / 下 または 左 / 右 スイッチの長押し
FM/AM/ 地デジ	プリセットチャンネルのアップ / ダウン	自動選局（シーク選曲）
DVD/MSV/SD	トラック / チャプターのアップ / ダウン	タイトル / プレイリストのアップ / ダウン
CD/iPod/USB/ BT AUDIO/HDMI/AUX	トラック / 曲のアップ / ダウン	早送り / 早戻し
交通情報	1620kHz / 1629kHz の切り替え	-

ご参考

ステアリングオーディオリモコンの「上 / 下」または「左 / 右」スイッチの動作は、操作タッチキー「**上** / **下**」と同じ動作を行います。詳しくは取扱説明書の「音楽や映像を楽しもう」をご覧ください。

③ MODE または SRC スイッチ (AV ソース切り替え)

- ・ 押すごとに、次のソースに切り替わります。
(AV ソースメニューに表示されているソースを順次選択します)
DISC → MSV → FM → AM → 地デジ → SD → BT AUDIO → iPod →
機器を接続していないソースや、再生の準備、設定がされていないソースはスキップされます。
交通情報への切り替えは行われません。
- ・ MODE スイッチを長押しすると、AV OFF になります。

④ MUTE スイッチ (消音)

- ・ 押すとオーディオの音量を一時的に ATT (約 1/10 程度に小さく) します。
再度押すと元の音量に戻ります。
ATT 時に音量のアップ/ダウンを行うと、ATT された音量からアップ/ダウンします。

⑤ OFF フックスイッチ

- ・ 着信中に押すと、電話を取ることができます。
- ・ 通話中画面表示中に押すと、通話中メニュー画面を表示します。
- ・ 電話番号の入力がされた状態などに押すと、電話を発信できます。

ご参考

OFF フックスイッチの操作による電話の発信は、Bluetooth オーディオの使用や電話回線へ接続中にはできません。

⑥ ON フックスイッチ

- ・ 着信中や通話中に押すと、電話を切ることができます。

⑦ 地図詳細スイッチ

- ・ 現在地画面表示中に押すと、より詳しい地図が表示されます。

⑧ 地図広域スイッチ

- ・ 現在地画面表示中に押すと、より広い範囲で地図が表示されます。

⑨ 地図 / AV 切替スイッチ

- ・ 押すたびに画面の表示が現在地画面と AV 画面とで切り替わります。
- ・ 現在地画面表示中は、AV ソースが OFF の場合はセントラルメニューが表示され、AV ソースが ON の場合は AV ソース画面が表示されます。

ステアリングリモコン（別売品）でナビゲーションの一部の操作をすることができます。

ステアリングリモコン（例）

※イラストはフォレスターです。

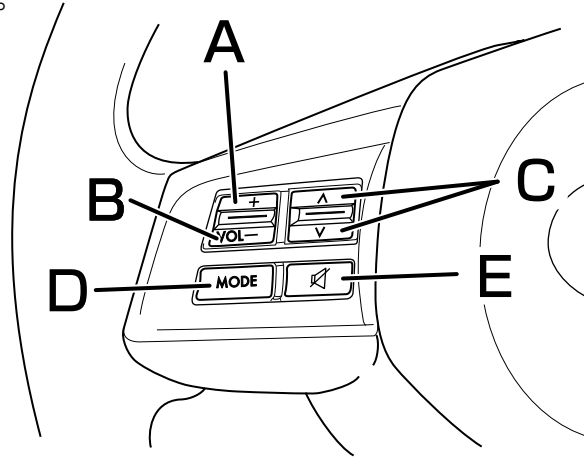

A	全ソース	音量が上がります。
B	全ソース	音量が下がります。
C	TUNER	・ 押すたびに登録されている放送局が順番に切り替わります。
	地デジ	・ 押し続けると「サーチ中」と表示され、受信状態の良い放送局を受信します。
	DISC	・ 押すたびに前の曲 / ファイル / チャプターまたは次の曲 / ファイル / チャプターを再生します。 ・ 押し続けると早戻しまたは早送りします。
	SD USB BT AUDIO 内蔵メモリ	・ 押すたびに前のファイルまたは次のファイルを再生します。 ・ 押し続けると早戻しまたは早送りします。
	iPod	・ 押すたびに前の曲 / ビデオまたは次の曲 / ビデオを再生します。 ・ 押し続けると早戻しまたは早送りします。
	AV-IN HDMI/MHL	操作できません。
	Wi-Fi DMS	押すたびに前の曲 / ビデオまたは次の曲 / ビデオを再生します
D	全ソース	・ ソースを切り替えます。 iPod → HDMI/MHL → USB → SD → BT AUDIO → 地デジ → TUNER → DISC → 内蔵メモリ → Wi-Fi DMS → AV-IN ※ディスクが挿入されていない場合や機器が接続されていないなど、選択できないソースはスキップされます。また、AV-INは「システムの設定をする」で[AV-IN 接続機器]を[なし]に設定している場合、選択することができません。 ・ 押し続けると「STANDBY」になります。
	E	全ソース

※ モード切り換えキー [D] でチューナーのFM/AMの切り換えはできません。



SUBARU

ステアリングリモコン補助説明書

H0019VA001VV(MDVZ711FV)
H0019VA001WW(MDVZ711FW)

ステアリングリモコン（別売品）でナビゲーションの一部の操作をすることができます。

ステアリングリモコン（例）

※イラストはレヴォーグです。

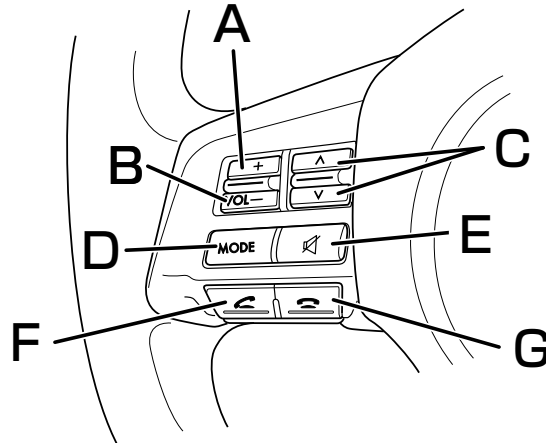

A	全ソース	音量が上がります。
B	全ソース	音量が下がります。
C	TUNER	・ 押すたびに登録されている放送局が順番に切り替わります。
	地デジ	・ 押し続けると「サーチ中」と表示され、受信状態の良い放送局を受信します。
	DISC	・ 押すたびに前の曲 / ファイル / チャプターまたは次の曲 / ファイル / チャプターを再生します。 ・ 押し続けると早戻しまたは早送りします。
	SD	・ 押すたびに前のファイルまたは次のファイルを再生します。
	USB	・ 押し続けると早戻しまたは早送りします。
	BT AUDIO	
	内蔵メモリ	
	iPod	・ 押すたびに前の曲 / ビデオまたは次の曲 / ビデオを再生します。 ・ 押し続けると早戻しまたは早送りします。
	AV-IN	操作できません。
	HDMI/MHL	
	Wi-Fi DMS	押すたびに前の曲 / ビデオまたは次の曲 / ビデオを再生します
D	全ソース	・ ソースを切り替えます。 iPod → HDMI/MHL → USB → SD → BT AUDIO → 地デジ → TUNER → DISC → 内蔵メモリ → Wi-Fi DMS → AV-IN ※ディスクが挿入されていない場合や機器が接続されていないなど、選択できないソースはスキップされます。また、AV-INは「システムの設定をする」で[AV-IN 接続機器]を[なし]に設定している場合、選択することができません。 ・ 押し続けると「STANDBY」になります。
E	全ソース	押すと音量が小さくなります。もう一度押すと元の音量に戻ります。
F	OFF HOOK	電話着信中に押すと応答できます。
G	ON HOOK	通話中、発信中、着信中に押すと切断できます。 ※着信中の操作は着信拒否にあたります。

※ モード切り換えキー [D] でチューナーのFM/AMの切り換えはできません。

販売元 富士重工業株式会社

CAA-KRW140606 14/06



ステアリングリモコン補助説明書

SUBARU

H0019VA002BB(MDVZ711FB2)

ステアリングリモコン（別売品）でナビゲーションの一部の操作をすることができます。

ステアリングリモコン（例）

※イラストはレガシィです。

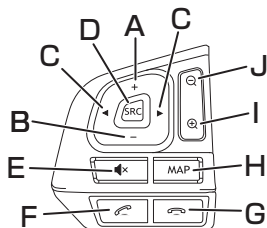

A	全ソース	音量が上がります。
B	全ソース	音量が下がります。
C	TUNER	・ 押すたびに登録されている放送局が順番に切り替わります。
	地デジ	・ 押し続けると「サーチ中」と表示され、受信状態の良い放送局を受信します。
	DISC	・ 押すたびに前の曲 / ファイル / チャプターまたは次の曲 / ファイル / チャプターを再生します。 ・ 押し続けると早戻しまたは早送りします。
	SD USB BT AUDIO 内蔵メモリ	・ 押すたびに前のファイルまたは次のファイルを再生します。 ・ 押し続けると早戻しまたは早送りします。
	iPod	・ 押すたびに前の曲 / ビデオまたは次の曲 / ビデオを再生します。 ・ 押し続けると早戻しまたは早送りします。
	AV-IN HDMI/MHL	操作できません。
	Wi-Fi DMS	押すたびに前の曲 / ビデオまたは次の曲 / ビデオを再生します
D	全ソース	・ ソースを切り替えます。 iPod → HDMI/MHL → USB → SD → BT AUDIO → 地デジ → TUNER → DISC → 内蔵メモリ → Wi-Fi DMS → AV-IN ※ディスクが挿入されていない場合や機器が接続されていないなど、選択できないソースはスキップされます。また、AV-INは「システムの設定をする」で「AV-IN 接続機器」を「なし」に設定している場合、選択することができません。 ・ 押し続けると「STANDBY」になります。
E	全ソース	押すと音量が小さくなります。もう一度押すと元の音量に戻ります。
F	全ソース	OFF HOOK 電話着信中に押すと応答できます。
G	全ソース	ON HOOK 通話中、発信中、着信中に押すと切断できます。 ※着信中の操作は着信拒否にあたります。
H	全ソース	MAP (現在地) ・ 押すと現在地図画面を表示します。 ・ 押し続けると画面の表示をオフにします。
I	地図画面表示中	⊕ (詳細) ・ 押すたびに地図の縮尺を拡大します。 ・ 押し続けると地図の縮尺を連続して拡大します。
		⊖ (広域) ・ 押すたびに地図の縮尺を縮小します。 ・ 押し続けると地図の縮尺を連続して縮小します。

※ ソース切り替えキー [D] でチューナーのFM/AMの切り換えはできません。